

Domaines d'activité



Description

Les pompes à vide série GVPS pilotent la génération du vide par une vanne intégrée. Ce montage permet de simplifier les câblages et de réduire les temps de réponse de la pompe à vide.

Le pilotage de la vanne est électrique (24 V CC).

Avantages

- Commande électrique du vide intégrée
- Adaptable à tous secteurs d'activité
- Performance optimisée pour tous types d'objets à manipuler
- Réduction de câblage et simplicité d'utilisation
- Modulaire grâce aux options
- Légère et compacte
- Pas de colmatage grâce au silencieux débouchant
- Silence de fonctionnement

Caractéristiques

modèle	Ø buse (mm)	air consommé (Nl/mn)	vide maximum (%)			air aspiré (Nl/mn)		
			X	T	N	X	T	N
GVPS 12	1.2	67	40	75	90	150	63	45
GVPS 15	1.5	100	50	75	90	180	95	70
GVPS 20	2	180	50	75	90	250	160	125
GVPS 25	2.5	270	50	75	90	360	240	200
GVPS 30	3	400	50	75	90	450	330	265

En standard, les versions N et T sont livrées avec les silencieux S et la version X avec un silencieux K, sauf le modèle GVPS 30, toujours équipé du silencieux K.

Temps de vidage en secondes pour un volume d'un litre

% de vide	10			20			30			40			50			60			70			80			85		
	X	T	N	X	T	N	X	T	N	X	T	N	X	T	N	X	T	N	X	T	N	X	T	N			
GVPS 12	0.05	0.10	0.14	0.11	0.22	0.30	0.22	0.37	0.49	0.62	0.55	0.71	-	0.78	0.97	-	1.16	1.33	-	1.92	1.81	-	-	2.66	-	-	3.42
GVPS 15	0.04	0.07	0.09	0.09	0.15	0.20	0.15	0.24	0.32	0.27	0.36	0.46	-	0.52	0.63	-	0.77	0.85	-	1.27	1.16	-	-	1.71	-	-	2.20
GVPS 20	0.03	0.04	0.06	0.06	0.09	0.12	0.11	0.14	0.19	0.19	0.22	0.28	-	0.31	0.38	-	0.46	0.52	-	0.76	0.71	-	-	1.04	-	-	2.13
GVPS 25	0.02	0.03	0.03	0.04	0.06	0.07	0.08	0.10	0.11	0.14	0.14	0.16	-	0.21	0.22	-	0.30	0.30	-	0.50	0.41	-	-	0.60	-	-	0.77
GVPS 30	0.01	0.02	0.02	0.03	0.04	0.05	0.06	0.07	0.08	0.11	0.10	0.12	-	0.15	0.17	-	0.22	0.23	-	0.37	0.31	-	-	0.45	-	-	0.58

Spécifications

Alimentation	Air filtré non lubrifié 2 à 6 bar
Pression optimale	4 bar
Tension	24 V CC
Puissance	0,7 W
Matières	POM - 2017A - Cu Zn - PA6 15 %FV
Température	0 à 60 °C
Nb. de manœuvres de la vanne	10 millions
Fréquence d'utilisation	2 Hz maximum
Fonction	N.F. (N.O. sur demande)

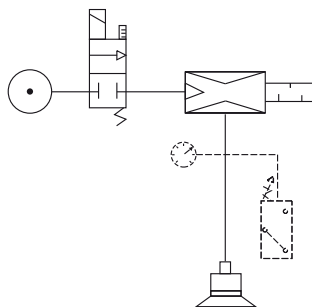

8



Pour passer commande préciser :

Modèle + Diamètre de buse + Caractéristique + Silencieux + Raccord + Pilote

1 : Modèle	2 : Diamètre de buse	3 : Caractéristique	4 : Silencieux	5 : Raccord A. C.	6 : Pilotes
GVPS	12 1,2 mm 15 1,5 mm 20 2 mm 25 2,5 mm 30 3 mm	X 50 % de vide T 75 % de vide N 90 % de vide	- Sans silencieux S ⁽¹⁾ Diffusant K Débouchant	14 1/4 G BSPP	E1 24 V CC N.F. E... Autres tensions sur demande

(1) pas de silencieux (S) pour le Ø de buse 30.

Exemple : **GVPS 30 N K 14 E1**

(Pompe à vide à commande électrique du vide série GVPS, diamètre buse 3 mm, 90 % de vide avec silencieux débouchant, raccord pression 1/4 G et pilote 24 V CC N.F.)

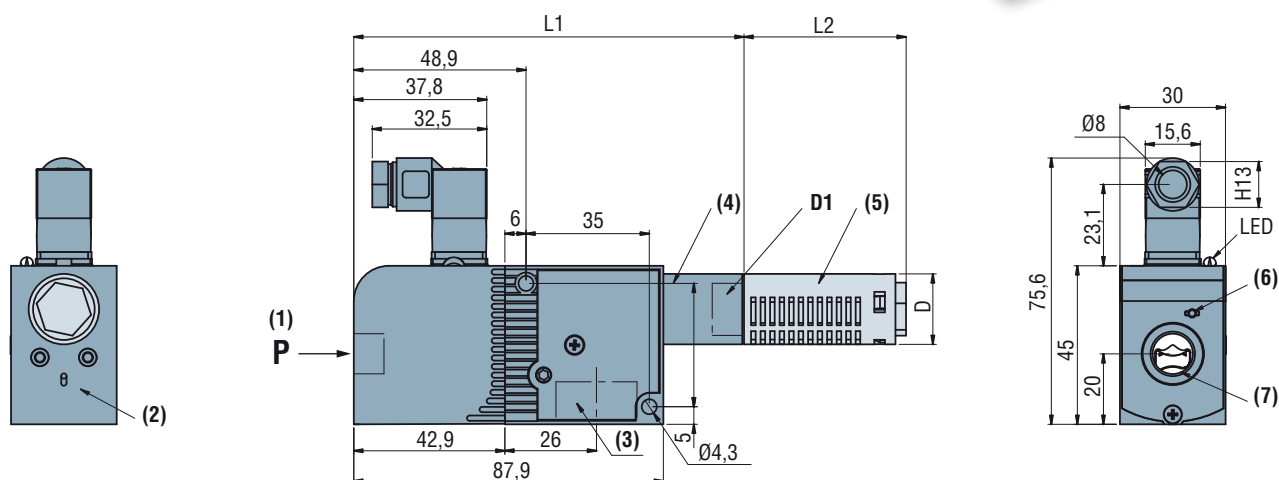
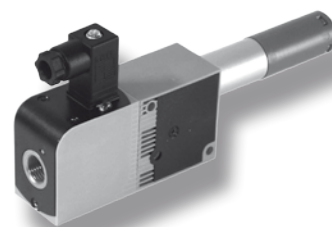

- (1) Réseau d'air comprimé 4 bar
 (2) Zone de montage des options vacuostatiques
 (3) Vide 1/2 Gaz
 (4) Echappement
 (5) Silencieux modèle S ou K
 (6) Commandes manuelles
 (7) 1/4 Gaz

modèles	L1 (mm)		L2 (mm)			D (mm)		D1 (gaz)	
	X	N/T	S(N/T)	K(N/T)	K(X)	X	N/T	X	N/T
GVPS12	106	111	46	68	121	30	20	1/2	1/4
GVPS15	106	121	46	68	121	30	20	1/2	1/4
GVPS20	106	106	62	121	121	30	30	1/2	1/2
GVPS25	106	106	62	121	121	30	30	1/2	1/2
GVPS30	178	178	-	121	121	30	30	1/2	1/2

Informations complémentaires

Options

- Vacuostatiques voir page 8/10.
- Autres options voir pages 8/11 et 8/12.
- Silencieux voir page 11/2.

Courbes

Voir page 8/13.

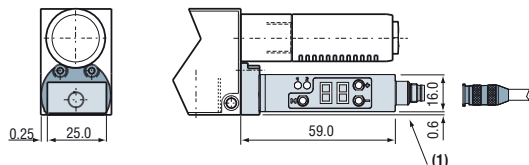

Livré avec câble M8 (2 mètres)

(1) Connecteur M8

Vacuostat électronique à affichage

Option GVO PSA 100 C

(Voir caractéristiques précises page 12/1)

Haut de gamme des vacuostats électroniques, le PSA 100 possède un affichage par LED de la valeur vide en différentes unités. Il possède également deux sorties tout-ou-rien dont l'hystérésis est réglable indépendamment, N.O. ou N.F.

- PNP en standard
- Connecteur M8.
- Câble connecteur, voir page 8/14.

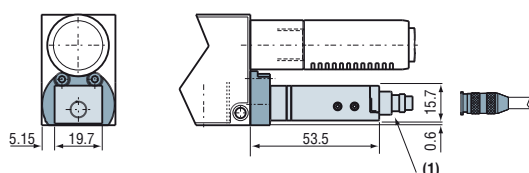

Livré avec câble M8 (2 mètres)

(1) Connecteur M8 4 pôles

Vacuostat électronique

Option GVO PSP 100 C (M5), PSP 100 L (M5)

(Voir caractéristiques page 12/2)

Grâce à la précision du PSP 100, l'information de vide recueillie demeure très fiable, même avec un grand nombre de ventouses. Il possède une sortie tout-ou-rien avec réglage de l'hystérésis.

- PNP en standard
- Connecteur M8
- Câble connecteur, voir page 8/14.

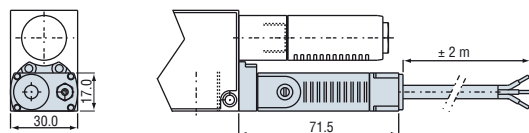

GVO PSE 100 E avec Câble (long. 2 mètres)

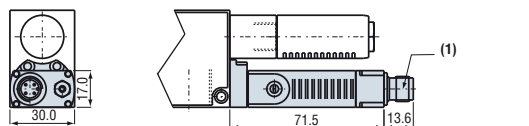

GVO PSE 100 EC avec Connecteur M12 (livré sans câble connecteur)

(1) Connecteur mâle M12

Vacuostat à signal électrique

Option GVO PSE 100 E ou EC

(Voir caractéristiques page 12/5)

Le vacuostat PSE 100 E ou EC indique le niveau de vide dans le circuit ventouses. Pour un petit nombre de ventouses (5 à 10 au maximum), cette indication est suffisante pour prouver la présence de la pièce prise. Il faut également tenir compte de l'hystérésis (125 mbar) suivant l'utilisation de l'information vacuostatique. Vérifier que la pression d'alimentation de la pompe à vide permet de générer un taux de vide égal au seuil réglé.

Pour câble connecteur, voir page 8/14.

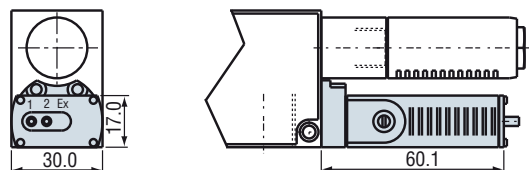

Vacuostat à signal pneumatique

Option GVO PSE 100 P N.O. ou N.F.

(voir caractéristiques page 12/6)

Dans le cadre d'une application tout pneumatique ou antidéflagrante. Le vacuostat permet de donner une information pression lorsqu'un seuil de vide est atteint.

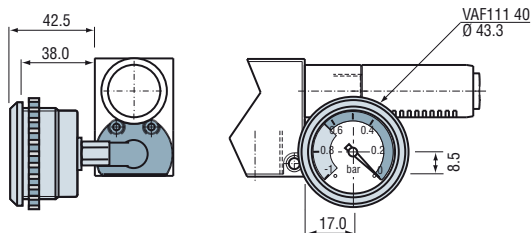

Vacuomètre

Option GVO VAF 111 40

(Voir caractéristiques page 12/8)

Le vacuomètre permet un contrôle visuel du taux de vide du circuit ventouse. Cette option autorise une vérification permanente et simple de l'état du circuit vide.

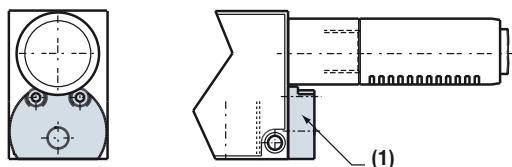

(1) Bouchon

Bouchon pour obturation info vide

Option GVOB

Cette option bouchon permet d'obturer le passage du signal vide pour ne pas affecter le fonctionnement de la pompe à vide si une option GVO est retirée.

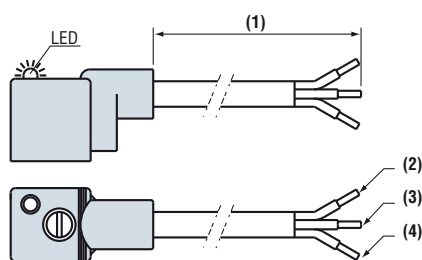

- (1) L(2 mètres)
- (2) Brun
- (3) Bleu
- (4) Jaune-Vert
(Terre)

Option GVO CA 24 V, (110 V ou 220 V sur demande)

avec antiparasite sur pilote électrique des vannes : montage en usine.

Pour l'utilisation de pompes à vide à pilotage électrique, un antiparasite est recommandé sur le pilote des vannes. Cet antiparasite permet une protection du matériel et fiabilise le contrôle des vannes dans le cadre d'ambiance à pollution électrique.

- En standard, pour pilote 24 V CC et A.C.
- Sur demande, pour autres modèles

Courbes pompes à vide modulaires

GVP, GVPS, GVPD

■ Pression à 4 bar

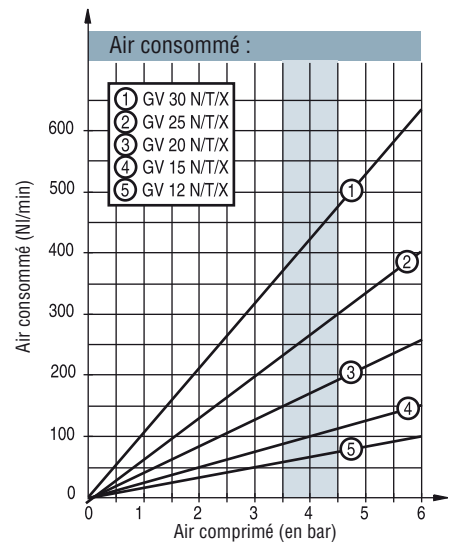
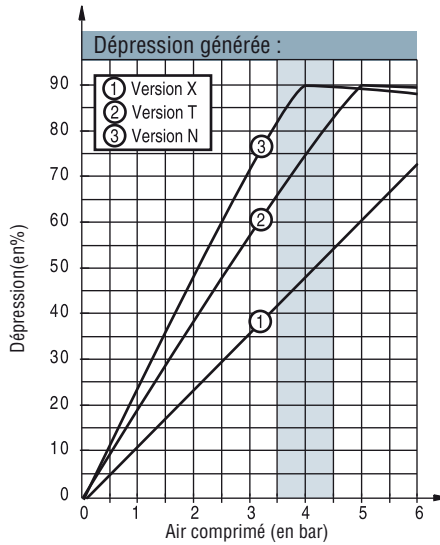

■ Pression d'alimentation à 4 bar
Version T - 75 % de vide

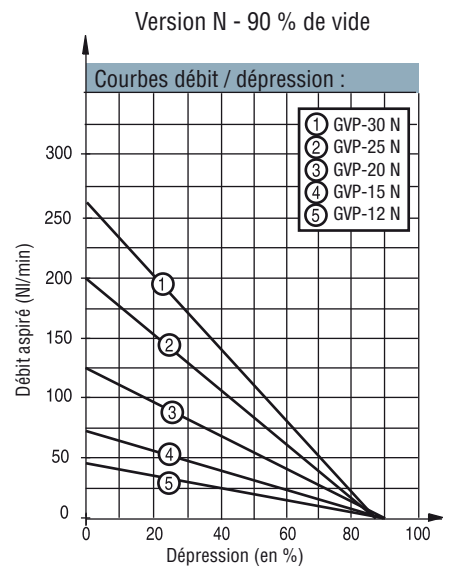
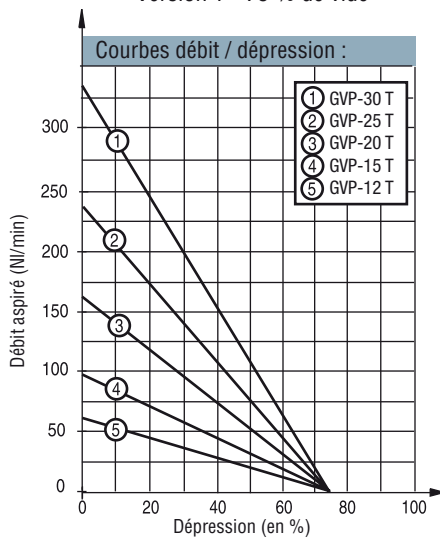
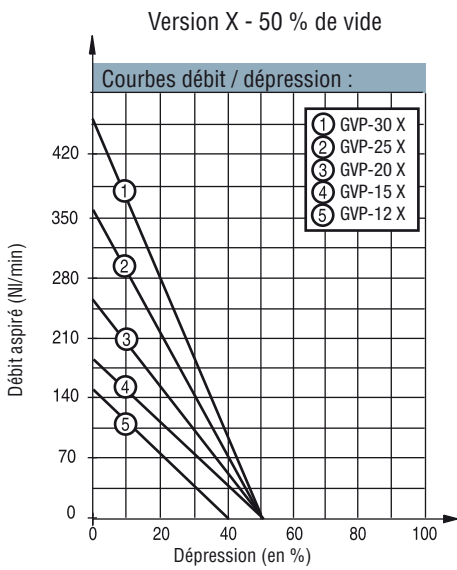

■ Pression d'alimentation à 4 bar
Version T - 75 % de vide

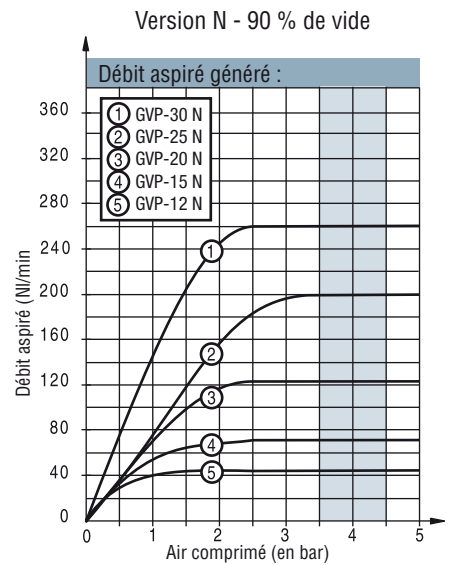
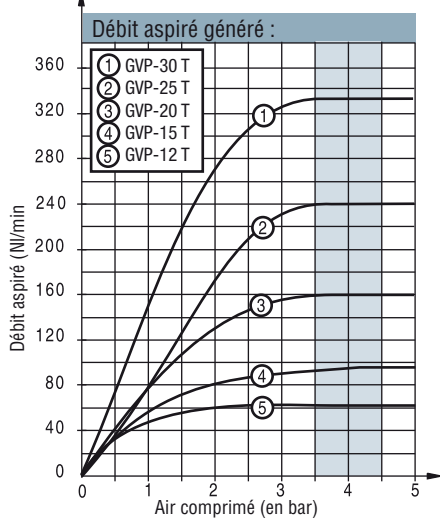
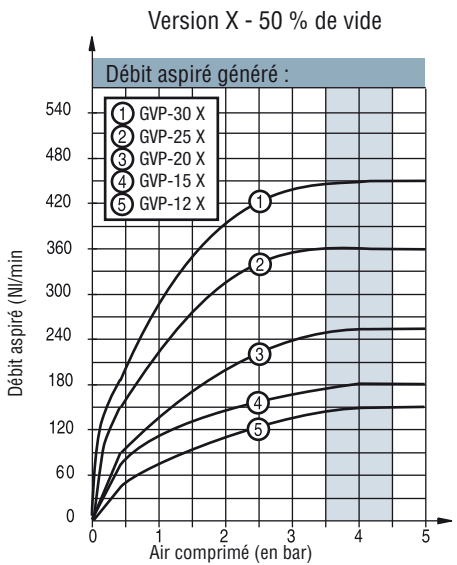

La gamme de pompes à vide modulaires et intelligentes

Avantages



- Consommation d'énergie réduite
- Diminution du niveau sonore
- Longévité accrue
- Adaptable à tous secteurs d'activité
- Evolution technique de la vanne Coval résultant des avancées technologiques issues des applications aérospatiales et automobiles.

Nouvelle fluidique optimisée

La gamme de pompes à vide modulaires COVAL fonctionne avec une pression d'alimentation de 4 bar.

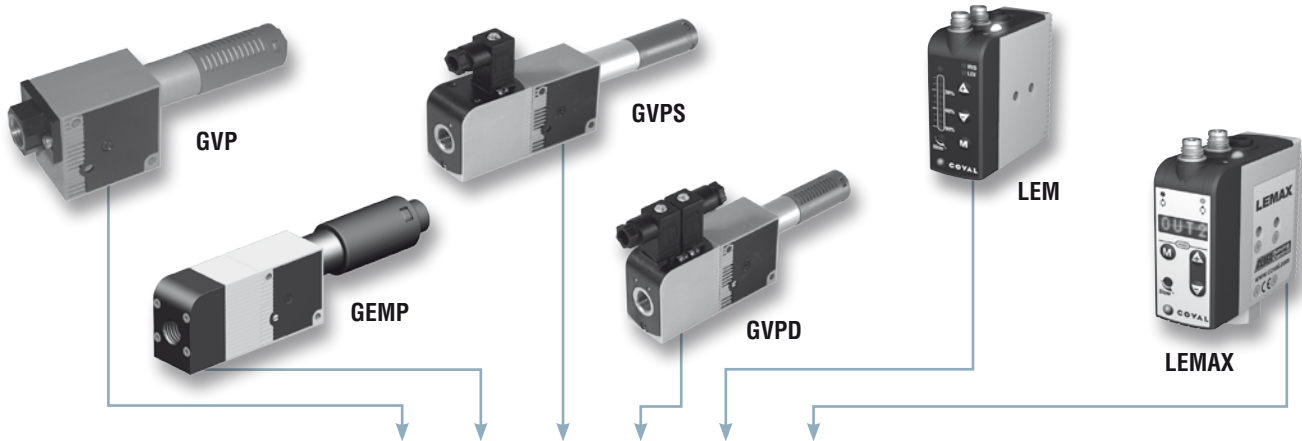
Cette gamme issue de la recherche et de l'optimisation de solutions techniques développées depuis des années par COVAL, offre des performances optimales, cela grâce au développement d'une nouvelle fluidique.



Modèle	POMPES A VIDE MODULAIRES				POMPES A VIDE INTELLIGENTES					
	GVP	GEMP	GVPS	GVPD	LEM	LEMAY	GEM	GVMAX--V3	GVMAX--V2	GVMAX
Pilotage Air comprimé (Aspiration)			■	■	■	■	■	■	■	■
Pilotage Soufflage				■	■	■	■	■	■	■
Régulateur de pression intégré		■			■	■	■	■		
Soufflage Puissant						■		■		
Vacuostat électronique à affichage	□	□	□	□	■	■	■	■	■	■
Vacuostat électronique	□	□	□	□	■	■	■			
Vacuostat à contact électrique	□	□	□	□			■			
Clapet anti-retour	□		□	□	□	■	□	■	■	■
Pilote électrique			■	■	■	■	■	■	■	■
Pilote pneumatique										■
 Twin Tech (Intégration & Intelligence)					■	■	■	■		
 ASC (Air saving Control)						■				
Auto-régulation de vide						■		■	■	■
Connectique M8					■	■				
Connectique M12							■	■	■	

■ : Standard ou intégré □ : Option

