

Notice de portail coulissant deux battants

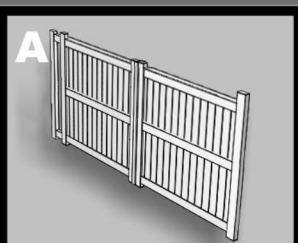

1. IDENTIFICATION DES PIÈCES ET ACCESSOIRES COMPOSANTS DU PORTAIL COULISSANT.

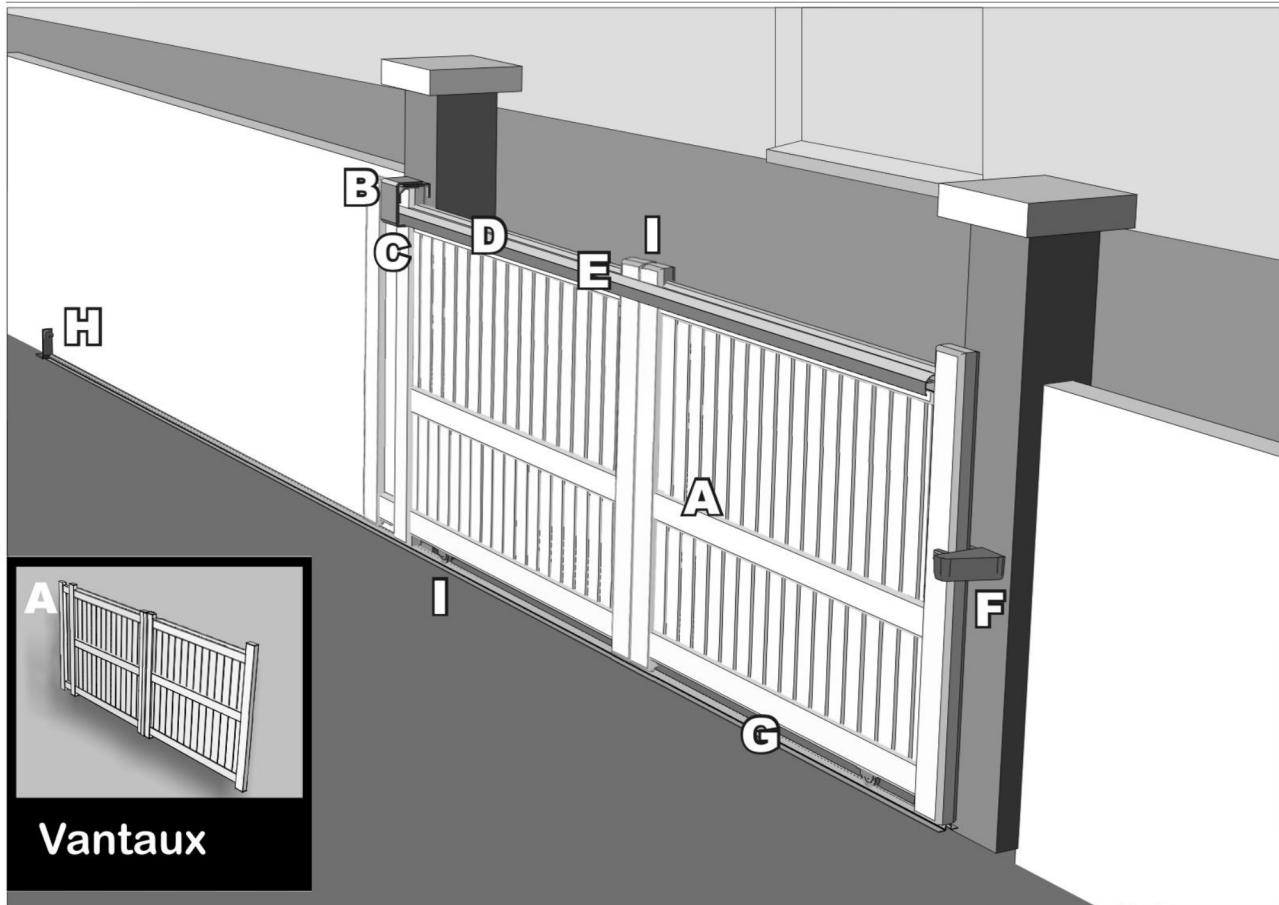

Vantaux

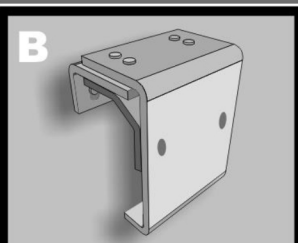

Platine de Guidage

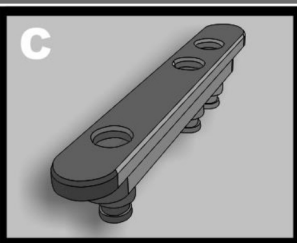

Patin de Glissement

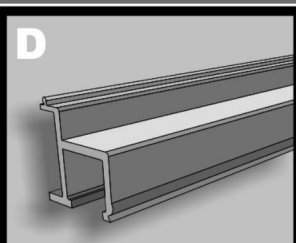

Rail de Guidage Central

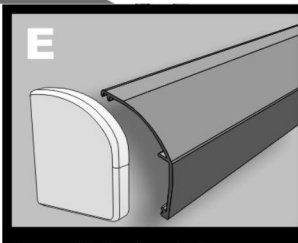

Profilé de Clipage pour Rail de Guidage Central et Embouts.

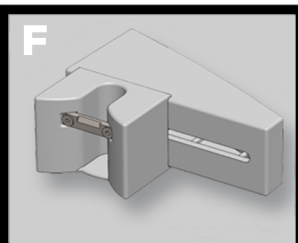

Gâche

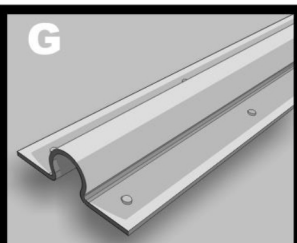

Rail Inférieur

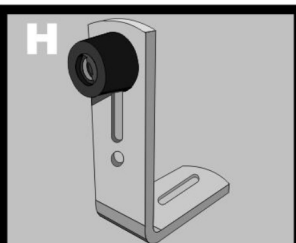

Butée

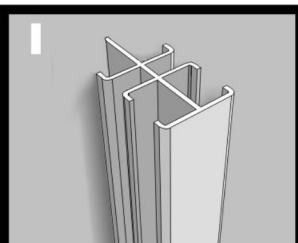

Profilé de Jonction

2. JONCTION DES DEUX VANTAUX DU PORTAIL

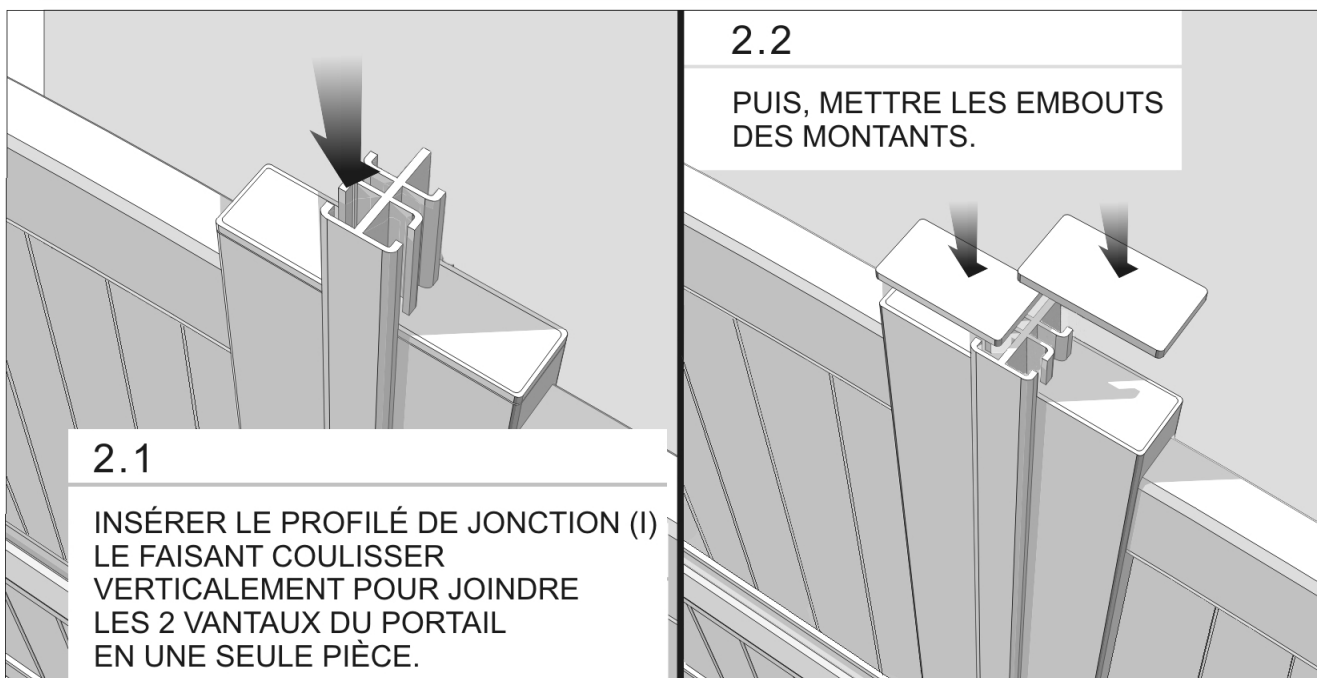

2.2

PUIS, METTRE LES EMBOUTS DES MONTANTS.

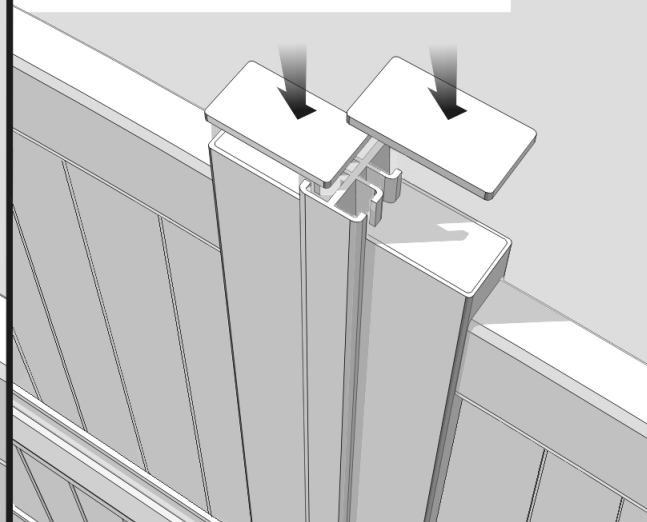

3. RAIL DE GUIDAGE SUPÉRIEUR



3.2

UTILISANT LES PRÉ-PERÇAGES DU RAIL DE GUIDAGE COMME RÉFÉRENCE, PERCER (diam. 3.75mm)

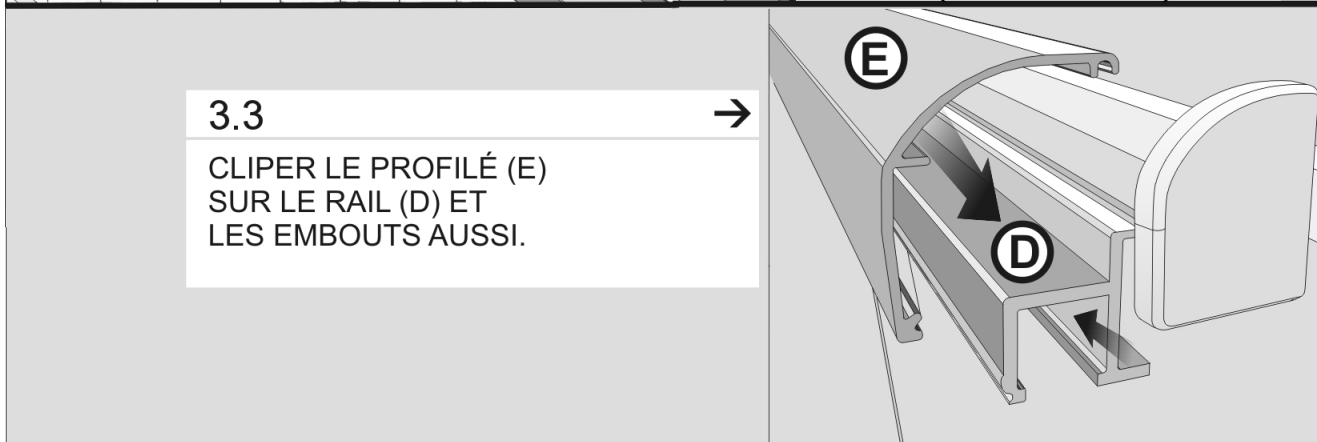

4. PLATINE DE GUIDAGE

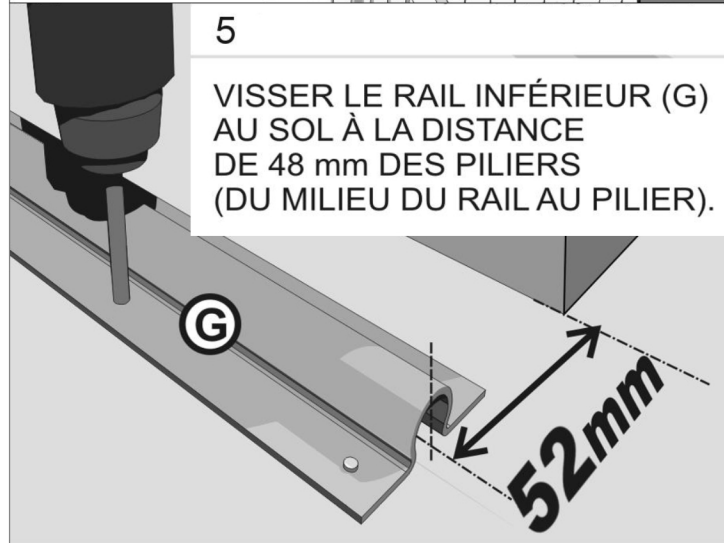
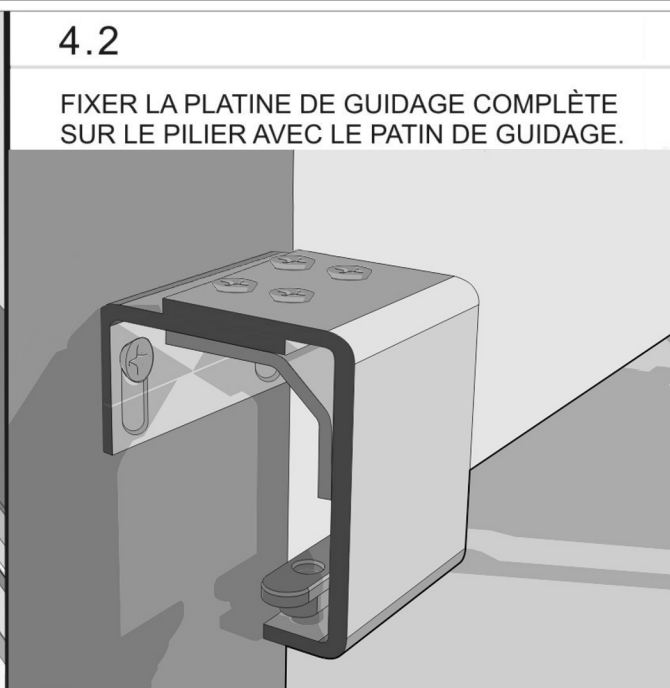
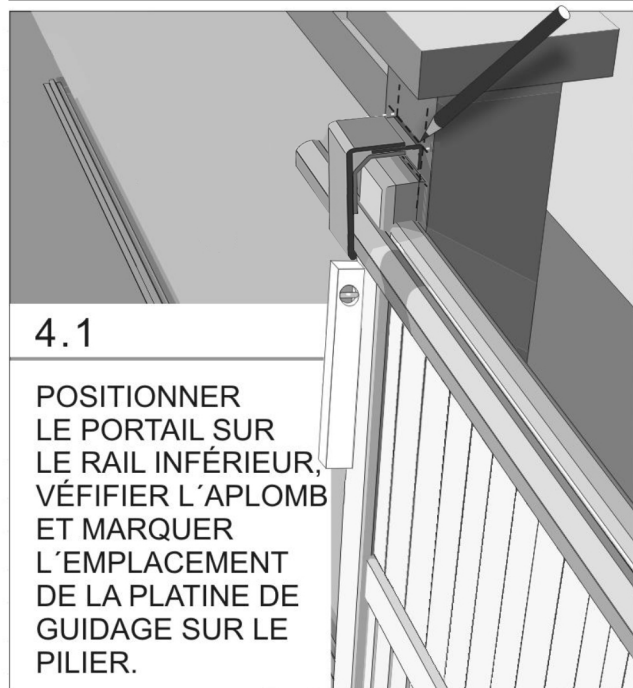

7.1 MONTAGE DE LA GÂCHE DE RÉCEPTION POUR PORTAIL COULISSANT

COMMENCEZ PAR FIXER LA RÉCEPTION SUR LE SUPPORT. SI LE PORTAIL EST MOTORISÉ, VEUILLEZ METTRE L'OUVERTURE VERS LE BAS. SI PORTAIL NON MOTORISÉ, L'OUVERTURE DOIT ÊTRE PLACÉE VERS LE HAUT.

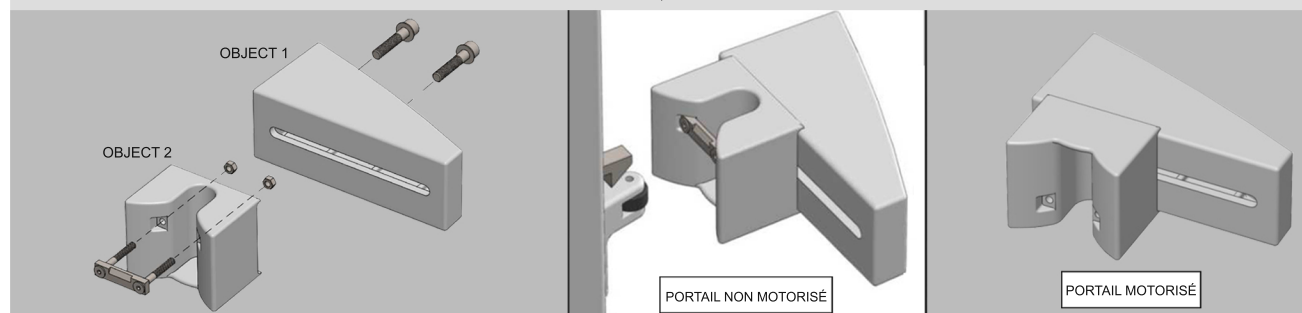

7.2

MARQUER L'EMPLACEMENT DE LA GÂCHE (F) SUR LE DEUXIÈME PILIER ET LA FIXER.

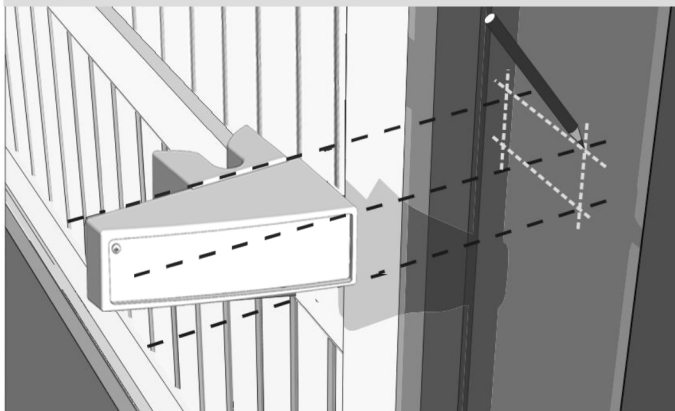

VEUILLEZ FERMER LE PORTAIL EN LE CENTRANT ENTRE LES PILIERS. LE PORTAIL DOIT COUVRIR LE PILLIER D'ENVIRON 3CM. A L'AIDE DU GALET DE RECENTRAGE, PLACEZ LE SUPPORT ET TRACEZ L'EMPLACEMENT DES FIXATIONS.

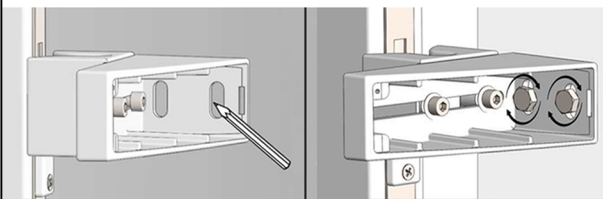

RÉGLEZ L'APLOMB DU PORTAIL PUIZ
RESSERREZ LES VIS. FINALEMENT, IL FAUDRA
INSTALLER LE CACHE VIS SUR LE SUPPORT.

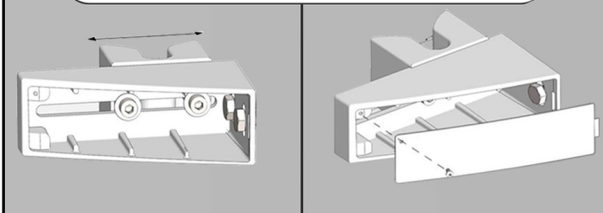

8. FIXATION DE LA BUTÉE

8.1

À L'EMBOUT DU RAIL INFÉRIEUR,
VISSER LA BUTÉE (H) AU SOL.

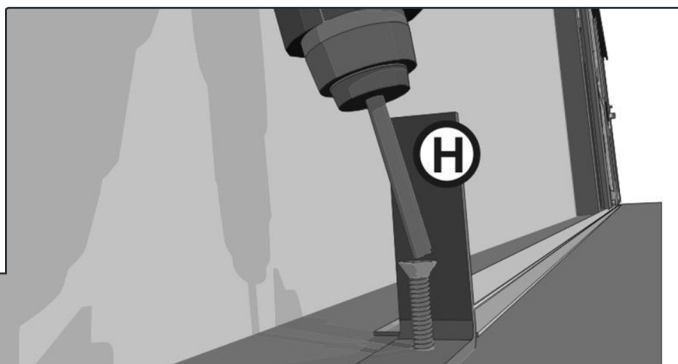

9. RÉGLEMENT DU POTEAU DE GUIDAGE

9.1

SI NÉCESSAIRE, RÉGLER LA HAUTEUR
ET LA PROFONDEUR DE LA PLATINE
DE GUIDAGE POUR OPTIMISER LE
FONCTIONNEMENT DU PORTAIL.

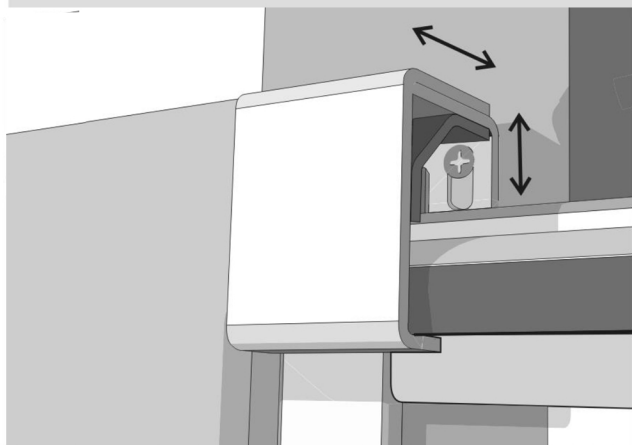

10. ENTRETIEN

10.1

L'ENTRETIEN SE FAIT RÉGULIÈREMENT
AVEC UN SEAU D'EAU TIÈDE SAVONNEUSE
ET UNE PEAU DE CHAMOIS.

2 A 3 FOIS PAR AN, IL FAUT GRAISSER LES
GALETS ENCASTRÉS ET LE PATIN DE
GLISSEMENT, AINSI QUE HUILER LA SERRURE.

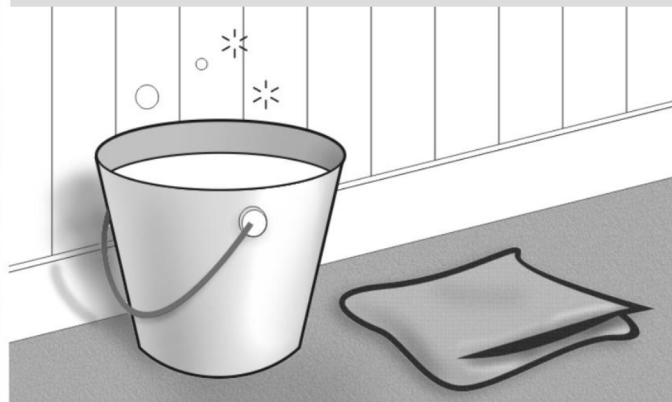

L'installation est terminée.

Félicitations.

Vous pouvez à présent utiliser votre de portail coulissant en forme Neo10.com.

Pour tous problèmes, vous pouvez contacter nos conseillers du lundi au vendredi de 9 h à 18 h au 0033 1 69 80 27 40.

