



TREUIL DE LEVAGE MANUEL AUTO-FREINÉ

Référence AG_AFD



L'ESSENTIEL

- Levage jusque 1180 Kg (première couche)
- Halage jusque 2500 Kg (pente 20%)
- Finitions : zinguée ou inox (316L)
- Bâti couvrant de protection
- Câbles non fournis (disponible en option)
- Matériel garanti 1 an
- Conforme à la norme NF EN13157
- Livré avec CE et notice d'utilisation

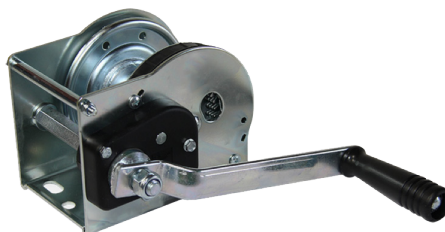

INFORMATIONS TECHNIQUES

Le modèle AG_AFD, proposé par MATERIEL-LEVAGE.COM, permet le transport et le déplacement vertical et horizontal de charge. La capacité de charge maximale pour des opérations de levage est de 1180 Kg (CMU sur la première couche). Pour un effort de halage, la capacité maximale est 2500 Kg (avec un pente de 20%). Cet appareil doit être fixé en 3 points à l'aide de vis M8 12.8 (visserie non fournie).

Ce treuil manuel est composé d'un système d'autofreinage permettant de stopper et/ou maintenir la charge en position lorsque l'opérateur relâche l'effort exercé sur la manivelle. Il est constitué d'une manivelle permettant de soulever et descendre la charge selon le sens indiqué sur le boîtier de frein. Il est important de respecter une charge minimale de fonctionnement de 10 Kg, afin de permettre l'activation du frein (cf tableau des déclinaisons).

Cet appareil de levage et de traction est compact et robuste grâce à ses composants en acier, ainsi que sa protection au niveau de la denture. Pour assurer la durabilité et le bon fonctionnement de l'appareil, il doit être stocker en intérieur et à l'abri de l'humidité. Ce treuil manuel à engrenage est disponible avec une protection en acier zingué ou en inox. Il est fortement recommandé d'utiliser ce treuil en finition inox en cas d'utilisation dans un milieu corrosif.

Ce modèle de treuil à tambour simple est conforme aux normes européennes n°2006/42/CE, NF EN13157. Il est livré avec son certificat de Conformité Européen (CE) et son mode d'emploi. Ce matériel est garantie 1 an.

DÉCLINAISONS

Modèle	Capacité de levage		Capacité charge pente 20%	Ø câble (mm)	Capacité d'enroulement (m)	Ø tambour (mm)	Longueur de manivelle (mm)	Charge min. (Kg)	Poids (Kg)
	1ère couche	Dernière couche							
AG_AFMD-4	190 Kg	80 Kg	350 Kg	3	8	27	155	10	2,2
AG_AFD-4	340 Kg	190 Kg	500 Kg	4	10	36	155	10	2,7
AG_AFD-6	500 Kg	240 Kg	750 Kg	5	12	45	200	10	3,7
AG_AFD-8	650 Kg	270 Kg	900 Kg	6	19	54	250	10	5,5
AG_AFD-12	900 Kg	490 Kg	1 500 Kg	7	12	63	250	10	7,4
AG_AFD-20	1 180 Kg	650 Kg	2 500 Kg	8	10	72	290	10	7,8



TREUIL DE LEVAGE MANUEL AUTO-FREINÉ

Référence AG_AFD

DIMENSIONS TECHNIQUES

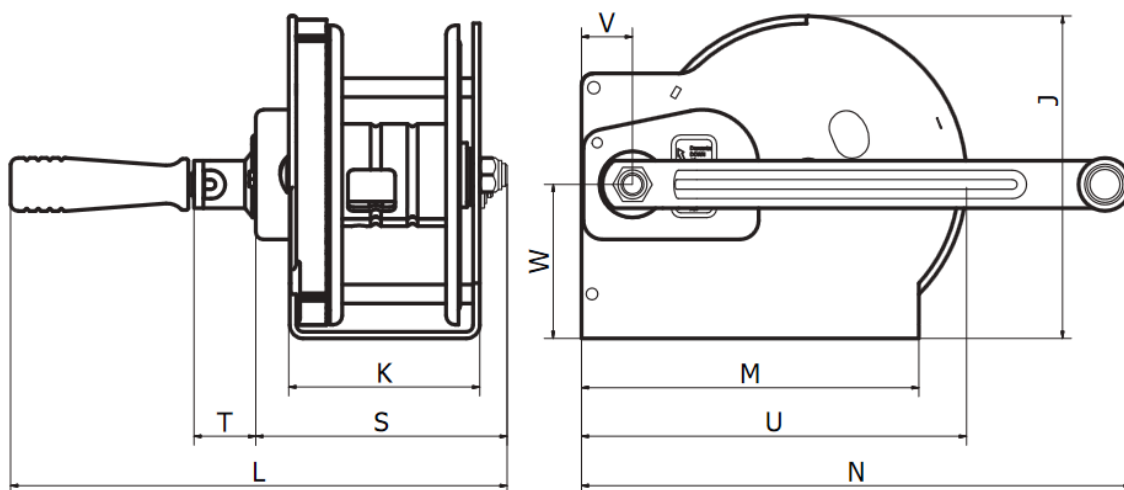

Modèle	Dimensions (mm)									
	J	K	L	M	N	S	T	U	V	W
AG_AFMD-4	96	50	211	125	195	78	32	126	27	31
AG_AFD-4	96	90,5	250	125	197	117	32	128	27	31
AG_AFD-6	128	99,5	265	155	240	132	32	161	27	58
AG_AFD-8	167	100,5	265	178,5	290	132	32	200	27	81
AG_AFD-12	170	120	294	200,5	295	155	38	214	28	81
AG_AFD-20	170	120	294	200,5	330	155	38	214	28	81

OPTIONS

AG_CA Câble



Câble galvanisé avec crochet à linguet.

AG_MVLM Manivelle rabattable



Manivelle avec poignée rabattable.
Modèle AG_AFD / AG_AFDM / AG_AFDS

AG_SPT Support murale



Support mural pour treuil AG_AFD.

AG_MVL Manivelle



Manivelle fixe pour modèle AG_AFD / AG_AFDM

AG_MVLI Manivelle inox



Manivelle inox
Modèle AG_AFDI / AG_AFIDM

AG_KT-AFD Kit traitement eaux usées

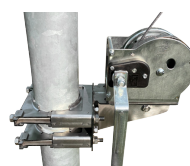

Kit pour opération de levage en milieu corrosif, comprenant :
- Un treuil acier ou inox
- Un support de fixation acier ou inox
- Une poulie + fixation



TREUIL DE LEVAGE MANUEL AUTO-FREINÉ

Référence AG_AFD

DIMENSIONS FIXATION

Modèle	Dimensions (mm)												
	A	B	C	D	E	F	G	H	I	O	P	Q	R
AG_AFMD-4	A	-	-	14,5	16,5	61	6	11	-	31,5	-	-	-
AG_AFD-4	9	11	22	14,5	42,25	61	9,5	11	6	31,5	-	-	-
AG_AFD-6	11	12	33,5	20	50	115	10	29	-	14	26	54,5	40,5
AG_AFD-8	11	12,5	32	20,5	50,25	77,5	11	37	-	14,5	25,5	58	-
AG_AFD-12	10,8	12	37	22	60	164	8	41	12	15,5	66	104,5	-
AG_AFD-20	10,8	12	37	22	60	164	15	20	12	15,5	35,5	95,5	-

AG_AFD-4

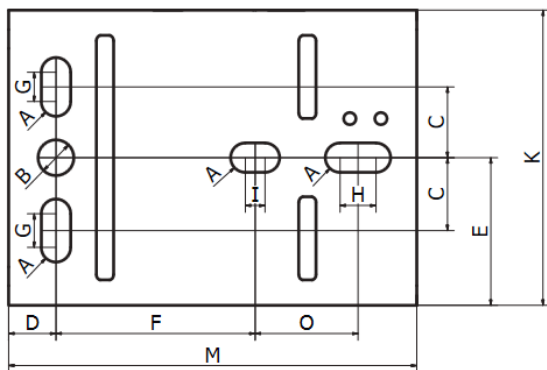

AG_AFMD-4

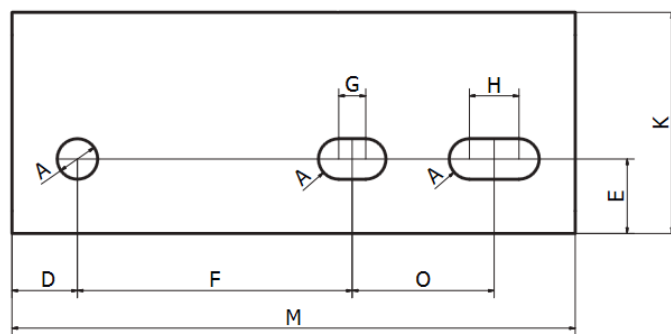

AG_AFD-6

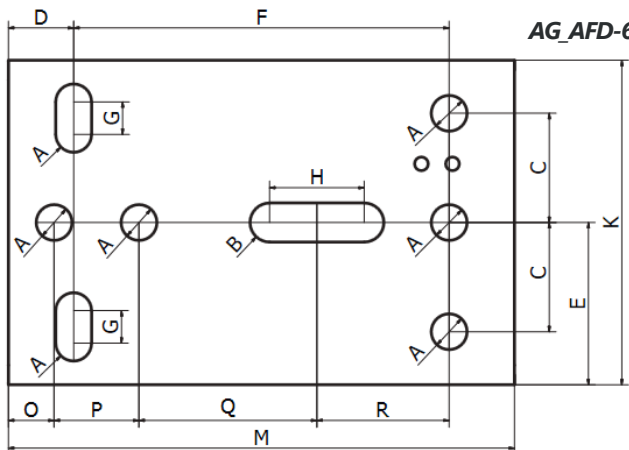

AG_AFD-12

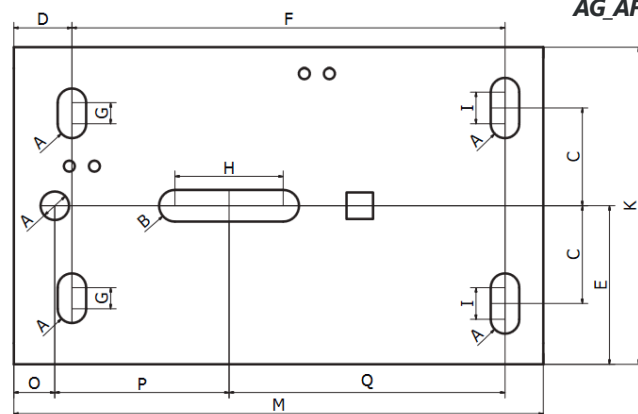

AG_AFD-8

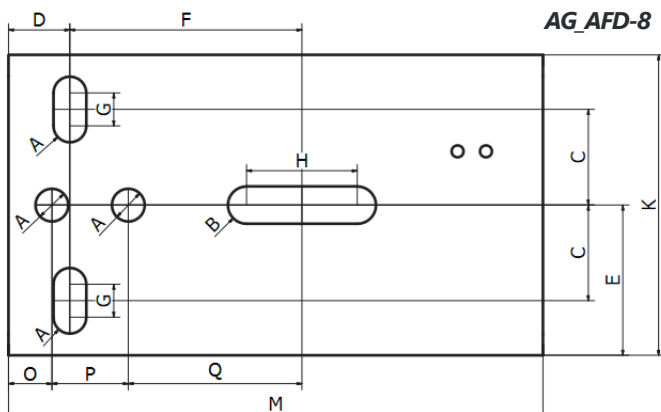

AG_AFD-20

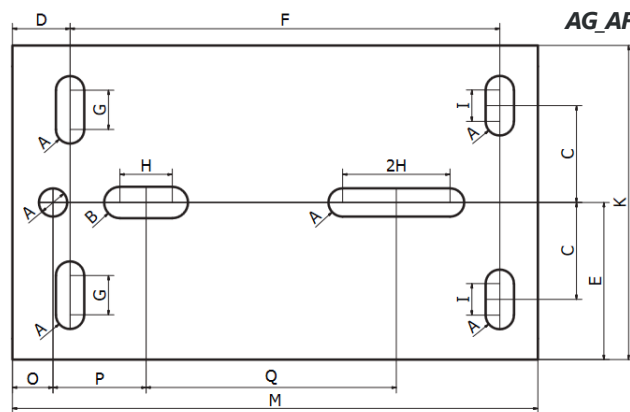



COMMENT CHOISIR SON TREUIL

Conditions d'une application de levage :

Les treuils manuels doivent répondre à la norme européenne EN13157 A1. Cette norme définit les critères requis pour assurer la sécurité de l'opérateur et justifier la mention CE, présente sur les treuils. Ainsi, un treuil ne répondant pas à cette norme n'est pas CE et n'est donc pas conforme à la directive machine 2006/42/CE.

Cette norme caractérise une application de levage par l'élévation d'une charge dans le cadre d'un déplacement vertical et/ou horizontal.

Le système d'auto-frein est obligatoire en cas d'opérations de levage. Ce frein de sécurité permet de maintenir la charge lorsque l'on cesse toute action sur la manivelle. Les treuils dernière génération disposent d'un frein de sécurité indépendant de la manivelle. Ce système assure une sécurité permanente y compris lorsque la manivelle est retirée, évitant ainsi les utilisations non autorisées. Il est important de respecter une charge minimale de fonctionnement de 10 Kg, afin de permettre l'activation du frein

Les treuils manuels doivent également être dotés d'un carter de protection, afin d'être totalement conforme CE et de garantir la sécurité de l'opérateur.

La traction sur plan incliné est considéré comme une opération de levage. Selon que la charge soit auto-soutenue ou non, l'effort, et donc la capacité du treuil, pourra varier sensiblement (de 1 à 5 suivant les cas).

Capacité d'enroulement du câble :

La capacité de charge du treuil dépend du niveau d'enroulement du câble sur la bobine. En effet l'effort mécanique transmis par le câble au treuil augmente proportionnellement suivant l'enroulement de ce dernier sur le tambour. Pour cette raison, la norme considère une charge de première couche et de dernière couche :

- Première couche : Il s'agit du niveau minimum de remplissage de la bobine. La capacité de charge du treuil donnée pour 25 kg d'effort sur la manivelle est alors maximale, mais ne constitue pas une valeur d'usage car le treuil ne peut être utilisé à cette charge (capacité de levage /enroulement égale à 0).
- Dernière couche : Il s'agit de la valeur de charge maximum, pour 25 kg d'effort sur la manivelle, dans le cas d'un enroulement complet du câble sur la bobine.

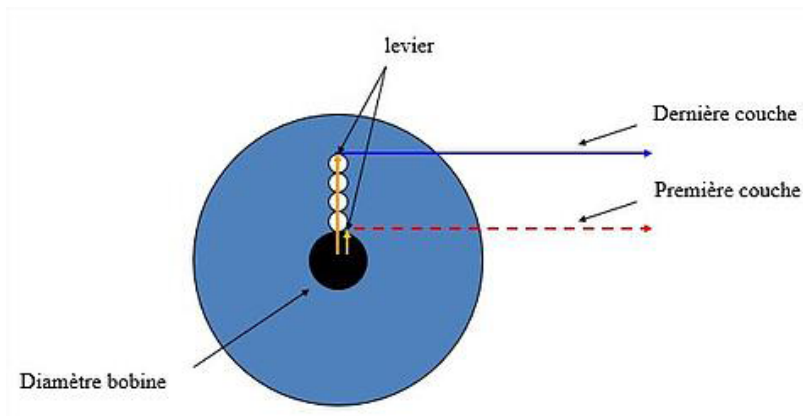

Il est important de respecter le diamètre préconisé lors du choix du câble, afin qu'il soit bien adapté à la capacité de charge du treuil. Pour éviter tout risque de détachement du câble, il est important de laisser au minimum 2 à 3 tours de câbles morts sur le tambour. L'enroulement du câble nécessite une pré-tension suffisante (5-10% de la CMU du câble), afin d'éviter tout risque d'écrasement et d'aplatissement du câble.

L'effort sur la manivelle :

Les treuils manuels conformes à la norme EN13157 A1, sont donnés pour une capacité de levage maximum avec un effort sur la manivelle qui ne doit pas dépasser 25 kg. Il s'agit là d'une capacité nominale et non d'une capacité d'usage. En règle générale on considère qu'un effort de 12 kg sur la manivelle est acceptable.

Les treuils manuels bénéficiant de la dernière génération d'auto-frein, intègre un dispositif de réduction des efforts à la descente jusqu'à 50%, limitant ainsi les efforts sur la manivelle.

Certains de ces modèles, avec une capacité de levage importante, sont dotés d'une double vitesse permettant de réduire les effort en levé de 50%. Le changement de vitesse s'effectue en déconnectant la manivelle de son arbre d'entraînement initial et de le repositionner sur le deuxième arbre.