

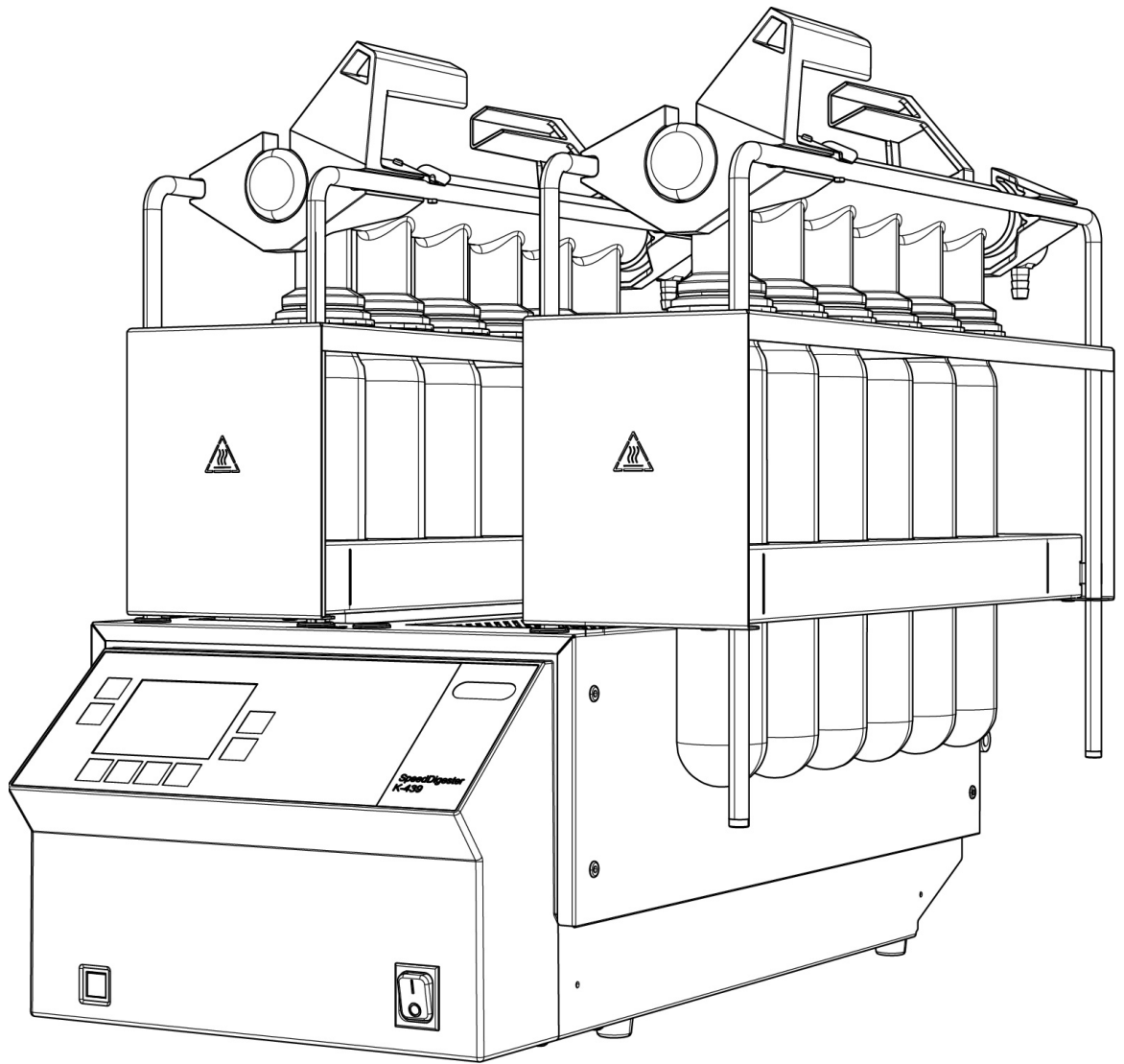

# SpeedDigester K-439

Manuel d'instructions



## **Mentions légales**

Identification du produit :

Manuel d'utilisation (Original) SpeedDigester K-439

11593353B fr

Date de publication: 05.2016

BÜCHI Labortechnik AG  
Meierseggstrasse 40  
Postfach  
CH-9230 Flawil 1

EMail: [quality@buchi.com](mailto:quality@buchi.com)

BUCHI se réserve le droit d'apporter les modifications qui seront jugées nécessaires à la lumière de l'expérience acquise, notamment en termes de structure, d'illustrations et de détails techniques.

Ce manuel tombe sous la législation du droit d'auteur. Toute reproduction, distribution ou utilisation à des fins commerciales, mise à disposition à des tiers des informations qu'il contient est strictement interdite. Il est également interdit de fabriquer des composants, quels qu'ils soient, à l'appui de ce manuel, sans l'autorisation écrite préalable de BUCHI.

# Table des matières

<b>1</b>	<b>A propos de ce manuel</b>	<b>5</b>
<b>2</b>	<b>Sécurité</b>	<b>6</b>
2.1	Qualification des utilisateurs	6
2.2	Utilisation conforme	6
2.3	Utilisation non conforme	6
2.4	Avertissements et pictogrammes de sécurité utilisés dans ce manuel	7
2.5	Sécurité de l'appareil	9
2.5.1	Risques d'ordre général	9
2.5.2	Avertissements sur le boîtier et les unités	11
2.5.3	Equipement de protection individuelle	11
2.5.4	Dispositifs de sécurité intégrés et mesures de sécurité	12
2.6	Règles de sécurité générales	12
<b>3</b>	<b>Caractéristiques techniques</b>	<b>13</b>
3.1	Fourniture	13
3.1.1	Configurations systèmes disponibles	13
3.1.2	Accessoires pour tubes échantillons de 300 ml (application standard)	14
3.1.3	Accessoires pour tubes échantillons de 500 ml (pour grands volumes/niveau d'azote bas)	14
3.1.4	Accessoires pour produits d'autres fabricants, tubes échantillons 250 ml	15
3.2	Caractéristiques techniques	16
3.3	Matériaux utilisés	17
<b>4</b>	<b>Description du fonctionnement</b>	<b>18</b>
4.1	Principe de fonctionnement	18
<b>5</b>	<b>Mise en service</b>	<b>19</b>
5.1	Lieu d'installation	19
5.2	Fixation du système	20
5.3	Raccords électriques	21
5.3.1	Raccordement du SpeedDigester	21
5.3.2	Raccordement du Scrubber/de la trompe à eau	21
<b>6</b>	<b>Utilisation</b>	<b>22</b>
6.1	Éléments de commande et boîtier	22
6.1.1	SpeedDigester K-439 — face avant	22
6.1.2	Face arrière du système	23
6.2	Interface utilisateur	24
6.3	Vue d'ensemble de l'arborescence	25
6.4	Boutons logiciels	26
6.5	Icônes logicielles	27
6.5.1	Icônes générales (en mode manuel et automatique)	27
6.5.2	Icônes en mode automatique	27
6.5.3	Icônes en mode manuel	27
6.6	Préparation du logiciel pour une minéralisation de routine	28
6.6.1	Paramètres standard de l'appareil	28
6.6.2	Minéralisation en mode manuel	29
6.6.3	Menu des méthodes	30
6.6.4	Minéralisation en mode automatique	35
6.6.5	Menu Historique	36

6.7	Préparation du SpeedDigester, des modules d'aspiration et des tubes échantillons . . . . .	36
6.7.1	Minéralisation Kjeldahl — préparation des tubes échantillons . . . . .	37
6.7.2	Minéralisation par peroxyde —préparation des tubes échantillons . . . . .	38
6.7.3	Installation d'un module d'aspiration et de tubes échantillons (300ml). . . . .	39
6.7.4	Installation de tubes échantillons de 500 ml . . . . .	41
6.7.5	Démarrage du SpeedDigester . . . . .	43
6.8	Minéralisation Kjeldahl . . . . .	43
6.8.1	Etapas de préparation . . . . .	43
6.8.2	Démarrage d'une minéralisation . . . . .	43
6.9	Minéralisation par peroxyde . . . . .	44
6.9.1	Etapas de préparation . . . . .	44
6.9.2	Démarrage d'une minéralisation . . . . .	44
6.10	Fin d'une minéralisation . . . . .	46
6.11	Support avec bassin collecteur en option . . . . .	49
<b>7</b>	<b>Entretien et remise en état . . . . .</b>	<b>50</b>
7.1	Service clients . . . . .	51
7.2	Conditions et consignes de nettoyage . . . . .	51
7.2.1	Bris de verre à l'intérieur d'une chambre . . . . .	52
7.2.2	Infiltration de liquide dans l'appareil . . . . .	52
7.3	Entretien des pièces en verre . . . . .	53
7.3.1	Tubes échantillons . . . . .	53
7.4	Système d'étanchéité . . . . .	53
7.5	Racks . . . . .	54
7.5.1	Ressort de retenue du tube échantillon de 300 ml. . . . .	54
7.5.2	Ressort de retenue du tube échantillon de 500 ml. . . . .	55
7.6	Couvre-affichage . . . . .	55
<b>8</b>	<b>Dépannage . . . . .</b>	<b>56</b>
8.1	Dysfonctionnements et solutions . . . . .	56
8.2	Diagnostiques . . . . .	57
8.2.1	Actors . . . . .	58
8.2.2	Capteurs . . . . .	58
8.2.3	Heures de fonctionnement . . . . .	58
8.2.4	Unit Information . . . . .	58
8.2.5	Test Service . . . . .	58
8.3	Fusibles de l'appareil . . . . .	59
<b>9</b>	<b>Mise hors service, stockage, transport et recyclage . . . . .</b>	<b>60</b>
9.1	Stockage et transport . . . . .	60
9.2	Elimination. . . . .	61
<b>10</b>	<b>Pièces de rechange . . . . .</b>	<b>63</b>
10.1	Pièces de rechange, consommables et accessoires optionnels . . . . .	63
<b>11</b>	<b>Déclarations et exigences . . . . .</b>	<b>66</b>
11.1	Exigences FCC (Etats-Unis et Canada) . . . . .	66

# 1 A propos de ce manuel

Ce manuel décrit l'appareil SpeedDigester K-439 et fournit toutes les informations nécessaires à un fonctionnement sûr et correct.

Il s'adresse en particulier au personnel de laboratoire et aux opérateurs.

Lire ce manuel attentivement avant l'installation et la mise en service du système. Observer en particulier les mesures de sécurité indiquées au chapitre 2. Conserver ce manuel à proximité de l'appareil de manière à pouvoir le consulter à tout moment.

Toutes les modifications techniques effectuées sur l'appareil sont proscrites sans autorisation écrite préalable de Buchi. Les changements non autorisés peuvent affecter la sécurité du système ou causer des accidents. Données techniques sous réserve de modifications.

## **Remarque**

*Les symboles relatifs à la sécurité (AVERTISSEMENT et ATTENTION) sont expliqués au chapitre 2.*

Ce manuel tombe sous la législation du droit d'auteur. Il est interdit de reproduire, de diffuser ou d'utiliser des informations qu'il contient à des fins commerciales ou de les rendre accessibles à des tiers. Toute fabrication de composant à l'aide de ce manuel est proscrite sans autorisation écrite préalable de Buchi.

La version anglaise est la version d'origine et sert de base à toutes les traductions dans les autres langues. Si l'on a besoin d'une autre version linguistique de ce manuel, on peut télécharger l'une des versions proposées sur le site Internet [www.buchi.com](http://www.buchi.com).

## 2 Sécurité

Ce chapitre porte sur le concept de sécurité de l'appareil et contient des règles générales de comportement ainsi que des avertissements sur les risques liés à l'utilisation du matériel. Par mesure de sécurité, il convient de lire et d'observer toutes les consignes de sécurité et tous les messages de sécurité indiqués dans les différents chapitres. C'est la raison pour laquelle ce manuel doit toujours être accessible à toutes personnes effectuant les tâches décrites dans les parties suivantes.

### 2.1 Qualification des utilisateurs

L'utilisation de l'appareil est réservée au personnel de laboratoire et autres personnes possédant la formation et l'expérience professionnelle nécessaires pour apprécier les risques susceptibles de survenir au cours de son utilisation.

Le personnel sans formation et toute personne en cours de formation doivent être supervisés de façon rigoureuse par une personne qualifiée. Ce manuel sert de base à la formation.

### 2.2 Utilisation conforme

Le SpeedDigester K-439 se destine exclusivement au laboratoire. Il a été conçu pour minéraliser par chauffage des échantillons avec des peroxydes ou des acides concentrés.

Il faut raccorder une unité d'aspiration (par ex. Scrubber ou trompe à eau) au module d'aspiration pour évacuer en toute sécurité les fumées produites pendant la minéralisation. Evacuer toutes les émissions et fumées générées par le système ou des unités comme le Scrubber et la trompe à eau immédiatement à l'intérieur d'une hotte. Cette procédure est obligatoire pour éliminer toutes les substances dangereuses (par ex. fumées d'acide) dans la zone de travail. Equiper le système de ventilation de la hotte de dispositifs de sécurité, par exemple filtres de sortie, pour éviter de polluer l'environnement. En cas d'utilisation du SpeedDigester K-439 en combinaison avec d'autres équipements (par ex. Scrubber et hotte), respecter toutes les indications des manuels correspondants.

### 2.3 Utilisation non conforme

Les applications non mentionnées dans la section 2.2 sont inappropriées, tout comme celles non conformes aux caractéristiques techniques (voir la section 3 de ce manuel).

L'exploitant est seul responsable des dommages ou risques causés par une utilisation incorrecte.



Les applications suivantes sont formellement interdites:

- Opérations de minéralisation à l'extérieur d'une hotte active.
- Minéralisation d'échantillons (par ex. aliments pour hommes et animaux) dans des acides nitrosulfuriques pouvant former des nitrocomposés explosifs.
- Minéralisation d'échantillons à composition non connue dans des acides nitrosulfuriques.
- Utilisation d'échantillons pouvant exploser ou s'enflammer sous l'effet de chocs, de frottements, d'étincelles ou de la chaleur.
- Installation ou utilisation de l'appareil dans des pièces exigeant une protection contre les déflagrations.
- Utilisation de verrerie non spécifiée dans la section 2.5.4.

## 2.4 Avertissements et pictogrammes de sécurité utilisés dans ce manuel

DANGER, AVERTISSEMENT, ATTENTION et REMARQUE sont des désignations standard pour identifier les degrés de risque de blessures et de dommages matériels. Tous les termes signalant des risques de blessures sont précédés du pictogramme de sécurité général.

Pour sa propre sécurité, il est important de lire et de bien comprendre le tableau ci-dessous, qui répertorie les différents types d'avertissement et leurs définitions!



Pictogramme	Mot d'avertissement	Définition	Degré de risque
	<b>DANGER</b>	Indique une situation dangereuse qui entraîne des blessures graves, voire la mort, en l'absence de précautions.	★★★★
	<b>AVERTISSEMENT</b>	Indique une situation dangereuse pouvant entraîner des blessures graves, voire la mort, en l'absence de précautions.	★★★☆☆
	<b>ATTENTION</b>	Indique une situation dangereuse qui, en l'absence de précautions, peut entraîner des blessures légères à moyennement graves.	★★☆☆☆
Non	<b>REMARQUE</b>	Indique un risque de dommage matériel, mais pas de risque de blessure.	★☆☆☆☆ (dommage matériel seulement)

Des symboles de sécurité supplémentaires peuvent être placés dans un panneau rectangulaire à gauche du mot d'avertissement et du texte additionnel (voir l'exemple ci-dessous).

	 Désignation
Espace pour symboles de sécurité supplémentaires.	Texte complémentaire décrivant le type et le degré de danger / risque. <ul style="list-style-type: none"> <li>• Liste de mesures à prendre pour éviter la situation de risque, de danger décrite.</li> <li>• ...</li> <li>• ...</li> </ul>



### Tableau des pictogrammes de sécurité additionnels

La liste de référence ci-dessous répertorie tous les pictogrammes de sécurité utilisés dans ce manuel et leur signification.

Pictogramme	Signification
	Avertissement général
	Risque d'électrocution

Pictogramme	Signification
	Poids élevé, éviter de forcer
	Gaz explosifs, environnement explosif
	Matière explosive
	Risque d'incendie
	Nocif pour les êtres vivants
	Objet brûlant, surface brûlante
	Dommages matériels
	Inhalation de substances
	Brûlures chimiques par produits corrosifs
	Composants fragiles
	Porter une blouse de laboratoire
	Porter des lunettes de protection



Pictogramme	Signification
	Porter des gants de protection
	Poids élevé, ne pas lever l'appareil tout seul

#### Informations additionnelles à l'attention de l'utilisateur

Les paragraphes précédés du mot «REMARQUE» fournissent des informations utiles sur l'utilisation de l'appareil/du logiciel ou de modules complémentaires. Les remarques ne se rapportent pas à un risque ou dommage (voir l'exemple suivant).

#### Remarque

Conseils utiles destinés à faciliter l'utilisation de l'appareil/du logiciel.

## 2.5 Sécurité de l'appareil



Le SpeedDigester K-439 a été conçu et réalisé conformément à l'état de l'art. Les avertissements indiqués dans ce manuel (section 2.4) visent à sensibiliser l'utilisateur aux risques résiduels qu'implique l'utilisation de l'équipement et aux mesures qui permettent de les éviter.







Il est néanmoins possible que l'équipement fasse courir des risques aux utilisateurs, aux biens et à l'environnement s'il est utilisé de façon négligente ou incorrecte.

### 2.5.1 Risques d'ordre général

Les messages de sécurité suivants signalent les risques d'ordre général que l'utilisation de l'appareil peut présenter. L'utilisateur a l'obligation de respecter toutes les mesures énumérées pour réduire les risques au maximum.



Le manuel contient d'autres avertissements pour toutes les actions ou situations décrites faisant courir des risques.

	<b>DANGER</b>
 	<p>Blessures graves, voire mort, provoquées par l'utilisation de l'équipement dans un environnement explosif.</p> <ul style="list-style-type: none"> <li>• Ne pas ranger ou faire marcher l'appareil dans un environnement explosif</li> <li>• Ne pas stocker des produits chimiques près de l'appareil</li> <li>• Faire marcher l'appareil à l'intérieur d'une hotte avec une ventilation capable d'éliminer directement les fumées</li> </ul>

	<p><b>AVERTISSEMENT</b></p> <p>Brûlures graves, voire mort, causées par des vapeurs inflammables.</p> <ul style="list-style-type: none"> <li>• Enlever toutes les sources de vapeurs inflammables</li> <li>• Ne pas stocker des produits chimiques inflammables près de l'appareil</li> </ul>
  	<p><b>AVERTISSEMENT</b></p> <p>Risque de brûlures chimiques, voire de mort, avec des fumées d'acide ou de peroxyde à haute température.</p> <ul style="list-style-type: none"> <li>• Ne pas faire marcher le système avec des pièces défectueuses/incorrectes</li> <li>• Vérifier l'étanchéité de l'équipement avant son emploi</li> <li>• Ne pas inhaler les fumées émises pendant le traitement</li> <li>• Faire marcher l'appareil à l'intérieur d'une hotte active</li> <li>• Ne pas déplacer l'appareil ou certains de ses éléments pendant la minéralisation</li> </ul>
	<p><b>ATTENTION</b></p> <p>Risque de coupures légères à moyennement graves avec des bords tranchants.</p> <ul style="list-style-type: none"> <li>• Ne pas toucher des pièces en verre défectueuses ou cassées avec les mains nues</li> <li>• Ne pas toucher des bords métalliques fins</li> </ul>
	<p><b>ATTENTION</b></p> <p>Risque de brûlures en cas de contact avec des pièces de machine et de verre à haute température.</p> <ul style="list-style-type: none"> <li>• Ne pas toucher les pièces ou surfaces brûlantes</li> <li>• Laisser refroidir correctement le système et la verrerie utilisée</li> <li>• Ne pas déplacer l'appareil ou certains de ses éléments quand il est chaud</li> </ul>
	<p><b>REMARQUE</b></p> <p>Risque d'endommagement de l'appareil par des liquides ou des chocs mécaniques.</p> <ul style="list-style-type: none"> <li>• Ne pas verser des liquides sur l'appareil ou ses composants</li> <li>• Ne pas déplacer l'appareil quand il est chargé d'échantillons liquides</li> <li>• Ne pas faire tomber l'appareil ou ses composants</li> <li>• Ne pas exposer l'appareil à des vibrations extérieures</li> <li>• Fixer de façon sûre l'appareil sur la table dans les régions exposées à des séismes</li> <li>• Ne pas ranger ou faire marcher l'appareil sans avoir installé la protection de l'affichage</li> </ul>





### 2.5.2 Avertissements sur le boîtier et les unités

Les avertissements suivants se trouvent sur le boîtier ou les unités du SpeedDigester:

Pictogramme	Signification	Emplacement
	Objet brûlant, surface brûlante	Autocollant/étiquette, placé sur le dessus du boîtier et sur les racks
	NE PAS mettre le rack en position de refroidissement latérale	Étiquette sur racks pour tubes de 500 ml

### 2.5.3 Equipement de protection individuelle

Toujours porter un équipement de protection individuelle comme des lunettes, vêtements et gants de protection. L'équipement de protection individuelle doit satisfaire à toutes les exigences des fiches de données complémentaires pour les produits chimiques utilisés.

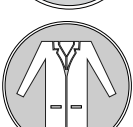
 <b>AVERTISSEMENT</b>	
   	<p>Brûlures chimiques graves causées par des produits corrosifs.</p> <ul style="list-style-type: none"> <li>• Respecter les indications des fiches complémentaires disponibles pour tous les produits chimiques utilisés.</li> <li>• Utiliser seulement des produits corrosifs dans un environnement bien aéré.</li> <li>• Toujours porter des lunettes de protection.</li> <li>• Toujours porter des gants de protection.</li> <li>• Toujours porter des vêtements de protection.</li> <li>• Ne pas utiliser des pièces en verre endommagées.</li> </ul>

## 2.5.4 Dispositifs de sécurité intégrés et mesures de sécurité

### Conception des pièces en verre de Buchi

- Toutes les pièces en verre Buchi d'origine utilisées pour la minéralisation sont constituées de verre de borosilicate résistant à de hautes températures et aux produits chimiques.
- Les fumées d'acide émises pendant la minéralisation s'accumulent dans le module d'aspiration.
- Il faut évacuer avec précaution les fumées du module d'aspiration au moyen d'un ou de plusieurs tuyaux reliés à un Scrubber (par ex. modèle B-414) ou en utilisant une pompe pour les évacuer dans un collecteur. Veiller à un bon débit d'aspiration.

### Pièces en verre d'autres fabricants

La qualité du matériau est un paramètre de sécurité important en relation avec le SpeedDigester K-439. Pour le rack spécial (n° d'ordre 11055440), les vendeurs qualifiés suivants proposent des tubes adéquats, résistant aux températures et aux agents de minéralisation chimiques agressifs:

Vendeur qualifié	Tube(s) échantillon(s) testé(s)
Gerhardt	250 ml / 6100
Velp	∅ 42 x 300 mm / A00000144
Foss	250 ml / 10014278

### Chauffage

Chaque chambre chauffante est équipée d'un disjoncteur thermique. En cas de surtempérature, ce disjoncteur coupe l'alimentation électrique de la chambre correspondante.

## 2.6 Règles de sécurité générales

### Responsabilité de l'exploitant

Le directeur du laboratoire est responsable de la formation de son personnel.

L'opérateur est tenu d'informer immédiatement le fabricant sur tous les incidents affectant la sécurité qui surviennent au cours de l'utilisation de l'appareil ou de ses accessoires. Il est impératif de respecter scrupuleusement les prescriptions locales, nationales ou fédérales applicables à l'appareil ou à ses accessoires.

### Obligation d'entretien et de maintenance

L'opérateur est responsable du bon état de fonctionnement de l'appareil, ainsi que du respect des délais d'exécution des travaux d'entretien, SAV et de réparation et de l'intervention exclusive d'un personnel autorisé.

### Pièces de rechange à utiliser

Seule l'utilisation de pièces de rechange et de consommables originaux garantit un fonctionnement performant et sûr du système. Toutes modifications opérées sur des pièces de rechange ou des assemblages doivent faire l'objet d'un accord écrit préalable du fabricant.

### Modifications

Les modifications sur l'équipement exigent une consultation et un accord écrit préalables du fabricant. Les modifications et mises à niveau sont réservées à des techniciens Buchi agréés. Le fabricant décline toute responsabilité pour des dommages résultant de modifications non autorisées.

## 3 Caractéristiques techniques

Ce chapitre familiarise le lecteur avec le SpeedDigester K-439 et ses spécifications. Il fournit des indications sur le contenu de la livraison, les caractéristiques techniques, les exigences et les données d'exploitation.

### 3.1 Fourniture

Toutes les configurations système commandées sont fournies avec un nombre limité d'accessoires. Des accessoires supplémentaires (voir les sections 3.1.2 et suivantes) sont disponibles pour une certaine catégorie de produits et permettent d'adapter facilement le système aux configurations répertoriées dans la section 3.1.1.

Pièces nécessaires pour changer la configuration d'un système:

- Rack
- Module d'aspiration
- Plaque isolante (avec argile réfractaire)
- Tubes échantillons

La fourniture dépend de la configuration système commandée. On peut la vérifier au moyen du bon de livraison et des numéros de commande énumérés.

#### **Remarque**

Pour plus d'informations sur les produits énumérés, consulter le site Internet [www.buchi.com](http://www.buchi.com) ou contacter le revendeur local.

#### 3.1.1 Configurations systèmes disponibles

Configuration N° de commande	Places		Tailles de tube			Modules d'aspiration			
	5	6	250 ml	300 ml	500 ml	Standard	Sépara- teur de condensat	H <sub>2</sub> O <sub>2</sub>	Module pour tubes d'autres fabricants
220–240V									
1154392500	●				●		●		
1154392100		●		●		●			
1154392200		●		●			●		
1154392300		●		●				●	
1154392400		●	●*						●*

\* Les tubes échantillons d'autres fabricants exigent des accessoires spéciaux, comme le module BUCHI pour tubes d'autres fabricants et la combinaison rack/plaque isolante correspondante. Ces tubes ne sont pas compris dans la fourniture!

## 3.1.2 Accessoires pour tubes échantillons de 300 ml (application standard)

Article	Info complémentaire	N° de cde	Quantité recommandée
Jeu de tubes échantillons	300 ml, 4 tubes	037377	3x
Module d'aspiration standard	6 places	11055849	2x
Module d'aspiration avec séparateurs de condensats	6 places	11055865	2x
Module d'aspiration H <sub>2</sub> O <sub>2</sub>	6 places, cpl.	11055853	2x
Connecteurs pour module d'aspiration	Adaptateur et connecteur	11055367	2x
Jeu de tuyaux EPDM	Tuyaux et raccord en T	11056219	1x
Plaque isolante (argile réfractaire)	Insertion, pour tubes de 300 ml	11055142	2x
Rack	6 places, pour tubes de 300 ml	11055248	2x
Bouchons en verre (jeu de 4)	EN OPTION	040049	—
Bouchon isolant	EN OPTION	11056024	—
Joint FKM (jeu de 6)	Pièce de rechange	038122	—
Joint PTFE (1)	EN OPTION	022442	—
Caoutchouc GUKO pour mod. asp. H <sub>2</sub> O <sub>2</sub>	Jeu de 6 pièces de rechange	044495	—
Entonnoir filtre pour mod. asp. H <sub>2</sub> O <sub>2</sub>	Jeu de 6 pièces de rechange	044494	—
Jeu ressort circulaire et support	Jeu de 6 pièces de rechange	11055984	—
Plaque de fond pour racks de 300 ml	EN OPTION	11055943	—

## 3.1.3 Accessoires pour tubes échantillons de 500 ml (pour grands volumes/niveau d'azote bas)

Articles standard	Info complémentaire	N° de cde	Quantité recommandée
Tubes échantillons	Tube simple, 500 ml	026128	10x
Jeu de tubes échantillons	500 ml, 4 tubes	043982	3x
Module d'aspiration avec séparateurs de condensats	5 places	11055851	2x
Connecteurs pour module d'aspiration	Adaptateur et connecteur	11055367	2x
Jeu de tuyaux EPDM	Tuyaux et raccord en T	11056219	1x
Plaque isolante (argile réfractaire)	Insertion, pour tubes de 500 ml	11055143	2x
Rack	5 places, pour tubes de 500 ml	11055327	2x
Base pour rack	Pour racks à tubes de 500 ml	11055612	1x
Bouchons en verre (jeu de 4)	EN OPTION	040049	—
Bouchon isolant	EN OPTION	11056024	—
Joint FKM (jeu de 6)	Pièce de rechange	038122	—
Joint PTFE (1)	EN OPTION	022442	—
Ressort de blocage pour rack 500 ml	Pièce de rechange	11055385	—

**3.1.4 Accessoires pour produits d'autres fabricants, tubes échantillons 250 ml**

Article	Info complémentaire	N° de cde	Quantité recommandée
Tubes échantillons d'autres fabricants	250 ml	n.d.	12x
Module d'aspiration pour tubes d'autres fabricants	6 places	11055850	2x
Connecteurs pour module d'aspiration	Adaptateur et connecteur	11055367	2x
Jeu de tuyaux EPDM	Tuyaux et raccord en T	11056219	1x
Plaque isolante (argile réfractaire)	Insertion, pour tubes de 250 ml	11055877	2x
Rack	6 places, pour tubes de 250 ml	11055440	2x
Joint FKM (jeu de 6)	Pièce de rechange	038125	—
Jeu ressort circulaire et support (6)	EN OPTION	11055985	—

**Remarque**

*Buchi ne propose pas de tubes échantillons d'autres marques (voir la liste de la section 2.5.4).  
Prière de contacter le vendeur OEM local pour ce type de tube.*

## 3.2 Caractéristiques techniques

Le tableau ci-dessous énumère les caractéristiques principales du SpeedDigester K-439.

<b>Caractéristiques techniques</b>	
Puissance	max. 2000 W
Plage de réglage de température	50–580 °C
Précision de température	± 5 K à 200 °C / ± 10 K à 550 °C
Tension d'alimentation	220–240 VAC
Fréquence	50/60 Hz
Fusible d'entrée	T 10 A L 250 V
Sortie Scrubber	Max. 0,7 A
Affichage	QVGA 240 × 320 pixels
Indice de protection IP (deux chiffres)	IP 20  Description du niveau de protection:  2 Protection par enceinte empêchant un accès aux pièces dangereuses (par ex. fils électriques, pièces mobiles) et l'infiltration de corps étrangers d'un diamètre > 12,5 mm.  0 Pas de protection de l'équipement à l'intérieur de l'enceinte contre une infiltration d'eau néfaste.
Catégorie d'isolation	II
Environnement:	
Niveau de pollution	2 (usage intérieur exclusif)
Température	5 – 40 °C
Altitude	jusqu'à 2000 m
Humidité (courbe)	Humidité relative maximale de 80 % jusqu'à 31 °C, puis décroissement linéaire jusqu'à 50 % à 40 °C
Dimensions en mm (L × P × H)	310 × 620 × 540
Poids net	15,5 kg
Rack	2,5 kg (par rack)

### **Remarque**

*Le SpeedDigester K-439 se branche sur des réseaux électriques d'une tension de 220 V à 240 V. Vérifier les caractéristiques de la tension locale avant l'installation*



### 3.3 Matériaux utilisés

Matériaux utilisés		
Matériau	Pièce	Code matériau
Acier inoxydable	Boîtier	
	Chambre chauffante	
	Serpentin de chauffage	
	Rack	
	Collier de tuyau	
Acide silicique	Chambre chauffante	SiO <sub>2</sub> , SiC
Feutre en fibre céramique	Chambre chauffante	
Silicate de calcium	Plaque isolante	
Mica phlogopite	Couvercle de préchauffage	
Matière synthétique	Capot avant	PBT
	Panneau avant sous le clavier	PP
	Couvre-affichage	PVC
	Tuyaux d'aspiration	EPDM
	Bassin collecteur	PP
	Rack	PPS
	Joints de tuyau d'aspiration	FKM/PFE
	Coupleur de tuyau	PP
	Verre en borosilicate 3.3	Verre de protection de l'affichage
	Tubes de minéralisation	
	Tuyau d'aspiration	
Aluminium	Fond avant	
	Dissipateur de chaleur avant	

## 4 Description du fonctionnement

Ce chapitre explique le principe de fonctionnement du SpeedDigester K-439. Il décrit la structure de l'appareil et le fonctionnement général de ses unités.

### 4.1 Principe de fonctionnement

Le SpeedDigester K-439 est un appareil chauffant spécial conçu pour minéraliser des échantillons. Il peut produire des températures jusqu'à 580 °C. Il permet par exemple une minéralisation de composants organiques dans un mélange acide sulfurique/catalyseur concentré, appelée minéralisation Kjeldahl. Pendant le traitement, l'échantillon peut atteindre une température de 370 °C au fond des tubes. La température maximale de l'échantillon dépend fortement de sa composition, c'est-à-dire du rapport catalyseur/acide et peut varier durant la minéralisation.

Vue d'ensemble de la minéralisation

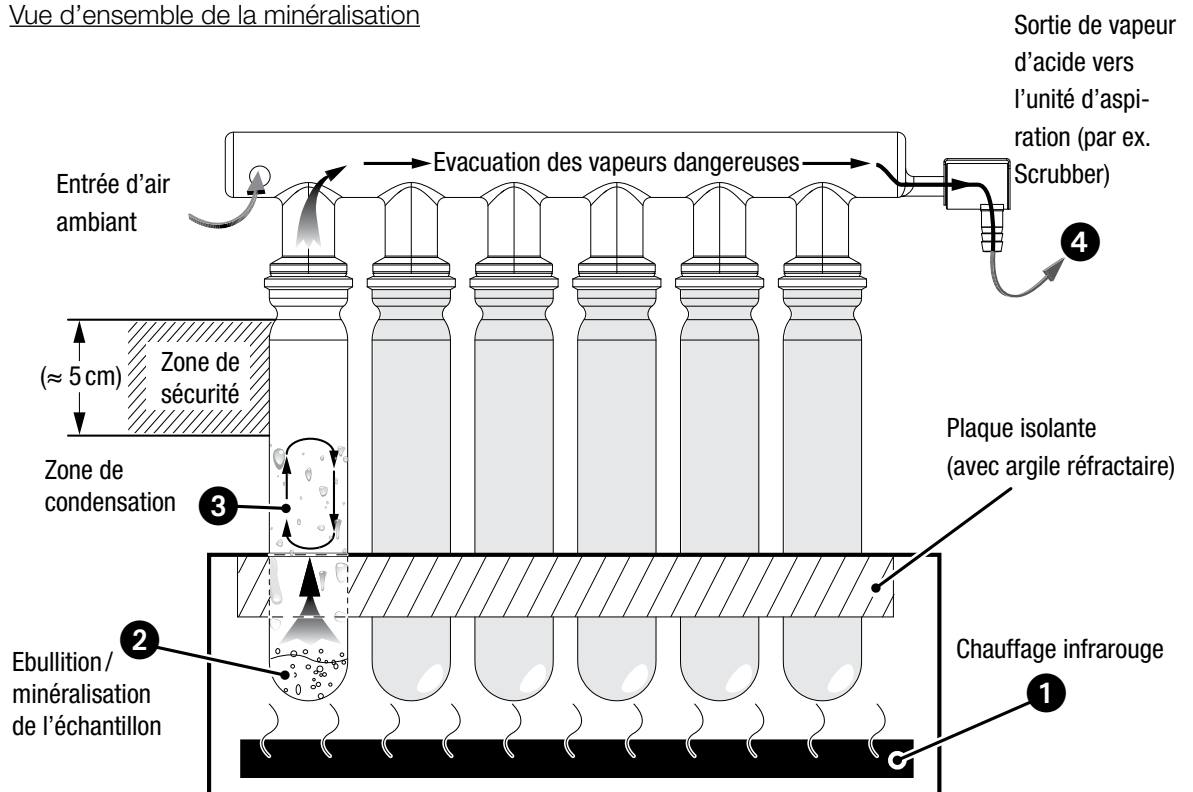

Etapas de traitement:

- Le chauffage infrarouge ① génère de hautes températures dans l'échantillon.
- La minéralisation s'opère ② dans les tubes pendant que l'acide bout de façon constante.
- Des fumées d'acide chaudes s'élèvent vers la zone de condensation ③. Après le reflux, l'acide redescend jusqu'à l'échantillon et établit un cycle constant.
- Les fumées résiduelles qui s'échappent dans la zone de condensation sont fortement corrosives (!) et nocives pour les êtres vivants. Elles doivent être évacuées au moyen d'une unité d'aspiration présentant un débit approprié (Scrubber B-414 ou trompe à eau) ④.

#### **Remarque**

*La condensation ne doit pas avoir lieu dans la zone de sécurité, pour éviter une minéralisation des bagues d'étanchéité. Si la condensation s'effectue trop près du module d'aspiration (par ex. à cause de la sélection d'une température très élevée), les fumées de minéralisation peuvent s'échapper et l'échantillon peut se dessécher!*

## 5 Mise en service

Ce chapitre décrit l'installation de l'appareil. Il fournit des instructions pour la première mise en service.

### Remarque

*Contrôler l'état de l'appareil au cours du déballage. Si nécessaire, établir un rapport d'état sans tarder pour informer la représentation locale de Buchi. Dans certains pays, il faut en plus informer les services postaux, la société de chemins de fer ou le transporteur. Conserver l'emballage d'origine pour de futurs transports.*

### 5.1 Lieu d'installation



Placer l'appareil sur une surface horizontale, stable et propre sous une hotte. Tenir compte des dimensions maximales et du poids de l'équipement. Opérer l'installation dans les conditions décrites à la section 3.2, Caractéristiques techniques.



#### Conditions d'installation et opérations:



- La hotte doit être équipée d'une conduite résistant à la chaleur et à l'acide.
- Ne pas placer d'objets sur le dessus ou le dessous de l'appareil.
- Prévoir un espace libre d'au moins 5 cm entre l'appareil et les autres objets ou murs pour garantir un bon refroidissement.
- Ne pas placer des récipients, des produits chimiques ou d'autres objets derrière l'appareil.
- En cas d'utilisation d'un Scrubber B-414, placer celui-ci à **gauche** du SpeedDigester.

### Remarque

- *Pour couper l'alimentation électrique en cas d'urgence, il faut pouvoir accéder facilement à la prise de courant!*
- *Un refroidissement du SpeedDigester peut perturber la minéralisation. Une fois mis sous tension, le ventilateur de refroidissement du Scrubber B-414 émet un flux froid sur le côté gauche du boîtier. Il convient donc ne pas installer le Scrubber B-414 à droite du SpeedDigester.*

 	 <b>DANGER</b>
	<p>Blessures graves, voire mort, provoquées par l'utilisation de l'équipement dans un environnement explosif.</p> <ul style="list-style-type: none"> <li>• Ne pas ranger ou faire marcher l'appareil dans un environnement explosif</li> <li>• Ne pas stocker des produits chimiques près de l'appareil</li> <li>• Faire marcher l'appareil à l'intérieur d'une hotte avec une ventilation capable d'éliminer directement les fumées</li> </ul>

 	<b>⚠ AVERTISSEMENT</b>
	<p>Risque de brûlures, voire danger de mort, par électrocution.</p> <ul style="list-style-type: none"> <li>• Vérifier la mise à la terre avant l'emploi de l'équipement</li> <li>• Remplacer immédiatement les câbles défectueux</li> </ul>

 	<b>⚠ ATTENTION</b>
	<p>Risque de blessures légères à moyennement graves dû au poids de l'appareil.</p> <ul style="list-style-type: none"> <li>• Lever l'appareil avec précaution sans forcer</li> <li>• Ne pas faire tomber l'appareil ou son coffret de transport</li> <li>• Placer l'appareil sur une surface stable, plate, sans vibrations</li> <li>• Protéger les membres du corps pour éviter des risques d'écrasement</li> </ul>

## 5.2 Fixation du système

Fixer de façon sûre l'appareil sur la table de la hotte dans les régions exposées à des séismes. La profondeur de pénétration de la vis de fixation en acier inoxydable ne doit pas dépasser 10 mm.

	<b>Remarque</b>
	<p>Risque d'endommagement de l'appareil sous l'effet d'un tremblement de terre</p> <ul style="list-style-type: none"> <li>• Fixer de façon sûre l'appareil sur la table dans les régions exposées à des séismes</li> <li>• Utiliser des vis en acier inoxydable résistant aux acides</li> </ul>

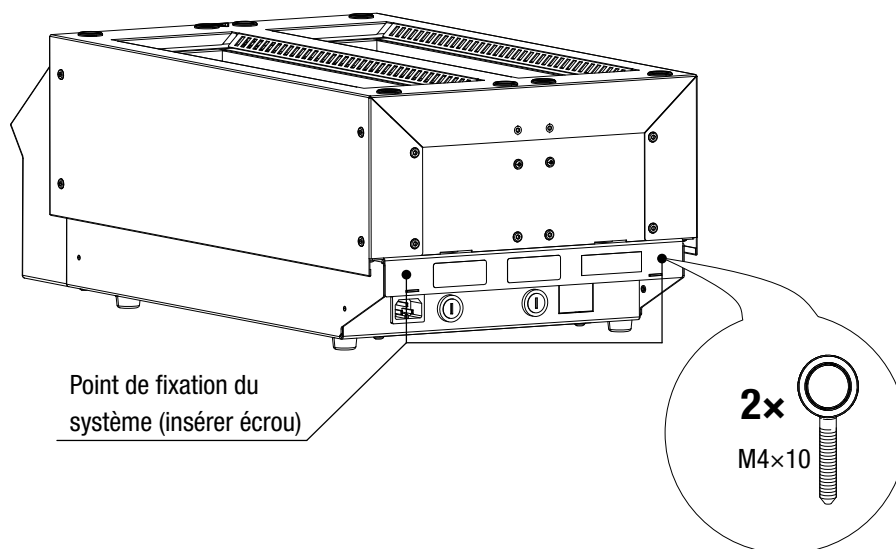

## 5.3 Raccords électriques

### 5.3.1 Raccordement du SpeedDigester

Après l'installation réussie de l'appareil, brancher la fiche électrique du SpeedDigester sur la prise de courant secteur pour démarrer la minéralisation.

	Remarque
	<p>Risque d'endommagement de l'appareil par une mauvaise alimentation électrique.</p> <ul style="list-style-type: none"> <li>• L'alimentation électrique externe doit concorder avec la tension indiquée sur la plaque de série</li> <li>• Vérifier la mise à la terre</li> </ul>

Le circuit électrique utilisé doit:

- fournir la tension indiquée sur la plaque de série de l'appareil
- supporter la charge des appareils branchés
- être équipé d'un fusible et de dispositifs de sécurité électrique adéquats, en particulier d'une terre appropriée

Voir aussi les caractéristiques techniques de tous les composants pour connaître les exigences minimum!

#### Remarque

*Des mesures de protection supplémentaires peuvent s'avérer nécessaires, par ex. disjoncteurs différentiels, pour respecter les lois et réglementations du pays! Les connecteurs et rallonges externes doivent être équipés d'un contact de terre (raccord à trois pôles, câble ou fiche). Tous les câbles d'alimentation utilisés doivent être munis de fiches moulées pour éviter des risques dus à des défauts de connexion non observés.*

### 5.3.2 Raccordement du Scrubber/de la trompe à eau

Pour un lancement automatique du Scrubber B-414 au démarrage du processus de minéralisation, raccorder cet appareil directement au SpeedDigester K-439 en utilisant le câble disponible en option (réf. 14738). Veiller à ce que la tension du Scrubber B-414 corresponde à celle du K-439.

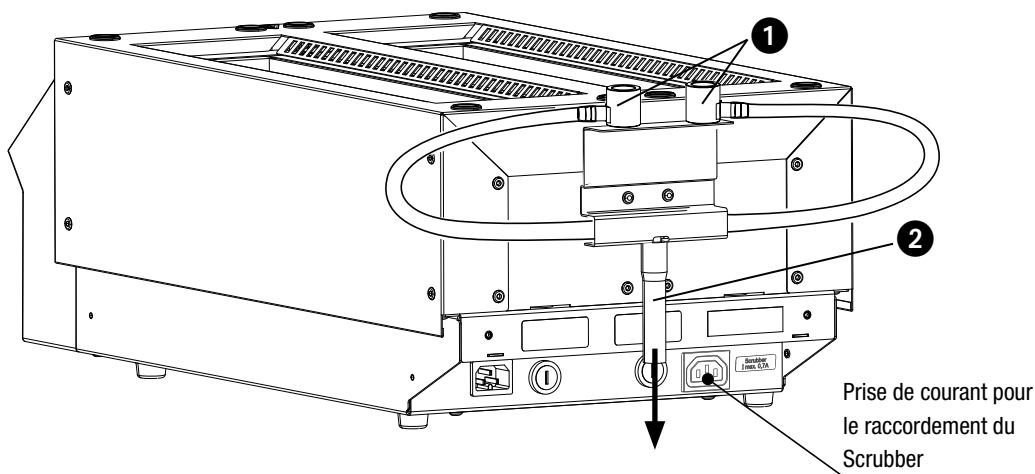

Pour raccorder un Scrubber/une trompe à eau, il faut monter la pièce d'adaptation en plastique sur le module d'aspiration et fixer le raccord au tuyau EPDM du module d'aspiration ① (voir section 6.7.3). Connecter alors le tuyau EPDM à partir du raccord en T ② au Scrubber B-414 ou à la trompe à eau pour évacuer les fumées de minéralisation (voir les modes d'emploi correspondants pour une description plus détaillée). S'assurer que les raccords par tuyaux sont le plus court possible.

## 6 Utilisation

Ce chapitre donne des exemples d'application types de l'appareil et des instructions sur la façon de le faire fonctionner correctement et en toute sécurité. Voir aussi la section 2.5 «Sécurité du produit» pour les avertissements d'ordre général.

### 6.1 Éléments de commande et boîtier

Le SpeedDigester K-439 est équipé d'un dispositif de contrôle de température électronique, d'un écran LC intégré et d'un clavier de contrôle muni de touches multifonction.

Il permet de programmer de jusqu'à 50 méthodes dont 20 sont définies par défaut.

Une méthode est constituée des phases suivantes: préchauffage, 4 paliers de température possibles et refroidissement.

La méthode programmée apparaît sous forme graphique et les températures réelle/de consigne de même que le temps restant sont affichés pendant toute la minéralisation. L'état courant de la minéralisation est signalé par les icônes à tout moment.

#### 6.1.1 SpeedDigester K-439 — face avant

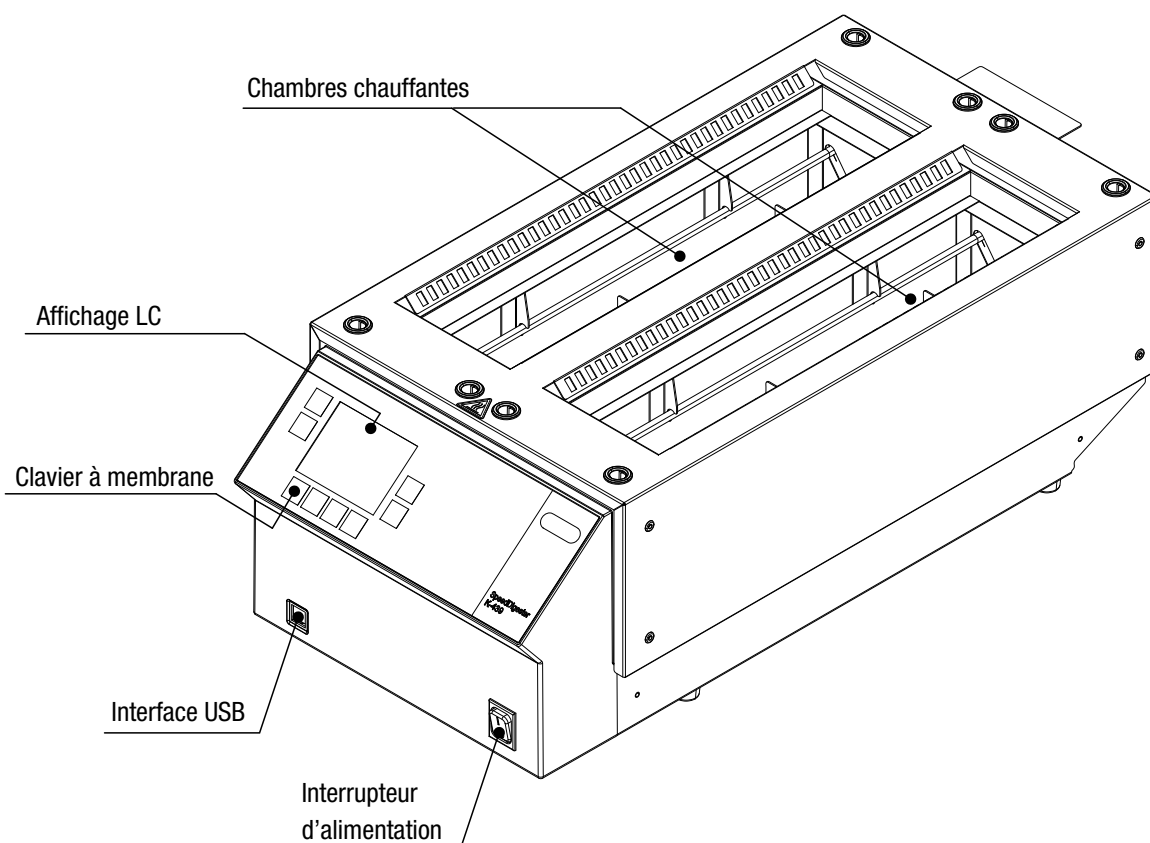

- La LED de l'interrupteur d'alimentation est verte quand le système est sous tension
- Interface USB — seulement pour des interventions SAV
- Clavier de contrôle — avec protection anti corrosive
- Ecran LC graphique
- Deux chambres chauffantes



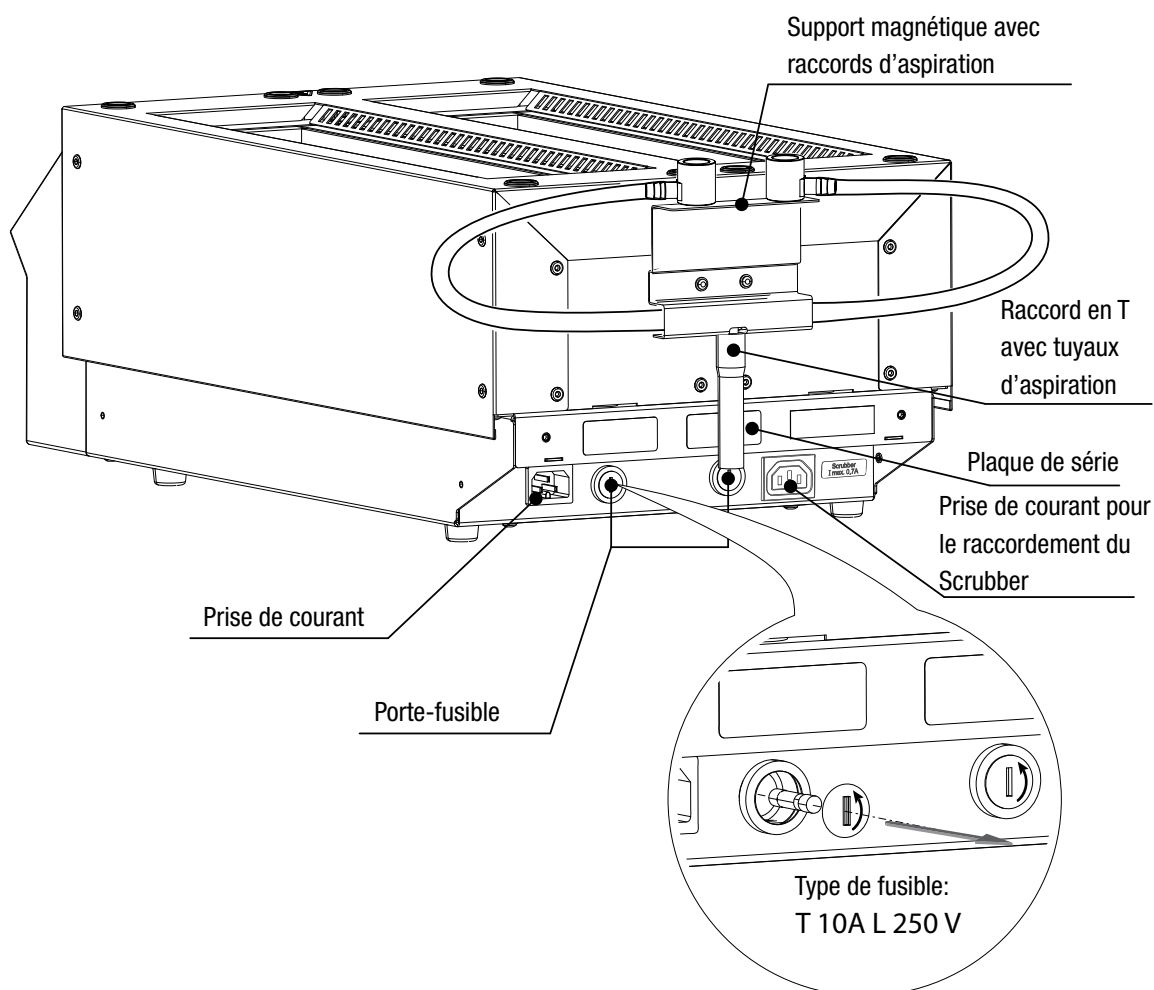

## 6.1.2 Face arrière du système

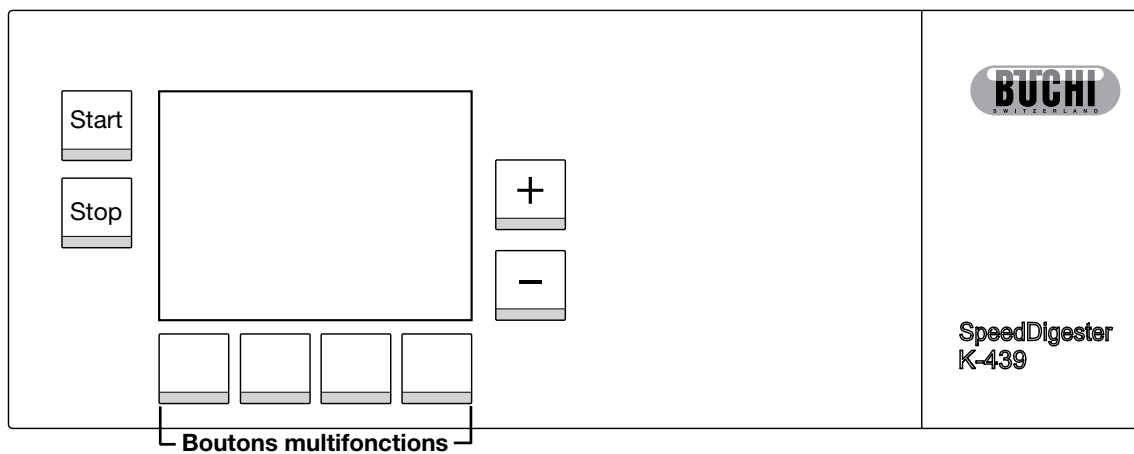

- Pour accéder aux fusibles en verre au dos de l'appareil, utiliser un tournevis à lame plate.
  - ↳ Enfoncer légèrement l'embout et tourner le tournevis d'un quart de tour environ dans le sens antihoraire.
  - ↳ Relâcher l'embout. Il sortira grâce à l'action d'un ressort.

## 6.2 Interface utilisateur



Bouton	Fonction
	Démarre un processus
	Arrête un processus
	<ul style="list-style-type: none"> <li>• Augmente les valeurs, comme le temps ou la température</li> <li>• Permet de sélectionner des réglages</li> </ul>
	<ul style="list-style-type: none"> <li>• Réduit les valeurs, comme le temps ou la température</li> <li>• Permet de sélectionner des réglages</li> </ul>
	La fonction change selon la description du bouton sur l'affichage





























### 6.3 Vue d'ensemble de l'arborescence

Menu principal	1 <sup>er</sup> sous-menu	2 <sup>e</sup> sous-menu	3 <sup>e</sup> sous-menu	4 <sup>e</sup> sous-menu
Automatique	<ul style="list-style-type: none"> <li>- Choisir une rangée ou les deux pour les activer</li> <li>- Activer la minuterie</li> <li>- Activer la fonction Prechauf continue/Prechauf patientez</li> </ul> Démarrer la méthode de minéralisation			
Méthodes	Liste de méthodes <ul style="list-style-type: none"> <li>- Méthodes définies par l'utilisateur</li> <li>- Méthodes Buchi</li> </ul>	Sélectionner la méthode souhaitée	<ul style="list-style-type: none"> <li>- Supprimer des méthodes</li> <li>- Charger des méthodes</li> </ul>	Configurer et enregistrer une méthode
Historique	Voir les 3 derniers processus de minéralisation			
Manuel	Démarrer une minéralisation manuelle <ul style="list-style-type: none"> <li>- Choisir une rangée ou les deux pour les activer</li> <li>- Démarrer le chauffage</li> <li>- Remettre la durée à zéro</li> </ul>			
Paramètres	Langue Contraste Afficheur: 15 à 85 Buzzer: On/Off Scrubber present: Oui/Non Type Appareil: K-439 Mode Demo: Oui/Non Acceleration: 1 à 60			
Diagnostiques	Acteurs  Capteurs  Heures de fonctionnement  Unit Information  Test Service	Heaters temp. Scrubber On/Off Backlight On/Off Tension, Triac, Temp. Sensor 1 et 2 Sous tension, Heure de chauff., Rangée Gauche, Rangée Droite Version Firmware, Test Date Print, Version Print, Max. Temp. Triac/LCD Démarrer le test service (IQ/OQ)		

## 6.4 Boutons logiciels

Les boutons de commande suivants sont disponibles dans le logiciel pour la navigation et la confirmation de la saisie:

	Aller à l'écran suivant, aller au processus de minéralisation suivant enregistré dans le menu «Historique»
	Confirmer ou enregistrer un réglage et revenir à l'écran principal/précédent
	Revenir à l'écran principal/précédent sans enregistrer les nouveaux réglages
	Bouton Retour pour revenir en arrière dans la structure des sous-menus
	Bouton Avance pour avancer dans la structure des sous-menus
	Bouton Retour pour revenir en arrière dans la structure des sous-menus inférieure
	Bouton Avance pour avancer dans la structure des sous-menus inférieure
	Faire défiler les entrées d'un écran vers le haut
	Faire défiler les entrées d'un écran vers le bas
	Enregistrer une méthode
	Confirmer l'entrée d'un caractère lors de l'attribution d'un nom à une méthode
	.. patientez: maintenir temp. après préchauffage, démarrer l'étape 1 de la minéralisation en pressant START .. continue: démarrer automatiquement l'étape 1 de la minéralisation après le préchauffage
	Sélectionner la rangée de gauche, celle de droite ou les deux rangées à chauffer
	Régler la temporisation du démarrage en h : min
	Prolonger la minéralisation de 10 minutes
	Régler la température pendant une minéralisation en mode automatique
	Supprimer une méthode
	Charger une méthode
	Editer une méthode/des réglages
	Annuler la dernière entrée
	Revenir à l'écran précédent/à la dernière minéralisation enregistrée dans le menu «Historique»
	Remettre le temps à zéro en mode manuel
	Vérifier les rangées individuellement (test service IQ/OQ)
	Vérifier les deux rangées simultanément (test service IQ/OQ)
	Démarrer un test de température (test service OQ)/répondre par oui à la question qui s'affiche
	Répondre non à une question

## 6.5 Icônes logicielles

Les icônes logicielles décrites ci-après sont visibles pendant une minéralisation. La plupart d'entre elles s'affichent dans la partie supérieure de l'écran et restent visibles après la fermeture de l'écran de minéralisation.

L'icône générale pour les rangées sélectionnées et la température atteinte de même que les icônes de chauffage en mode manuel sont seulement visibles dans l'écran de minéralisation.

### 6.5.1 Icônes générales (en mode manuel et automatique)



La température de la chambre chauffante est  $\geq 70^\circ\text{C}$ : les résistances sont chauds



Le Scrubber est en marche



Rangée(s) sélectionnée(s)



Données de la dernière, de l'avant-dernière et de l'avant l'avant-dernière minéralisation dans le menu Historique

### 6.5.2 Icônes en mode automatique



Fonction «Prechauf ..patientez» active. Préchauffage en marche



Fonction «Prechauf ..continue» active. Préchauffage en marche



Préchauffage terminé, température de préchauffage atteinte



Etape en cours



Chauffage coupé, phase de refroidissement active

### 6.5.3 Icônes en mode manuel



Mode manuel



Température atteinte: la température mesurée est égale à la température définie



Chauffage: la température définie est supérieure à la température actuelle



Chauffage coupé: la température définie est inférieure à la température réelle

## 6.6 Préparation du logiciel pour une minéralisation de routine

Configurer le logiciel conformément aux étapes suivantes afin de le préparer pour une minéralisation de routine:

1. Paramètres standard de l'appareil
2. Mode manuel (établissement d'une méthode de minéralisation)
3. Méthodes de minéralisation (enregistrement d'une méthode)
4. Préchauffage
5. Démarrer la minéralisation

### 6.6.1 Paramètres standard de l'appareil

Cette configuration comprend des paramètres types qu'il faut définir avant la première utilisation de l'appareil. Il n'est pas nécessaire de modifier ces paramètres tant que l'appareil n'a pas été mis à jour ou complété par un accessoire optionnel (par ex. Scrubber B-414).

Sélectionner Menu principal > Paramètres.

L'écran suivant s'affiche:

Paramètres	
Langue:	Français
Contraste Afficheur:	35
Buzzer:	On
Scrubber present:	Oui
Type Appareil:	K-439
Mode Demo:	Non

Navigation: ◀ ▲ ▼ Edit

Les réglages suivants sont possibles:

- Langue (sélectionner la langue souhaitée (de, en, fr, it, es, jp, zh))
- Contraste Afficheur (15 à 85)
- Buzzer (On ou Off)
- Scrubber present (Oui si connecté/Non si pas connecté)
- Type Appareil (K-439, prédéfini, non modifiable)
- Mode Demo (doit être réglé sur «Non» pour la mise en marche de l'appareil)
- Accélération (seulement nécessaire en mode démo)

### 6.6.2 Minéralisation en mode manuel

Le mode manuel s'utilise principalement pour élaborer de nouvelles méthodes de minéralisation. On règle la température manuellement et on peut la changer à tout moment. La durée d'exécution totale de la minéralisation est affichée et peut être remise à zéro.

Sélectionner Menu principal > Manuel.

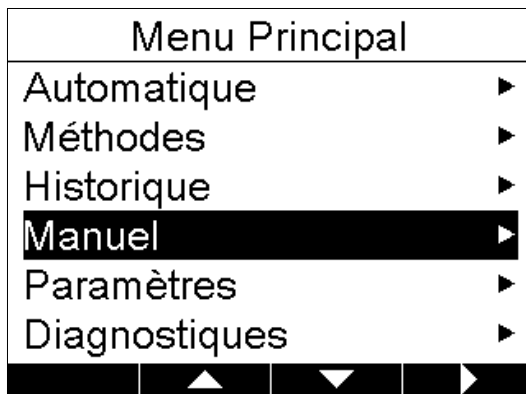

La fenêtre suivante s'affiche:

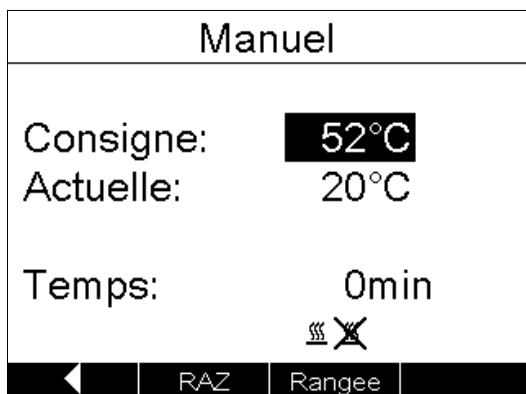

- Régler la température en utilisant les boutons  $\pm$ .
- Sélectionner la ou les rangées à activer en appuyant sur Rangee puis sur les boutons  $\pm$ . Presser alors OK pour confirmer.
- Presser ensuite START. La minéralisation démarre. La température réelle et la température de consigne s'affichent, tout comme la durée totale de la minéralisation. Il faut ajuster si nécessaire la température de minéralisation manuellement.
- (Une fois que la solution de minéralisation est devenue claire, continuer à la faire bouillir pendant 30 minutes environ.
- Presser RAZ pour remettre le temps à zéro.
- Presser STOP (pour arrêter le chauffage).

Si un Scrubber B-414 est raccordé, il continue à marcher jusqu'à la prochaine pression du bouton STOP.

### 6.6.3 Menu des méthodes

Le logiciel du SpeedDigester K-439 propose 20 méthodes Buchi prédéfinies que l'on peut démarrer directement ou utiliser pour définir de nouvelles méthodes. Leur nom est toujours écrit en minuscules. Il est impossible de les supprimer, mais on peut les modifier et les enregistrer sous un nouveau nom. Quand des méthodes définies par le client sont disponibles, les méthodes Buchi sont toujours indiquées derrière les premières.

#### Méthodes Buchi

Les méthodes Buchi suivantes sont disponibles, par ex.:

- animal feed (par ex. pour chats, pour chiens)
- beer (par ex. Lager, bière de froment)
- beverages (par ex. jus)
- cereal products (par ex. farine, son)
- chocolate (par ex. chocolat noir et chocolat au lait)
- creme (par ex. lotion de cuivre, crème pour le visage)
- dairy products (par ex. lait, fromage, fromage à tartiner)
- egg
- fertilizer (par ex. engrais solide et liquide)
- function test (OQ)
- meat products (par ex. salami, saucisse cuite)
- micro kjeldahl (par ex. lait)
- npn / ncn in milk
- nuts (par ex. noisettes, amandes)
- pasta (par ex. tortellini)
- pharma products (par ex. tablettes, gouttes)
- soy and tofu (par ex. lait de soja, sauce de soja)
- tkn 300 (100 ml) (par ex. eau, eau résiduelle)
- tkn 500 (250 ml) (par ex. eau, eau résiduelle)
- whey powder (par ex. WPC)

La définition de la méthode dairy products est indiquée comme exemple ci-après:

Préchauffage:	480 °C	
Etape 1:	480 °C	10 min
Etape 2:	550 °C	10 min
Etape 3:	490 °C	65 min
Etape 4	50 °C	0 min (non utilisé)
Refroidissement		80 min

#### **Remarque**

*Un temps de refroidissement de 80 minutes est défini pour toutes les méthodes Buchi si le client refroidit les échantillons dans les chambres chauffantes. Lorsqu'on refroidit les échantillons dans la position de refroidissement, un temps de 30 minutes suffit et on peut adapter la méthode Buchi correspondante et l'enregistrer sous un autre nom.*

### Définition/édition d'une méthode

Il est possible d'entrer 30 méthodes personnalisées. A cet effet, on peut modifier une méthode Buchi existante et l'enregistrer sous un nouveau nom.

- Sélectionner Menu principal > Méthodes.

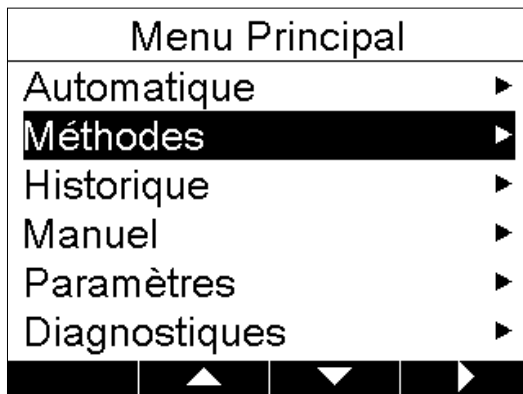

- Mettre la méthode à éditer en surbrillance au moyen des boutons Vers le haut/Vers le bas.

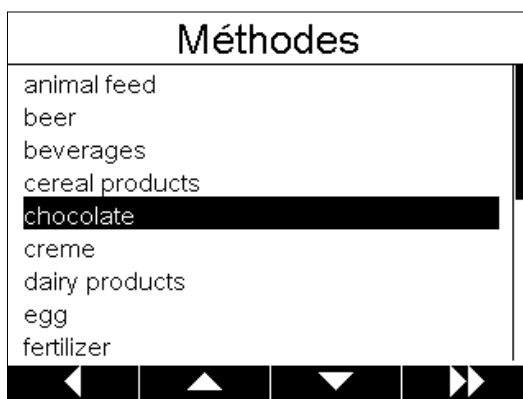

- Presser >> puis >.

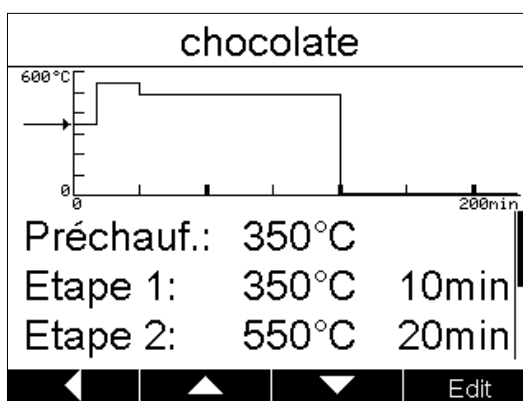

- Presser alors Edit.
- Sélectionner la température de préchauffage, le temps et la température pour 4 étapes de minéralisation possibles et le temps de refroidissement avec les boutons ±.

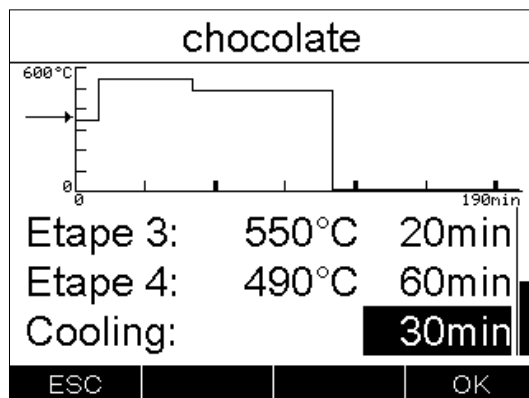
**Remarque**

Si le(s) rack(s) est(sont) refroidi(s) à l'intérieur de la chambre chauffante, il faut régler le temps de l'étape de refroidissement dans la méthode correspondante sur  $\geq 80$  min pour empêcher des vapeurs nocives de s'échapper. Dans le cas où le refroidissement des racks s'opère en dehors de la chambre chauffante, régler l'étape de refroidissement de la méthode correspondante sur  $\geq 30$  min.

- Appuyer sur Enregistrer.
- Entrer un nom pour la nouvelle méthode en mettant en surbrillance des lettres individuelles du clavier virtuel au moyen des boutons  $\pm$  et presser Enter pour confirmer une lettre.

**Nom Méthode**

A\_

A B C D E F G H I J K L M  
N O P Q R S T U V W X Y Z  
0 1 2 3 4 5 6 7 8 9  
. - + \* : % & / ( ) = ? !  
BACKSPACE

Annuler Enregistrer Valider

- Répéter cette opération jusqu'à ce que le nom soit complet.
- Appuyer sur Enregistrer.

La nouvelle méthode s'affiche dans la liste des méthodes et il est possible de la charger pour démarrer une minéralisation.



### Suppression d'une méthode

Il est impossible de supprimer les 20 méthodes Buchi prédéfinies dans le logiciel de l'instrument.

On peut effacer une autre méthode de la manière suivante:

- Sélectionner Menu principal > Méthodes.
- Mettre la méthode à supprimer en surbrillance au moyen des boutons Vers le haut/Vers le bas.

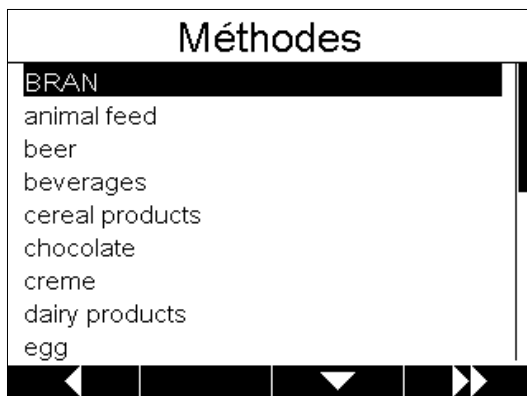

- Presser >>.

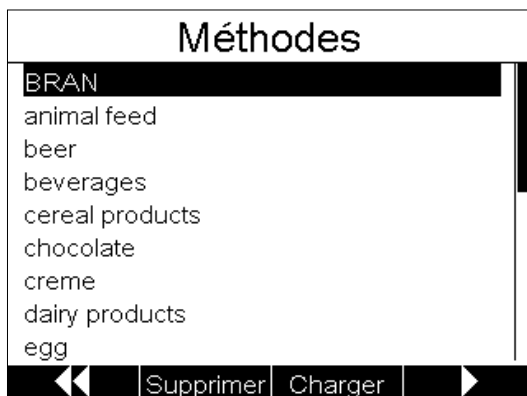

- Presser alors Supprimer. Le message suivant s'affiche:

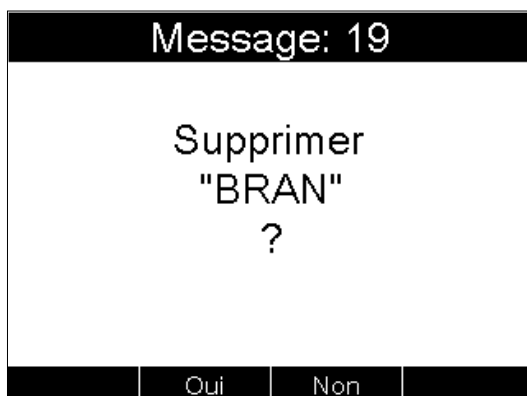

- Presser Oui pour confirmer. La méthode sélectionnée sera supprimée.

### Démarrage d'une minéralisation automatique par chargement d'une méthode

- Sélectionner Menu principal > Méthodes.
- Mettre la méthode à charger en surbrillance au moyen des boutons Vers le haut/Vers le bas.

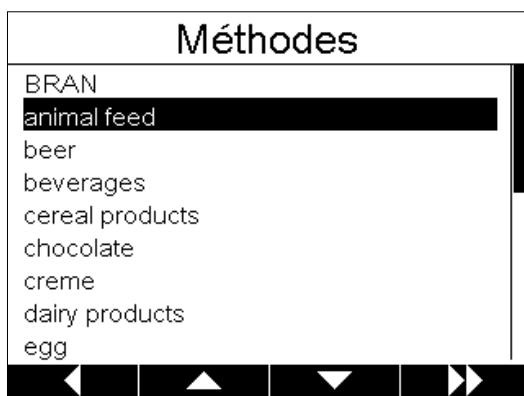

- Presser >>.

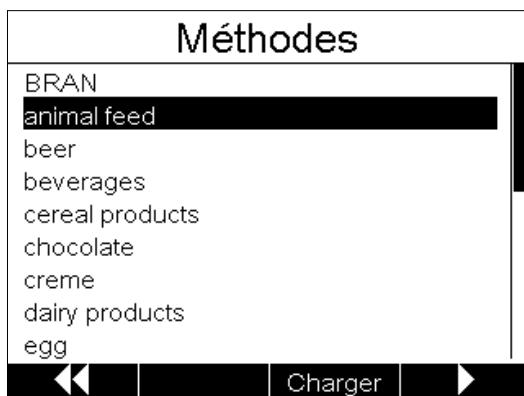

- Presser alors Charger. L'écran «Automatique» s'affiche:

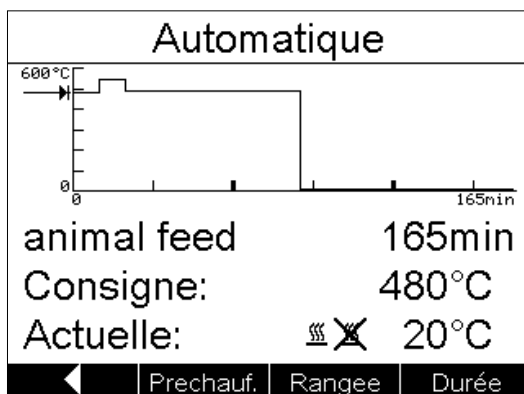

- Sélectionner la ou les rangées à activer en appuyant sur Rangee puis sur les boutons ±. Presser ensuite OK pour confirmer.
- Pour définir une temporisation pour le démarrage de la minéralisation, presser Duree et entrer le temps correspondant (en hh:mm) au moyen des boutons ±. Presser ensuite OK pour confirmer. La fonction de préchauffage est automatiquement réglée sur «Prechauf ..continue» quand la minuterie est active.
- Pour changer la fonction de préchauffage, presser Prechauf. et sélectionner «..patientez» ou «..continue» au moyen des boutons ±. Presser ensuite OK pour confirmer.
- Pressez le bouton START pour démarrer le préchauffage. Dès que la température entrée pour le préchauffage est atteinte, le système est prêt à démarrer la minéralisation. L'affichage commence à clignoter et le buzzer émet trois bips pour indiquer l'état de disponibilité.
- Quand l'option «Prechauf... patientez» est active, presser le bouton START pour démarrer la

minéralisation. Si l'option «Prechauf... continue» est active, la minéralisation démarre directement. Toutes les opérations définies s'exécutent alors en mode automatique. La température réelle et la température de consigne, de même que le temps restant, temps de refroidissement inclus, s'affichent.

- Dès que la phase de chauffage est terminée, l'affichage se met à clignoter, le buzzer émet des bips et le message «Chauffage terminé» apparaît. Confirmer le message en appuyant sur OK. Les racks doivent alors refroidir.
- Dès que le temps de refroidissement est écoulé, l'affichage se met à clignoter, le buzzer émet des bips et le message «Minéralisation terminée» s'affiche. Confirmer la fin du processus en pressant la touche OK.

#### 6.6.4 Minéralisation en mode automatique

Il est possible de déclencher une minéralisation en mode automatique de deux façons:

- En chargeant une méthode à partir du menu des méthodes (voir la description ci-dessus).
- En sélectionnant le menu Automatique pour démarrer la dernière méthode utilisée pour une minéralisation.

A cet effet:

- Sélectionner Menu principal > Automatique. L'écran Automatique apparaît avec les mêmes paramètres que ceux utilisés pendant la dernière minéralisation.
- On peut maintenant sélectionner la ou les rangées à activer en appuyant sur Rangee puis sur les boutons ±. Presser ensuite OK pour confirmer.
- Pour définir une temporisation pour le démarrage de la minéralisation, presser Duree et entrer le temps correspondant (en hh:mm) au moyen des boutons ±. Presser ensuite OK pour confirmer. La fonction de préchauffage est automatiquement réglée sur «Prechauf ..continue» quand la minuterie est active.
- Pour changer la fonction de préchauffage, presser Prechauf. et sélectionner «..patientez» ou «..continue» au moyen des boutons ±. Presser ensuite OK pour confirmer.
- Presser le bouton START pour démarrer le préchauffage. Dès que la température entrée pour le préchauffage est atteinte, le système est prêt à démarrer la minéralisation. L'affichage commence à clignoter et le buzzer émet trois bips pour indiquer l'état de disponibilité.
- Si l'option «Prechauf... patientez» est active, presser le bouton START pour démarrer la minéralisation.

Si l'option «Prechauf... continue» est active, la minéralisation démarre directement.

Toutes les opérations définies s'exécutent alors en mode automatique. La température réelle et la température de consigne, de même que le temps restant, temps de refroidissement inclus, s'affichent. Les icônes montrent si les serpentins sont chauds, si le Scrubber est en marche, indiquent l'étape en cours et les rangées actives. L'état courant est signalé sur un diagramme.

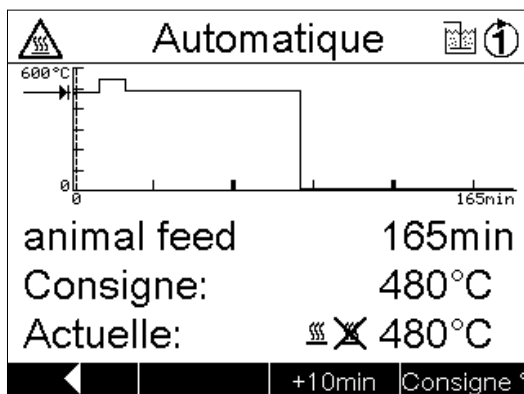

- Dès que la phase de chauffage est terminée, l'affichage se met à clignoter, le buzzer émet des bips

et le message «Chauffage terminé» apparaît. Confirmer le message en appuyant sur OK. Les racks doivent alors refroidir.

- Dès que le temps de refroidissement est écoulé, l'affichage se met à clignoter, le buzzer émet des bips et le message «Minéralisation terminée» s'affiche. Confirmer la fin du processus en pressant la touche OK. .

### 6.6.5 Menu Historique

On peut visualiser/contrôler les données des trois dernières minéralisations dans le menu Historique. Sélectionner à cet effet Menu Principal > Historique. L'écran Historique s'affiche:

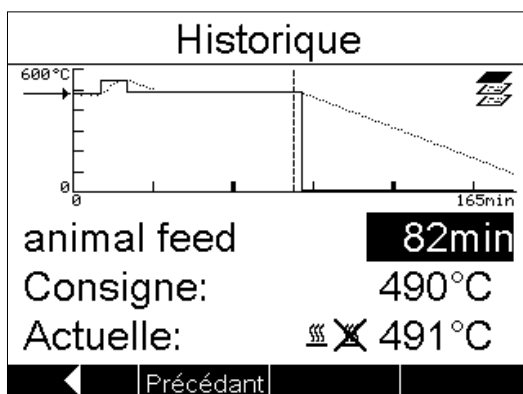



On peut naviguer dans l'affichage des données de minéralisation avec les boutons Précédent ou Suivant. Pour visualiser la température réelle et la température de consigne à un certain point du processus de minéralisation, utiliser les boutons ± pour naviguer dans le diagramme.



## 6.7 Préparation du SpeedDigester, des modules d'aspiration et des tubes échantillons

Les sections 6.7.1 et 6.7.2 décrivent la préparation standard d'un rack avec des tubes échantillons de 300ml ou 250ml. En cas d'utilisation de tubes de 500 ml, se référer en plus à la section 6.7.4.

### Remarque

*Un rack peut peser 7,5kg s'il est chargé d'échantillons et équipé d'un module d'aspiration. Prendre les précautions nécessaires pour lever un rack!*

<b>⚠ AVERTISSEMENT</b>	
   	<p>Brûlures chimiques graves causées par des produits corrosifs et des peroxydes.</p> <ul style="list-style-type: none"> <li>• Respecter les indications des fiches complémentaires disponibles pour tous les produits chimiques utilisés</li> <li>• Utiliser seulement des produits corrosifs et autres produits chimiques dans un environnement bien aéré</li> <li>• Toujours porter des lunettes de protection</li> <li>• Toujours porter des gants de protection</li> <li>• Toujours porter des vêtements de protection</li> <li>• Ne pas utiliser des pièces en verre endommagées</li> <li>• Seulement utiliser des pièces en verre de vendeurs qualifiés (voir la section 2.5.4)</li> </ul>

	<p><b>AVERTISSEMENT</b></p> <p>Risque d'intoxication grave, voire danger de mort, par contact ou ingestion de substances nocives.</p> <ul style="list-style-type: none"> <li>• Contrôler l'assemblage de l'appareil avant son emploi</li> <li>• Obturer les positions non utilisées du module d'aspiration avec des bouchons en verre</li> <li>• Rincer les modules d'aspiration, tuyaux et connecteurs avant l'emploi</li> <li>• Contrôler l'état et l'étanchéité des joints et des tubes avant l'emploi</li> <li>• Remplacer immédiatement les pièces usées ou défectueuses</li> <li>• Seulement faire marcher l'appareil à l'intérieur d'une hotte</li> <li>• Evacuer les gaz et substances gazeuses générés en utilisant un Scrubber ou une trompe à eau</li> <li>• Eliminer avec précaution le condensat qui se trouve dans les tuyaux et les pièces de verre après l'emploi</li> </ul>
	<p><b>ATTENTION</b></p> <p>Risque de blessures légères à moyennement graves en cas de manipulation de pièces en verre endommagées.</p> <ul style="list-style-type: none"> <li>• Manipuler les pièces en verre avec précaution</li> <li>• Ne pas chauffer les tubes échantillons vides dans l'appareil</li> <li>• Effectuer un contrôle visuel de chaque pièce en verre avant son montage</li> <li>• Remplacer immédiatement les pièces en verre endommagées</li> <li>• Ne pas toucher les fissures ou bouts de verre cassés avec les mains nues</li> </ul>

### 6.7.1 Minéralisation Kjeldahl – préparation des tubes échantillons

Pendant la préparation, il est inévitable de manipuler des acides forts et autres substances dangereuses. Mais il est nécessaire d'accomplir toutes les étapes avec les précautions habituellement prises dans un laboratoire!

#### Conditions

- Tous les tubes échantillons doivent être propres et exempts de dommage.
- Pour obtenir un résultat de minéralisation fiable et reproductible, l'échantillon et les additifs (par ex. acide et catalyseur) doivent être exempts d'impuretés et bien dosés.

#### Remplissage d'un tube échantillon

- Mettre la quantité d'échantillon requise dans chaque tube de minéralisation. Ajouter le catalyseur (par ex. pastilles Kjeldahl, n° de commande 028765).
- Ajouter avec précaution (!) de l'acide sulfurique ( $\approx 98\%$ ) bien dosé aux échantillons.

➔ On peut alors placer les tubes dans le rack.

#### Remarque

- *Noter le poids de l'échantillon et sa position pour rendre le traitement et l'analyse reproductibles. Le chiffre «1» est inscrit sur tous les racks pour la première position.*
- *On peut utiliser les racks comme support de stockage provisoire de tubes échantillons vides pendant la préparation.*
- *Lorsqu'on ajoute de l'acide sulfurique, tourner le tube pour faire descendre toute matière d'échantillon visqueuse et pour recouvrir la surface du tube à l'intérieur.*

### 6.7.2 Minéralisation par peroxyde – préparation des tubes échantillons

Pendant la préparation, il est inévitable de manipuler des peroxydes et autres substances dangereuses. Les peroxydes sont des oxydants forts qui peuvent former des explosifs! Il est nécessaire d'accomplir toutes les étapes avec les précautions habituellement prises dans un laboratoire!

	<b>AVERTISSEMENT</b>
	<p>Blessures graves, voire mort, causées par des peroxydes toxiques et explosifs.</p> <ul style="list-style-type: none"> <li>• Utiliser uniquement des tubes échantillons intacts</li> <li>• Remplacer immédiatement les pièces usées ou défectueuses</li> <li>• Manipuler les peroxydes à l'intérieur d'une hotte</li> <li>• Ne pas mettre les peroxydes en contact avec une matière hautement combustible</li> </ul>

#### Conditions

- Tous les tubes échantillons doivent être propres et exempts de dommage.
- Pour obtenir un résultat de minéralisation fiable et reproductible, l'échantillon et le peroxyde doivent être exempts d'impuretés et être bien dosés.

#### Remplissage d'un tube échantillon

- Mettre la quantité d'échantillon requise dans chaque tube de minéralisation.
- Ajouter avec **précaution (!)** de l'acide sulfurique dilué (par ex. 69%) bien dosé.
- Ajouter avec **précaution (!)** du peroxyde (par ex. H<sub>2</sub>O<sub>2</sub>) bien dosé aux échantillons.

➔ On peut alors placer les tubes dans un rack.

#### Remarque

- *Noter le poids de l'échantillon et sa position pour rendre le traitement et l'analyse reproductibles. Le chiffre «1» est inscrit sur tous les racks pour la première position.*
- *On peut utiliser les racks comme support de stockage provisoire de tubes échantillons vides pendant la préparation.*
- *Lorsqu'on ajoute de l'acide sulfurique et du peroxyde, tourner le tube pour faire descendre toute matière d'échantillon visqueuse et pour recouvrir la surface du tube à l'intérieur.*

### 6.7.3 Installation d'un module d'aspiration et de tubes échantillons (300 ml)

Il faut installer un module d'aspiration pour éliminer les fumées et vapeurs nocives.

Conditions:

Tous les tuyaux et connecteurs doivent être débouchés.

Etapes:

La température de toutes les pièces doit être  $< 40^{\circ}\text{C}$  pour l'installation et la manipulation!

- Monter l'adaptateur en matière synthétique sur le module d'aspiration **1**.
- Monter le raccord sur le tuyau EPDM **2** du module d'aspiration (Scrubber B-414 ou trompe à eau).
- On peut provisoirement placer le raccord du tuyau EPDM sur le support magnétique au dos du SpeedDigester.

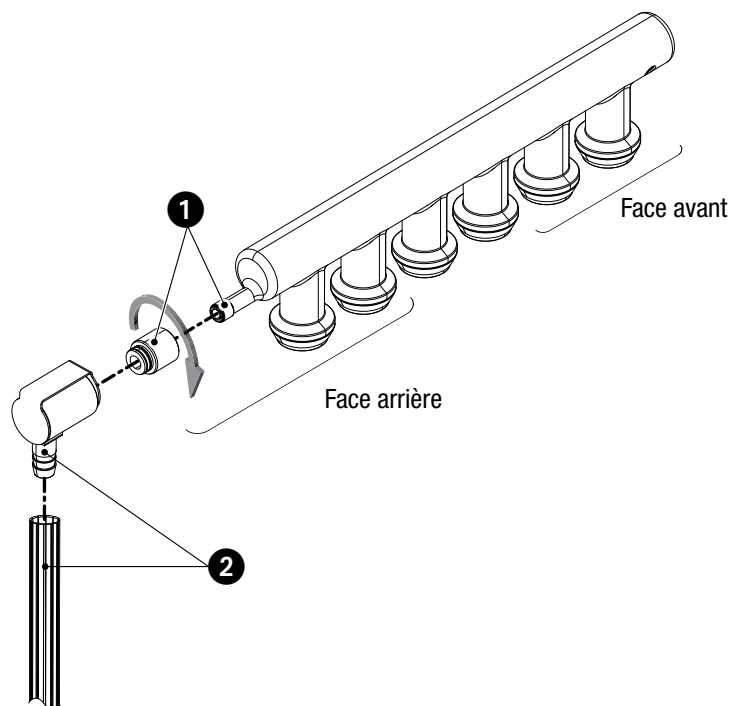

- Introduire les tubes échantillons préparés dans les racks — démarrer avec la première position (à l'avant).
- Placer sur les positions sans tubes échantillons un bouchon en verre pour fermer le circuit d'aspiration!

**Remarque**

- S'assurer que l'adaptateur est bien fixé sans endommager la verrerie.
- Les tuyaux d'aspiration doivent être le plus court possible.
- Les positions vides doivent en principe se trouver à l'extrémité arrière du rack.

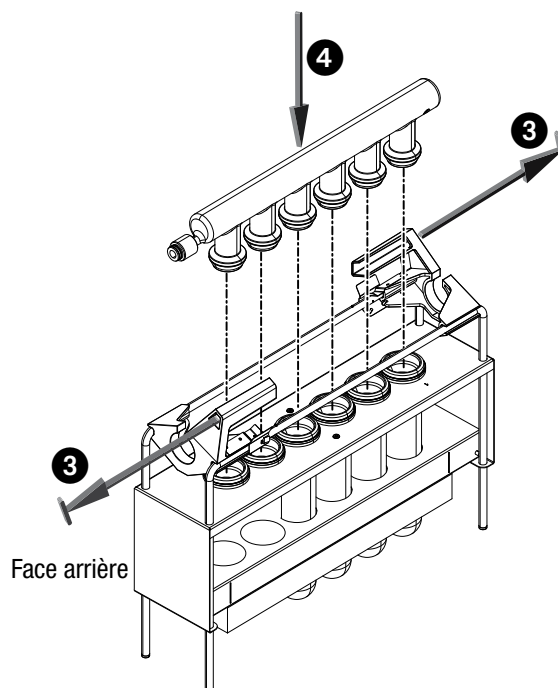

- Lever les clips métalliques pour déverrouiller les poignées noires ③ et les déplacer.
- Abaisser avec précaution le modèle d'aspiration ④ sur les tubes échantillons et remettre les poignées en position de verrouillage.
  - ↳ Les clips métalliques doivent s'engager pour bien verrouiller les poignées!

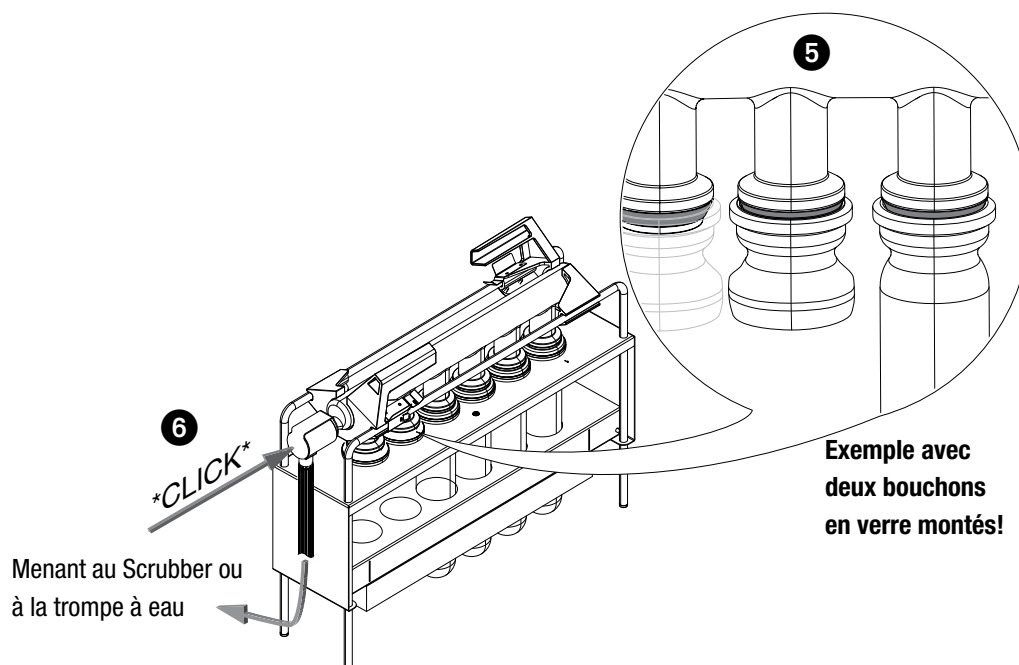

- Vérifier la position et le calage de chaque joint en caoutchouc ⑤.
  - ↳ Déverrouiller si nécessaire les poignées encore une fois et réajuster le module d'aspiration!
- Monter le tuyau d'aspiration avec le connecteur sur le module d'aspiration ⑥.
  - ↳ Le connecteur s'engage avec un \*clic\* perceptible.
- Procéder selon les indications précédentes pour installer le module d'aspiration sur un deuxième rack.



- Allumer le Scrubber ou la trompe à eau et activer la ventilation de la hotte.

➔ Les racks sont alors prêts pour le traitement avec le SpeedDigester.

#### Remarque

- Nettoyer toutes les pièces en verre avant leur montage pour éviter une contamination croisée.
- En cas d'utilisation d'une trompe à eau, des vapeurs dangereuses peuvent s'échapper dans l'air ambiant si l'aspiration est inadéquate.
- En cas d'utilisation d'un Scrubber sans étape de condensation, le condensat qui se forme doit être absorbé avec une bouteille de Woulff placée entre le SpeedDigester K-439 et le Scrubber.
- Buchi ne propose pas de bouchons isolants ou de bouchons en verre pour des tubes échantillons d'autres marques. Dans ce cas, il faut placer des tubes remplis d'échantillon sur toutes les positions!
- En cas d'utilisation de tubes de 300 ml, appliquer sur les positions non utilisées un bouchon en verre pour fermer le circuit d'aspiration.

### 6.7.4 Installation de tubes échantillons de 500 ml

A la différence des tubes échantillons de 300 ml (et de 250 ml), on ne peut simplement insérer les tubes de 500 ml dans le rack approprié. Ce chapitre explique comment installer correctement les tubes échantillons dans le rack.

Etapes:

La température de toutes les pièces doit être  $< 40^{\circ}\text{C}$  pour l'installation et la manipulation!

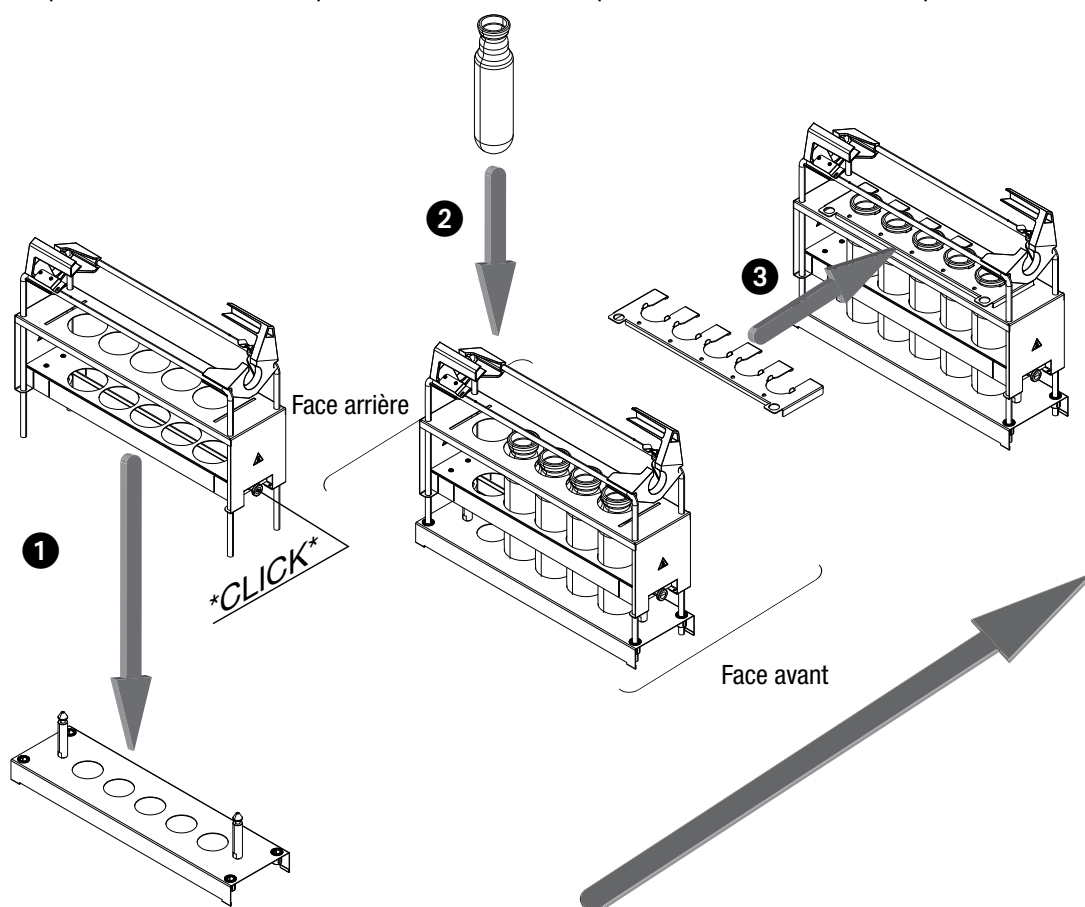

- Monter le rack dans le support ①.
  - ↳ Deux \*clics\* sont perceptibles lors de l'enclenchement du rack dans le support!
  - ↳ Contrôler le verrouillage en levant le rack avec le support (le support doit suivre le rack)
- Introduire les tubes échantillons préparés dans les racks ② – démarrer avec la première position (à l'avant).

- Monter le râteau **3** pour caler l'extrémité supérieure des tubes. Vérifier le blocage!
- Pour détacher le rack du support, tirer les boutons de déverrouillage **4** des deux côtés du rack et soulever le rack.

	<p><b>! AVERTISSEMENT</b></p> <p>Risque de brûlures chimiques, voire de mort, avec des acides ou des peroxydes quand le rack s'incline.</p> <ul style="list-style-type: none"> <li>• Ne pas utiliser des pièces défectueuses/incorrectes</li> <li>• Monter le rack sur une surface plate et stable</li> <li>• Tenir le rack au niveau des barres-poignées lors de l'installation du râteau</li> <li>• Contrôler la position et le calage de la verrerie avant d'écarter le rack du support</li> </ul>
---	---

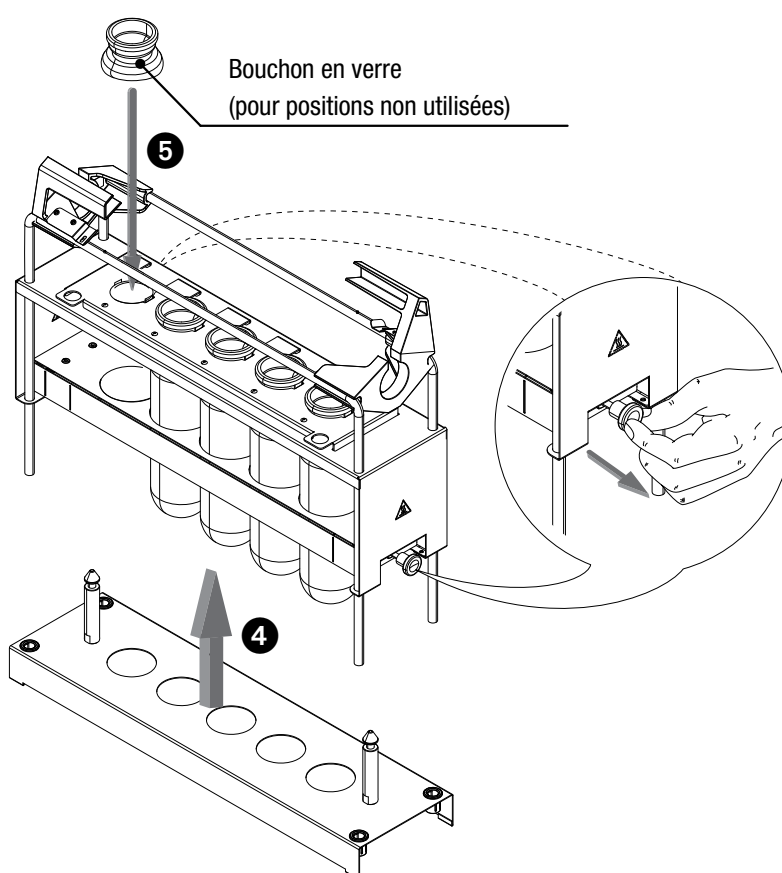

- Monter pour les positions sans tubes échantillons un bouchon en verre pour fermer le circuit d'aspiration **5**!
- Effectuer les opérations indiquées dans la section 6.7.3 pour installer le module d'aspiration.
- Procéder selon les indications précédentes pour mettre les tubes échantillons dans un deuxième rack.

➔ Les tubes échantillons sont maintenant bien calés dans les racks et peuvent être traités correctement avec le SpeedDigester.

#### Remarque

- Les positions vides doivent en principe se trouver à l'extrémité arrière du rack.
- Appliquer un bouchon en verre sur les positions non utilisées pour fermer le circuit d'aspiration.

## 6.7.5 Démarrage du SpeedDigester

### Conditions

Le système doit être installé correctement et être opérationnel. Toutes les pièces doivent présenter un bon état (par ex. propres et intactes). Voir aussi la section 2.5 «Sécurité du produit» pour les avertissements d'ordre général.

### Procédure de démarrage

- Sélectionner et installer les plaques isolantes selon le type de tube échantillon utilisé.
- Monter les bouchons isolants pour les positions non utilisées des plaques isolantes pour les racks 300/500 ml.
- S'assurer que le SpeedDigester K-439 est correctement raccordé au secteur.
- Veiller à ce que le Scrubber B-414 soit correctement connecté au K-439 ou au secteur.
- Démarrer la ventilation de la hotte.
- Allumer le SpeedDigester K-439 avec l'interrupteur situé sur la face avant.
- La minéralisation peut alors démarrer en mode automatique ou manuel.

### Remarque

*Buchi ne propose pas de bouchons en verre ni de plaques isolantes pour des tubes échantillons d'autres marques. Dans ce cas, il faut placer des tubes remplis d'échantillon sur toutes les positions!*

## 6.8 Minéralisation Kjeldahl

Cette section est subdivisée en deux chapitres (6.8.1 et 6.8.2) et complétée par des informations à la section 6.10. Pour obtenir les meilleures performances, éviter d'invertir ou d'ignorer ces étapes.

### Remarque

*Des notes d'application sont disponibles pour différents types d'échantillons chez Buchi. Ce sont des procédures de minéralisation et elles fournissent des instructions détaillées sur la manière de traiter des échantillons définis. Pour les obtenir, contacter le spécialiste en applications Buchi ou le distributeur local.*

*Les 20 méthodes Buchi prédéfinies rendent l'appareil immédiatement opérationnel à sa mise sous tension et servent aussi à définir de nouvelles méthodes.*

### 6.8.1 Etapes de préparation

1. Démarrer le SpeedDigester.
2. Préchauffer le système (fonction Préchauffage en mode automatique)
3. Préparer les tubes échantillons selon le type de minéralisation effectué, dans des conditions sûres.

➔ Les échantillons sont maintenant prêts à être minéralisés.

### 6.8.2 Démarrage d'une minéralisation

4. Monter les racks selon la taille de tube échantillon choisie.
  - ↳ Placer les bouchons en verre (n° de commande 040049) sur chaque position inutilisée du rack.
  - ↳ Placer les bouchons isolants (n° de commande 11056024) sur toutes les positions non utilisées de la plaque isolante.
  - ↳ Pour évacuer les fumées nocives en toute sécurité, allumer le module d'aspiration (Scrubber ou trompe à eau) **avant** d'insérer les racks dans l'appareil.
5. La minéralisation démarre dès que les tubes échantillons chauffent dans l'appareil.
  - ↳ Le Scrubber doit être allumé.
  - ↳ S'il est directement raccordé au K-439, il démarre dès que le paramètre «Etape 1» de la méthode choisie démarre et s'arrête quand le temps de refroidissement défini dans la méthode est écoulé.

- ↳ Suivant la matière analysée et l'acide/le catalyseur utilisé, il peut être nécessaire de changer la température de minéralisation à différents intervalles (méthode de minéralisation).
6. A la fin d'une minéralisation automatique, confirmer le message «Minéralisation terminée» en pressant OK. A la fin d'une minéralisation manuelle, presser Stop pour arrêter le processus, puis mettre l'appareil hors tension avec l'interrupteur principal.
- ➔ Les échantillons sont maintenant minéralisés. Des actions complémentaires sont décrites à la section 6.10.

## 6.9 Minéralisation par peroxyde

Cette section est subdivisée en deux chapitres (6.9.1 et 6.9.2) et complétée par des informations à la section 6.10. Pour obtenir les meilleures performances, éviter d'intervertir ou d'ignorer ces étapes.

### Remarque

*Des notes d'application sont disponibles pour différents types d'échantillons chez Buchi. Ce sont des procédures de minéralisation et elles fournissent des instructions détaillées sur la manière de traiter des échantillons définis. Pour les obtenir, contacter le spécialiste en applications Buchi ou le distributeur local.*

*Les 20 méthodes Buchi prédéfinies rendent l'appareil immédiatement opérationnel à sa mise sous tension et servent aussi à définir de nouvelles méthodes.*

### 6.9.1 Etapes de préparation

1. Démarrer le SpeedDigester.
  2. Préchauffer le système (fonction Préchauffage en mode automatique)
  3. Préparer les tubes échantillons selon le type de minéralisation effectué, dans des conditions sûres.
- ➔ Les échantillons sont maintenant prêts à être minéralisés.

### 6.9.2 Démarrage d'une minéralisation

4. Monter les racks conformément à la section 6.7.3. Pour réaliser une minéralisation par peroxyde, il faut installer un module d'aspiration  $H_2O_2$  avec des entonnoirs!
  - ↳ Placer les bouchons en verre (n° de commande 040049) sur chaque position inutilisée du rack
  - ↳ Placer les bouchons isolants (n° de commande 11056024) sur toutes les positions non utilisées de la plaque isolante
  - ↳ Pour évacuer les fumées nocives en toute sécurité, allumer le module d'aspiration (Scrubber ou trompe à eau) avant d'insérer les racks dans l'appareil!
5. La minéralisation démarre dès que les tubes échantillons chauffent dans l'appareil.
  - ↳ Le Scrubber doit être allumé.
  - ↳ S'il est directement raccordé au K-439, il démarre dès que le paramètre «Etape 1» de la méthode choisie démarre et s'arrête quand le temps de refroidissement défini pour la méthode est écoulé.
  - ↳ Suivant la matière analysée et l'acide/le peroxyde utilisé, il peut être nécessaire de changer la température de minéralisation à différents intervalles (méthode de minéralisation).
    - ↳ Il faut ajouter du peroxyde pendant la minéralisation. En ajouter avec précaution et lentement (!) à chaque échantillon par le biais de l'entonnoir du module d'aspiration (voir l'illustration suivante).
6. A la fin d'une minéralisation automatique, confirmer le message «Minéralisation terminée» en pressant OK. A la fin d'une minéralisation manuelle, presser Stop pour arrêter le processus, puis mettre l'appareil hors tension avec l'interrupteur principal.

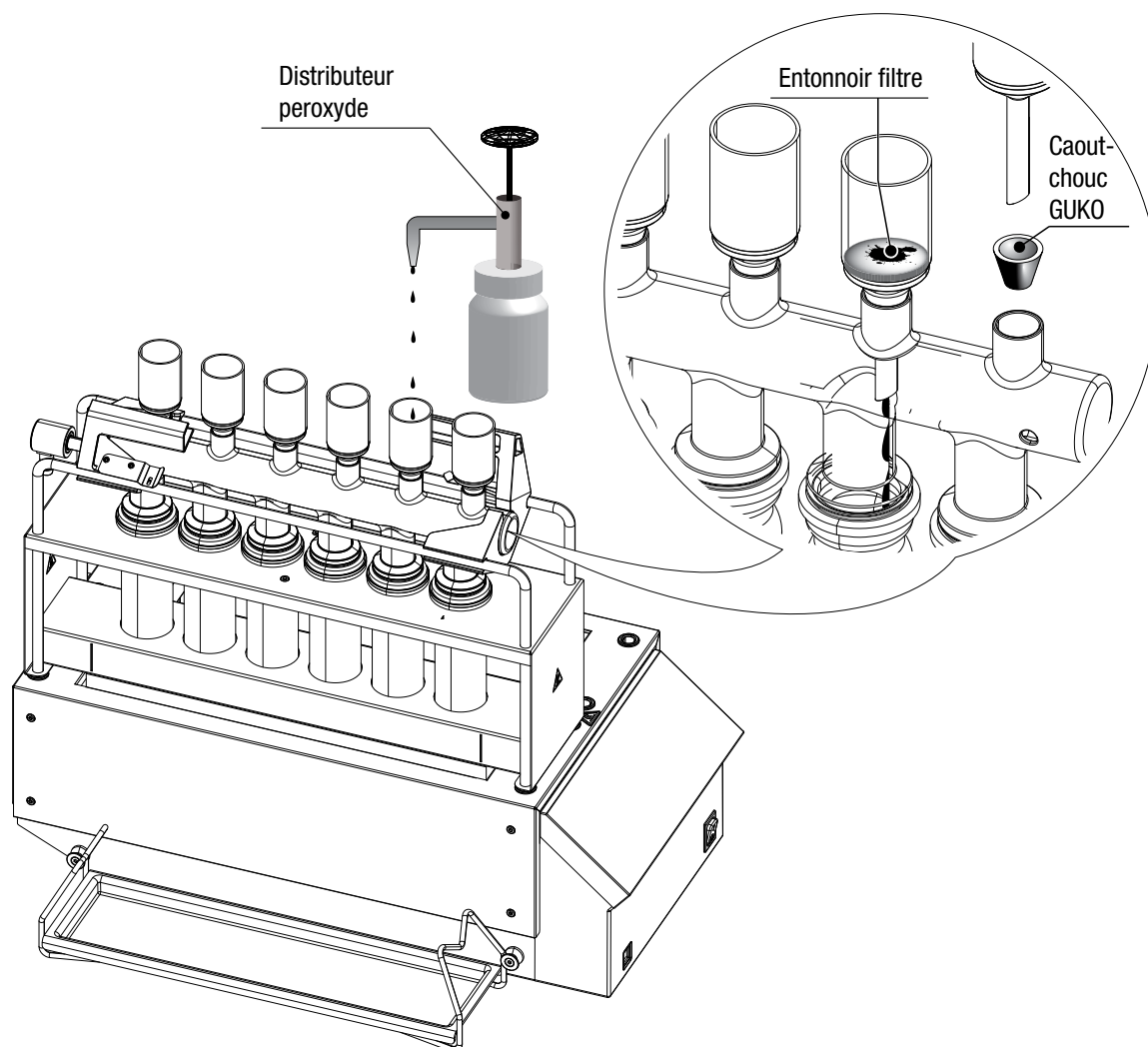

→ Les échantillons sont maintenant minéralisés. Des actions complémentaires sont décrites à la section 6.10.

<b>⚠ DANGER</b>	
	<p>Risque de blessures graves, voire danger de mort, causées par des peroxydes toxiques et explosifs.</p> <ul style="list-style-type: none"> <li>• Utiliser seulement des pièces en verre et entonnoirs d'origine</li> <li>• Ne pas utiliser des entonnoirs filtres endommagés</li> <li>• Ajouter seulement des peroxydes à l'échantillon par l'intermédiaire de l'entonnoir filtre</li> <li>• Remplacer les pièces usées ou défectueuses avant la minéralisation</li> <li>• Manipuler les peroxydes à l'intérieur d'une hotte</li> <li>• Ne pas mettre les peroxydes en contact avec une matière hautement combustible</li> </ul>



Les entonnoirs sont placés de façon excentrée au-dessus des tubes échantillon pour empêcher le peroxyde de goutter directement dans l'échantillon chaud. L'entonnoir filtre empêche le peroxyde de pénétrer directement dans l'échantillon chaud pour prévenir une déflagration dangereuse du mélange.





## 6.10 Fin d'une minéralisation

 	<b>! AVERTISSEMENT</b>
	<p>Risque de brûlures moyennement graves à dangereuses lors de la manipulation de pièces et de tubes échantillons chauds.</p> <ul style="list-style-type: none"> <li>• Ne toucher aucune pièce à haute température</li> <li>• Laisser refroidir le système</li> <li>• Recouvrir les positions non utilisées avec des bouchons isolants sur les plaques isolantes</li> </ul>

A la fin de la minéralisation, les tubes échantillons doivent refroidir!

Les surfaces métalliques du rack et du SpeedDigester peuvent être chaudes!

- ↳ Quand le Scrubber est directement raccordé au SpeedDigester, il reste en marche jusqu'à l'écoulement du temps de refroidissement. Puis s'arrête tout seul.
- ↳ Laisser refroidir le rack à l'intérieur de la chambre chauffante (cela peut durer plus de 60 minutes!) **ou** (seulement pour les racks à tubes de 300 ml/250 ml), utiliser les poignées noires pour mettre un ou plusieurs racks dans la position de refroidissement du SpeedDigester (voir l'illustration ci-dessous) dès que le message «Chauffage terminé» apparaît. Confirmer le message en appuyant sur OK.
  - Si le Scrubber n'est pas connecté, attendre que la température des racks soit devenue inférieure à 40 °C avant d'éteindre le Scrubber ou la trompe à eau.
  - Lorsque le message «Minéralisation terminée» s'affiche, le confirmer avec OK. On peut alors enlever le(s) module(s) d'aspiration. Eviter les gouttes d'acide.
    - ↳ Les modules d'aspiration doivent être installés correctement, par ex. sur un support avec bassin collecteur (n° de commande 11055216), pour récupérer en toute sécurité le condensat d'acide **ou**
    - ↳ **Débrancher les raccords de tuyau d'aspiration** du module d'aspiration, les monter sur la bride magnétique et soulever les racks complets avec le(s) module(s) d'aspiration.
- Pour enlever les tubes échantillons du rack, se reporter aux indications des sections 6.7.3 et 6.7.4 (seulement tubes échantillons de 500 ml) en procédant dans l'ordre inverse.

   	<b>! ATTENTION</b>
	<p>Risque de brûlures chimiques moyennement graves par projections de gouttes d'acide ou de peroxyde.</p> <ul style="list-style-type: none"> <li>• Débrancher avec précaution les raccords de tuyau d'aspiration</li> <li>• Essuyer toute goutte de liquide de ces raccords</li> <li>• Ranger avec précaution les raccords de tuyau d'aspiration magnétiques sur le dessus du support située au dos de l'appareil</li> <li>• Eviter un enclenchement rapide de l'élément magnétique</li> <li>• Porter des lunettes de protection</li> <li>• Porter des gants de protection</li> </ul>

- ➔ On peut alors traiter le résultat de la minéralisation (par ex. avec un système de distillation Kjeldahl).

### Positions de refroidissement du SpeedDigester K-439

La position latérale illustrée ci-dessous s'applique seulement à des racks/tubes échantillons 300 ml et 250 ml. Comme les tubes échantillons de 500 ml ont un plus grand diamètre, il n'y a pas assez de place pour la verrerie entre le rack et le boîtier. Ne pas installer les tubes échantillons de 500 ml dans cette position (voir l'illustration)!

Rack 300/250 ml en position latérale  
**(NE PAS UTILISER CETTE POSITION POUR LES RACKS/TUBES de 500 ml)**

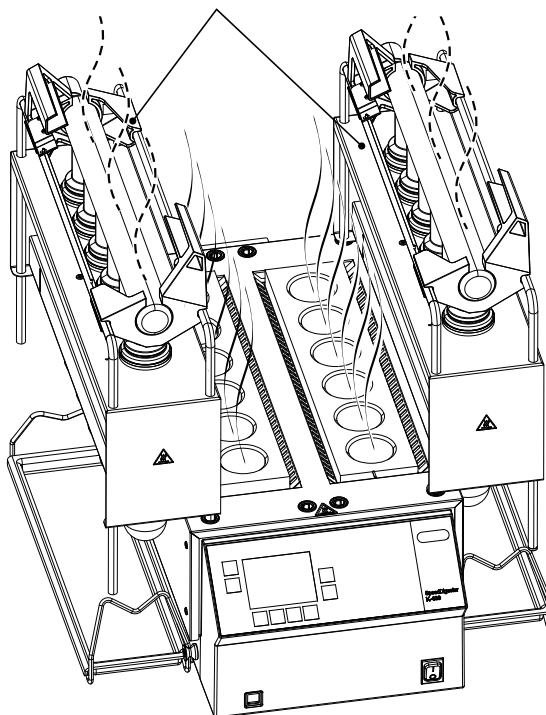

### Remarque



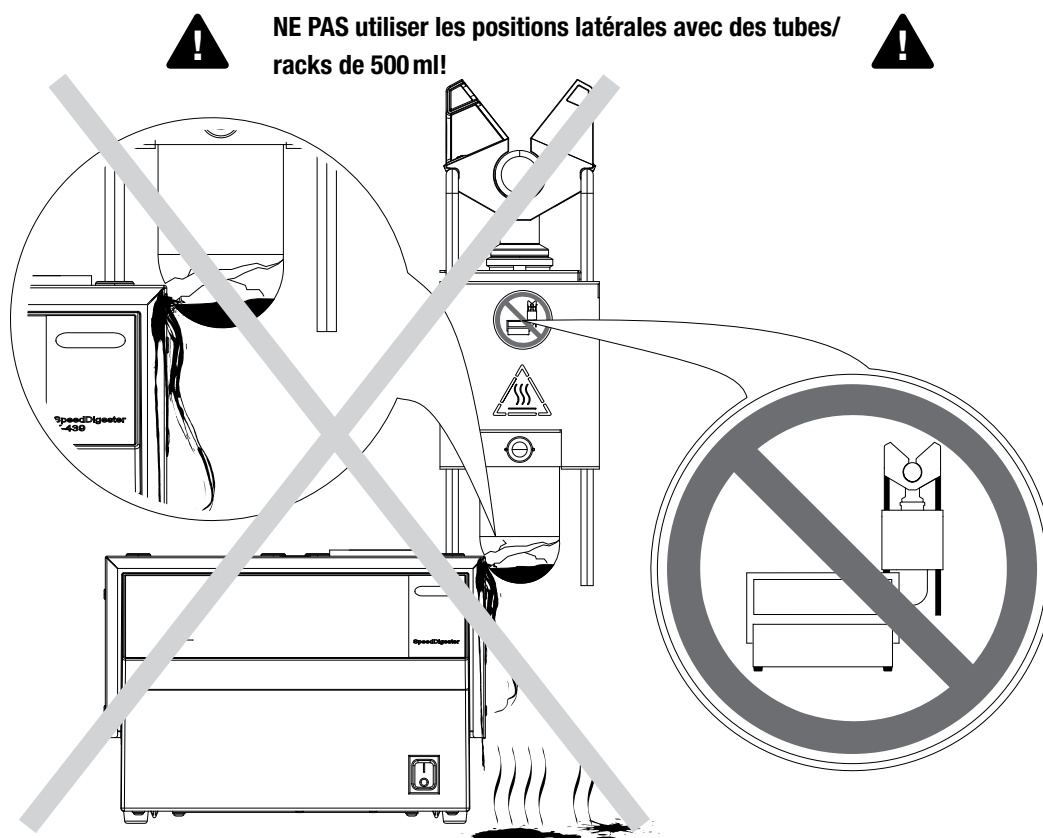

- Un changement de couleur a lieu pendant le refroidissement. A ce stade, l'échantillon est encore trop chaud pour être traité!
- Les échantillons minéralisés qui ne font pas l'objet d'une distillation pendant une période prolongée tendent à se solidifier.

Si cela se produit:

- ↳ Ajouter avec précaution une petite quantité d'eau distillée
- ↳ Ou: réchauffer légèrement le tube échantillon dans le SpeedDigester



En cas d'utilisation de racks 500 ml, les placer à côté du SpeedDigester K-439 pour éviter une collision entre les tubes échantillons et le boîtier. Un non-respect de cette instruction conduit à des situations dangereuses, notamment quand les tubes échantillons sont remplis et chauds!

<b>⚠ AVERTISSEMENT</b>	
   	<p>Risque de brûlures, voire danger de mort, en cas de bris de verre par un acide et un catalyseur ou un peroxyde à haute température.</p> <ul style="list-style-type: none"> <li>• Ne pas mettre les tubes échantillons de 500 ml dans la position latérale</li> <li>• Poser les racks sur une surface horizontale stable à l'intérieur d'une hotte pour le refroidissement</li> </ul>



## 6.11 Support avec bassin collecteur en option

Le bassin collecteur disponible en option sert à récupérer l'acide condensé pouvant s'échapper des modules d'aspiration après une minéralisation et permet aussi un stockage sûr d'un module d'aspiration.

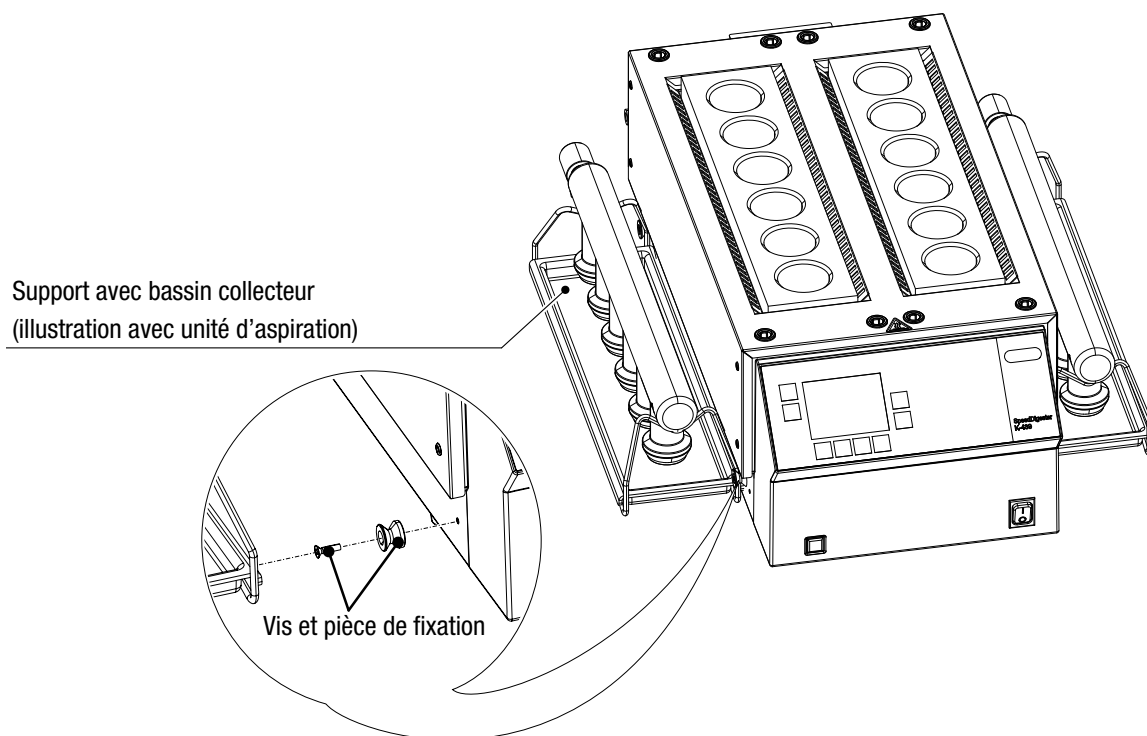

### Installation d'un bassin collecteur

1. Visser les deux pièces de fixation dans les filetages prévus sur le côté du SpeedDigester.
2. Accrocher le cadre du bassin collecteur.



➔ Le bassin est alors prêt à l'emploi.

## 7 Entretien et remise en état

Ce chapitre donne des instructions sur les travaux d'entretien à effectuer pour maintenir l'appareil dans un état de fonctionnement correct et sûr. Tous les travaux d'entretien et de réparation exigeant l'ouverture ou le retrait du boîtier de l'appareil sont réservés à du personnel de maintenance formé utilisant les outils prévus à cet effet.

### Remarque

Utiliser seulement des pièces de rechange et consommables Buchi d'origine pour l'entretien et les réparations afin de maintenir le système dans un bon état de fonctionnement et de profiter de la garantie. Toutes modifications opérées sur le SpeedDigester K-439 ou certains de ses composants doivent faire l'objet d'un accord écrit préalable du fabricant.

	<p><b>⚠ AVERTISSEMENT</b></p> <p>Brûlures chimiques graves causées par des produits corrosifs.</p> <ul style="list-style-type: none"> <li>• Respecter les indications des fiches complémentaires disponibles pour tous les produits chimiques utilisés</li> <li>• Utiliser seulement des produits corrosifs dans un environnement bien aéré</li> <li>• Toujours porter des lunettes de protection</li> <li>• Toujours porter des gants de protection</li> <li>• Toujours porter des vêtements de protection</li> <li>• Ne pas utiliser des pièces en verre endommagées</li> </ul>
	<p><b>⚠ AVERTISSEMENT</b></p> <p>Risque de brûlures graves, voire danger de mort, par électrocution.</p> <ul style="list-style-type: none"> <li>• Eteindre l'instrument. Débrancher le câble d'alimentation et empêcher tout redémarrage intempestif avant de toucher les résistances</li> <li>• Ne pas verser de liquide sur l'appareil</li> </ul>
	<p><b>⚠ ATTENTION</b></p> <p>Risque de blessures légères à moyennement graves en cas de manipulation de pièces en verre endommagées.</p> <ul style="list-style-type: none"> <li>• Manipuler les pièces en verre avec précaution</li> <li>• Effectuer un contrôle visuel de chaque pièce en verre pour vérifier son état avant de la monter</li> <li>• Remplacer immédiatement les pièces en verre endommagées</li> <li>• Ne pas toucher les fissures ou bouts de verre cassés avec les mains nues</li> </ul>

	<b>REMARQUE</b>
	<p>Risque d'endommagement du boîtier et de l'instrument par des liquides et des détergents.</p> <ul style="list-style-type: none"> <li>• Ne pas verser de liquides sur l'appareil ou certaines de ses pièces</li> <li>• Essuyer tout liquide sans tarder</li> <li>• Utiliser seulement de l'éthanol ou de l'eau savonneuse comme détergent</li> </ul>

## 7.1 Service clients

Les travaux de réparation sur l'appareil sont réservés à du personnel de maintenance agréé. L'autorisation suppose une formation technique approfondie et une bonne connaissance de tous les risques liés au travail avec l'appareil. Seul Buchi est en mesure de procurer une telle formation et de telles connaissances.

Les adresses du réseau officiel de service clients de Buchi se trouvent sur le site Internet [www.buchi.com](http://www.buchi.com). Contacter l'un de ces points en cas de dysfonctionnement, pour toute question technique et tout problème d'application.

Le service clients offre les prestations suivantes:



- Fourniture de pièces de rechange
- Réparations
- Conseil technique

## 7.2 Conditions et consignes de nettoyage

Contrôler le boîtier pour détecter d'éventuels défauts (interrupteurs, raccords, fiches, boîtier, etc.) et le nettoyer régulièrement dans des conditions sûres avec un chiffon humide.

### Nettoyage dans des conditions sûres

- Eteindre le SpeedDigester et débrancher le câble d'alimentation.
- ➔ **Laisser complètement refroidir le système!**
- Examiner tous les joints et tous les tubes pour vérifier l'étanchéité ainsi que l'absence d'usure et de défaut (par ex. pièce cassante, charges mécaniques). Remplacer les pièces défectueuses!
- Nettoyer tous les joints avec de l'eau distillée.
- Débrancher tous les tuyaux/connecteurs et les rincer abondamment à l'eau.

 	<b>AVERTISSEMENT</b>
	<p>Risque de brûlures graves, voire danger de mort, par électrocution lors du nettoyage.</p> <ul style="list-style-type: none"> <li>• Mettre l'appareil hors tension</li> <li>• Débrancher le câble d'alimentation et empêcher un redémarrage intempestif</li> <li>• Attendre que l'appareil soit complètement sec avant de le brancher à nouveau sur le secteur</li> </ul>

**Toutes les pièces doivent être complètement sèches avant le raccordement du système au secteur!**

### 7.2.1 Bris de verre à l'intérieur d'une chambre

Il arrive dans certains cas que des tubes échantillons chargés ou d'autres pièces en verre se cassent à l'intérieur d'une chambre. Respecter alors strictement les instructions de nettoyage indiquées ci-dessous!

#### Nettoyage dans des conditions sûres

- Eteindre le SpeedDigester et débrancher le câble d'alimentation.
- Laisser refroidir complètement le système et les racks.
- Enlever avec précaution les racks installés.
- Porter des gants de protection pour retirer la verrerie défectueuse du rack.
- Utiliser une longue pince pour retirer les restes de verre des chambres.
- Utiliser une longue pince pour tamponner le liquide résiduel et enlever d'autres éléments des chambres.
- Porter des gants résistant aux coupures et aux acides pour essuyer les chambres avec un chiffon humide.
- Contrôler la surface sous l'appareil et la nettoyer si nécessaire.

**Attendre que le système soit complètement sec avant de raccorder l'appareil au secteur!**

### 7.2.2 Infiltration de liquide dans l'appareil



L'appareil ne présente plus un fonctionnement sûr en cas d'infiltration de liquide dans le boîtier. Suivre les instructions ci-dessous pour remettre l'appareil en état.

- Eteindre le SpeedDigester et débrancher le câble d'alimentation.
- Utiliser une longue pince pour tamponner le liquide sur les parties extérieures du boîtier. Porter des gants de protection!
- Enlever avec précaution les racks installés.

#### ➔ **Laisser complètement refroidir le système!**

- Utiliser une longue pince pour tamponner le liquide résiduel dans les chambres.
- Porter des gants résistant aux coupures et aux acides pour essuyer les chambres avec un chiffon sec.
- Utiliser une longue pince pour nettoyer les chambres avec un chiffon humide.

#### ➔ **Appeler le service après-vente! Ne pas rebrancher l'appareil sur le secteur.**

 	<b>⚠ AVERTISSEMENT</b>
	<p>Risque de brûlures graves, voire danger de mort, par électrocution.</p> <ul style="list-style-type: none"> <li>• Mettre l'appareil hors tension</li> <li>• Débrancher le câble d'alimentation et empêcher un redémarrage intempestif</li> </ul>

Toutes les pièces doivent être complètement sèches avant le contrôle du système par un technicien SAV! Un test de sécurité électrique et de fonctionnement est nécessaire avant l'utilisation du système.

### 7.3 Entretien des pièces en verre

Nettoyer les pièces en verre après chaque emploi pour prolonger leur durée de vie. On peut sortir les assemblages en verre et les nettoyer à la main avec de l'eau et un détergent du commerce (par ex. solution savonneuse non agressive) ou dans un bain à ultrasons. Effectuer un contrôle visuel de toutes les pièces en verre pour détecter d'éventuels défauts.

**Remarque**

- *Il est recommandé de nettoyer toutes les pièces en verre utilisées.*
- *Contrôler régulièrement les pièces en verre pour vérifier l'absence de dommages et utiliser seulement des pièces intactes, par ex. verrerie sans fissures.*

#### 7.3.1 Tubes échantillons

Ne pas refroidir les tubes échantillons avec de l'eau froide après la minéralisation. Le choc de température peut provoquer une tension et fissurer le verre.

S'assurer de placer les tubes échantillons correctement dans l'appareil de lavage de laboratoire (voir l'illustration). Ainsi, les tubes ne seront pas endommagés pendant le lavage.

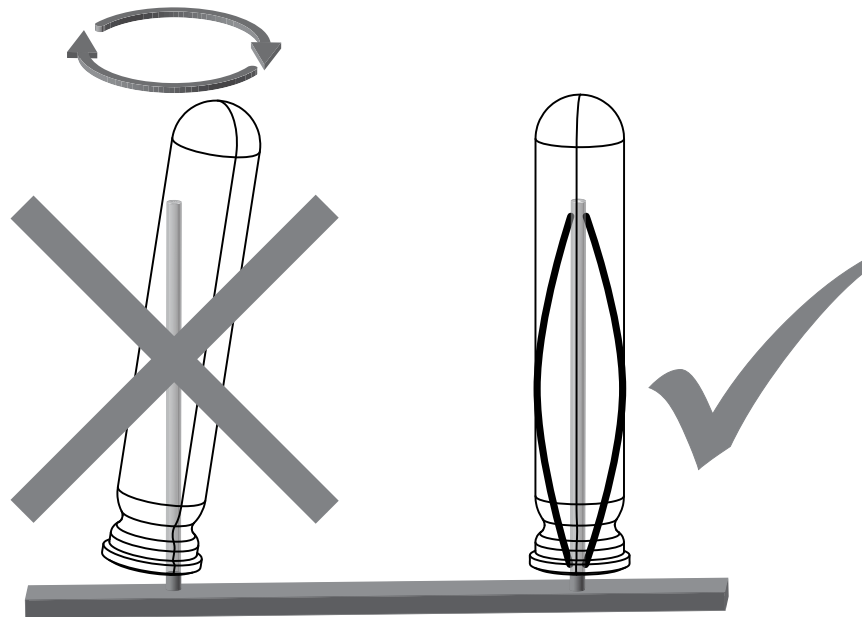

### 7.4 Système d'étanchéité

Nettoyer et examiner régulièrement les joints pour détecter d'éventuels dommages en observant les indications de la section 7.2. Les joints sont des éléments extensibles et doivent être remplacés s'ils présentent des dommages ou n'assurent plus une bonne étanchéité.

<b>REMARQUE</b>	
	<p>Risque d'endommagement de joint par des lubrifiants ou des objets tranchants.</p> <ul style="list-style-type: none"> <li>• Ne pas lubrifier les joints</li> <li>• Ne pas mettre les joints en contact avec des objets tranchants</li> <li>• Utiliser seulement de l'éthanol ou de l'eau savonneuse comme détergent</li> </ul>

Pour prolonger la durée de vie des joints, les rincer régulièrement avec de l'eau et chaque fois qu'il y a un risque de contamination (formation de mousse ou retard à l'ébullition). Sécher ensuite les joints propres avec un chiffon doux.

## 7.5 Racks

Pour prolonger la durée de vie des racks, les rincer abondamment à l'eau pour enlever les restes d'acide. Nettoyer ensuite les racks avec des produits de nettoyage non abrasifs (par ex. eau savonneuse).

### 7.5.1 Ressort de retenue du tube échantillon de 300 ml

Le rack pour tubes de 300 ml est pourvu de six unités de support. Chacune des unités comprend un ressort circulaire et une bague de retenue noire en matière synthétique munie d'ergots. Trois des six ergots sont équipés de petites brides — pour libérer le ressort, comprimer doucement la bague de retenue et la sortir du rack. Pour la mise en place, pousser simplement la bague et le ressort à l'intérieur.

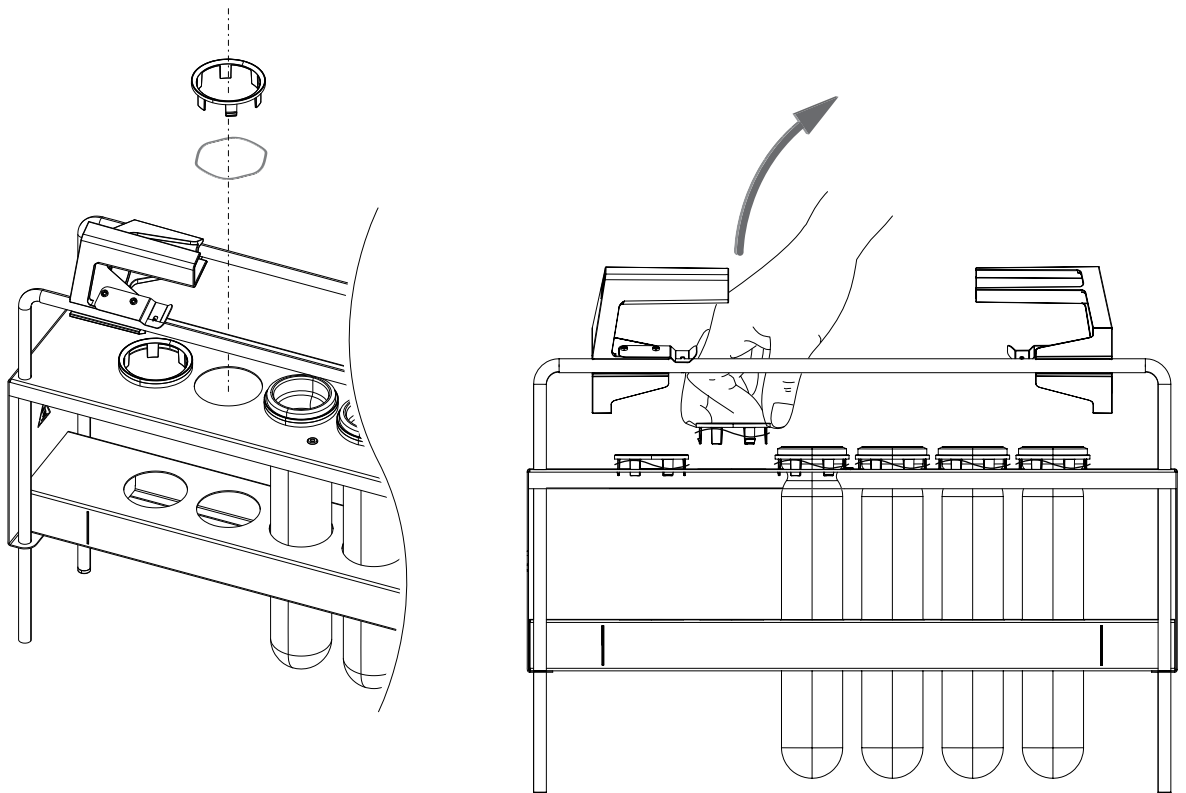

#### **Remarque**

- *Maintenir les ressorts propres pour éviter une corrosion.*
- *Vérifier régulièrement l'élasticité du ressort pour détecter toute marque d'usure. Les pièces en verre insérées ne doivent pas trop comprimer le ressort.*
- *Remplacer l'unité ressort circulaire et support (n° de commande 11055984) en cas de fuites entre le tube échantillon et le module d'aspiration.*

### 7.5.2 Ressort de retenue du tube échantillon de 500 ml

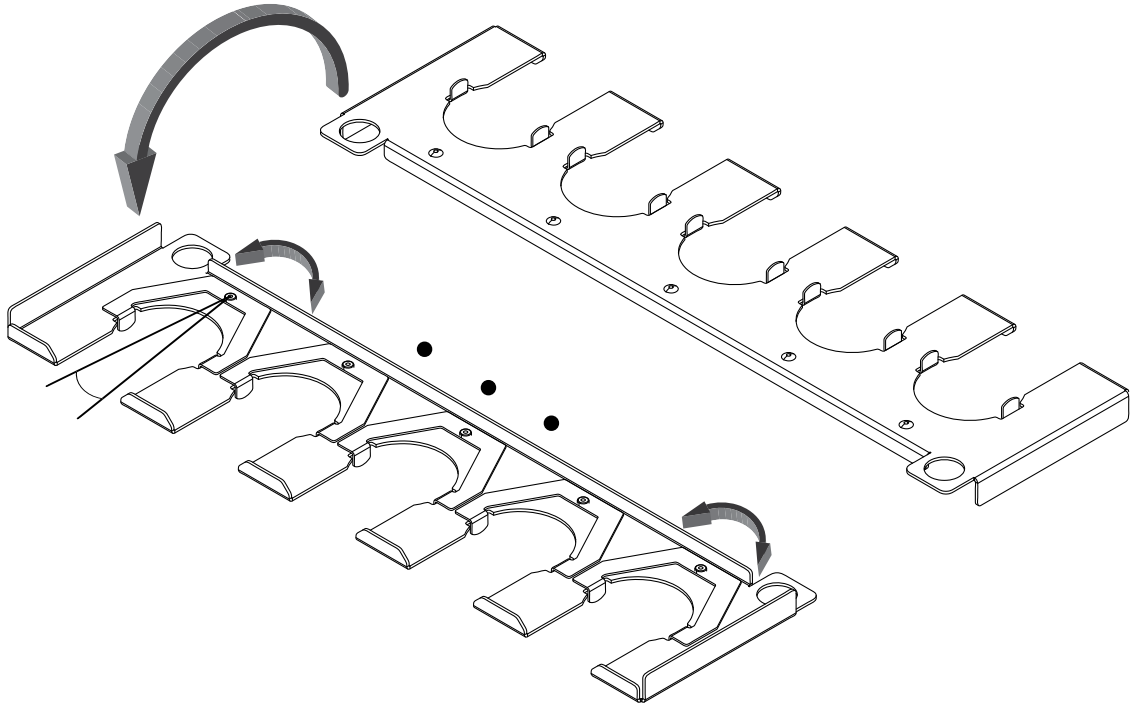

Le rack pour tubes de 500 ml est pourvu d'un support avec cinq ressorts de retenue pour les tubes échantillons. Chaque ressort plat doit pouvoir tourner un peu. Si le pivotement est impossible, remplacer le râtelier!

**Remarque**

- Pour éviter une corrosion, rincer le support de tube à l'eau après l'emploi.
- Le ranger dans un état propre et sec après l'emploi.

### 7.6 Couvre-affichage

Le couvre-affichage est pourvu d'un ruban adhésif double face. S'il est fortement contaminé ou endommagé, le remplacer.

## 8 Dépannage

Ce chapitre aide à remettre l'appareil en service en cas d'apparition d'un problème qui n'exige pas de formation technique spéciale. Il répertorie de possibles erreurs, leurs éventuelles causes et propose des solutions.

Le tableau de dépannage ci-dessous indique de possibles pannes et erreurs de l'appareil. L'opérateur peut éliminer certains de ces problèmes lui-même. A cet effet, des mesures correctives appropriées sont énumérées dans la colonne «Solution».

### 8.1 Dysfonctionnements et solutions

Numéros et messages d'info/d'erreur suivis de solutions		
Numéro d'info/d'erreur	Message	Mesure
1	Vous ne pouvez pas supprimer la méthode actuelle!	Ne pas essayer d'effacer la méthode actuelle!
4	Vous avez changé une méthode existante. Voulez-vous l'enregistrer?	Remplacer la méthode existante ou enregistrer les nouveaux paramètres sous un nouveau nom.
5	La liste des méthodes est pleine! Il faut supprimer des méthodes.	Supprimer des méthodes et en ajouter de nouvelles.
6	Chauffage terminé!	La phase de chauffage est terminée. Mettre les racks en position de refroidissement. Presser OK pour confirmer.
7	Minéralisation terminée!	Les phases de minéralisation et refroidissement sont terminées. Presser OK pour confirmer.
8	La température actuelle est plus haute que la température de préchauffage. Démarrer étape 1?	Choisir «Oui» pour démarrer avec une température plus haute. Choisir «Non» pour attendre que le système ait de nouveau atteint la température de préchauffage.
9	L'EEPROM des données appareil est défectueuse ou absente!	Contacteur le service après-vente Buchi.
10	L'EEPROM pour imprimer les données est défectueuse!	Contacteur le service après-vente Buchi.
11	Temperature sensor 1.	Contacteur le service après-vente Buchi.
12	Temperature sensor 2.	Contacteur le service après-vente Buchi.
15	Electronique trop chaud	Contacteur le service après-vente Buchi.
16	Alimentation électrique non conforme	S'assurer que la tension secteur concorde avec la tension indiquée sur la plaque de série. Si c'est le cas, contacter le service après-vente Buchi.
17	L'appareil est en mode démo.	Désactiver le mode démonstration dans le menu Paramètres.
18	Restart from Watchdog.	Pas de mesure corrective nécessaire!
19	Supprimer «XY»?	Une confirmation pour la suppression d'une méthode est nécessaire



Dysfonctionnements et solutions		
Dysfonctionnement	Cause possible	Solution
Le système ne chauffe pas	Pas de tension	Brancher la fiche électrique, vérifier l'état de la fiche, contrôler l'interrupteur d'alimentation
	L'interrupteur d'alimentation est en position arrêt	La LED de l'interrupteur doit être verte quand le système est sous tension
	Le fusible a réagi	Remplacer le fusible, voir la section 8.3
	Les éléments de chauffage sont défectueux	Contacteur le service après-vente de Buchi pour le remplacement des composants défectueux
Des fumées s'échappent du module d'aspiration ou d'une unité et s'engouffrent dans la hotte	Les résistances présentent une surchauffe, le disjoncteur thermique a réagi	Contacteur le service après-vente de Buchi pour la réparation des composants défectueux
	<ul style="list-style-type: none"> <li>Le Scrubber ou la trompe à eau n'est pas allumé ou ne fonctionne pas correctement</li> <li>Joints, verrerie ou tubes défectueux ou bouchés</li> </ul>	<ul style="list-style-type: none"> <li>Arrêter la minéralisation</li> <li>Contrôler et nettoyer toutes les pièces</li> <li>Consulter les manuels du Scrubber / de la trompe à eau pour savoir comment augmenter le débit d'aspiration</li> </ul>

L'élimination de dysfonctionnements ou d'erreurs plus complexes non répertoriés dans le tableau doit être assurée par un technicien Buchi formé qui a accès aux manuels de service officiels. Dans ce cas, contacter le service après-vente local de Buchi.

## 8.2 Diagnostiques

Le logiciel K-439 permet d'effectuer des tests de service (OQ), de visualiser des informations sur les actionneurs, les capteurs, les heures de fonctionnement et d'autres paramètres. Pour ouvrir le menu Diagnostiques, sélectionner Menu Principal > Diagnostiques. L'écran suivant s'affiche:

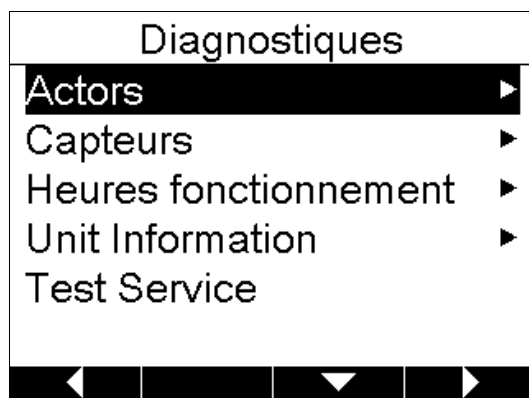

### 8.2.1 Actors

Ce sous-menu permet de visualiser la puissance de chauffage, la température ainsi que l'état du Scrubber B-414 et du rétroéclairage:

- Heaters: xx%           xx °C
- Scrubber: On/Off
- Backlight: On/Off

### 8.2.2 Capteurs

Ce sous-menu permet de vérifier le fonctionnement des capteurs suivants:

- Tension: xx VAC
- Temp. Triac: xx °C
- Temp. LCD: xx °C
- Temperature sensor 1: xx °C
- Temperature sensor 2: xx °C

### 8.2.3 Heures de fonctionnement

Ce sous-menu permet de visualiser les heures de fonctionnement des paramètres suivants:

- Sous tension: xx h
- Heures de chauff.: xx h
- Rangée Gauche: xx h
- Rangée Droite: xx h

### 8.2.4 Unit Information

Ce sous-menu présente des informations sur l'appareil:

- Version Firmware
- Test Date Print
- Version Print
- Max. Temperature Triac
- Max. Temperature LCD



### 8.2.5 Test Service

Le test service permet à l'utilisateur ou au technicien d'effectuer un test de fonctionnement, également nécessaire pour la qualification de fonctionnement (OQ).

### 8.3 Fusibles de l'appareil

Pour remplacer un fusible défectueux, procéder comme suit

- Eteindre le SpeedDigester et débrancher le câble d'alimentation.
- Pour accéder aux fusibles en verre au dos de l'appareil, utiliser un tournevis à lame plate.
  - ↳ Tourner la lame d'env. 5 tours dans le sens contraire des aiguilles d'une montre pour dégager le logement du fusible.
  - ↳ Sortir le logement avec le fusible.
- Remplacer le fusible défectueux (voir les caractéristiques techniques pour le type de fusible!)
- Rebrancher le SpeedDigester.

 	<b>⚠ AVERTISSEMENT</b>
<p>Risque de brûlures graves, voire danger de mort, par électrocution.</p> <ul style="list-style-type: none"> <li>• Mettre l'appareil hors tension</li> <li>• Débrancher le câble d'alimentation et empêcher un démarrage intempestif avant d'enlever le porte-fusible</li> <li>• Ne pas toucher le fusible ou le porte-fusible avec les mains humides</li> <li>• Remplacer le fusible défectueux par un fusible original de même type</li> </ul>	

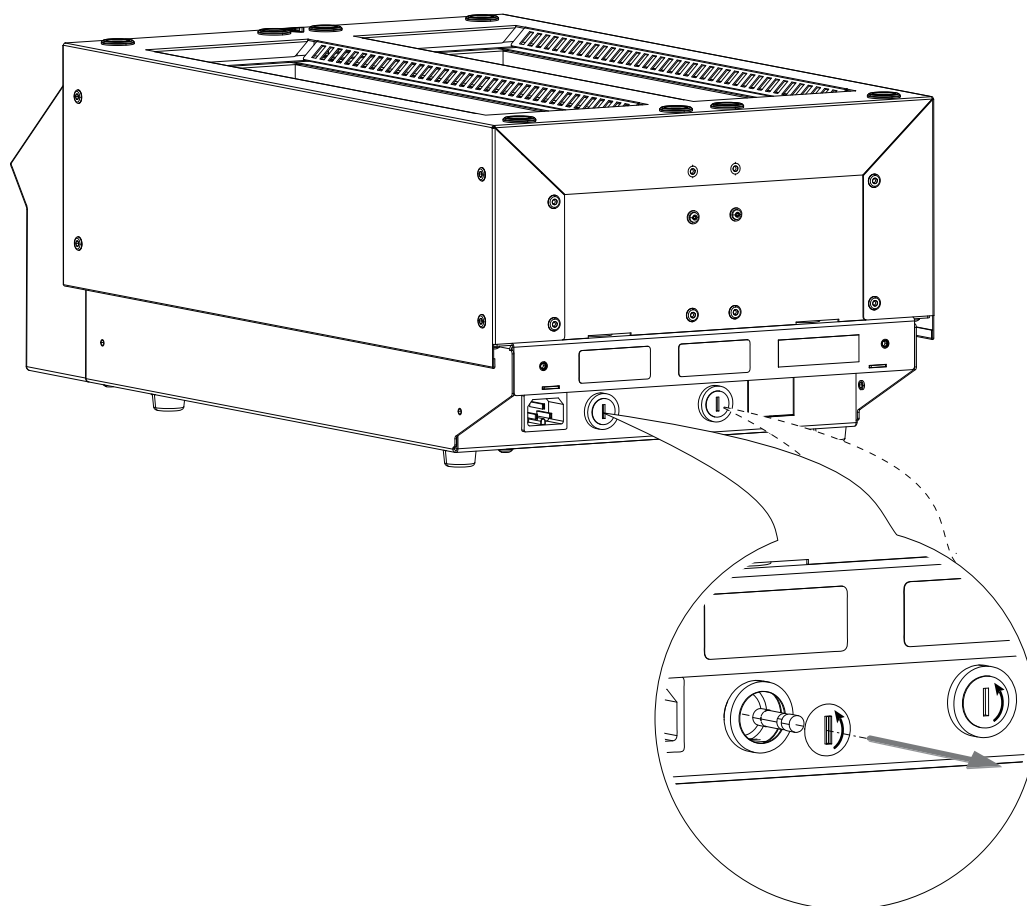

#### **Remarque**

Les fusibles peuvent griller à cause de pics de tension quand la charge du système est élevée. Si les fusibles grillent souvent, contacter le service clients!



## 9 Mise hors service, stockage, transport et recyclage

Ce chapitre explique comment mettre l'équipement hors service, l'emballer pour le stockage et le transporter. Il précise aussi les conditions de stockage et de transport.

### 9.1 Stockage et transport

*Eteindre l'appareil et débrancher le câble d'alimentation. Pour désassembler le SpeedDigester K-439, effectuer dans l'ordre inverse les opérations d'installation décrites dans la section 5.*

*Enlever toute trace de liquide et de poussière de l'appareil avant de l'emballer.*

	<p><b>AVERTISSEMENT</b></p> <p>Risque d'intoxication grave, voire danger de mort, par contact ou ingestion de substances nocives.</p> <ul style="list-style-type: none"> <li>• Porter des lunettes de protection</li> <li>• Porter des gants de protection</li> <li>• Porter une blouse de laboratoire</li> <li>• Nettoyer minutieusement l'appareil et tous les accessoires pour enlever de possibles substances dangereuses</li> <li>• Ne pas nettoyer les pièces poussiéreuses avec de l'air comprimé</li> <li>• Ranger l'instrument et ses accessoires dans l'emballage d'origine, au sec</li> </ul>
	<p><b>ATTENTION</b></p> <p>Risque de blessures légères à moyennement graves dû au poids de l'appareil avec les accessoires.</p> <ul style="list-style-type: none"> <li>• Demander à une deuxième personne d'aider à transporter l'appareil</li> <li>• Ne pas faire tomber l'appareil ou son coffret de transport</li> <li>• Placer l'appareil sur une surface stable, plate, sans vibrations</li> <li>• Protéger les membres du corps pour éviter des risques d'écrasement</li> </ul>

## 9.2 Elimination

Pour aider les utilisateurs à éliminer l'appareil d'une manière écologique, une liste de matériaux est donnée au chapitre 3.3. Elle permet d'assurer une bonne séparation et un bon recyclage des composants lors de l'élimination de l'équipement.

Pour éliminer des liquides et consommables comme les catalyseurs ou les acides, voir les fiches complémentaires sur ces produits chimiques!

Observer les législations régionales et locales en vigueur pour l'élimination des composants.  
Contacter les autorités locales pour obtenir de l'aide!

### **Remarque**

*En cas de renvoi de l'appareil au fabricant pour une réparation, merci de copier et de remplir le formulaire de déclaration de sécurité à la page suivante et de le joindre à l'appareil.*

# Health and Safety Clearance

## Declaration concerning safety, potential hazards and safe disposal of waste.

For the safety and health of our staff, laws and regulations regarding the handling of dangerous goods, occupational health and safety regulations, safety at work laws and regulations regarding safe disposal of waste (e.g. chemical waste, chemical residues or solvents) require that this form must be completed, signed and enclosed to every return shipment of equipment or defective parts.

**Instruments or parts will not be accepted if this declaration is not present.**

### Equipment

Model:

Part/Instrument no.:

### 1.A Declaration for non dangerous goods

We assure that the returned equipment:

- is unused and new.
- has not been exposed to toxic, corrosive, biologically active, explosive, radioactive or other dangerous matters. No hazard emanates from the device!
- is free of contamination (e.g. that chemicals, solvents or residues of pumped media have been drained prior to shipment). No hazard emanates from the device!



### 1.B Declaration for dangerous goods

Exhaustive list of dangerous substances the equipment has been exposed to:

Chemical, substance	Danger classification

We assure that:

- all hazardous substances (e.g. toxic, corrosive, biologically active, explosive, radioactive etc.) which have been processed or been in contact with the equipment are listed above.
- the equipment has been cleaned, decontaminated and is free of transmissible agents such as hazardous fungi, bacteria, viruses etc. If sterilization is applicable, all in- and outlets of the equipment have been properly sealed the process.

### 2. Final Declaration

We hereby declare that:

- we know all about the substances which have been in contact with the equipment and all questions have been answered correctly.
- we have taken all measures to prevent potential risks that might emanate from the delivered equipment.
- this document will be attached clearly visible and securely to the outside of the transport box.

Company name or stamp: \_\_\_\_\_

Place, date: \_\_\_\_\_

Name (print), job title (print): \_\_\_\_\_

Signature: \_\_\_\_\_

## 10 Pièces de rechange

Ce chapitre répertorie les pièces de rechange, accessoires et options de même que les informations de commande. Pour bénéficier de la garantie et des meilleures conditions de performance et de fiabilité du système et de ses composants, commander uniquement les pièces de rechange et consommables de Buchi. Toutes modifications opérées sur des pièces de rechange doivent faire l'objet d'un accord écrit préalable du fabricant.

Toujours indiquer le modèle, le numéro de série et les références lors de la commande de pièces de rechange!

### 10.1 Pièces de rechange, consommables et accessoires optionnels



Pièces de rechange	
Description	N° de cde
Câble d'alimentation, type CH	10021
Câble d'alimentation, type DE	10029
Câble d'alimentation, type GB	17833
Câble d'alimentation, type US	33756
Câble d'alimentation, type AU	17834
Mode d'emploi, anglais	11593351
Mode d'emploi, allemand	11593352
Mode d'emploi, français	11593353
Mode d'emploi, italien	11593354
Mode d'emploi, espagnol	11593355
Connecteur pour module d'aspiration (2 p.)	11055367
2 joints EPDM 12,5 * 8	11055897
Joints toriques FKM 11 * 2	11055910
Bouchon caoutchouc	11056016
Tuyau EPDM, 1,5 m, 8 mm	11056005
Connecteur pour socle de rack	11055359
Support magnétique	11056231

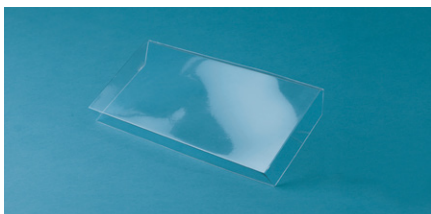
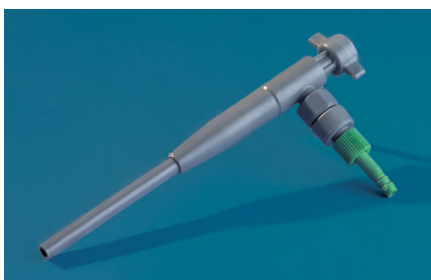

### Pièces disponibles en option

Description	N° de cde
Scrubber B-414 avec condenseur, 230 V	037882
Scrubber B-414 avec condenseur, 120 V	037883
Scrubber B-414 avec condenseur, 100 V	037884
Câble de raccordement du Scrubber	014738

Bouteille de condensat de 4 l pour Scrubber B-414	048668
--	--------

Trompe à eau	02913
--------------	-------

Couvre-affichage	11055329
------------------	----------

Jeu IQ/OQ, complet	11056167
--------------------	----------

Jeu IQ/OQ, seulement les documents	11056279
------------------------------------	----------

Adaptateur de capteur OQ	11055144
--------------------------	----------

Connecteur de test OQ pour interface Scrubber	11055898
--	----------

Contrôle OQ répété	11056253
--------------------	----------

Couvercle de préchauffage	11055842
---------------------------	----------



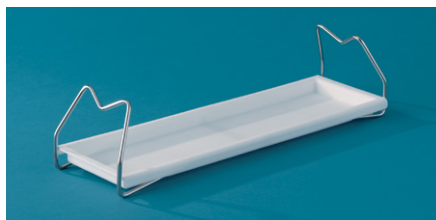

### Pièces disponibles en option

Description	N° de cde
Support avec bassin collecteur	11055216
Tige de minéralisation (jeu de 10)	043087

### Consommables

Description	N° de cde
Pastilles Kjeldahl (exemptes de Hg/Se), 250 p.	028765

# 11 Déclarations et exigences

## 11.1 Exigences FCC (Etats-Unis et Canada)

English:

This equipment has been tested and found to comply with the limits for a Class A digital device, pursuant to both Part 15 of the FCC Rules and the radio interference regulations of the Canadian Department of Communications. These limits are designed to provide reasonable protection against harmful interference when the equipment is operated in a commercial environment.

This equipment generates, uses and can radiate radio frequency energy and, if not installed and used in accordance with the instruction manual, may cause harmful interference to radio communications. Operation of this equipment in a residential area is likely to cause harmful interference in which case the user will be required to correct the interference at his own expense.

Français:

Cet appareil a été testé et s'est avéré conforme aux limites prévues pour les appareils numériques de classe A et à la partie 15 des réglementations FCC ainsi qu'à la réglementation des interférences radio du Canadian Department of Communications. Ces limites sont destinées à fournir une protection adéquate contre les interférences néfastes lorsque l'appareil est utilisé dans un environnement commercial.

Cet appareil génère, utilise et peut irradier une énergie à fréquence radioélectrique, il est en outre susceptible d'engendrer des interférences avec les communications radio, s'il n'est pas installé et utilisé conformément aux instructions du mode d'emploi. L'utilisation de cet appareil dans les zones résidentielles peut causer des interférences néfastes, auquel cas l'exploitant sera amené à prendre les dispositions utiles pour palier aux interférences à ses propres frais.



Distributors

## Quality in your hands

### Filiales BUCHI :

**BÜCHI Labortechnik AG**  
CH – 9230 Flawil 1  
T +41 71 394 63 63  
F +41 71 394 65 65  
buchi@buchi.com  
www.buchi.com

**BUCHI Italia s.r.l.**  
IT – 20010 Cornaredo (MI)  
T +39 02 824 50 11  
F +39 02 57 51 28 55  
italia@buchi.com  
www.buchi.it

**BUCHI Russia/CIS**  
United Machinery AG  
RU – 127787 Moscow  
T +7 495 36 36 495  
F +7 495 981 05 20  
russia@buchi.com  
www.buchi.ru

**Nihon BUCHI K.K.**  
JP – Tokyo 110-0008  
T +81 3 3821 4777  
F +81 3 3821 4555  
nihon@buchi.com  
www.nihon-buchi.jp

**BUCHI Korea Inc**  
KR – Seoul 153-782  
T +82 2 6718 7500  
F +82 2 6718 7599  
korea@buchi.com  
www.buchi.kr

**BÜCHI Labortechnik GmbH**  
DE – 45127 Essen  
FreeCall 0800 414 0 414  
T +49 201 747 490  
F +49 201 747 492 0  
deutschland@buchi.com  
www.buechigmbh.de

**BÜCHI Labortechnik GmbH**  
Branch Office Benelux  
NL – 3342 GT  
Hendrik-Ido-Ambacht  
T +31 78 684 94 29  
F +31 78 684 94 30  
benelux@buchi.com  
www.buchi.be

**BUCHI China**  
CN – 200052 Shanghai  
T +86 21 6280 3366  
F +86 21 5230 8821  
china@buchi.com  
www.buchi.com.cn

**BUCHI India Private Ltd.**  
IN – Mumbai 400 055  
T +91 22 667 75400  
F +91 22 667 18986  
india@buchi.com  
www.buchi.in

**BUCHI Corporation**  
US – New Castle,  
Delaware 19720  
Toll Free: +1 877 692 8244  
T +1 302 652 3000  
F +1 302 652 8777  
us-sales@buchi.com  
www.mybuchi.com

**BUCHI Sarl**  
FR – 94656 Rungis Cedex  
T +33 1 56 70 62 50  
F +33 1 46 86 00 31  
france@buchi.com  
www.buchi.fr

**BUCHI UK Ltd.**  
GB – Oldham OL9 9QL  
T +44 161 633 1000  
F +44 161 633 1007  
uk@buchi.com  
www.buchi.co.uk

**BUCHI (Thailand) Ltd.**  
TH – Bangkok 10600  
T +66 2 862 08 51  
F +66 2 862 08 54  
thailand@buchi.com  
www.buchi.co.th

**PT. BUCHI Indonesia**  
ID – Tangerang 15321  
T +62 21 537 62 16  
F +62 21 537 62 17  
indonesia@buchi.com  
www.buchi.co.id

**BUCHI Brasil Ltda.**  
BR – Valinhos SP 13271-570  
T +55 19 3849 1201  
F +41 71 394 65 65  
latinoamerica@buchi.com  
www.buchi.com

### Centres de support BUCHI :

**South East Asia**  
**BUCHI (Thailand) Ltd.**  
TH-Bangkok 10600  
T +66 2 862 08 51  
F +66 2 862 08 54  
bacc@buchi.com  
www.buchi.com

**Latin America**  
**BUCHI Latinoamérica Ltda.**  
BR – Valinhos SP 13271-570  
T +55 19 3849 1201  
F +41 71 394 65 65  
latinoamerica@buchi.com  
www.buchi.com

**Middle East**  
**BUCHI Labortechnik AG**  
UAE – Dubai  
T +971 4 313 2860  
F +971 4 313 2861  
middleeast@buchi.com  
www.buchi.com

**BÜCHI NIR-Online**  
DE – 69190 Walldorf  
T +49 6227 73 26 60  
F +49 6227 73 26 70  
nir-online@buchi.com  
www.nir-online.de

Nous sommes représentés par plus de 100 distributeurs dans le monde.  
Pour trouver votre revendeur le plus proche, rendez-vous sur : [www.buchi.com](http://www.buchi.com)