

Machines Clippeuses.  
Manuelles pneumatiques

Grapadoras.  
Manuales neumáticas

Fiche technique  
Ficha técnica

# ComiPak

ENGINEERING



**358PL**  
**408PL**  
**508PL**  
**608PL**  
**355/357DP**  
**405/407DP**

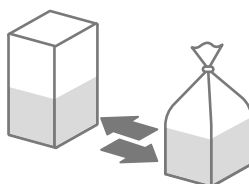

Elles appliquent la fermeture fraîcheur en plastique « clipband » ou le scellage de garantie en aluminium sur des emballages alimentaires déjà remplis. Le sachet est inséré manuellement par l'opérateur à l'intérieur du passage de la machine. Démarrage cycle avec micro pneumatique.

Aplican el cierre protector de plástico que mantiene el frescor "clipband" o el sello de garantía de aluminio a envases alimentarios ya llenos. El saquito es introducido manualmente por el operador dentro del pasaje de la máquina. Inicio de ciclo con micro neumático.







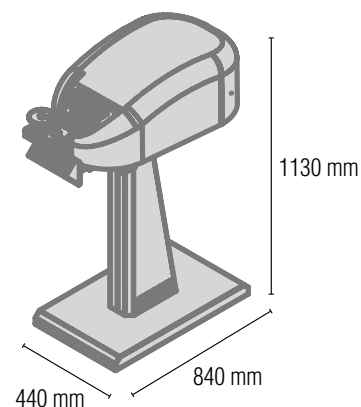

[comipak.com](http://comipak.com)

## Modèles et données techniques

## Modelos y datos técnicos



	358PL	408PL	508PL	608PL	355/357DP	405/407DP
Type de fermeture Tipo de sello	 Clipband en plastique Clipband de plástico	 Clipband en plastique Clipband de plástico	 Clipband en plastique Clipband de plástico	 Clipband en plastique Clipband de plástico	 Sceau en aluminium Sello de aluminio	 Sceau en aluminium Sello de aluminio
Longueur sceau mm Longitud del sello mm	35	40	50	60	35	40
Alimentation Alimentación	Pneumatique Neumàtica	Pneumatique Neumàtica	Pneumatique Neumàtica	Pneumatique Neumàtica	Pneumatique Neumàtica	Pneumatique Neumàtica
Pression air Presión del aire	7 BAR	7 BAR	7 BAR	7 BAR	7 BAR	7 BAR
Consommation air Consumo de aire	2,1 Lt/cycle 2,1 Litros/ciclo	2,1 Lt/cycle 2,1 Litros/ciclo	2,1 Lt/cycle 2,1 Litros/ciclo	2,1 Lt/cycle 2,1 Litros/ciclo	2,1 Lt/cycle 2,1 Litros/ciclo	2,1 Lt/cycle 2,1 Litros/ciclo
Max diamètre fermeture mm Màx. diàmètre del cierre mm	10	15	20	25	10	15
Capacité mécanique/minute Capacidad mecànica/minuto	40	40	40	40	40	40
Capacité de production/minute Capacidad de producciòn/minuto	20-30	20-30	20-30	20-30	20-30	20-30
Poids net/brut Kg Peso neto/bruto Kg	45/55	45/55	45/55	45/55	45/55	45/55
Dimensions emballage mm Dimensiones embalaje mm	950x680x650	950x680x650	950x680x650	950x680x650	950x680x650	950x680x650
Dateur Fechador	Optional	Optional	Optional	Optional	De série De serie	De série De serie

Mise à jour fiche: Juillet 2019. Tarjeta electrónica actualizada en Julio 2019.

### Optional

Dateur à incision, Dateur à l'encre, Pédale  
Fechador para incisión, Fechador de tinta, Pedal

La consommation réduite d'énergie contribue à le respect de l'environnement.  
Un uso más reducido de las energías garantiza el respeto del medio ambiente.

