

Séries LS et MS – Purgeurs à flotteur fermé et évent thermostatique, pour débit important

En acier pour installation horizontale, avec évent thermostatique
Pressions jusqu'à 31 bar...Débits jusqu'à 127 000 kg/h

Purgeurs et Équipements de traçage vapeur

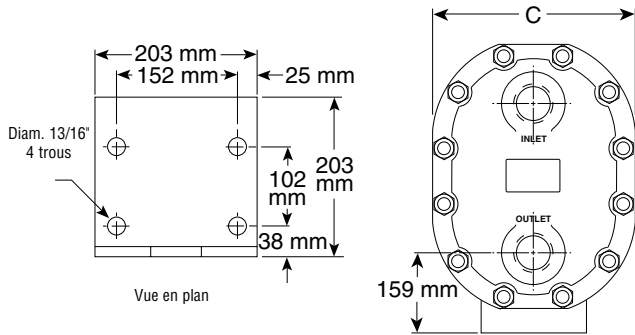

Support de montage au sol pour LS et MS

Tableau ST-142-1. Séries LS et MS – Purgeurs à entrée et sortie latérales

Modèle	LS & MS		
Diamètre de raccordement	50	65	80
« B » Hauteur	508		
« C » Largeur (non représentée)	387		
« D » Fond à axe de sortie	106		
« H » Encombrement (modèle taraudé et à souder)	508		
« HH » Encombrement (bride PN40*)	553	557	563
« M » Entraxe entrée/sortie	287		
« S » Largeur de l'indicateur de niveau	95,2		
« T » Hauteur de l'indicateur de niveau	305		
Masse en kg (modèle taraudé et à souder)	131,5		
Masse en kg (modèle à brides PN40*)	137,5	140,5	143,5

Dimensions en mm

* Autres dimensions de brides, caractéristiques et cotes entre faces disponibles sur demande.

Tous les modèles portent la marque CE conformément à la Directive 2014/68/UE.

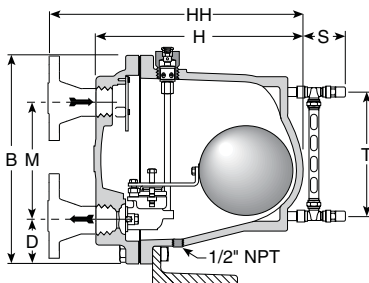

Série LS, représentation du F & T

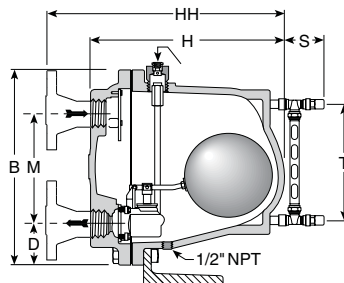

Série MM, version CC

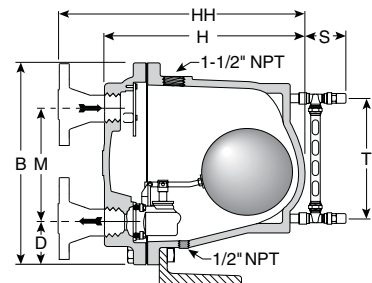

Série MS, version LD

Description

De construction simple et robuste, les purgeurs à flotteur fermé en acier moulé des séries LS et MS à haut débit vous font bénéficier d'une longue durée de vie sans problème. Tous les flotteurs, mécanisme, clapet et siège sont en acier inoxydable.

L'évent thermostatique intégré est constitué d'un soufflet en bronze phosphoreux, à pression équilibrée, logé dans une cage en acier inoxydable. Il est conçu spécialement pour des applications industrielles exigeant un service hautement efficace sans interruption. L'évent à pression équilibrée répond à la courbe température-pression de la vapeur, à toute pression de la plage 0 à 17 bar. Par conséquent, jusqu'à 17 bar, l'air est évacué à une température légèrement inférieure à celle de la vapeur.

Conditions maximales d'utilisation

Pression maximale admissible (pression de calcul)† :

Modèle LS : 31 bar à 338°C
Modèle MS : 31 bar à 338°C

Pression maximale de service :

Modèle 30-LS : 2 bar en vapeur saturée
Modèle 100-LS : 7 bar en vapeur saturée
Modèle 150-LS : 10 bar en vapeur saturée
Modèle 250-LS : 17 bar en vapeur saturée
Modèle 250-MS : 17 bar en vapeur saturée
Modèle 450-LS : 31 bar en vapeur saturée
Modèle 450-MS : 31 bar en vapeur saturée

Contre-pression maximale : 99% de la pression d'entrée

Température maximale de service : 217°C

Remarque : Pour des pressions supérieures à 17 bar, l'évent thermostatique doit être retiré et la version CC ou LD doit être utilisée.

† Peut varier en fonction du type de brides.

Connexions

- Taraudé BSPT et NPT
- À souder SW
- À brides DIN ou ANSI (soudées)

Matériaux

Corps et chapeau : Acier ASTM A216 WCB
Pièces internes : Acier inoxydable type 304
Clapet(s) et siège(s) : Acier inoxydable
Bouchon de purge : Acier au carbone
Évent thermostatique : Acier inoxydable et bronze avec soufflet en bronze phosphoreux, logé dans une cage en acier inoxydable

Options

- Casse-vide intégré pour 10 bar maximum. Ajouter le suffixe VB au numéro de modèle.
- Pas d'évent thermostatique intégré pour la purge de liquides. Ajouter le suffixe LD au numéro de modèle.
- Orifice intégré d'échappement de la vapeur de revaporisation, pour la purge par siphon. Ajouter le suffixe CC au numéro de modèle.
- Indicateur de niveau en verre armé 17 bar à 218°C
- Les séries LS et MS sont disponibles avec support de montage au sol. Consulter l'usine.

Spécifications

Purgeur à flotteur fermé et évent thermostatique, type ... en acier moulé. Contre-pression maximale admissible = 99% de la pression d'entrée.

Toutes les dimensions et tous les poids indiqués sont approximatifs. Pour les dimensions exactes, reportez-vous au plan certifié. Dessin et matériaux peuvent faire l'objet de modifications sans préavis.

Armstrong International SA • Belgique • Tél: +32 (0)4 240 90 90 • Fax: +32 (0)4 240 40 33 • info@armstronginternational.eu
Armstrong Service France S.A.S • France • Tél: +33 (0)2 35 53 68 35 • Fax: +32 (0)2 35 53 68 36 • info.fr@armstronginternational.eu
www.armstronginternational.eu

Séries LS et MS – Purgeurs à flotteur fermé et évent thermostatique, pour débit important

En acier pour installation horizontale, avec évent thermostatique
Pressions jusqu'à 31 bar...Débits jusqu'à 127 000 kg/h

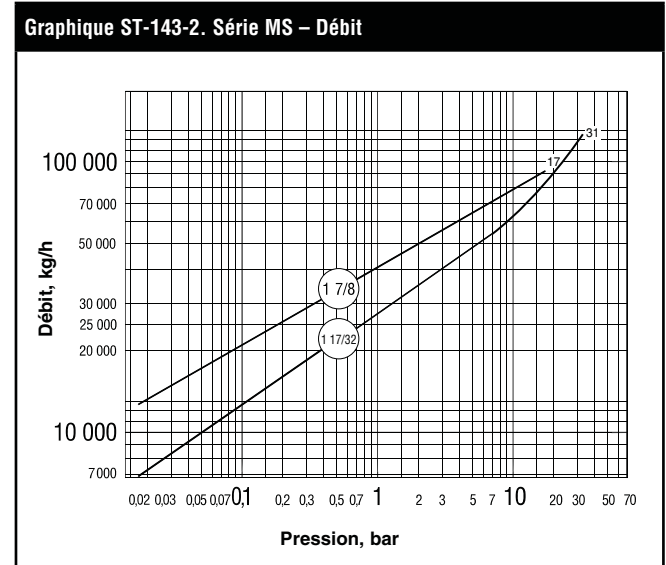
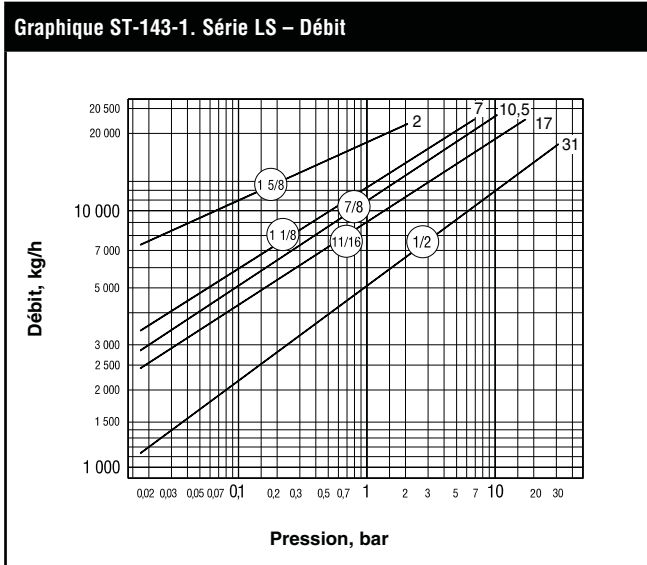

Purgeurs et Equipements de traçage vapeur

Configurations particulières

Contrôleur de condensat avec évacuation de vapeur de revaporisation pour la purge par siphon et/ou le fonctionnement en cascade. La configuration avec contrôleur de condensat (CC) a été spécialement développée pour répondre aux besoins des applications à haut débit, où le condensat doit remonter du point bas jusqu'au purgeur. Dans de telles conditions (généralement appelée purge par siphon), la diminution de pression qui apparaît quand le condensat remonte provoque une revaporisation partielle. Les purgeurs conventionnels, incapables de différencier vapeur vive et vapeur de revaporisation, se ferment à l'arrivée de vapeur et entravent la purge.

Les contrôleurs de condensat (CC) des séries LS et MS sont équipés d'un orifice réduit fixe, situé à proximité du sommet du corps ; cet orifice évacue la vapeur de revaporisation et tout l'air présent. Cela permet au purgeur d'évacuer convenablement le condensat.

Purgeur de liquide avec évent auxiliaire pour la purge à débit très élevé des liquides d'un gaz sous pression. La configuration des purgeurs d'eau (LD) a été développée pour les besoins de purge à grand débit d'eau et autres liquides présents dans l'air ou autres gaz sous pression. Pour éviter le désamorçage par l'air ou les gaz, la connexion d'accès au sommet du corps sert de raccordement pour un évent auxiliaire vers l'équipement purgé. Pour les données de débit, reportez-vous aux pages LD-381 et LD-404 ou consultez un représentant Armstrong.

Notes relatives à l'installation

Dans des conditions où le débit peut approcher la capacité maximale du purgeur, il est recommandé d'augmenter le diamètre de la ligne de retour condensat d'un DN par rapport au diamètre de sortie du purgeur.

Lorsque les unités des séries LS et MS sont utilisées dans des conditions sévères ou à des pressions supérieures à 2 bar, il est conseillé de les fixer sur un support afin de minimiser les contraintes dans la canalisation.

Les unités des séries LS et MS à haut débit DOIVENT ÊTRE RÉCHAUFFÉES progressivement dans un ordre approprié. La vitesse de réchauffement ne doit pas dépasser 55°C/8 minutes.

Consultez votre représentant Armstrong.

Casse-vide – 3/8" et 1/2" NPT

La présence d'un certain vide provoque fréquemment la rétention de condensat en amont des purgeurs. Pour casser ce vide, de l'air doit être introduit dans le système au moyen d'un casse-vidé.

Cet accessoire associé à des appareils de protection contre le gel est recommandé, car il offre une protection contre le gel et les coups de bélier aux appareils pourvus de vanne de régulation.

Comment commander ?

Pression	Modèle	Raccord Taille	Options
100	LS	10	VB
30 = 2 bar 100 = 7 bar 150 = 10,5 bar 250 = 17 bar 450 = 31 bar	LS	8 = DN50 10 = DN65	VB = Casse-vidé LD = Purgeur de liquide CC = Contrôleur de condensat G/G = Indicateur de niveau
250 = 17 bar 450 = 31 bar	MS	12 = DN80	

Tableau ST-143-3. Casse-vidé (dimensions en mm)

Taille	1/2" NPT	3/8" NPT
« B » Diamètre de canalisation	3/8"	1/4"
« H » Hauteur	30	28
« D » Largeur	22 Hex	17 Hex

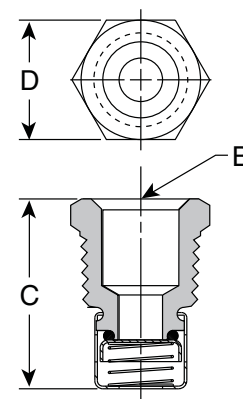

Toutes les dimensions et tous les poids indiqués sont approximatifs. Pour les dimensions exactes, reportez-vous au plan certifié. Dessin et matériaux peuvent faire l'objet de modifications sans préavis.