

MOVING YOU FURTHER

# HX300 L

Avec moteur conforme à la norme Tier 4 finale / Stage IV



\* La photo peut représenter du matériel en option.

**Puissance nette**

SAE J1349 / 230 ch (171 kW) à 1950 tr/min

**Puissance nominale**

SAE J1995 / 242 ch (180 kW) à 1950 tr/min

**Vitesse de déplacement**

5,8 km/h (3,6 mph) / 3,2 km/h (2,0 mph)

**Poids en charge**

30200 kg / 66,580 lb



# LA RÉFÉRENCE DU SECTEUR

Les pelles de la série HX sont le fruit de l'esprit d'initiative, de la créativité et du fort dynamisme de Hyundai Heavy Industries. Les ingénieurs de Hyundai Heavy Industries, les plus compétents du secteur, ont travaillé sans relâche pour vous offrir un produit d'excellence. Les machines de la nouvelle série HX répondent aux besoins des clients du secteur qui ont été identifiés grâce à un suivi approfondi. Leur efficacité en termes de rendement énergétique et de performances a été démontrée par des essais sur le terrain et par un contrôle qualité rigoureux.





HYUNDAI

HX 300L

HYUNDAI

\* La photo peut représenter du matériel en option

# LA RÉFÉRENCE DU SECTEUR

La série HX va au-delà de toutes les attentes des clients !  
Positionnez-vous en leader du marché avec la série HX d'HHI.



## CAPACITÉ DE TRAVAIL OPTIMALE, RENTABILITÉ MAXIMALE

- Indicateur ECO
- IPC (Contrôle intelligent de la puissance)
- Nouveau système de régulation de puissance
- Embayage de ventilateur visqueux électronique
- Commande de débit de l'accessoire (en option)
- Nouveau système de refroidissement avec circulation d'air améliorée
- Entrée d'air plus large avec grille de protection
- Pédale de marche en ligne droite (en option)
- Amélioration du temps de cycle
- Commande de flottement de la flèche (en option)



## PLUS FIABLE, PLUS DE LONGÉVITÉ

- Module de refroidissement durable
- Axe, bague et cale en polymère renforcés
- Durabilité accrue des accessoires et des structures supérieure et inférieure
- Plaque de recouvrement résistante à l'usure
- Flexibles (haute pression) de qualité supérieure



## SYSTÈME D'INFORMATION

- Combiné d'instruments intelligent et large
- Commande haptique
- Wi-Fi Direct pour smartphones (Miracast)
- Commande centralisée
- Circuit hydraulique auxiliaire proportionnel
- Nouveau système audio
- Nouveau système de climatisation



# HX300L



## LE CONFORT MODERNE, UNE SOLUTION SIMPLE ET SÛRE

- Système de caméras avec vision panoramique à 360° (AAVM) (en option)
- Accès facile au réservoir d'alimentation DEF/AdBlue®
- Hi-Mate (Système de gestion à distance)
- Suspension de la cabine
- Immobilisation forcée de la tourelle (en option)



\* La photo peut représenter du matériel en option.



\* La photo peut représenter du matériel en option.

### Amélioration du temps de cycle

La série HX permet d'améliorer la productivité sur les chantiers en offrant un fonctionnement plus rapide : le chargement et le nivellement des chariots prennent respectivement jusqu'à 5 % et 4 % moins de temps qu'avec la série 9.

### Commande de flottement de la flèche (en option)

Afin de réaliser efficacement des travaux de nivellement en déplaçant le bras vers l'intérieur ou vers l'extérieur avec la flèche immobilisée, les équipements de la série HX disposent d'une commande de flottement de la flèche permettant de garantir un fonctionnement stable de la machine, même en cas de travaux lourds.

# CAPACITÉ DE TRAVAIL OPTIMALE, RENTABILITÉ MAXIMALE

## Un circuit d'alimentation en carburant plus efficace qui offre des performances remarquables

Les machines de la série HX sont équipées d'un moteur haute performance respectueux de l'environnement qui offre un excellent rendement énergétique et une puissance élevée. Leur performance opérationnelle hors du commun, garantie au moyen d'essais rigoureux sur différents chantiers, répondra à toutes les attentes des clients.



### Indicateur ECO

L'indicateur ECO permet une exploitation plus économique des machines. Le niveau et la couleur de l'indicateur affichent le couple moteur et le niveau de rendement énergétique. Les informations relatives à la consommation de carburant, comme le taux moyen et la quantité totale de carburant consommé, sont également affichées. Il est également possible de contrôler la consommation de carburant horaire et quotidienne dans le menu détaillé.



### Commande de débit de l'accessoire (en option)

La série HX améliore le débit de la pompe par un contrôle distinct des deux pompes. Les accessoires de l'engin sont optimisés afin de déterminer le débit de pompe approprié pour chacun d'entre eux (dix types différents de marteaux et de broyeurs) et procéder ainsi à diverses opérations adaptées aux environnements de travail.



### Contrôle intelligent de la puissance (IPC, Intelligent Power Control)

Le système IPC permet de contrôler la commande de la puissance en fonction de l'environnement de travail. Il peut être activé et désactivé à l'écran. En mode Excavation, le débit de la pompe peut être facilement contrôlé à l'aide d'un levier, permettant ainsi de réduire la consommation de carburant.



### Nouveau système de refroidissement avec circulation d'air améliorée

Le module de refroidissement à trois étages améliore l'entrée d'air et peut être facilement nettoyé. Grâce à une meilleure dissipation de la chaleur, les machines de la série HX bénéficient donc d'excellentes performances de refroidissement.

### Nouveau système de régulation de puissance

La série HX limite les signaux de commande d'entrée et de sortie afin d'améliorer le rendement énergétique. Son mode Puissance à trois niveaux assure des performances optimales quel que soit l'environnement de travail.

- \* Mode P (Puissance) : maximise la vitesse et la puissance de l'équipement pour les travaux lourds.
- \* Mode Standard (S) : optimise les performances et le rendement énergétique de l'équipement pour les travaux standard.
- \* Mode Économie (E) : améliore le système de commande pour les travaux légers.

### Embrayage de ventilateur visqueux électronique

L'embrayage de ventilateur électronique limite la consommation de carburant. Il réduit également les bruits lors de l'utilisation de l'équipement en contrôlant le régime moteur de manière précise en fonction de la température de l'huile hydraulique et du liquide de refroidissement du véhicule. Il est également possible de réduire la durée d'échauffement de l'huile hydraulique.

### Entrée d'air plus large avec grille de protection

Les bouches de ventilation élargies du couvercle latéral et de la fine grille de l'admission d'air empêchent la pénétration de matériaux étrangers et améliorent ainsi davantage la durabilité de l'équipement.

### Pédale de marche en ligne droite (en option)

S'ils doivent parcourir de longues distances ou utiliser un accessoire tout en déplaçant la machine, les clients peuvent disposer en option d'une pédale de marche en ligne droite et travailler ainsi avec un confort optimal.

# PLUS FIABLE, PLUS DE LONGÉVITÉ

## Robustesse et sécurité grâce au nouveau design extérieur

La vraie valeur de la série HX réside dans sa longévité. Grâce à la structure robuste des châssis inférieur et supérieur capable de supporter des chocs externes et des travaux lourds, et aux accessoires dont les capacités ont été évaluées à l'aide d'essais rigoureux, les machines de la série HX sont idéales dans des environnements de travail difficiles et amélioreront la productivité.



### Module de refroidissement longévité

Les machines de la série HX disposent d'un module de refroidissement longévité qui a réussi avec brio des essais rigoureux, démontrant ainsi tout leur potentiel de productivité dans les environnements difficiles.



### Longévité accrue des accessoires et des structures supérieure et inférieure

Comme le démontrent les nombreux essais effectués sur route et en simulation virtuelle, les structures supérieure et inférieure, et les accessoires des machines de la série HX offrent une longévité supérieure à la norme exigée sur les chantiers. Le godet est désormais plus résistant à l'usure grâce à l'utilisation d'un nouveau matériau.

### Axe, bague et cale en polymère renforcés

Avec la série HX, le mouvement des pièces de raccordement entre l'équipement et les accessoires est davantage facilité. Les axes, bagues et cales en polymère longue durée et résistants à l'usure réduisent l'écart avec les accessoires, permettant ainsi d'atteindre des performances supérieures sans sacrifier la longévité.

### Plaque de recouvrement résistante à l'usure

Une plaque de recouvrement résistante à l'usure a été installée à l'extrémité du bras afin de minimiser l'abrasion du connecteur situé entre le bras et le godet. La réduction des vibrations des godets renforce la stabilité, même en cas de travaux lourds.





\* La photo peut représenter du matériel en option.

### **Flexibles (haute pression) de qualité supérieure**

Les machines de la série HX sont équipées de flexibles haute pression qui offrent une excellente résistance à la chaleur et à la pression, améliorant ainsi considérablement la durabilité de l'équipement.



La cabine du conducteur  
a été agrandie de

**13%**

(Par rapport à la série 9)

\* La photo peut représenter du matériel en option.

### Nouveau système de climatisation

Grâce un système de climatisation et de chauffage amélioré, la série HX augmente la capacité APTC de 15 % et offre ainsi aux opérateurs un environnement agréable en toutes circonstances. La ventilation a été conçue de sorte que l'air chaud et l'air froid atteignent le visage des opérateurs afin de leur offrir un environnement de travail agréable (et ainsi accroître leur satisfaction au travail).

# SYSTÈME D'INFORMATION

## Tableau de bord amélioré pour un meilleur contrôle

Afin de favoriser l'efficacité de travail, de nombreuses fonctions électroniques ont été regroupées en un seul et même endroit facile d'accès. Fruit de la technologie de l'information complète de HHI, le système d'information avancé accroît la productivité tout en offrant un environnement de travail agréable. La série HX de HHI apporte une valeur ajoutée et du plaisir à ses clients.



### Combiné d'instruments intelligent et large

Les machines de la série HX sont dotées d'un écran huit pouces de type capacitif (similaire à l'écran d'un smartphone) qui est 30 % plus grand que le modèle précédent, procurant ainsi une excellente lisibilité. Les commandes centralisées de l'écran permettent aux opérateurs de contrôler aisément le niveau d'urée et la température à l'extérieur de la cabine. La prise AUX audio, le fonctionnement simultané de la climatisation et du chauffage ainsi que le capteur d'inclinaison sont également destinés à assurer le confort des opérateurs.

### Wi-Fi Direct pour smartphones (Miracast)

Exploitant le réseau Wi-Fi du smartphone de l'opérateur, le système Miracast permet d'afficher et d'utiliser en toute simplicité sur le grand écran les différentes fonctionnalités du smartphone (recherches, navigation sur le Web, visionnage de vidéos et écoute de musique). (désormais disponible pour les téléphones portables Android)

### Circuit hydraulique auxiliaire proportionnel

- En option : commutateur de commande proportionnel pour un meilleur contrôle de la vitesse
- Confort de fonctionnement accru



### Commande haptique

La commande haptique intégrée de type jog-shuttle s'applique à l'accélérateur, à la commande de climatisation à distance et au combiné d'instruments de manière à faciliter leur utilisation. En cas de défaillance du bouton haptique, le mode d'urgence est activé sur le combiné d'instruments pour assurer la mise en marche de la fonction de sécurité.

### Commande centralisée

Les boutons de contrôle du régime moteur, de la climatisation, du chauffage, de l'essuie-glace, de feux, du témoin de surcharge et de l'alarme de déplacement ont été regroupés et agencés de façon à accroître le confort de fonctionnement et l'efficacité de travail.



### Nouveau système audio

Le lecteur radio, le lecteur MP3 USB, ou encore la fonction mains libres Bluetooth et le micro intégrés permettent de passer facilement des appels téléphoniques tout en travaillant ou en se déplaçant. Le lecteur radio a été déplacé de l'arrière vers le côté droit afin de faciliter son accès.

# LE CONFORT MODERNE, UNE SOLUTION SIMPLE ET SÛRE

## Une nouvelle cabine pour un confort accru

Avec son faible niveau d'émissions sonores, son faible niveau de vibration et sa conception ergonomique, la cabine est désormais plus confortable et plus agréable. Dans un souci de sécurité et de confort des opérateurs, les machines de la série HX peuvent être inspectées rapidement et en toute sécurité à tout moment, offrant ainsi à l'opérateur un environnement de travail optimal.



### Système de caméras avec vision panoramique à 360° (AAVM)

Les machines de la série HX sont dotées d'un système de caméras avec vision panoramique à 360° (AAVM) qui permet aux opérateurs de profiter d'un champ visuel étendu dans toutes les directions, et par conséquent d'éviter les accidents. Les opérateurs peuvent aisément contrôler leur lieu de travail à l'avant comme à l'arrière, à droite comme à gauche.



\* Système de caméras avec vision panoramique à 360° (AAVM) : champ visuel sécurisé dans toutes les directions grâce aux neuf vues, dont une vue plongeante en 3D et une vue 2D/4 CH.

\* IMOD (Détection intelligente d'objets en mouvement) : informe l'opérateur lorsque des personnes ou des objets dangereux sont détectés dans la zone de travail (portée de la reconnaissance : 5 m).



### Accès facile au réservoir d'alimentation DEF/AdBlue®

Le réservoir DEF/AdBlue® est installé à l'intérieur de la boîte à outils et son entrée est située à distance de manière à faciliter son accès et son approvisionnement. Un témoin rouge signale un avertissement de remplissage excessif. Le module d'alimentation DEF/AdBlue® est situé du même côté que le réservoir à carburant, contribuant ainsi à simplifier l'entretien et le remplacement du filtre.



### Hi-Mate (Système de gestion à distance)

Hi-Mate, le système de gestion à distance détenu par Hyundai, permet aux opérateurs et au personnel du concessionnaire d'accéder aux informations essentielles de maintenance et de diagnostic de la machine grâce à une simple connexion Internet. Les utilisateurs peuvent déterminer la localisation de la machine via la technologie de cartographie numérique et définir son périmètre de travail afin de réduire le nombre d'interventions. Le système Hi-Mate permet au propriétaire et au concessionnaire d'économiser du temps et de l'argent en favorisant la maintenance préventive et en réduisant les interruptions de fonctionnement des machines.

\* Le fonctionnement du système peut être affecté par l'état du signal de télécommunication.



\* La photo peut représenter du matériel en option.

### **Suspension de la cabine**

Avec sa conception à faible niveau de vibration grâce au ressort hélicoïdal et à l'amortisseur à l'intérieur de la cabine, la suspension de la cabine de la série HX réduit le niveau de bruit à l'intérieur de la cabine et améliore sa durabilité, offrant ainsi un espace de travail agréable à l'opérateur qui ressent moins la fatigue.

### **Immobilisation forcée de la tourelle (en option)**

L'immobilisation forcée de la tourelle assure la stabilité du véhicule lorsque les mouvements de rotation doivent être limités, contribuant ainsi à améliorer la vitesse de fonctionnement et la productivité.

# SPECIFICATIONS

MOTEUR		
Fabricant/Modèle	Cummins QSB 6,7	
Type	4 temps turbocompressé, avec refroidisseur d'air d'admission	
Puissance nominale du volant moteur	SAE J1995 (brut)	242 ch (180 kW) à 1950 tr/min
	SAE J1349 (net)	230 ch (171 kW) à 1950 tr/min
	DIN 6271/1 (brut)	245 ch (180 kW) à 1950 tr/min
	DIN 6271/1 (net)	233 ch (171 kW) à 1950 tr/min
Couple maxi	100,9 kgf m (729,8 lbf ft) à 1500 tr/min	
Alésage x course	107 x 124 mm (4,21" x 4,88")	
Course du piston	6700 cc (409 cu in)	
Batteries	2 x 12 V x 160 Ah	
Démarrateur	Denso 24 V - 4,8 kW	
Alternateur	Denso 24 V - 95 A	

CIRCUIT HYDRAULIQUE	
POMPE PRINCIPALE	
Type	Pompes à piston axe tandem de cylindrée variable
Débit maximal	2 x 273 l/min (72.1 U.S. gpm / 60.1 U.K. gpm)
Pompe secondaire pour le circuit de pilotage	Pompe à engrenage

Système de pompe à détection croisée et à économie de carburant

MOTEURS HYDRAULIQUES	
Déplacement	Moteur à piston axial à cylindrée variable
Giration	Moteur à piston axial

RÉGLAGE DE LA SOUPAPE DE DÉCHARGE	
Circuits d'équipement	350 kgf/cm <sup>2</sup> (4980 psi)
Déplacement	350 kgf/cm <sup>2</sup> (4980 psi)
Assistance (flèche, bras, godet)	380 kgf/cm <sup>2</sup> (5400 psi)
Circuit de giration	300 kgf/cm <sup>2</sup> (4270 psi)
Circuit de pilotage	40 kgf/cm <sup>2</sup> (570 psi)
Soupape de service	Installée

CYLINDRES HYDRAULIQUES	
N° d'alésage du cylindre x course	Flèche: Ø 140 x 1465 mm
	Bras: Ø 150 x 1765 mm
	Godet: Ø 135 x 1185 mm

COMMANDES ET FREINS	
Méthode d'entraînement	Entièrement hydrostatique
Moteur d'entraînement	Moteur à piston axial, chenille
Système de réduction	Réducteur satellite
Traction max. de barre d'attelage	27300 kgf (60,200 lbf)
Vitesse de déplacement maximale (rapide/lente)	5,8 km/h (3,6 mph) / 3,2 km/h (2,0 mph)
Capacité de franchissement	35° (70%)
Frein de stationnement	Multidisques humides

COMMANDE	
Leviers de commande et pédales avec levier amovible activés par pression pilote pour une utilisation presque sans effort et sans fatigue.	
Contrôle pilote	Deux leviers avec un levier de sécurité (côté gauche) : Rotation et bras (côté droit) : Flèche et godet (ISO)
Déplacement et direction	Deux leviers avec pédales
Commande des gaz	Électrique, bouton

SYSTÈME DE GIRATION	
Moteur de rotation	Moteur à piston axial à cylindrée fixe
Réducteur de rotation	Réducteur satellite
Lubrification du roulement de rotation	Graisse
Frein de rotation	Multidisques humides
Vitesse de giration	10,2 tr/min

VOLUMES DE REMPLISSAGE			
Remplissage	litre	gallon É.-U.	gallon R.-U.
Réservoir à carburant	500	132.1	110.0
Liquide de refroidissement du moteur	40	10.6	8.8
Huile moteur	23,1	6.1	5.1
Dispositif de rotation	11	2.9	2.4
Entraînement final (chacun)	7,8	2.06	1.72
Circuit hydraulique (réservoir compris)	330	87.2	72.6
Réservoir hydraulique	190	50.2	41.8
DEF/AdBlue®	42,5	11.2	9.3

CHÂSSIS DE ROULEMENT	
Le châssis central à armature croisée en X est intégralement soudé avec les caissons renforcés de châssis de chenilles. Le châssis de roulement comprend : galets lubrifiés, roues folles, dispositifs de réglage de chenille avec boudins amortisseurs, roues dentées et une chaîne de chenille avec patins à double ou à triple arête.	

Châssis central	Armature croisée en X
Châssis de chenille	Caisson renforcé pentagonal
Nombre de patins de chaque côté	48 EA
Nombre de galets tendeurs de chaque côté	2 EA
Nombre de galets de chenille de chaque côté	9 EA
Nombre de rails de guidage de chaque côté	2 EA

POIDS EN CHARGE (APPROXIMATIF)	
Poids en charge comprenant la flèche de 6250 mm (20' 6"), le bras de 3050 mm (10' 0"), le godet de capacité nominale SAE de 1,27 m <sup>3</sup> (1,66 yd <sup>3</sup> ), le lubrifiant, le liquide de refroidissement, le réservoir à carburant rempli, le réservoir hydraulique rempli et tous les équipements standard.	

POIDS EN CHARGE				
Type	Largeur mm (in)	Poids en charge		Pression au sol kgf / cm <sup>2</sup> (psi)
			kg (lb)	
Triple arête	600 (24")	HX300 L	30200 (66,580)	0,58 (8,25)
		HX300 NL	30000 (66,140)	0,58 (8,25)
		HX300 HW	33040 (72,840)	0,64 (9,10)
	700 (28")	HX300 L	30770 (67,840)	0,51 (7,25)
		HX300 HW	33610 (74,100)	0,56 (7,95)
		HX300 L	31150 (68,670)	0,45 (6,40)
800 (32")	HX300 HW	33990 (74,940)	0,49 (6,97)	
	900 (36")	HX300 L	31530 (69,510)	0,41 (5,83)
Double arête	710 (28")	HX300 L	31680 (69,840)	0,52 (7,39)
		HX300 HW	34520 (76,100)	0,56 (7,96)

# GUIDE DE SELECTION DU GODET ET FORCE D'EXCAVATION

## GODETS

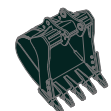
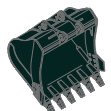
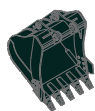

Capacité SAE  
m<sup>3</sup> (yd<sup>3</sup>)

1,27 (1.66)  
1,50 (1.96)

1,73 (2.26)  
1,85 (2.42)

◆ 1,27 (1.66)  
◆ 1,46 (1.91)

◆ 1,33 (1.74)  
◆ 1,50 (1.96)

★ 0,52 (0.68)

Capacité m <sup>3</sup> (yd <sup>3</sup> )		Largeur mm (in)		Poids kg (lb)	Recommandations mm (ft in)				
					6250 (20' 6") Flèche				10200 (33' 6") Flèche
Capacité SAE	Capacité CECE	Sans coupeaux latéraux	Avec coupeaux latéraux		2100 (6' 11") Bras	2500 (8' 2") Bras	3050 (10' 0") Bras	3750 (12' 4") Bras	7850 (25' 9") Bras
1,27 (1.66)	1,11 (1.45)	1325 (52.2)	1410 (55.5)	1100 (2,430)	●	●	●	⊙	-
1,50 (1.96)	1,30 (1.70)	1515 (59.6)	1600 (63.0)	1180 (2,600)	●	●	⊙	○	-
1,73 (2.26)	1,51 (1.98)	1605 (63.2)	1690 (66.5)	1280 (2,820)	⊙	⊙	○	○	-
1,85 (2.42)	1,61 (2.11)	1700 (66.9)	1780 (70.1)	1330 (2,930)	⊙	○	○	○	-
◆ 1,27 (1.66)	1,11 (1.45)	1380 (54.3)	-	1290 (2,840)	●	●	⊙	⊙	-
◆ 1,46 (1.91)	1,28 (1.67)	1535 (60.4)	-	1380 (3,040)	⊙	⊙	⊙	○	-
◆ 1,33 (1.74)	1,16 (1.52)	1420 (55.9)	-	1470 (3,240)	⊙	⊙	⊙	○	-
◆ 1,50 (1.96)	1,30 (1.70)	1550 (61.0)	-	1550 (3,420)	⊙	⊙	●	○	-
★ 0,52 (0.68)	0,45 (0.59)	945 (37.2)	1020 (40.2)	460 (1,010)	-	-	-	-	⊙

◆ Godet pour usage intensif

◆ Godet pour roche pour usage intensif

★ Godet longue portée

● : Applicable pour les matériaux d'une densité de 2 000 kg/m<sup>3</sup> (3 370 lb/yd<sup>3</sup>) ou moins

⊙ : Applicable pour les matériaux d'une densité de 1 600 kg/m<sup>3</sup> (2 700 lb/yd<sup>3</sup>) ou moins

○ : Applicable pour les matériaux d'une densité de 1 100 kg/m<sup>3</sup> (1 850 lb/yd<sup>3</sup>) ou moins

## FIXATION

Les flèches et les bras sont soudés à un caisson à faible contrainte.

Des flèches de 6,25 m (20' 6") et 10,2 m (33' 6") et des bras de 2,1 m (6' 11"); 2,5 m (8' 2"); 3,05 m (10' 0") et 3,75 m (12' 4") sont disponibles.

## FORCE D'EXCAVATION

Flèche	Longueur	mm (ft.in)	6250 (20' 6")				10200 (33' 6")	Remarques :
	Poids	kg (lb)	2670 (5,900)				3420 (7,540)	
Bras	Longueur	mm (ft.in)	2100 (6' 11")	2500 (8' 2")	3050 (10' 0")	3750 (12' 4")	7850 (25' 9")	[ ] : Renforceur de puissance
	Poids	kg (lb)	1480 (3,260)	1460 (3,220)	1570 (3,460)	1710 (3,770)	1690 (3,730)	
Force de cavage du godet	SAE	kN	168,7 [183,1]	168,7 [183,1]	168,7 [183,1]	168,7 [183,1]	70	
		kgf	17200 [18670]	17200 [18670]	17200 [18670]	17200 [18670]	7100	
		lbf	37920 [41170]	37920 [41170]	37920 [41170]	37920 [41170]	15650	
	ISO	kN	192,2 [208,7]	192,2 [208,7]	192,2 [208,7]	192,2 [208,7]	80	
		kgf	19600 [21280]	19600 [21280]	19600 [21280]	19600 [21280]	8200	
		lbf	43210 [46910]	43210 [46910]	43210 [46910]	43210 [46910]	18080	
Force de cavage de bras	SAE	kN	180,4 [195,9]	156,9 [170,4]	131,4 [142,7]	114,7 [124,6]	47,1	
		kgf	18400 [19980]	16000 [17370]	13400 [14550]	11700 [12700]	4800	
		lbf	40570 [44050]	35270 [38290]	29540 [32070]	25790 [28000]	10580	
	ISO	kN	190,3 [206,6]	163,8 [177,8]	136,3 [148,0]	119,6 [129,9]	48,1	
		kgf	19400 [21060]	16700 [18130]	13900 [15090]	12200 [13250]	4900	
		lbf	42770 [46440]	36820 [39980]	30640 [33270]	26900 [29210]	10800	

Remarque : Cylindre de bras, tuyauterie et goupille inclus dans le poids de la flèche  
Vérin de godet, timonerie et goupille inclus dans le poids du bras

# DIMENSIONS ET RAYON D'ACTION

## DIMENSIONS DE HX300 L/HX300 NL

Flèches de 6,25 m (20' 6") et des bras de 2,1 m (6' 11"); 2,5 m (8' 2"); 3,05 m (10' 0") et 3,75 m (12' 4")

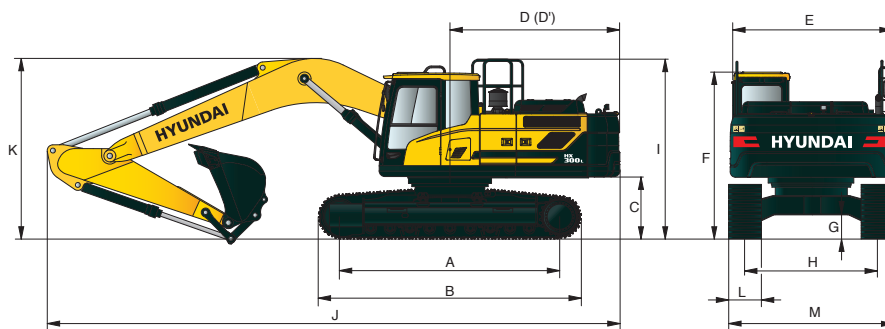

Unité : mm (ft-in)

A	Empattement	4030 (13' 3")
B	Taille totale de la chenille	4940 (16' 2")
C	Garde au sol du contrepoids	1190 (3' 11")
D	Rayon de pivotement de l'arrière	3200 (10' 6")
D'	Longueur du train arrière	3120 (10' 3")
E	Largeur hors tout de la tourelle	2980 (9' 9")
F	Hauteur hors tout de la cabine	3030 (9' 11")
G	Garde au sol minimale	500 (1' 8")
H	Écartement de chenille	HX300 L: 2600 (8' 6")
		HX300 NL: 2390 (7' 10")
I	Hauteur hors tout du garde-corps	3340 (10' 11")

Longueur de flèche	6250 (20' 6")			
Longueur du bras	2100 (6' 11")	2500 (8' 2")	3050 (10' 0")	3750 (12' 4")
J Longueur totale	10700 (35' 1")	10650 (34' 11")	10560 (34' 8")	10630 (34' 11")
K Hauteur hors tout de la flèche	3590 (11' 9")	3470 (11' 5")	3290 (10' 10")	3500 (11' 6")
L Largeur des chenilles	600 (23' 6")			
M Largeur totale	HX300 L: 3200 (10' 6")		HX300 NL: 2990 (9' 10")	

## RAYON D'ACTION DE HX300 L/HX300 NL

Unité : mm (ft-in)

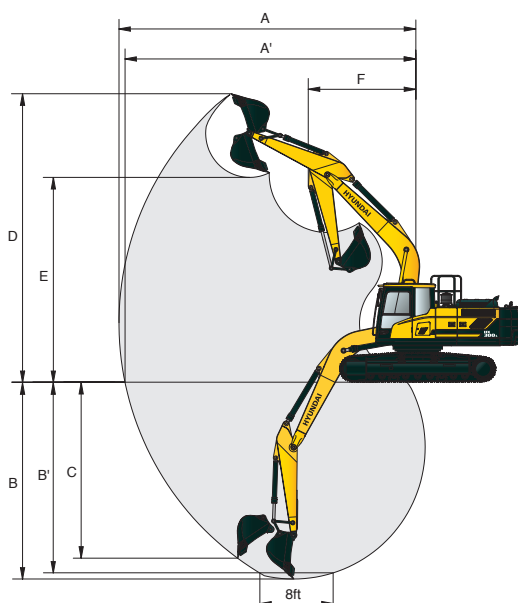

Longueur de flèche	6250 (20' 6")			
Longueur du bras	2100 (6' 11")	2500 (8' 2")	3050 (10' 0")	3750 (12' 4")
A Portée d'attaque maximale	10020 (32' 10")	10280 (33' 9")	10820 (35' 6")	11400 (37' 5")
A' Portée de cavage au sol maxi	9820 (32' 3")	10080 (33' 1")	10620 (34' 10")	11220 (36' 10")
B Profondeur d'attaque maxi	6440 (21' 2")	6840 (22' 5")	7390 (24' 3")	8090 (26' 7")
B' Profondeur maximale de fouille (niveau de 8 pieds)	6240 (20' 6")	6630 (21' 9")	7200 (23' 7")	7920 (26' 0")
C Profondeur de cavage murale verticale maxi	6000 (19' 8")	5850 (19' 2")	6380 (20' 11")	7080 (23' 3")
D Hauteur d'attaque maxi	10040 (32' 11")	10000 (32' 10")	10160 (33' 4")	10360 (34' 0")
E Hauteur de déversement maxi	6940 (22' 9")	7030 (23' 1")	7110 (23' 4")	7310 (24' 0")
F Rayon minimal de rotation de l'avant	4400 (14' 5")	4300 (14')	4250 (13' 11")	4200 (13' 9")



# DIMENSIONS ET RAYON D'ACTION

## DIMENSIONS DE HX300 L LONGUE PORTÉE

Flèche de 10,2 m (33' 6") et bras de 7,85 m (25' 9")

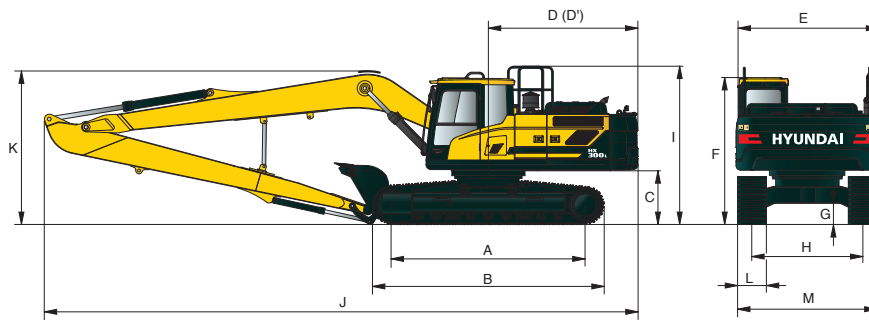

Unité : mm (ft-in)

A	Empattement	4030 (13' 3")
B	Taille totale de la chenille	4940 (16' 2")
C	Garde au sol du contrepoids	1190 (3' 11")
D	Rayon de pivotement de l'arrière	3210 (10' 5")
D'	Longueur du train arrière	3120 (10' 3")
E	Largeur hors tout de la tourelle	2980 (9' 9")
F	Hauteur hors tout de la cabine	3030 (9' 11")
G	Garde au sol minimale	500 (1' 8")
H	Écartement de chenille	2600 (8' 6")
I	Hauteur hors tout du garde-corps	3340 (10' 11")

	Longueur de flèche	10200 (33' 6")
	Longueur du bras	7850 (25' 9")
J	Longueur totale	14560 (47' 9")
K	Hauteur hors tout de la flèche	3560 (11' 8")
L	Largeur des chenilles	800 (31' 5")
M	Largeur totale	3400 (11' 2")

## RAYON D'ACTION DE HX300 L LONGUE PORTÉE

Unité : mm (ft-in)

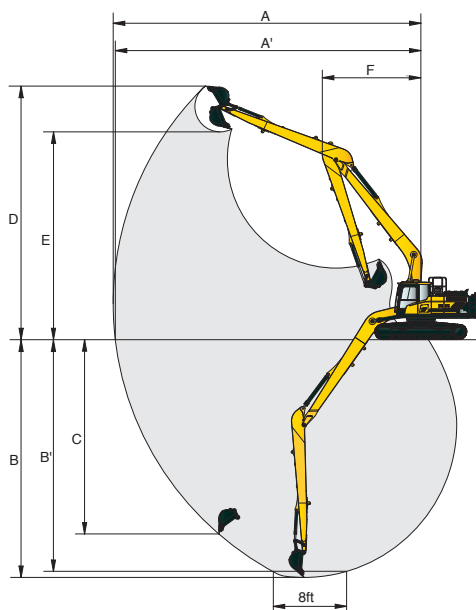

	Longueur de flèche	10200 (33' 6")
	Longueur du bras	7850 (25' 9")
A	Portée d'attaque maximale	18510 (60' 9")
A'	Portée de cavage au sol maxi	18400 (60' 4")
B	Profondeur d'attaque maxi	14820 (48' 7")
B'	Profondeur maximale de fouille (niveau de 8 pieds)	14690 (48' 2")
C	Profondeur de cavage murale verticale maxi	12020 (39' 5")
D	Hauteur d'attaque maxi	14500 (47' 7")
E	Hauteur de déversement maxi	12190 (40' 0")
F	Rayon minimal de giration de l'avant	6250 (20' 6")

# DIMENSIONS ET RAYON D'ACTION

## DIMENSIONS DE HX300 L CHASSIS HAUT (HIGH WALKER)

Flèche de 6,25 m (20' 6") et bras de 3,05 m (10' 0")

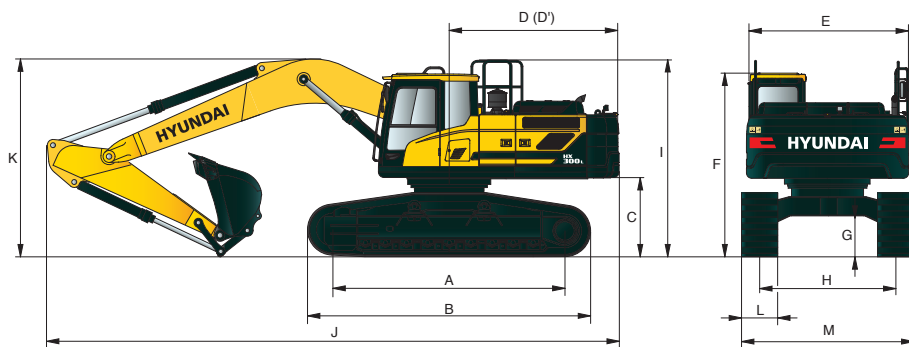

Unité : mm (ft-in)

A	Empattement	4030 (13' 3")
B	Taille totale de la chenille	4950 (16' 3")
C	Garde au sol du contrepoids	1500 (4' 11")
D	Rayon de pivotement de l'arrière	3200 (10' 6")
D'	Longueur du train arrière	3120 (10' 3")
E	Largeur hors tout de la tourelle	2980 (9' 9")
F	Hauteur hors tout de la cabine	3400 (11' 2")
G	Garde au sol minimale	765 (2' 6")
H	Écartement de chenille	2870 (9' 5")
I	Hauteur hors tout du garde-corps	3640 (12' 0")

Longueur de flèche	6250 (20' 6")			
Longueur du bras	2100 (6' 11")	2500 (8' 2")	3050 (10' 0")	3750 (12' 4")
J Longueur totale	10690 (35' 1")	10610 (34' 10")	10430 (34' 3")	10530 (34' 7")
K Hauteur hors tout de la flèche	3740 (12' 3")	3590 (11' 9")	3350 (11' 0")	3510 (11' 6")
L Largeur des chenilles	600 (23' 6")			
M Largeur totale	3470 (11' 5")			

## RAYON D'ACTION DE HX300 L CHASSIS HAUT (HIGH WALKER)

Unité : mm (ft-in)

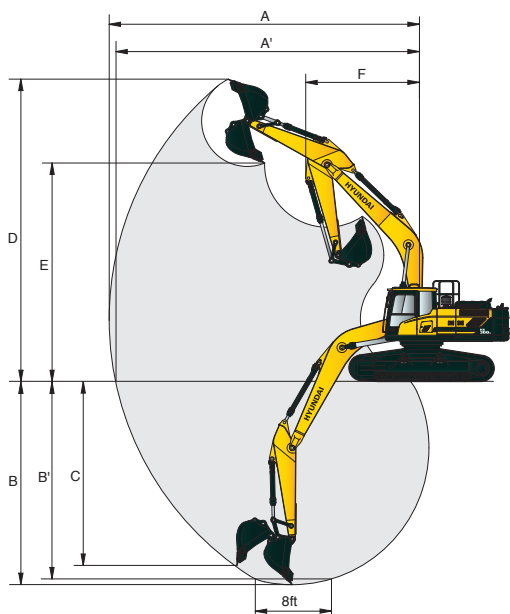











Longueur de flèche	6250 (20' 6")			
Longueur du bras	2100 (6' 11")	2500 (8' 2")	3050 (10' 0")	3750 (12' 4")
A Portée d'attaque maximale	10020 (32' 10")	10280 (33' 9")	10790 (35' 5")	11400 (37' 5")
A' Portée de cavage au sol maxi	9750 (32' 0")	10020 (32' 10")	10530 (34' 7")	11160 (36' 7")
B Profondeur d'attaque maxi	6140 (20' 2")	6540 (21' 5")	7090 (23' 3")	7790 (25' 7")
B' Profondeur maximale de fouille (niveau de 8 pieds)	5930 (19' 5")	6330 (20' 9")	6910 (22' 8")	7630 (25' 0")
C Profondeur de cavage murale verticale maxi	5700 (18' 8")	5560 (18' 3")	6090 (20' 0")	6790 (22' 3")
D Hauteur d'attaque maxi	10320 (33' 10")	10270 (33' 8")	10440 (34' 3")	10660 (35' 0")
E Hauteur de déversement maxi	7240 (23' 9")	7170 (23' 6")	7400 (24' 3")	7610 (25' 0")
F Rayon minimal de rotation de l'avant	4400 (14' 5")	4300 (14' 1")	4250 (13' 11")	4200 (13' 9")

# CAPACITÉ DE LEVAGE











 Mesure sur l'avant  Mesure sur le côté ou à 360 degrés

## HX300 L













Flèche de 6,25 m (20' 6") ; bras de 2,10 m (6' 11") avec godet d'une capacité nominale SAE de 1,27 m<sup>3</sup> et patins à triple arête, de 600 mm (24").

Hauteur de point de charge m (ft)	Rayon de charge								À une portée maximale			
	3.0 m (10 ft)		4.5 m (15 ft)		6.0 m (20 ft)		7.5 m (25 ft)		Capacité	Portée		
											m (ft)	
7.5 m (25 ft)	kg					*6130	*6130			*5630	4670	8.01
	lb					*13510	*13510			*12410	10300	(26.3)
6.0 m (20 ft)	kg					*6480	*6480	*6290	5050	*5730	3740	8.90
	lb					*14290	*14290	*13870	11160	*12630	8250	(29.2)
4.5 m (15 ft)	kg		*9540	*9540		*7510	7250	*6630	4940	5390	3260	9.42
	lb		*31030	*31030		*16560	15980	*14620	10890	11880	7190	(30.9)
3.0 m (10 ft)	kg		*12460	10480		*8840	6770	*7260	4720	5090	3040	9.64
	lb		*27470	23100		*19490	14930	*16010	10410	11220	6700	(31.6)
1.5 m (5 ft)	kg		*14460	9770		*10010	6370	7520	4510	5090	3020	9.58
	lb		*31880	21540		*22070	14040	16580	9940	11220	6660	(31.4)
Ligne de sol	kg		*15030	9560		10530	6140	7370	4370	5380	3200	9.23
	lb		*33140	21080		23210	13540	16250	9630	11860	7050	(30.3)
-1.5 m (-5 ft)	kg	*14310	*14310	*14720	9580	10460	6080	7340	4340	6110	3660	8.57
	lb	*31550	*31550	*32450	21120	23060	13400	16180	9570	13470	8070	(28.1)
-3.0 m (-10 ft)	kg	*18800	*18800	*13590	9760	*10100	6180			*6590	4710	7.47
	lb	*41450	*41450	*29960	21520	*22270	13620			*14530	10380	(24.5)
-4.5 m (-15 ft)	kg	*15160	*15160	*11050	10170							
	lb	*33420	*33420	*24360	22420							

Flèche de 6,25 m (20' 6") ; bras de 2,50 m (8' 2") Avec godet d'une capacité nominale SAE de 1,27 m<sup>3</sup> et patins à triple arête, de 600 mm (24").

Hauteur de point de charge m (ft)	Rayon de charge								À une portée maximale				
	1.5 m (5 ft)		3.0 m (10 ft)		4.5 m (15 ft)		6.0 m (20 ft)		7.5 m (25 ft)		Capacité	Portée	
												m (ft)	
7.5 m (25 ft)	kg										*5160	4390	8.34
	lb										*11380	9680	(27.4)
6.0 m (20 ft)	kg								*5800	5140	*5320	3550	9.19
	lb								*12790	11330	*11730	7830	(30.2)
4.5 m (15 ft)	kg			*8680	*8680	*7010	*7010	*6240	4980	5150	3100	9.69	
	lb			*19140	*19140	*15450	*15450	*13760	10980	11350	6830	(31.8)	
3.0 m (10 ft)	kg			*11600	10690	*8380	6840	*6930	4740	4860	2890	9.90	
	lb			*25570	23570	*18470	15080	*15280	10450	10710	6370	(32.5)	
1.5 m (5 ft)	kg			*13880	9850	*9660	6390	7520	4500	4840	2850	9.84	
	lb			*30600	21720	*21300	14090	16580	9920	10670	6280	(32.3)	
Ligne de sol	kg			*14840	9510	*10500	6110	7330	4340	5090	3000	9.51	
	lb			*32720	20970	*23150	13470	16160	9570	11220	6610	(31.2)	
-1.5 m (-5 ft)	kg		*15290	*15290	*14820	9460	10390	6010	7260	4270	5710	3390	8.87
	lb		*33710	*33710	*32670	20860	22010	13250	16010	9410	12590	7470	(29.1)
-3.0 m (-10 ft)	kg	*17300	*17300	*19910	*19910	*13960	9600	10310	6070		*6700	4270	7.82
	lb	*38140	*38140	*43890	*43890	*30780	21160	22730	13380		*14770	9410	(25.7)
-4.5 m (-15 ft)	kg			*16640	*16640	*11890	9950						
	lb			*36680	*36680	*26210	21940						

Flèche de 6,25 m (20' 6") ; bras de 3,05 m (10' 0") Avec godet d'une capacité nominale SAE de 1,27 m<sup>3</sup> et patins à triple arête, de 600 mm (24").

Hauteur de point de charge m (ft)	Rayon de charge								À une portée maximale						
	1.5 m (5 ft)		3.0 m (10 ft)		4.5 m (15 ft)		6.0 m (20 ft)		7.5 m (25 ft)		9.0 m (30 ft)		Capacité	Portée	
													m (ft)		
7.5 m (25 ft)	kg												*4690	3870	8.94
	lb												*10340	8530	(29.3)
6.0 m (20 ft)	kg								*5190	*5190			*4850	3170	9.74
	lb								*11440	*11440			*10690	6990	(32.0)
4.5 m (15 ft)	kg							*6290	*6290	*5700	5020		4690	2790	10.20
	lb							*13870	*13870	*12570	11070		10340	6150	(33.5)
3.0 m (10 ft)	kg		*10560	*10560	*10410	*10410	*7710	6910	*6440	4750	*4350	3400	4440	2600	10.40
	lb		*23280	*23280	*22950	*22950	*17000	15230	*14200	10470	*9590	7500	9790	5730	(34.1)
1.5 m (5 ft)	kg				*13000	9970	*9100	6410	*7230	4480	*5160	3260	4410	2560	10.35
	lb				*28660	21980	*20060	14130	*15940	9880	*11380	7190	9720	5640	(34.0)
Ligne de sol	kg		*10210	*10210	*14420	9470	*10120	6070	7280	4280	*4530	3160	4600	2670	10.04
	lb		*22510	*22510	*31790	20880	*22310	13380	16050	9440	*9990	6970	10140	5890	(32.9)
-1.5 m (-5 ft)	kg	*11050	*11050	*14320	*14320	*14790	9310	10270	5900	7160	4170		5090	2980	9.44
	lb	*24360	*24360	*31570	*31570	*32610	20530	22640	13010	15790	9190		11220	6570	(31.0)
-3.0 m (-10 ft)	kg	*14950	*14950	*19330	*19330	*14280	9380	10270	5900	7180	4190		6120	3640	8.48
	lb	*32960	*32960	*42620	*42620	*31480	20680	22640	18010	15830	9240		13490	8020	(27.8)
-4.5 m (-15 ft)	kg	*19540	*19540	*18280	*18280	*12720	9640	*9280	6080				*6310	5200	6.97
	lb	*43080	*43080	*40300	*40300	*28040	21250	*20460	13400				*13910	11460	(22.9)

1. La capacité de levage est basée sur les normes SAE J1097 et ISO 10567.

2. La capacité de levage des séries ROBEX ne dépasse pas 75 % de la charge de basculement de la machine sur sol ferme et de niveau, ou 87 % de la capacité hydraulique totale.

3. Le point de charge est un crochet situé sur le dos du godet.















4. (\*) indique la charge limitée par la capacité hydraulique.

# CAPACITÉ DE LEVAGE

 Mesure sur l'avant  Mesure sur le côté ou à 360 degrés











## HX300 L

Flèche de 6,25 m (20' 6") ; bras de 3,75 m (12' 4") Avec godet d'une capacité nominale SAE de 1,27 m<sup>3</sup> et patins à triple arête, de 600 mm (24").













Hauteur de point de charge m (ft)	Rayon de charge												À une portée maximale			
	1.5 m (5 ft)		3.0 m (10 ft)		4.5 m (15 ft)		6.0 m (20 ft)		7.5 m (25 ft)		9.0 m (30 ft)		Capacité	Portée		
															m (ft)	
7.5 m (25 ft)	kg												*4150	3330	9.67	
	lb												*9150	7340	(31.7)	
6.0 m (20 ft)	kg								*4400	*4400	*2470	*2470	*4320	2780	10.40	
	lb								*9700	*9700	*5450	*5450	*9520	6130	(34.1)	
4.5 m (15 ft)	kg								*4980	*4980	*3900	3580	4210	2460	10.83	
	lb								*10980	*10980	*8600	7890	9280	5420	(35.5)	
3.0 m (10 ft)	kg		*14350	*14350	*8830	*8830	*6800	*6800	*5800	4830	*5000	3430	3990	2290	11.02	
	lb		*31640	*31640	*19470	*19470	*14990	*14990	*12790	10650	*11020	7560	8800	5050	(36.2)	
1.5 m (5 ft)	kg		*10620	*10620	*11740	10310	*8340	6540	*6680	4520	5540	3260	3960	2250	10.97	
	lb		*23410	*23410	*25880	22730	*18390	14420	*14730	9960	12210	7190	8730	4960	(36.0)	
Ligne de sol	kg	*6900	*6900	*10970	*10970	*13710	9590	*9590	6120	7280	4270	5380	3120	4100	2320	10.68
	lb	*15210	*15210	*24180	*24180	*30230	21140	*21140	13490	16050	9410	11860	6880	9040	5110	(35.0)
-1.5 m (-5 ft)	kg	*9920	*9920	*13590	*13590	*14590	9280	10250	5870	7100	4110	5290	3030	4470	2560	10.12
	lb	*21870	*21870	*29960	*29960	*32170	20460	22600	12940	15650	9060	11660	6680	9850	5640	(33.2)
-3.0 m (-10 ft)	kg	*13080	*13080	*17280	*17280	*14560	9230	10160	5790	7050	4060			5220	3040	9.25
	lb	*28840	*28840	*38100	*38100	*32100	20350	22400	12760	15540	8950			11510	6700	(30.3)
-4.5 m (-15 ft)	kg	*16750	*16750	*20160	19820	*13580	9380	*9900	5870					*6130	4080	7.92
	lb	*36930	*36930	*44450	43700	*29940	20680	*21830	12940					*13510	8990	(26.0)

## HX300 NL

Flèche de 6,25 m (20' 6") ; bras de 2,10 m (6' 11") Avec godet d'une capacité nominale SAE de 1,27 m<sup>3</sup> et patins à triple arête, de 600 mm (24").

Hauteur de point de charge m (ft)	Rayon de charge								À une portée maximale			
	3.0 m (10 ft)		4.5 m (15 ft)		6.0 m (20 ft)		7.5 m (25 ft)		Capacité	Portée		
											m (ft)	
7.5 m (25 ft)	kg					*6130	*6130			*5630	4210	8.01
	lb					*13510	*13510			*12410	9280	(26.3)
6.0 m (20 ft)	kg					*6480	*6480	*6290	4560	*5730	3350	8.90
	lb					*14290	*14290	*13870	10050	*12630	7390	(29.2)
4.5 m (15 ft)	kg		*9540	*9540	*7510	6540	*6630	4440	5350	2900	9.42	
	lb		*21030	*21030	*16560	14420	*14620	9790	11790	6390	(30.9)	
3.0 m (10 ft)	kg		*12460	9330	*8840	6070	*7260	4230	5050	2700	9.64	
	lb		*27470	20570	*19490	13380	*16010	9330	11130	5950	(31.6)	
1.5 m (5 ft)	kg		*14460	8650	*10010	5680	7460	4020	5040	2670	9.58	
	lb		*31880	19070	*22070	12520	16450	8860	11110	5890	(31.4)	
Ligne de sol	kg		*15030	8440	10450	5460	7310	3880	5330	2830	9.23	
	lb		*33140	18610	23040	12040	16120	8550	11750	6240	(30.3)	
-1.5 m (-5 ft)	kg	*14310	*14310	*14720	8460	10380	5400	7280	3860	6060	3260	8.57
	lb	*31550	*31550	*32450	18650	22880	11900	16050	8510	13360	7190	(28.1)
-3.0 m (-10 ft)	kg	*18800	17800	*13590	8640	*10100	5500			*6590	4210	7.47
	lb	*41450	39240	*29960	19050	*22270	12130			*14530	9280	(24.5)
-4.5 m (-15 ft)	kg	*15160	*15160	*11050	9030							
	lb	*33420	*33420	*24360	19910							

Flèche de 6,25 m (20' 6") ; bras de 2,50 m (8' 2") Avec godet d'une capacité nominale SAE de 1,27 m<sup>3</sup> et patins à triple arête, de 600 mm (24").















Hauteur de point de charge m (ft)	Rayon de charge										À une portée maximale		
	1.5 m (5 ft)		3.0 m (10 ft)		4.5 m (15 ft)		6.0 m (20 ft)		7.5 m (25 ft)		Capacité	Portée	
													m (ft)
7.5 m (25 ft)	kg										*5160	3960	8.34
	lb										*11380	8730	(27.4)
6.0 m (20 ft)	kg								*5800	4640	*5320	3170	9.19
	lb								*12790	10230	*11730	2990	(30.2)
4.5 m (15 ft)	kg			*8680	*8680	*7010	6630	*6240	4480	5110	2760	9.69	
	lb			*19140	*19140	*15450	14620	*13760	9880	11270	6080	(31.8)	
3.0 m (10 ft)	kg			*11600	9530	*8380	6140	*6930	4240	4830	2550	9.90	
	lb			*25570	21010	*18470	13540	*15280	9350	10650	5620	(32.5)	
1.5 m (5 ft)	kg			*13880	8720	*9660	5700	7460	4010	4800	2520	9.84	
	lb			*30600	19220	*21300	12570	16450	8840	10580	5560	(32.3)	
Ligne de sol	kg			*14840	8390	10430	5430	7280	3850	5040	2650	9.51	
	lb			*32720	18500	22990	11970	16050	8490	11110	5840	(31.2)	
-1.5 m (-5 ft)	kg		*15290	*15290	*14820	8350	10310	5330	7200	3780	5670	3010	8.87
	lb		*33710	*33710	*32670	18410	22730	11750	15870	8330	12500	6640	(29.1)
-3.0 m (-10 ft)	kg	*17300	*17300	*19910	17450	*13960	8480	*10310	5380		*6700	3810	7.82
	lb	*38140	*38140	*43890	38470	*30780	18700	*22730	11860		*14770	8400	(25.7)
-4.5 m (-15 ft)	kg			*16640	*16640	*11890	8810						
	lb			*36680	*36680	*26210	19420						

# CAPACITÉ DE LEVAGE















 Mesure sur l'avant  Mesure sur le côté ou à 360 degrés

## HX300 NL

Flèche de 6,25 m (20' 6") ; bras de 3,05 m (10' 0") Avec godet d'une capacité nominale SAE de 1,27 m<sup>3</sup> et patins à triple arête, de 600 mm (24").

Hauteur de point de charge m (ft)	Rayon de charge												À une portée maximale								
	1.5 m (5 ft)		3.0 m (10 ft)		4.5 m (15 ft)		6.0 m (20 ft)		7.5 m (25 ft)		9.0 m (30 ft)		Capacité	Portée							
															m (ft)						
7.5 m (25 ft)	kg													*4690	3480	8.94					
	lb													*10340	7670	(29.3)					
6.0 m (20 ft)	kg								*5190	4720				*4850	2830	9.74					
	lb								*11440	10410				*10690	6240	(32.0)					
4.5 m (15 ft)	kg													4660	2470	10.20					
	lb								*6290	*6290	*5700	4520		10270	5450	(33.5)					
3.0 m (10 ft)	kg																				
	lb								*13870	*13870	*12570	9960									
1.5 m (5 ft)	kg																				
	lb								*28660	19490	*20060	12610	*15940	8800	*11380	6350	10.35				
Ligne de sol	kg																				
	lb								*10210	*10210	*14420	8350	*10120	5380	7220	3790	*4530	2780	4560	2340	10.04
-1.5 m (-5 ft)	kg																				
	lb	*11050	*11050	*14320	*14320	*14790	8200	10200	5220	7100	3680						5050	2620	9.44		
-3.0 m (-10 ft)	kg																				
	lb	*24360	*24360	*31570	*31570	*32610	18080	22490	11510	15650	8110						11130	5780	(31.0)		
-4.5 m (-15 ft)	kg																				
	lb	*14950	*14950	*19330	17000	*14280	8260	10190	5220	7120	3700						6080	3220	8.48		
	lb	*32960	*32960	*42620	37480	*31480	18210	22470	11510	15700	8160						13400	7100	(27.8)		
	kg																				
	lb	*19540	*19540	*18280	17510	*12720	8510	*9280	5400								*6310	4650	6.97		
	lb	*43080	*43080	*40300	38600	*28040	18760	*20460	11900								*13910	10250	(22.9)		

Flèche de 6,25 m (20' 6") ; bras de 3,75 m (12' 4") Avec godet d'une capacité nominale SAE de 1,27 m<sup>3</sup> et patins à triple arête, de 600 mm (24").

Hauteur de point de charge m (ft)	Rayon de charge												À une portée maximale						
	1.5 m (5 ft)		3.0 m (10 ft)		4.5 m (15 ft)		6.0 m (20 ft)		7.5 m (25 ft)		9.0 m (30 ft)		Capacité	Portée					
															m (ft)				
7.5 m (25 ft)	kg																		
	lb																*4150	2980	9.67
6.0 m (20 ft)	kg																		
	lb									*4400	*4400	*2470	*2470	*4320	2460	10.40			
4.5 m (15 ft)	kg																		
	lb									*9700	*9700	*5450	*5450	*9520	5420	(34.1)			
3.0 m (10 ft)	kg																		
	lb									*4980	4620	*3900	3200	4170	2160	10.83			
1.5 m (5 ft)	kg																		
	lb									*10980	10190	*8600	7050	9190	4760	(35.5)			
Ligne de sol	kg																		
	lb	*6900	*6900	*10970	*10970	*13710	8470	*9590	5430	7230	3780	5340	2740	4060	2020	10.68			
-1.5 m (-5 ft)	kg																		
	lb	*15210	*15210	*24180	*24180	*30230	18670	*21140	11970	15940	8330	11770	6040	8950	4450	(35.0)			
-3.0 m (-10 ft)	kg																		
	lb	*9920	*9920	*13590	*13590	*14590	8160	10170	5180	7050	3620	5250	2660	4430	2230	10.12			
-4.5 m (-15 ft)	kg																		
	lb	*21870	*21870	*29960	*29960	*32170	17990	22420	11420	15540	7980	11570	5860	9770	4920	(33.2)			
	kg																		
	lb	*13080	*13080	*17280	16650	*14560	8110	10080	5110	6990	3570			5180	2670	9.25			
	lb	*28840	*28840	*38100	36710	*32100	17880	22220	11270	15410	7870			11420	5890	(30.3)			
	kg																		
	lb	*16750	*16750	*20160	17050	*13580	8260	*9900	5190					*6130	3620	7.92			
	lb	*36930	*36930	*44450	37590	*29940	18210	*21830	11440					*13510	7980	(26.0)			

















- La capacité de levage est basée sur les normes SAE J1097 et ISO 10567.
- La capacité de levage des séries ROBEX ne dépasse pas 75 % de la charge de basculement de la machine sur sol ferme et de niveau, ou 87 % de la capacité hydraulique totale.
- Le point de charge est un crochet situé sur le dos du godet.
- (\*) indique la charge limitée par la capacité hydraulique.

# CAPACITÉ DE LEVAGE

 Mesure sur l'avant  Mesure sur le côté ou à 360 degrés











## HX300 L LONGUE PORTÉE

Flèche de 10,2 m (33' 6") ; bras de 7,85 m (25' 9") Avec godet d'une capacité nominale SAE de 0,52 m<sup>3</sup> et patins à triple arête, de 800 mm (32").

Hauteur de point de charge m (ft)	Rayon de charge														À une portée maximale						
	6.0 m (20 ft)		7.5 m (25 ft)		9.0 m (30 ft)		10.5 m (35 ft)		12.0 m (40 ft)		13.5 m (45 ft)		15.0 m (50 ft)		Capacité		Portée m (ft)				
																					
13.5 m (45 ft)	kg															*1780	*1780	14.13			
	lb															*3920	*3920	(46.4)			
12.0 m (40 ft)	kg															*1800	*1800	15.27			
	lb															*3970	*3970	(50.1)			
10.5 m (35 ft)	kg												*1060	*1060	*1840	1800	16.18				
	lb												*2340	*2340	*4060	3970	(53.1)				
9.0 m (30 ft)	kg												*1520	*1520	*1880	1580	16.89				
	lb												*3350	*3350	*4140	3480	(55.4)				
7.5 m (25 ft)	kg												*1900	*1900	*1830	*1830	*1930	1410	17.44		
	lb												*4190	*4190	*4030	*4030	*4250	3110	(57.2)		
6.0 m (20 ft)	kg												*2050	*2050	*2030	1990	*1990	1290	17.83		
	lb												*4520	*4520	*4480	4390	*4390	2840	(58.5)		
4.5 m (15 ft)	kg												*2230	*2230	*2160	1900	*2060	1190	18.08		
	lb												*5180	*5180	*4920	*4920	*4760	4190	*4540	2620	(59.3)
3.0 m (10 ft)	kg					*3280	*3280	*2900	*2900	*2630	*2630	*2440	2270	*2310	1800	2100	1130	18.20			
	lb					*7230	*7230	*6390	*6390	*5800	*5800	*5380	5000	*5090	3970	4630	2490	(59.7)			
1.5 m (5 ft)	kg	*6200	*6200	*4720	*4720	*3860	*3860	*3310	*3310	*2930	2650	*2660	2120	*2470	1700	2060	1090	18.19			
	lb	*13670	*13670	*10410	*10410	*8510	*8510	*7300	*7300	*6460	5840	*5860	4670	*5450	3750	4540	2400	(59.7)			
Ligne de sol	kg	*7360	6790	*5500	5030	*4410	3880	*3700	3070	*3220	2460	*2880	1990	*2630	1610	2060	1070	18.04			
	lb	*16230	14970	*12130	11090	*9720	8550	*8160	6770	*7100	5420	*6350	4390	*5800	3550	4540	2360	(59.2)			
-1.5 m (-5 ft)	kg	*8210	6230	*6140	4620	*4880	3580	*4060	2850	*3490	2300	*3090	1870	2750	1520	2080	1080	17.76			
	lb	*18100	13730	*13540	10190	*10760	7890	*8950	6280	*7690	5070	*6810	4120	6060	3350	4590	2380	(58.3)			
-3.0 m (-10 ft)	kg	*8750	5910	*6610	4340	*5260	3360	*4360	2680	*3720	2170	3180	1770	2680	1460	2150	1120	17.33			
	lb	*19290	13030	*14570	9570	*11600	7410	*9610	5910	*8200	4780	7010	3900	5910	3220	4740	2470	(56.9)			
-4.5 m (-15 ft)	kg	*9050	5760	*6910	4180	*5530	3220	4520	2560	3710	2080	3110	1710	2640	1420	2270	1200	16.75			
	lb	*19950	12700	*15230	9220	*12190	7100	9960	5640	8180	4590	6860	3770	5820	3130	5000	2650	(55.0)			
-6.0 m (-20 ft)	kg	*9130	5730	*7050	4120	5580	3150	4450	2500	3660	2030	3080	1680	2640	1410	2450	1310	15.99			
	lb	*20130	12630	*15540	9080	12300	6940	9810	5510	8070	4480	6790	3700	5820	3110	5400	2890	(52.5)			
-7.5 m (-25 ft)	kg	*9010	5790	*7040	4130	5570	3150	4450	2490	3660	2030	3090	1690			2720	1500	15.04			
	lb	*19860	12760	*15520	9110	12280	6940	9810	5490	8070	4480	6810	3730			6000	3310	(49.3)			
-9.0 m (-30 ft)	kg	*8670	5930	*6840	4220	*5570	3200	4500	2540	3720	2080					*3100	1780	13.83			
	lb	*19110	13070	*15080	9300	*12280	7050	9920	5600	8200	4590					*6830	3920	(45.4)			
-10.5 m (-35 ft)	kg	*8060	6160	*6410	4380	*5220	3330	*4310	2660	*3530	2210					*3270	2250	12.31			
	lb	*17770	13580	*14130	9660	*11510	7340	*9500	5860	*7780	4870					*7210	4960	(40.4)			
-12.0 m (-40 ft)	kg	*7070	6490	*5640	4630	*4550	3550														
	lb	*15590	14310	*12430	10210	*10030	7830														
-13.5 m (-45 ft)	kg	*5460	*5460	*4260	*4260																
	lb	*12040	*12040	*9390	*9390																

## HX300 L CHASSIS HAUT (HIGH WALKER)

Flèche de 6,25 m (20' 6") ; bras de 2,10 m (6' 11") Avec godet d'une capacité nominale SAE de 1,27 m<sup>3</sup> et patins à triple arête, de 600 mm (24").

Hauteur de point de charge m (ft)	Rayon de charge								À une portée maximale			
	3.0 m (10 ft)		4.5 m (15 ft)		6.0 m (20 ft)		7.5 m (25 ft)		Capacité		Portée m (ft)	
												
7.5 m (25 ft)	kg					*6120	*6120			*5650	5540	8.21
	lb					*13490	*13490			*12460	12210	(26.9)
6.0 m (20 ft)	kg					*6640	*6640	*6310	6300	*5760	4580	9.02
	lb					*14640	*14640	*13910	13890	*12700	10100	(29.6)
4.5 m (15 ft)	kg			*10090	*10090	*7750	*7750	*6730	6140	*5920	4100	9.48
	lb			*22240	*22240	*17090	*17090	*14840	13540	*13050	9040	(31.1)
3.0 m (10 ft)	kg			*12960	*12960	*9080	8400	*7390	5910	5850	3900	9.65
	lb			*28570	*28570	*20020	18520	*16290	13030	12900	8600	(31.7)
1.5 m (5 ft)	kg			*14660	12420	*10190	8020	*8000	5710	5910	3930	9.53
	lb			*32320	27380	*22470	17680	*17640	12590	13030	8660	(31.3)
Ligne de sol	kg			*15030	12260	*10780	7810	*8360	5580	6310	4200	9.13
	lb			*33140	27030	*23770	17220	*18430	12300	13910	9260	(30.0)
-1.5 m (-5 ft)	kg	*15990	*15990	*14580	12320	*10740	7780	*8220	5580	*6690	4860	8.40
	lb	*35250	*35250	*32140	27160	*23680	17150	*18120	12300	*14750	10710	(27.6)
-3.0 m (-10 ft)	kg	*18280	*18280	*13250	12540	*9820	7920			*6510	6350	7.20
	lb	*40300	*40300	*29210	27650	*21650	17460			*14350	14000	(23.6)
-4.5 m (-15 ft)	kg	*14130	*14130	*10250	*10250							
	lb	*31150	*31150	*22600	*22600							













- La capacité de levage est basée sur les normes SAE J1097 et ISO 10567.
- La capacité de levage des séries ROBEX ne dépasse pas 75 % de la charge de basculement de la machine sur sol ferme et de niveau, ou 87 % de la capacité hydraulique totale.
- Le point de charge est un crochet situé sur le dos du godet.
- (\*) indique la charge limitée par la capacité hydraulique.

# CAPACITÉ DE LEVAGE













 Mesure sur l'avant  Mesure sur le côté ou à 360 degrés

## HX300 L CHASSIS HAUT (HIGH WALKER)













Flèche de 6,25 m (20' 6") ; bras de 2,50 m (8' 2") Avec godet d'une capacité nominale SAE de 1,27 m<sup>3</sup> et patins à triple arête, de 600 mm (24").

Hauteur de point de charge m (ft)	Rayon de charge										À une portée maximale			
	1.5 m (5 ft)		3.0 m (10 ft)		4.5 m (15 ft)		6.0 m (20 ft)		7.5 m (25 ft)		Capacité	Portée		
													m (ft)	
7.5 m (25 ft)	kg										*5190	*5190	8.53	
	lb										*11440	*11440	(28.0)	
6.0 m (20 ft)	kg						*6120	*6120	*5850	*5850	*5350	4370	9.31	
	lb						*13490	*13490	*12900	*12900	*11790	9630	(30.5)	
4.5 m (15 ft)	kg				*9210	*9210	*7260	*7260	*6360	6180	*5560	3920	9.75	
	lb				*20300	*20300	*16010	*16010	*14020	13620	*12260	8640	(32.0)	
3.0 m (10 ft)	kg				*12120	*12120	*8640	8460	*7070	5930	5520	3720	9.91	
	lb				*26720	*26720	*19050	18650	*15590	13070	12170	8200	(32.5)	
1.5 m (5 ft)	kg				*14160	12480	*9860	8030	*7750	5690	5550	3730	9.80	
	lb				*31220	27510	*21740	17700	*17090	12540	12240	8220	(32.2)	
Ligne de sol	kg		*10190	*10190	*14910	12200	*10600	7780	*8220	5540	5890	3960	9.42	
	lb		*22470	*22470	*32870	26900	*23370	17150	*18120	12210	12990	8730	(30.9)	
-1.5 m (-5 ft)	kg	*13120	*13120	*16490	*16490	*14720	12190	*10740	7700	8240	5500	*6590	4520	8.71
	lb	*28920	*28920	*36350	*36350	*32450	26870	*23680	16980	18170	12130	*14530	9960	(28.6)
-3.0 m (-10 ft)	kg	*18380	*18380	*19430	*19430	*13680	12370	*10110	7790			*6690	5760	7.57
	lb	*40520	*40520	*42840	*42840	*30160	27270	*22290	17170			*14750	12700	(24.8)
-4.5 m (-15 ft)	kg			*15750	*15750	*11270	*11270							
	lb			*34720	*34720	*24850	*24850							

Flèche de 6,25 m (20' 6") ; bras de 3,05 m (10' 0") Avec godet d'une capacité nominale SAE de 1,27 m<sup>3</sup> et patins à triple arête, de 600 mm (24").

Hauteur de point de charge m (ft)	Rayon de charge										À une portée maximale				
	1.5 m (5 ft)		3.0 m (10 ft)		4.5 m (15 ft)		6.0 m (20 ft)		7.5 m (25 ft)		9.0 m (30 ft)		Capacité	Portée	
													m (ft)		
7.5 m (25 ft)	kg								*3490	*3490			*4720	4650	9.12
	lb								*7690	*7690			*10410	10250	(29.9)
6.0 m (20 ft)	kg								*5260	*5260			*4890	3940	9.85
	lb								*11600	*11600			*10780	8690	(32.3)
4.5 m (15 ft)	kg								*6540	*6540			*5090	3560	10.26
	lb								*14420	*14420			*11220	7850	(33.7)
3.0 m (10 ft)	kg				*10970	*10970	*7990	*7990	*6600	5940	*4570	4330	5060	3380	10.41
	lb				*24180	*24180	*17610	*17610	*14550	13100	*10080	9550	11160	7450	(34.2)
1.5 m (5 ft)	kg		*7330	*7330	*13360	12580	*9330	8040	*7370	5670	*5190	4200	5070	3370	10.31
	lb		*16160	*16160	*29450	27730	*20570	17730	*16250	12500	*11440	9260	11180	7430	(33.8)
Ligne de sol	kg		*10950	*10950	*14560	12130	*10260	7720	*7950	5470			5340	3550	9.95
	lb		*24140	*24140	*32100	26740	*22620	17020	*17530	12060			11770	7830	(32.6)
-1.5 m (-5 ft)	kg	*11760	*11760	*15190	*15190	*14760	12020	*10630	7580	8120	5380		5970	3990	9.29
	lb	*25930	*25930	*33490	*33490	*32540	26500	*23440	16710	17900	11860		13160	8800	(30.5)
-3.0 m (-10 ft)	kg	*15750	*15750	*20440	*20440	*14070	12120	*10310	7610	*7790	5440		*6360	4910	8.24
	lb	*34720	*34720	*45060	*45060	*31020	26720	*22730	16780	*17170	11990		*14020	10820	(27.0)
-4.5 m (-15 ft)	kg	*20530	*20530	*17540	*17540	*12250	*12250	*8860	7850						
	lb	*45260	*45260	*38670	*38670	*27010	*27010	*19530	17310						

Flèche de 6,25 m (20' 6") ; bras de 3,75 m (12' 4") Avec godet d'une capacité nominale SAE de 1,27 m<sup>3</sup> et patins à triple arête, de 600 mm (24").

Hauteur de point de charge m (ft)	Rayon de charge										À une portée maximale					
	1.5 m (5 ft)		3.0 m (10 ft)		4.5 m (15 ft)		6.0 m (20 ft)		7.5 m (25 ft)		9.0 m (30 ft)		Capacité	Portée		
													m (ft)			
7.5 m (25 ft)	kg												*4180	4070	9.83	
	lb												*9220	8970	(32.3)	
6.0 m (20 ft)	kg								*4480	*4480	*2810	*2810	*4350	3500	10.50	
	lb								*9880	*9880	*6190	*6190	*9590	7720	(34.4)	
4.5 m (15 ft)	kg								*5120	*5120	*4120	*4120	*4560	3170	10.89	
	lb								*11290	*11290	*9080	*9080	*10050	6990	(35.7)	
3.0 m (10 ft)	kg			*15870	*15870	*9420	*9420	*7100	*7100	*5960	*5960	*5200	4360	4570	3020	11.03
	lb			*34990	*34990	*20770	*20770	*15650	*15650	*13140	*13140	*11460	9610	10080	6660	(36.2)
1.5 m (5 ft)	kg			*10310	*10310	*12200	*12200	*8600	8160	*6840	5710	*5860	4190	4570	3000	10.93
	lb			*22730	*22730	*26900	*26900	*18960	17990	*15080	12590	*12920	9240	10080	6610	(35.9)
Ligne de sol	kg	*7490	*7490	*11370	*11370	*13960	12230	*9770	7750	*7580	5460	6130	4060	4770	3130	10.59
	lb	*16510	*16510	*25070	*25070	*30780	26960	*21540	17090	*16710	12040	13510	8950	10520	6900	(34.7)
-1.5 m (-5 ft)	kg	*10490	*10490	*14210	*14210	*14650	11960	*10420	7530	*8020	5320	*5010	3990	5250	3460	9.98
	lb	*23130	*23130	*31330	*31330	*32300	26370	*22970	16600	*17680	11730	*11050	8800	11570	7630	(32.7)
-3.0 m (-10 ft)	kg	*13730	*13730	*18110	*18110	*14450	11950	*10460	7480	*7990	5290			*5950	4140	9.03
	lb	*30270	*30270	*39930	*39930	*31860	26350	*23060	16490	*17610	11660			*13120	9130	(29.6)
-4.5 m (-15 ft)	kg	*17530	*17530	*19590	*19590	*13260	12160	*9660	7600					*6140	5610	7.60
	lb	*38650	*38650	*43190	*43190	*29230	26810	*21300	16760					*13540	12370	(24.9)

1. La capacité de levage est basée sur les normes SAE J1097 et ISO 10567.

2. La capacité de levage des séries ROBEX ne dépasse pas 75 % de la charge de basculement de la machine sur sol ferme et de niveau, ou 87 % de la capacité hydraulique totale.

3. Le point de charge est un crochet situé sur le dos du godet.

4. (\*) indique la charge limitée par la capacité hydraulique.

MOTEUR	STD	OPT
Moteur Cummins QSB 6.7	●	
<b>SYSTÈME HYDRAULIQUE</b>		
<b>Intelligent Power Control (IPC)</b>		
3 modes de puissance, 2 modes de travail, mode utilisateur	●	
Contrôle de puissance variable	●	
Contrôle du débit de la pompe	●	
Contrôle du débit en mode accessoire		●
Ralenti automatique du moteur	●	
Commande d'arrêt automatique du moteur		●
Commande de ventilateur électronique	●	
<b>CABINE ET INTÉRIEUR</b>		
<b>Cabine aux normes ISO</b>		
Essuie-glace relevable	●	
Radio/lecteur USB	●	
Système de téléphone mobile mains libres avec chargeur USB	●	
Prise électrique 12 volts (convertisseur 24V CC vers 12V DC)	●	
Avertisseur sonore électrique	●	
Cabine tous temps en acier avec visibilité à 360°	●	
Vitres en verre de sécurité	●	
Pare-brise coulissant pliant	●	
Fenêtre latérale coulissante (LH)	●	
Porte verrouillable	●	
Compartiment chaud et froid	●	
Compartiment de rangement et cendrier	●	
Toit de cabine plein-ciel	●	
Pare-soleil	●	
Clé unique pour le verrouillage des portes et de la cabine	●	
Siège chauffant à suspension mécanique	●	
Manette réglable pilotée	●	
Système de réglage de la hauteur du boîtier de console	●	
<b>Commande automatique de la climatisation</b>		
Climatisation et chauffage	●	
Dégivrage	●	
Aide au démarrage (chauffage de grille d'air) par temps froid	●	
<b>Pupitre de contrôle centralisé</b>		
Affichage LCD 8"	●	
Régime moteur ou compteur partiel/accélérateur	●	
Jauge de température de liquide de refroidissement du moteur	●	
Puissance maximale	●	
Basse vitesse/Haute vitesse	●	
Ralenti automatique	●	
Surcharge	●	
Contrôle du moteur	●	
Bouchage du filtre à air	●	
Indicateurs	●	
Jauges ECO	●	
Jauge de niveau de carburant	●	
Jauge de température d'huile hydraulique	●	
Réchauffeur de carburant	●	
Témoins d'avertissement	●	
Erreur de communication	●	
Charge de la batterie	●	
Horloge	●	
Éclairage de la cabine	●	
Pare-pluie, avant de la cabine		●
Toit de cabine en acier		●
<b>Siège</b>		
Siège chauffant à suspension pneumatique réglable		●
<b>Cabine FOPS/FOG (ISO/DIS 10262) Niveau 2</b>		
FOPS (Structure de protection contre les chutes d'objets) · ISO 3449 Niveau 2		●
FOG (Barrière contre les chutes d'objets)		●
<b>Cabine ROPS (ISO 12117-2)</b>		
ROPS (Structure de protection en cas de renversement)	●	

SÉCURITÉ	STD	OPT
Contacteur principal de batterie	●	
Caméra de recul	●	
AAVM (Écran avancé de visualisation du périmètre)		●
Quatre projecteurs de travail avant	●	
Alarme de déplacement	●	
Projecteur de travail arrière		●
Gyrophare		●
Frein de rotation automatique	●	
Système antichute de la flèche	●	
Système antichute du bras	●	
Soupape de verrouillage de sécurité pour le vérin de flèche, avec dispositif d'avertissement en cas de surcharge	●	
Soupape de verrouillage de sécurité pour le cylindre de bras		●
Système de verrouillage de rotation		●
Trois rétroviseurs extérieurs	●	

AUTRES	STD	OPT
<b>Flèches</b>		
6,25 m; 20' 6"	●	
10,2 m; 33' 6" Longue portée		●
<b>Bras</b>		
2,1 m; 6' 11"		●
2,5 m; 8' 2"		●
3,05 m; 10' 0"	●	
3,75 m; 12' 4"		●
7,85 m; 25' 9" Longue portée		●
Système anti-poussière amovible pour le refroidisseur	●	
Réservoir amovible	●	
Préfiltre à carburant	●	
Réchauffeur de carburant	●	
Système d'autodiagnostic	●	
Hi-Mate (Système de gestion à distance)	●	
Batteries (2 x 12 V x 160 Ah)	●	
Pompe de remplissage de réservoir (50 l/min)	●	
Kit de tuyauterie simple fonction (rupteur, etc.)		●
Kit de tuyauterie double fonction (benne preneuse, etc.)	●	
Kit de tuyauterie rotatif		●
Système de raccord rapide		●
Raccord rapide		●
Commande flottante de la flèche		●
Système de translation dans l'axe à une pédale		●
Accumulateur pour l'abaissement de l'équipement de travail	●	
Soupape de changement de dispositif (2 dispositifs)		●
Système de commande de rotation précis		●
Trousse à outils		●

CHASSIS DE ROULEMENT	STD	OPT
Châssis surbaissé sous capot (en plus)		●
Châssis surbaissé sous capot (normal)	●	
<b>Patins de chenille</b>		
Patins à triple arête (600 mm; 24")	●	
Patins à triple arête (700 mm; 28")		●
Patins à triple arête (800 mm; 32")		●
Patins à triple arête (900 mm; 36")		●
Patins à double arête (700 mm; 28")		●
Rail de guidage des chenilles	●	
Rail de guidage des chenilles intégral High Walker		●

STD = Série  
OPT = Option

- \* Les équipements de série et en option peuvent varier. Contacter votre concessionnaire Hyundai pour plus d'informations. La machine peut changer en fonction des normes internationales.
- \* Les photos peuvent inclure des accessoires et des équipements en option, indisponibles dans votre région.
- \* Les matières et les spécifications sont sujettes à des modifications sans préavis.
- \* Toutes les mesures en unités impériales sont arrondies à la livre ou au pouce le plus proche.