

FILTRE A POCHE DESEMBOUEUR MAGNETIQUE

FG



DESCRIPTION

Filtre clarificateur magnétique de construction robuste, respectant la réglementation en vigueur.
Conçu et construit suivant EN13445 et DESP 97/23, conforme aux Codes CODAP et ASME
Barreau magnétique puissant en Néodyme 12000Gs pour retenir efficacement les oxydes métalliques dans le réseau.
Raccordement par manchons taraudés ou brides.
Poche feutre de 1 μ à 900 μ garantie sans silicone avec système de clip Polyloc



Circuits de chauffage
Circuits de refroidissement
Circuits d'eau glacée



CARACTERISTIQUES TECHNIQUES

Matériaux de construction	100% CE Acier Inoxydable 316L , mécano-soudé
Position du corps	Verticale
Ouverture couvercle	Simple et sans outils par boulons basculants en inox
Articulation couvercle	Boulon/charnière inox
Support	Trépied inox réglable en hauteur
Orifices	E/S, Vidange, Évén, Pression différentielle
Fixation Poche	Bague usinée et soudée.
Support poche	Panier en inox

Type	Ø E/S	Purge	Event	Ø Δp	Pression *	Épreuve	t°C max	Volume	Poids
FG4	Ø 1"	1"	½"	¼"	10,5 Bar	16 Bar	110°C	6 L	13 kg
FG1	Ø 2"	1"	½"	¼"	10,5 Bar	16 Bar	110°C	20 L	30 kg
FG2	Ø3" ou DN80	1"	½"	¼"	10,5 Bar	16 Bar	110°C	30 L	36 kg

Disponible aussi en versions 16 bar (1,6MPa) 24Bar (2,4MPa) ou plus
et pour température 150°C ou 180°C



FILTRE A POCHE DESEMBOUEUR MAGNETIQUE

FG

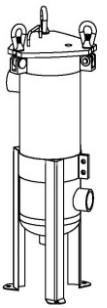

ELEMENTS FILTRANTS

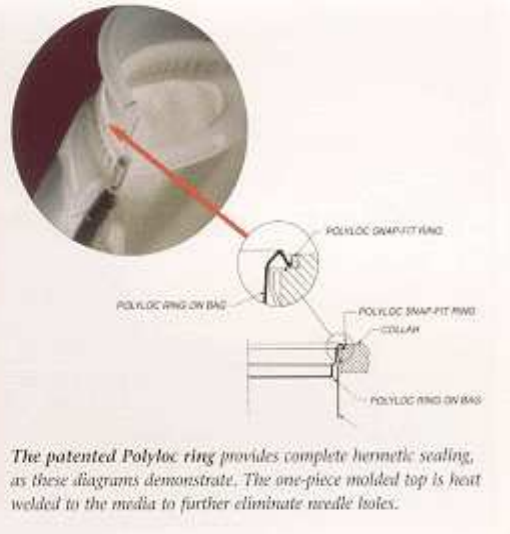
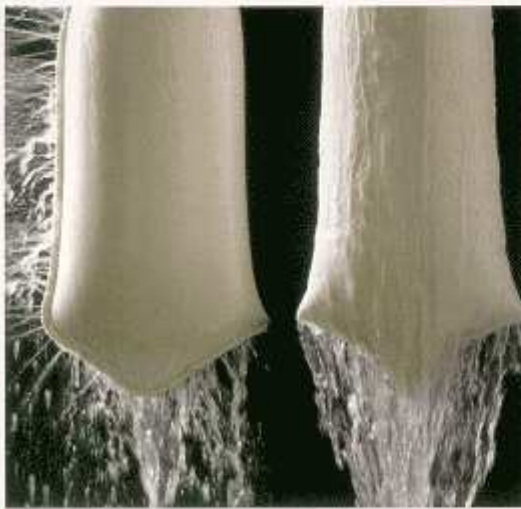

Le système à bague Polyloc garantit une étanchéité parfaite lors du passage du fluide et maintient en place la poche dans la bague spécialement usinée et soudée dans l'appareil. La poche reste parfaitement fixée grâce à l'usinage de la bague support qui est conçue pour résister au différentiel de pression et de cette manière le réseau reste protégé, malgré le colmatage.

Nos poches sont garanties sans silicone et sont assemblées par soudage thermique, système Polyweld, pour résister efficacement aux charges et afin d'assurer le bon fonctionnement de l'appareil. **Elles sont universelles pour tous type de carter.**

Température maximale de fonctionnement: Polypropylène: 110°C Nylon : 150°C
Polyester: 160° C Téflon : 235°C

Finesse de filtration des poches:

Poches en polypropylène ou polyester 1μ , 5μ, 10μ, 25μ, 50μ, 75μ, 100μ, 200μ,
Poches lavables en mono-filament nylon 55μ , 100μ, 200μ, 400μ, 600μ, 800μ, 900μ

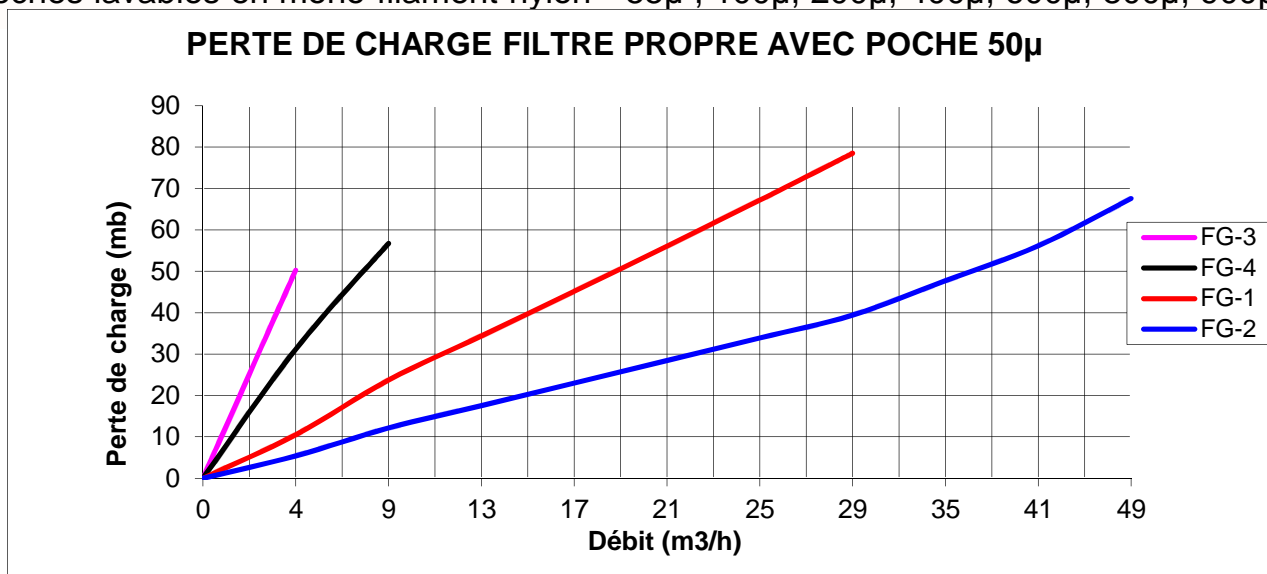

FILTRE A POCHE DESEMBOUEUR MAGNETIQUE

FG



DONNEES DE FONCTIONNEMENT

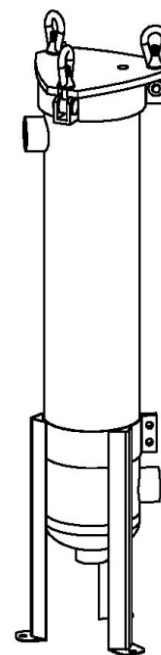
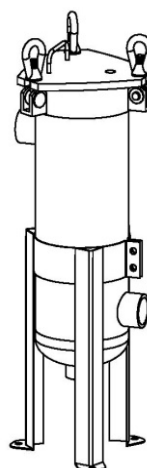
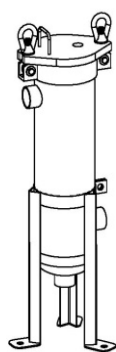

Référence	FG-4	FG-1	FG-2
Pression de service	10,5 Bar		
Pression d'épreuve *	16 Bar *		
Volume	6 Litres	20 Litres	30 Litres
Masse à vide	13 kg	30 kg	36 kg
Raccordement E/S	1" Gaz	1½" ou 2" Gaz	2" ou 3" ou DN80
Joint de Tête	Nitrile	Nitrile	Nitrile
Maintien du couvercle	2 Boulons Basculants	3 Boulons Basculants	3 Boulons Basculants
Type de poche	Taille 4	Taille 1	Taille 2
Surface filtrante	10 dm2	25 dm2	50 dm2
Matière Poche	Nylon Polypropylène Polyester	Nylon Polypropylène Polyester	Nylon Polypropylène Polyester
Débit Nominal	de 5 à 9 m3/h	de 10 à 20 m3/h	de 21 à 50 m3/h

* La Pression d'épreuve hydraulique de 16 Bar est définie et imposée par la réglementation, et demeure obligatoire pour le fabricant .

L'épreuve hydraulique de 16 Bar est effectuée et garantie sur 100% de nos filtres.



FILTRE A POCHE DESEMBOUEUR MAGNETIQUE

FG

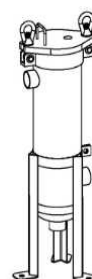

DIMENSIONS

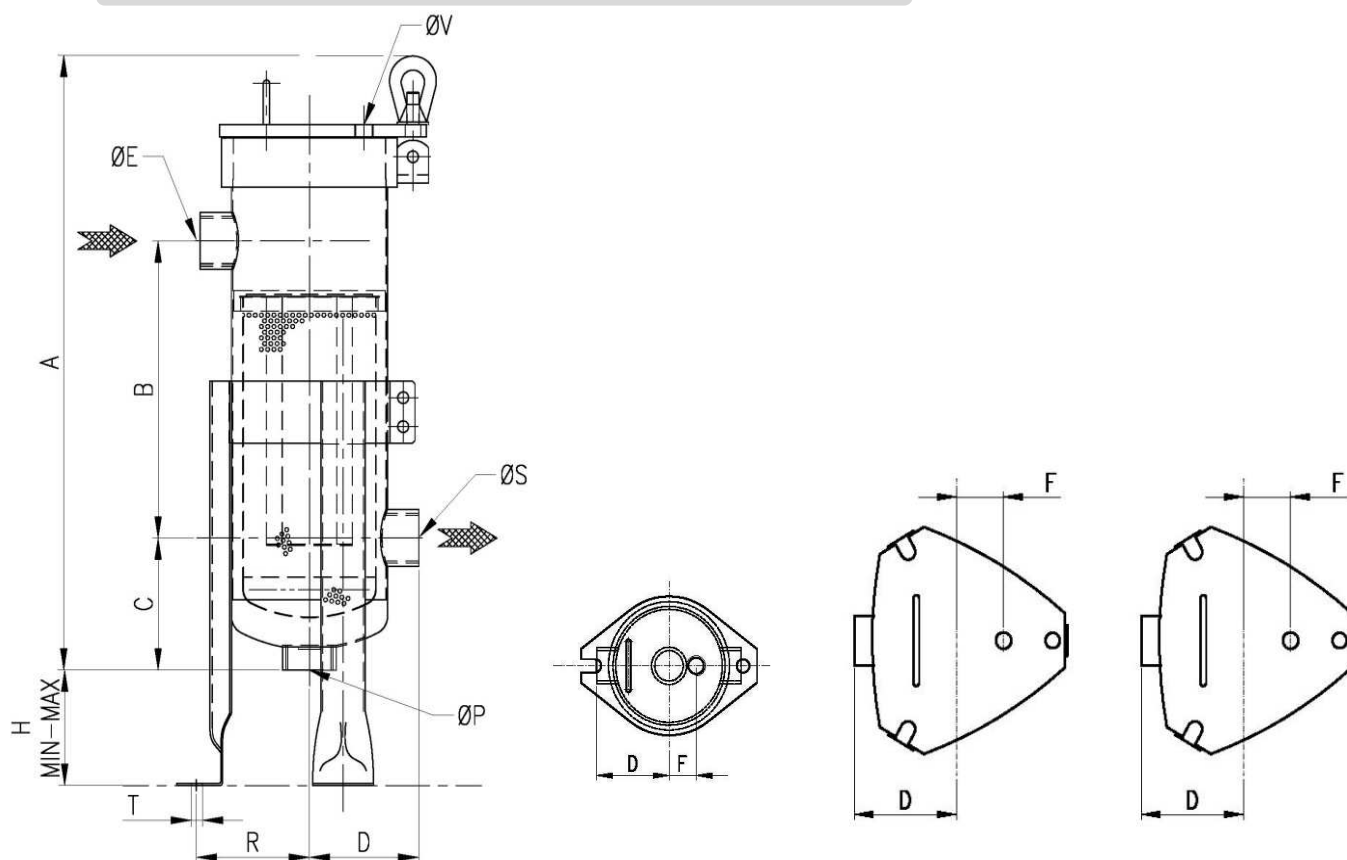

Rep.	Référence	FG-4	FG-1	FG-2
E	ENTREE	Ø1" G	Ø2" G	Ø2" G Ø3" G
S	SORTIE	Ø1" G	Ø2" G	Ø2" G - Ø3" G
P	PURGE	Ø3/4" G	Ø3/4" G	Ø3/4"
V	EVENT	Ø½" G	Ø½" G	Ø½" G
A	Hauteur totale sans support	560 mm	745 mm	1115 mm
B	Entre-axe verticale E/S	270 mm	360 mm	730 mm
C	Entre-axe piquages Sorties	125 mm	160 mm	160 mm
D	Dépassement Manchons E/S	85 mm	140 mm	140 mm
F	Désaxage Event	30 mm	65 mm	65 mm
H	Réglage trépied Min./Max.	30mm à 90mm	40mm à 240mm	40mm à 240mm
R	Rayon de fixation	100 mm	145 mm	145 mm
T	Diamètre trous fixation au sol	Ø13 pour 3xM12	Ø14 pour 3xM12	Ø14 pour 3xM12



FILTRE A POCHE DESEMBOUEUR MAGNETIQUE

FG



BARREAUX MAGNETIQUES

Les aimants installés dans les corps de filtre sont en Néodyme 12000Gs et sont installés dans des barreaux en inox qui sont capables de supporter une pression extérieure jusqu'à 10Bar à 120°C.

Cependant si la pression de service du filtre est supérieure à 10Bar, nous fournissons des barreaux magnétiques plus adaptés à des charges supérieures qui sont capables de supporter une pression extérieure jusqu'à 30Bar et ceci jusqu'à 180°C

Pression de service	10 Bar à 30Bar
Haute température de service	120°C à 180°C

Nous avons des configurations sans barreau ou avec 1, 2, 3, 4 ,5, 6, etc.

Exemple de
configuration à 1 barreau



Exemple de
configuration à 2 barreaux

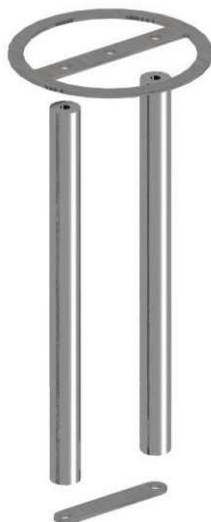

Exemple de
configuration à 4 barreaux

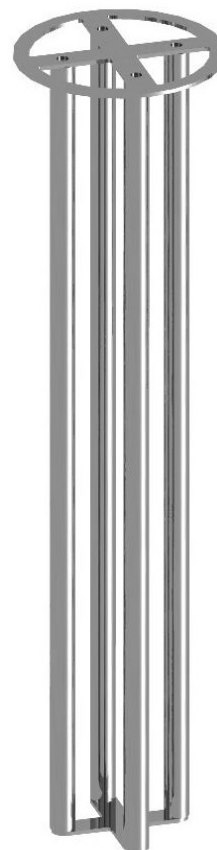

FILTRE A POCHE DESEMBOUEUR MAGNETIQUE

FG
FGM



AUTRES EXEMPLES DE FILTRE POCHE ET FILTRE MULTIPOCHES

INOX



ACIER

