



www.micro-pelle.fr

Catalogue 2022

FR





MADE IN FRANCE

www.micro-pelle.fr

Nous avons choisi de développer notre entreprise grâce à l'innovation technique, et de maintenir l'intégralité de nos savoir-faire et de nos fabrications en France, depuis 2005. Ceci nous permet aujourd'hui de vous proposer des micro-engins toujours plus judicieux, passe-partout, d'un coût abordable.

Notre entreprise se visite, sur rendez-vous. Vous y découvrirez nos ateliers de soudure, de peinture, et d'assemblage, ainsi que notre bureau d'études, veillant à l'amélioration et à la création des modèles, uniques ou de série.

A très bientôt,

Charles FLIX

micro-pelle.fr
7, rue Paul Cézanne
10120 Saint Germain
Tél : +33(0)3.25.75.37.23
email : info@micro-pelle.fr
site web : www.micro-pelle.fr

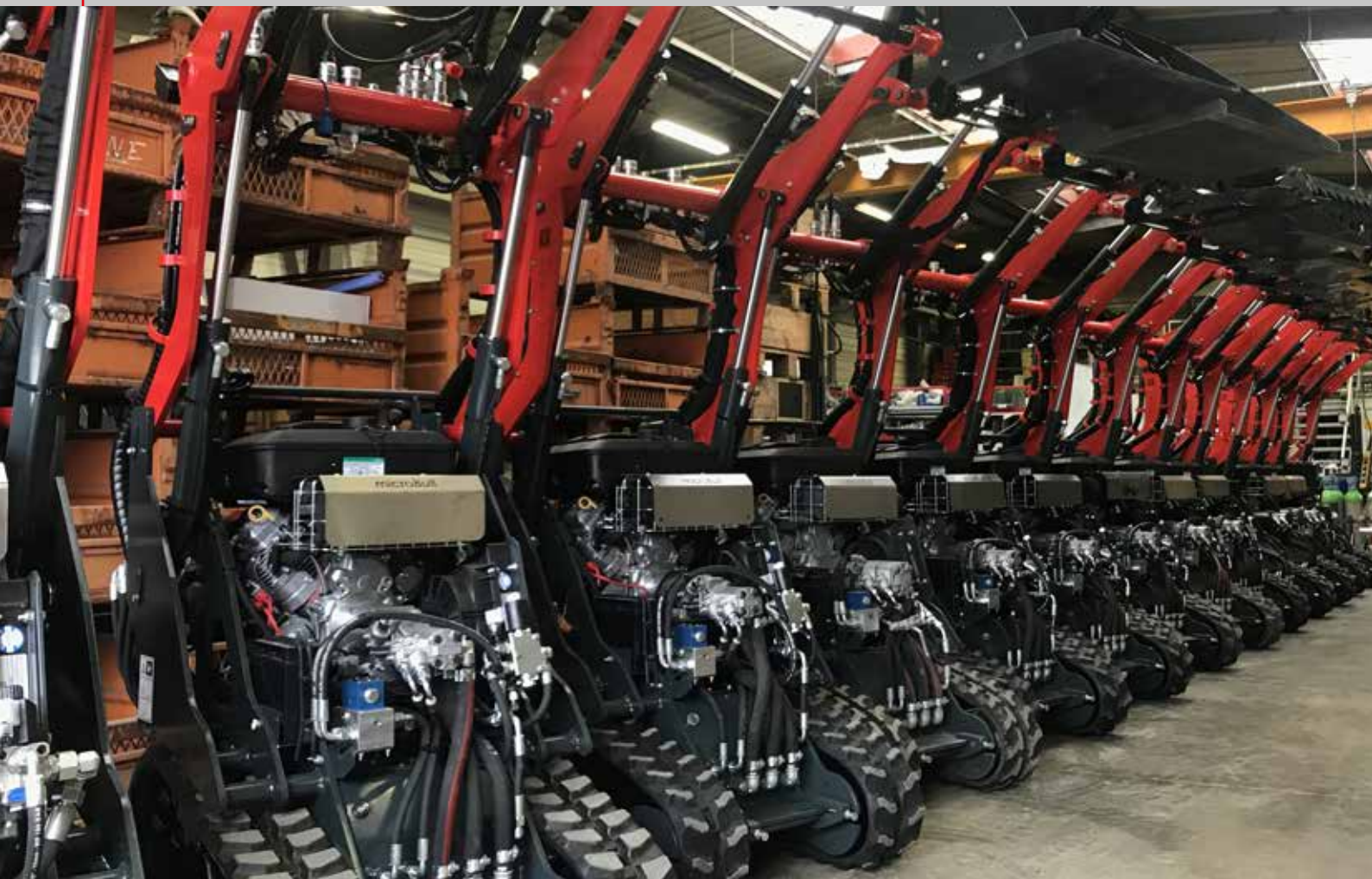

Depuis de nombreuses années, nous développons des micro-engins permettant de réaliser les tâches les plus difficiles, afin d'aider les hommes. Dédiés à un usage professionnel ou personnel, nos micro-machines, nos micro-pelles ou encore nos microBull sont dimensionnés afin d'être facilement maintenables, fiables et simples de prise en main. Nous menons une réflexion globale sur nos micro-engins, de la conception à l'usage, puisque nous en maîtrisons la totalité.

Implantations

Nos ateliers / show-room sont basés à côté de Troyes (10) en Région Grand Est. Le déploiement national et européen de notre entreprise repose sur un réseau de professionnels. Il est en perpétuelle évolution.

Si vous souhaitez nous rejoindre, merci de nous contacter sur info@micro-pelle.fr





Bureau d'études

Equipés depuis toujours des meilleurs outils de conception 3D, nous avons choisi une intégration maximale de nos fabrications, de manière à offrir des services plus rapides et plus personnalisés. De la création d'un accessoire à la création d'un engin sur-mesure, nous maîtrisons l'ensemble du process afin de vous apporter le meilleur.



Véhicules spéciaux

Nous construisons régulièrement des engins conçus pour répondre à des problématiques bien particulières. En relation avec des partenaires comme Poclain Hydraulics, nous pouvons vous proposer la création et la réalisation d'un engin sur-mesure.



Soudure

La qualité d'un engin de TP passe obligatoirement par la qualité des soudures. Nous avons choisi d'investir massivement sur ce poste, en adoptant les techniques de soudage les plus modernes. En mode Pulsé ou en mode HPS (mode à haute pénétration), nos soudures font l'objet d'un process analysé et d'une traçabilité systématique. C'est pour nous l'assurance de soudures indestructibles.



Chaîne d'assemblage

Notre chaîne d'assemblage est dédiée à la fabrication des micro-pelles et des microBull. Ce niveau d'industrialisation est un facteur clé de succès pour plus de fiabilité.



Notre société s'étend sur près de 2000 m2 de bâtiments, repartis en site de production et bureaux, permettant la fabrication et le stockage des plusieurs machines par jours.



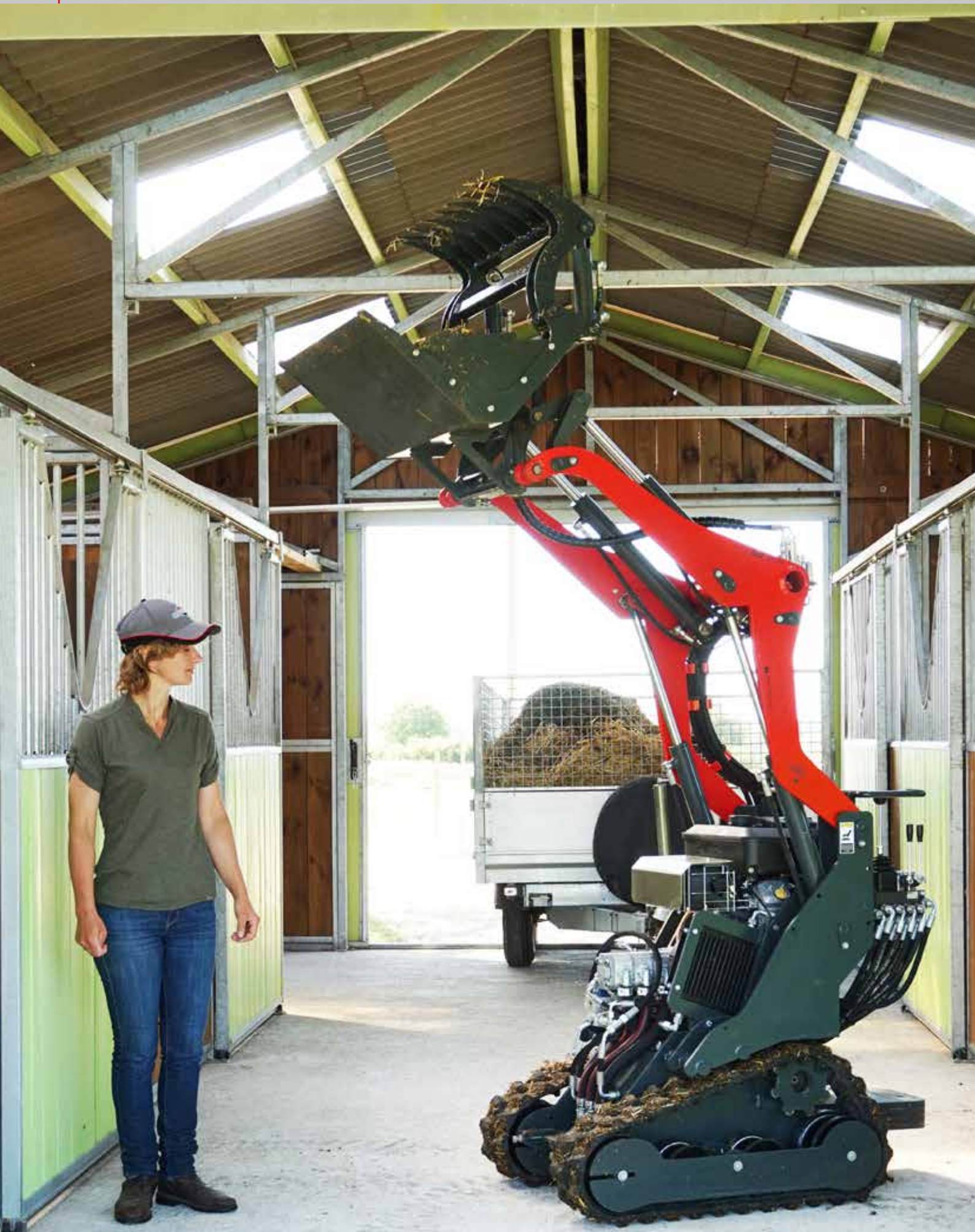



Le microBull® est un engin innovant permettant de soulager les tâches pénibles, avec un minimum de contrainte à la mise en oeuvre, à l'utilisation et au déplacement. Nous avons conçu microBull, au départ d'une feuille blanche, afin qu'il se dote d'une multitude d'accessoires, répondant aux nombreux métiers auxquels il s'adresse. Grâce à son poste de pilotage convivial, il permet une prise en main rapide de l'utilisateur. La maintenance courante est largement facilitée par les accès aux différents composants techniques. La qualité des composants employés et leur fabrication très majoritairement française font du microBull® un outil abordable, sans surcoût injustifié.

Le microBull® est un porte-outil innovant alliant compacité et puissance. D'une part, son train de chenilles très particulier lui confère à la fois stabilité et motricité, autorisant des chargements en force du godet par poussée pure. D'autre part, ses dimensions en font un engin capable de se faufiler partout, en intérieur comme en extérieur. Idéal pour les travaux paysagers, la rénovation, le curage de boxes à chevaux, ...



Caractéristiques

Largeur de 75 cm, afin de se déplacer dans les accès les plus difficiles, même au travers de portes intérieures.

Hauteur de levage 200 cm, afin de s'adapter à toutes les configurations.

Longueur de 190cm hors tout avec une benne multiservice, pour un encombrement réduit, dans les boxes à chevaux, dans les camionnettes, ...

Poids de 700 kg, ainsi, le microBull® peut être transporté dans un utilitaire, dans un van, en remorque. De plus, son faible poids permet de ne pas dégrader les sols.

Motorisation 9,5 CV KOHLER monocylindre, 18 CV ou 23 CV VANGUARD bicylindres essence, nous pouvons vous proposer plusieurs motorisations en adéquation avec votre activité.

Pompe hydraulique double ou triple, pour une douceur de fonctionnement et une motricité accrue.

Refroidissement hydraulique (de série sur modèle PRO II), offrant toujours plus d'endurance à votre microBull®.

Changement rapide et sans effort des outils, équipez ainsi votre microBull® de l'outil adéquat en toutes circonstances.

Chenilles de traction professionnelles et garde au sol de 10cm, afin de pouvoir se déplacer dans les terrains les plus difficiles.

Hydraulique standard, pas de problème de maintenance, pas de composants spécifiques.

Peinture bi-composant professionnelle, Pour que votre microBull® reste en bon état vis à vis de vos clients.



- Curer les boxes (paille, pellets, copeaux, ...)
- Balayer les allées
- Creuser des trous pour les clotûres
- Déplacer des bottes de paille
- Nettoyer les amas de sable en bordure de manège/carrière
- Entretenir les abords du centre équestre / haras

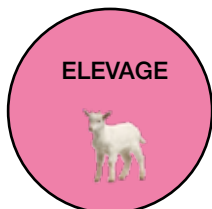

- Curer les étables (ovins, caprins, bovins, porcins, volailles, ...)
- Nettoyage des surfaces
- Creuser des trous pour les clotûres
- Déplacer des bottes de paille
- Nettoyer les amas de sable en bordure de manège/carrière
- Entretenir les abords du centre équestre / haras



- Charger et déplacer
- Nivelier des sols
- Dessoucher
- Faire des trous à la tarière
- Préparation de sols, enfouissage de pierres
- Aide à l'élagage, ramasse des branchages



- Déblayer des gravats
- Déplacer des parpaings, sacs de ciment, ...
- Préparer et déplacer du béton (godet malaxeur)
- Nivelier un sol
- Creuser une tranchée
- Enrochement

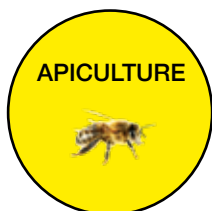

- Transhumance
- Déplacement de fûts
- Débroussaillage
- Aplanissage de sols



- Nettoyage des bas de vignes (ravinage)
- Interceps
- Ameublement des routes
- Aération du sol
- Passage de pulvérisation
- Désherbage



Le microBull® peut être équipé d'un siège pour les travaux courants de déblaiement, par exemple. Les travaux viticoles peuvent également être facilités par l'emploi de cet accessoire. Nous déconseillons l'utilisation du siège pour les opérations de curage de boxes, la longueur du microBull devenant trop proche des dimensions classiques de boxes.



microBull® - Benne à grappin



Benne à grappin hydraulique



Benne à grappin (godet pélican) à fond fermé et grappin hydraulique destinée au curage de boxes à chevaux. La cinématique du grappin permet de ne pas griffer les parois lors de la fermeture et de maximiser le compactage.

- Largeur 75cm, volume 80L
- Fermeture par double vérins hydrauliques afin d'éviter l'effet de fermeture brusque
- Points de graissage sur tous les pivots
- Flancs amovibles

Cet accessoire nécessite la connexion à une ligne supplémentaire double effet.





microBull® - pic-bottes

Pic bottes



Pic bottes longueur 80cm.



Le microBull est doté d'une capacité de charge maximale utile (C.M.U.) de 200kg. Il convient donc, avant tout levage de charge, de connaître au préalable la masse des corps à déplacer, afin de ne pas se trouver en situation délicate et/ou dangereuse. Si votre utilisation requiert un levage de charge récurrent, avec maintien prolongé en position levée, merci de prendre contact avec nous afin de dimensionner les adaptations potentiellement nécessaires.

Longueur des pics	75 cm
espace entre pics	50 cm
Crochets de halage	2





Fourche à fumier avec grappin hydraulique



Fourche à fumier destinée au curage de fumier très tassés (chèvres, moutons, ...) et plus généralement à la manutention de tous types de végétaux, compost, branchages...

La fourche à fumier ne convient généralement pas au curage de boxes à chevaux.

Cet accessoire nécessite la connexion à une ligne supplémentaire double effet.



Les fourches à fumier ne sont pas indiquées pour saisir les bottes de paille ou de foin. Il est préférable d'utiliser le pic-botte.



microBull® - Godets chargeurs

Godet vrac standard 80L

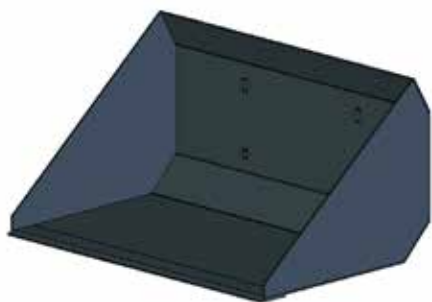

Godet vrac 80L pour la manutention courante. Volume équivalent à celui d'une brouette à main. Convient pour la manutention des matériaux de densité supérieure à 2.



Godet vrac standard 130L

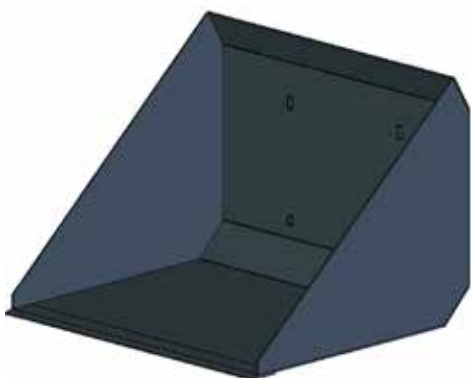

Godet vrac 130L pour la manutention courante. Ce godet grande capacité à été conçu pour le chargement de matériaux tels que les pellets de bois, écorces, pavés, briques, tuiles, gravats de chantiers, résidus de taille, ... Ce godet est généralement utilisé pour la manutention de matériaux dont la densité est inférieure à 2.



Godet terrassement avec dents et lame d'attaque renforcées



Godet de terrassement avec dents et lame d'attaque. Permet de décaillonner et de charger les sols difficiles. Attention, ce godet n'a pas la «polyvalence» d'un godet chargeur vrac, notamment pour les capacités de nivelage en marche arrière.

Contenance 80L, dents HARDOX

Tarière avec mèche de 100 et 200mm



Tarière pour microBull à entrainement direct puissance maximale 10kW, livrée avec une mèche de 100mm et une mèche de 200mm. Mèches spéciales raccourcies ou allongées, avec profil spécial sur demande (nous fabriquons les mèches de nos tarières).

Pointe d'attaque et bords d'attaque HARDOX soudés. Nécessite une ligne supplémentaire. Fonctionnement dans les deux sens de rotation.

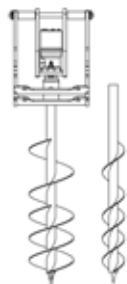



Godet verseur pour microBull



Godet chargeur verseur

Le godet chargeur, d'un volume de 130L, permet le chargement de matériaux (cailloux, remblai, terre, terreau, mignonette, sable, ...) et le déchargement sur le côté ou comme un godet classique.

Le puissant vérin de basculement permet un contrôle précis de la position de versement, indépendamment de la densité du matériau chargé.

D'une capacité de 130 litres, le godet chargeur verseur permet le chargement de bétonnières, le remplissage de tranchées, de remblais, par exemple le long des piscines.



Taille-haie 120cm

Taille-haie 120cm orientable

Le taille-haie pour microBull permet la taille de végétaux de moyenne section (jusqu'à 3cm). Equipé de couteaux SCH à hautes performances, ce taille-haie permet le travail vertical et horizontal.

- Moteur hydraulique M+S
- Hauteur de travail maxi vertical : 4,00m
- Hauteur de travail maxi horizontal : 2,50m (avec compensation des pentes de trottoir)
- Focardage
- Bords d'étangs (possibilité d'inclinaison négative pour les pentes de talus)
- Faible largeur autorisant le travail dans les espaces réduits

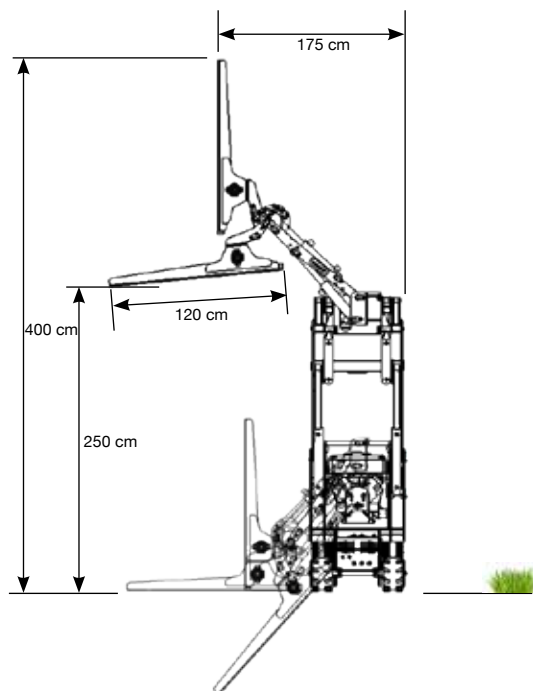
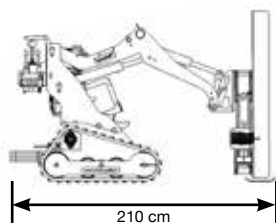



Grappin forestier 100cm

Le grappin hydraulique spécialement conçu pour le microBull permet le débardage de grumes, le fagotage, l'abattage rapide de haies, ... Intégralement réalisé en acier de fortes épaisseurs, ce grappin éprouvé permet d'assurer un travail de qualité.

Lorsque le bras du microBull est en position basse, le grappin peut être positionné à l'horizontale ou à la verticale. Cette mobilité permet de réaliser de nombreuses tâches, jusqu'au chargement de broyeurs.

Le grappin forestier est équipé d'un cabestan hydraulique permettant le débardage sans démontage de l'outil.



microBull® - Pince à grumes



Pince à grumes largeur 34cm



Ouverture totale	85 cm
Largeur totale	34 cm
Vérins / moteur	2

Pince à grumes conçue pour la manutention des troncs et branchages. ouverture totale 850mm.

Conception robuste en acier épaisseur 15mm. Equipée de 2 vérins développants une poussée totale supérieure à 5000kg.

La pince à grumes mesure 34cm de largeur. Elle est extrêmement maniable, légère, ce qui augmente la capacité de chargement, et son encombrement est faible pour le stockage, notamment à l'intérieur d'un utilitaire.

Cette pince est un outil exclusif sur microBull. Elle vous fera économiser temps et efforts.







Benne Multi Service Paysage



Benne Multiservices Paysage

La Benne Multiservices Paysage vient compléter la gamme d'outils dédiés au monde du paysage et de l'élégage.

L'ouverture de 75cm du grappin, ainsi que sa capacité à prendre «en bout» font de la BMS Paysage l'outil idéal pour tout chantier paysager.

-Les flancs sont amovibles afin de pouvoir maximiser la charge.

Spécifications techniques

- Largeur 75 cm
- Ouverture du grappin 75 cm



Rogneuse de souches



Rogneuse de souches

Toujours disponible dans votre camion, la rogneuse de souches, dotée d'un disque de 36cm de diamètre, permet de supprimer une souche à une profondeur de -15cm. Equipée de dents au carbure Greenteeth® et de la dernière génération de moteur couple Parker®, vous bénéficiez de toute la puissance moteur du microBull. Le balayage s'effectue à l'aide de la commande de bras et de la commande de cavage godet. L'actionnement du disque est effectué par la commande maintenue au pied, pour plus de sécurité (coupure en cas de descente de la machine).

La casquette d'éjection réglable permet d'évacuer les copeaux à bonne distance, ou de les contraindre à rester aux abords de la souche.

- Disque Ø 36cm
- 12 dents Greenteeth® 3 rotations
- Contre-palier sur-dimensionné
- Casquette d'éjection réglable
- Poids 55 kg

Boule d'attelage Ø 50mm avec attelage microBull, Réf : 00555



La boule d'attelage permet le déplacement aisé de remorques, notamment lorsque le sol est difficile, glissant, et généralement peu porteur :

- Bateaux, mise à l'eau
- Vans à chevaux
- Caravanes
- Broyeurs forestiers
- ...



microBull® - Broyeur PERUZZO® TB100



Broyeur de branches PERUZZO TB100

1. Approche



2. Saisie



3. Levage



Broyeur de branches PERUZZO

Le broyeur de branches PERUZZO TB100 permet de déchiqueter des branches allant jusqu'à 10cm de diamètre. Équipé d'un moteur thermique essence VANGUARD 18CV, il allie compacité et volume de travail important, ce qui en fait un allié de choix pour les petits chantiers.

Nous avons développé un système permettant de saisir le broyeur avec la pince à grumes, sans avoir à ateler ou à dételer d'outil. Le gain de temps est important, et permet de littéralement décoller le broyeur afin de le charger, par exemple, dans une remorque.

Le système peut être adapté, sur demande, à d'autres types d'outils ou de broyeurs (GREENMECH, ...)

Le déplacement manuel du broyeur reste fonctionnel.

Spécifications techniques

- Poids 200 kg
- Dimensions ouvert : 1720 x 760 x 1420 mm
- Capacité de 5 à 10 m³/h



Trancheuse de sol



Trancheuse de sol

La trancheuse de sol GARBIN® (IT), dédiée au microBull®, permet de réaliser des tranchées dans des sols moyennement caillouteux. Grâce à l'emploi mixte de dents au carbure et de couteaux, cette trancheuse allie une bonne capacité de tranchage, notamment au passage d'obstacles, à une vitesse d'avance confortable. Le nettoyeur de fond de tranchée assure une finition parfaite. La vis d'évacuation est convenablement dimensionnée pour évacuer l'andain suffisamment loin afin que ce dernier ne retombe pas dans la tranchée.

Spécifications techniques

- Largeur de travail 10 cm
- Profondeur de travail 68 cm
- Vis de dégagement de l'andain
- Attelage spécifique microBull®

Brosse de désherbage rotative



Mono-brosse de désherbage métallique

La mono-brosse de désherbage métallique est entraînée hydrauliquement. Elle fonctionne à faible vitesse de rotation ce qui évite les projections, notamment lors de passages proche de vitrages.

Orientable hydrauliquement, depuis le poste de commande, selon toutes les directions, la brosse peut en outre travailler à gauche ou à droite du microBull. Un inverseur de sens de rotation est prévu à cet effet.

La mono-brosse de désherbage nécessite l'emploi d'une des lignes supplémentaires du microBull, et de la ligne continue.

- Orientation de la brosse 90° gauche ou droite : travail extérieur microBull
- Orientation de la brosse 45° gauche ou droite : travail le long des murs
- Orientation de la brosse 0° : position transport / stockage
- Montage sur microBull uniquement
- Poids 47 kg

Aplanisseur



Aplanisseur / niveleur

L'aplanisseur microbull est doté de ski lui permettant de glisser sur le sol. Ses quatre lames, travaillant deux à deux, scalpent le sol et créent une réserve de matériau permettant de combler les creux. Véritable «moyenneur» de surface, l'aplanisseur permet de répartir des tas de terre, gravier, copeaux très rapidement, les phases de chargement/déchargement étant supprimées.

L'aplanisseur ne nécessite pas de ligne hydraulique.



Lame niveleuse (kit bande caoutchouc en option)

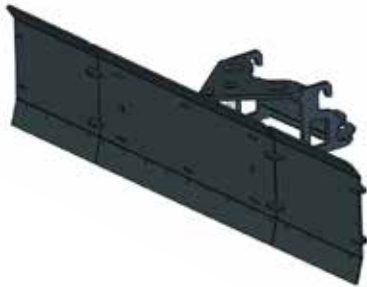

La lame niveleuse mesure 80cm de large.

Les microBull séries PRO I et II peuvent recevoir deux extensions supplémentaires de 40cm (portant la largeur de travail à 1,60m), permettant par exemple de niveler sous les lisses rentrantes de carrières.

La lame niveleuse est orientable à gauche et à droite pour la formation d'un andain. Elle peut travailler en marche avant ou en marche arrière. L'inclinaison par les vérins de cavage permet de travailler en «scraper».

Le kit en option comprend les bandes caoutchouc permettant de niveler sur sol rigide (dalle, ...) ou pour transformer l'accessoire en lame de déneigement.

Cet accessoire nécessite la connexion à une ligne supplémentaire double effet.





Préparateur de sol / enfouisseur de pierres MURATORI MWX66



Préparateur de sol enfouisseur de pierres MURATORI MWX66

Le préparateur de sol - enfouisseur de pierre MURATORI MWX66, associé au microBull, vous permettra de préparer la terre dans les moindres recoins. Doté d'une mécanique à engrenages, ce préparateur ne nécessite que très peu de maintenance, est robuste, et autorise le travail sur quasiment toute la largeur de l'outil, contrairement aux préparateurs dotés d'un entraînement par courroie ou par chaîne, qui présentent une excroissance latérale. Réglable de 0 à 10 cm, ce préparateur est l'outil idéal pour préparer un engazonnement ou aérer les routes de vignes.

Le préparateur de sol nécessite l'emploi de la ligne continue hydraulique supplémentaires du microBull.

- Largeur 75cm
- Largeur de travail 66cm
- Nettoyage et maintenance facilités grâce au montage sur bras.
- Mécanique robuste
- Entraînement hydraulique





Préparateur de sol ROTADAIRON®



Préparateur de sol ROTADAIRON STMB 75

Le préparateur de sols/enfouisseur de pierres ROTADAIRON STMB 75 est dédié au microBull Pro II 23CV. Connecté au porteur par deux flexibles hydrauliques, vous disposez du savoir-faire ROTADAIRON®, de son rotor et de ses lames anti-semelles brevetées pour un résultat incomparable sur toute la largeur de travail de 75 cm. Enfouissez les cailloux, les débris, l'herbe et profitez du réglage de la lame niveleuse pour un lit de semence parfait !

- Rotor surdimensionné
- Lames anti-semelle (brevet ROTADAIRON®)
- Doigts de grille de sélection
- Attelage spécifique microBull®

Spécifications techniques

Largeur hors tout : 96 cm
Largeur de travail : 75 cm
Profondeur de travail : 14 cm
Nombre de lames : 16
Nombre de doigts : 24

Matériel fabriqué à Mulsanne (FR-72)





Broyeur SEPPI H3 - largeur 60cm



Broyeur Forestier SEPPI H3-60cm

Le broyeur H3 est un outil léger adapté pour le microBull. Réalisé en acier très haute résistance, ce broyeur est conçu pour allier efficacité et durabilité. Capable de broyer des branchages jusqu'à 30mm de diamètre, le broyeur SEPPI nécessite l'utilisation d'un microBull PRO II (pompe dédiée). L'attelage flottant permet une adaptation au sol, rendant le travail effectué très qualitatif.

Allié à la puissance du train de chenilles du microBull, suspendu au bras de ce dernier, l'engin permet une utilisation dans les configurations les plus complexes et dans les endroits les plus restreints.

Utilisé dans le vignoble, sa faible largeur permet le passage dans la plupart des routes de vignes.



- Rotor à marteaux SMW
- Largeur de travail 60cm
- Rouleau d'appui réglable en hauteur.
- Broyage d'herbe et buissons jusqu'à Ø 30mm
- Entraînement indirect par courroie
- Pression: 150 bar
- Débit recommandé: 20 l/min
- DRAIN SAFE™ Valve de sécurité
- Attelage flottant (parallélogramme) pour l'adaptation au sol
- Protection avant à chaînes
- Protection arrière en caoutchouc
- Rouleau arrière renforcé réglable





Broyeur MAJAR - largeur 100cm



Broyeur à fléaux Y MAJAR 100cm

Prévus pour la tonte des herbes hautes, les broyeurs MAJAR conviennent parfaitement à un usage privé. Son adaptation au microBull® en fait un outil véritablement passe-partout, permettant de nettoyer les herbiers qu'aucune autre machine ne peut atteindre. La qualité de coupe des fléaux Y permet d'exécuter un travail de qualité.

Les broyeurs MAJAR sont intégralement fabriqués en France, à Carcassonne.

Son poids d'environ 170kg, avec adaptation, confère à cet accessoire beaucoup d'agilité et de précision dans le travail.

- Rotor à 32 fléaux
- Largeur de travail 100 cm
- Montage des fléaux sur vis
- Broyage d'herbe hautes
- Entraînement par courroie avec vis de réglage de tension
- Pression : 150 bar
- Débit : 20 l/min
- Attelage flottant (parallélogramme) pour l'adaptation au sol
- Rouleau d'appui



En 2015, la nouvelle direction de MAJAR, fabricant français de matériels pour les espaces verts, mise sur le savoir-faire français, en réintégrant stratégiquement la totalité de sa chaîne de production à Carcassonne (recherche, innovation technologique et écologique, conception d'outillages, fabrication). La disposition hélicoïdale du rotor, qui permet d'économiser 20% de puissance et limite les émissions de CO2, est l'illustration parfaite de cette maîtrise

MAJAR

microBull® - Monobrosse de balayage



Brosse de balayage



Monobrosse de balayage

La monobrosse de balayage, d'une largeur de travail 80cm, permet de broser, nettoyer et/ou andainer sur des surfaces plus ou moins régulières. En effet, la brosse n'étant pas posée au sol, le système offre la possibilité de donner des angles d'incidence très variables.

La brosse est orientable à gauche et à droite, selon un système identique aux lames niveleuses.

Sa vitesse de rotation lente limite grandement les projections.

Spécifications techniques

- Largeur de travail 80 cm
- Brosse diamètre 40 cm
- Orientable à gauche et à droite
- Très facile à nettoyer
- Attelage spécifique microBull®



Balayeuse à axe horizontal pour microBull, avec brosse latérale et bac récupérateur



Balayeuse de sol à axe horizontal avec brosse latérale et bac de récupération

La balayeuse de sol pour microBull a été conçue afin de nettoyer les surfaces envahies par les gravillons, la poussière, les déchets verts, la paille, ... La brosse horizontale, d'une largeur de travail de 80cm, permet le ramassage des débris dans le sens de la marche. La brosse latérale, à axe vertical, permet de nettoyer les angles (caniveaux, bas de murs, ...) et de déplacer les débris sur le chemin de la brosse principale. L'éjection est faite dans un conteneur frontal basculant, permettant de vider les déchets ramassés dans une remorque.

La balayeuse est montée en position flottante à l'avant du microBull.

La balayeuse nécessite l'emploi de la ligne hydraulique continue du microBull (uniquement sur microBull PRO II 18CV (en option) ou 23CV (de série) et de 2 lignes supplémentaires pour le relevage de la brosse andaineuse et pour le vidage du bac de récupération.

- Largeur 110 cm
- Largeur de travail 80 + 30cm
- Poids 100kg
- Bac de récupération basculant pour vidage en hauteur
- Brosse andaineuse relevable

microBull® - Brise-roche EPIROC® SB52



Brise Roche Hydraulique EPIROC® SB52



BRH EPIROC® SB52

Concept SolidBody : Intègre un mécanisme de percussion et un système de guidage dans un même bloc en fonte spéciale, réduisant ainsi le nombre total de pièces. Des composants tels que les éléments d'amortissement et de guidage, les tirants ou encore les goujons ont été éliminés, permettant ainsi une forme extrêmement fine et compacte, pour une manipulation plus simple. La chemise remplaçable assure de faibles coûts de réparation.

Récupération d'énergie : L'énergie de recul du piston est automatiquement utilisée pour augmenter les performances sans alimentation hydraulique supplémentaire tout en réduisant les vibrations.

Démarrage automatique : Le brise-roche hydraulique démarre sans appliquer de charge sur l'outil de travail, pour une plus grande maniabilité

Système de verrouillage de l'outil breveté : La combinaison d'un tampon de verrouillage et d'un axe plein pour un remplacement rapide de l'outil.

Joint racleur intégré pour prolonger la durée de vie de la bague et des barres de maintien

Soupape de surpression intégrée pour protéger la machine contre les surcharges

Spécifications techniques

Poids : 65 kg

Ø des outils : 40 mm

Nombre de coups/minutes : 750 à 1700

Puissance acoustique : 117 dB(A)

Gamme d'outils :

- pic
- burin
- bêche
- couteau à asphalte, ...



microBull® - Accessoires divers

Fourches apicoles avec presse-ruches hydraulique



- Fourches à palettes dédiées à la transhumance.
- Presseur vertical continu, ne nécessitant pas de réglage de course.
 - Double point d'éclairage led haute puissance.

Cet accessoire nécessite une ligne supplémentaire double effet et une prise 12V accessoires. (prédisposition apiculture sur microBull)

Préhenseur à fût



Préhenseur à fût 220L standardisé. permet le levage et le gerbage de fût. Pour une masse supérieure à 200kg, il peut être nécessaire d'utiliser le contrepois de plate-forme supplémentaire (nous consulter).

Cet accessoire ne nécessite pas de connexion à une ligne supplémentaire.



Fourches manutention lg 60cm



Fourches de manutention standard longueur 80 cm. La CMU du microBull est limitée à 200kg.



Boule d'attelage Ø 50mm avec attelage microBull



La boule d'attelage permet le déplacement aisé de remorques, notamment lorsque le sol est difficile, glissant, et généralement peu porteur :



- Bateaux, mise à l'eau
- Vans à chevaux
- Caravanes
- Broyeurs forestiers
- ...



microBull® - Caractéristiques

Données techniques microBull

Le microBull® est proposé avec 3 motorisations et 4 circuits hydrauliques différenciés, afin de s'adapter au mieux à vos problématiques.

	ECO 200 9,5 CV	PRO I 200 18 CV	PRO II 200 18 CV	PRO II 200 23 CV
Largeur hors-tout	760 mm			
Hauteur hors-tout	1130 mm			
Longueur hors-tout (sans godet)	1290 mm			
Longueur hors-tout (avec chargeur)	1800 mm			
Hauteur totale bras levé	2400 mm			
Hauteur pivots de godets	2000 mm			
Poids	640 kg - 700 kg			
Pompes hydrauliques	10+10L/min	20+20L/min	15+15+30L/min	18+18+30L/min
Refroidissement d'huile	—	—	●	●
Largeur et type de chenilles	180 mm Structure standard (En option : <i>Renforcées, haute tenue à l'usure et anti-vibration</i>)			
2 ^{ème} vitesse	—	—	●	●
Lignes supplémentaires manuelles	1	2	2	2
Ligne supplémentaire continue	—	—	—	● HD
Prise 12V pour alimentation accessoire	○	○	○	○
Motoriste				
Puissance moteur @ 3600 tr/min	9,5 CV	18 CV	18 CV	23 CV
Charge Maximale Utile	200 kg			
Charge de basculement, au pivot, bras baissé	> 450 kg			
Phare de travail	○	○	○	○
— non disponible ○ en option ● de série				





Compatibilité des produits de la gamme microBull

Le microBull® permet le montage d'une large gamme d'accessoires, nécessitant des capacités hydrauliques plus ou moins importantes. Le tableau ci-dessous résume les aptitudes de montage de chaque accessoire en fonction de la version de votre microBull®. Pour tout montage spécial ou pour toute demande d'adaptation, nous contacter.

	ECO 200 9,5 CV	PRO I 200 18 CV	PRO II 200 18 CV	PRO II 200 23 CV
Godet chargeur vrac	●	●	●	●
Godet chargeur terrassement	●	●	●	●
Pince à grumes	●	●	●	●
Godet verseur	●	●	●	●
Fourches à fumier	●	●	●	●
Benne à grappin	●	●	●	●
Pic bottes longueur 80cm	●	●	●	●
Lame niveleuse orientable (largeur 80cm)	●	●	●	●
Lame niveleuse orientable avec extensions (largeur 80 à 160cm)	—	●	●	●
Boule d'attelage Ø 50mm avec attelage microBull	●	●	●	●
Platine vierge lg 360mm h 320mm ép. 15mm non peinte	●	●	●	●
Aplanisseur	—	—	●	●
Tarière hydraulique avec mèches de 100 et 200mm	●	●	●	●
Fourche de transhumance - apiculture	●	●	●	●
Monobrosse de désherbage	—	—	—	●
Taille haies hydraulique	—	—	—	●
Grappin hydraulique	●	●	●	●
Balai hydraulique rotatif axe horizontal largeur 80cm avec bac	—	—	—	●
Broyeur à fléaux MAJAR	—	—	—	●
Broyeur forestier SEPPI H3 largeur 60cm	—	—	—	●
Préparateur de sol MURATORI MWX66	—	—	—	●
Rogneuse de souches	—	—	—	●
Préparateur de sol ROTADAIRON® STMB 75	—	—	—	●
Broyeur à branches PERUZZO® TB100	—	—	—	●
Trancheuse de sol GARBIN®	—	—	—	●
Brise Roche EPIROC® SB52	—	—	—	●
— ne peut pas fonctionner ● nécessite une option pour être installé ● pas d'option nécessaire au montage				

Nous développons régulièrement de nouveaux accessoires, prototypes ou de pré-série, pour le microBull®. Demandes particulières, besoins industriels spécifiques, le microBull® constitue un porte-outil formidablement évolutif. N'hésitez pas à nous contacter pour nous faire part de vos problématiques, nous pourrions sûrement trouver une solution ensemble.





Séries SX & SXR - l'authentique micro-pelle®



Les micro-pelles série SX & SXR sont l'outil idéal permettant un accès aux endroits difficiles et restreints (largeur de 73 à 76 cm).

D'un poids compris entre 600 et 650kg, nos micro-pelles sont faciles à transporter et facilitent des mises en oeuvre rapides.

Toutes les micro-pelles sont dotées d'un train de chenille mécano-soudé en acier 15mm.

Le bras mécanique des modèles SX & SXR est orientable par rapport au châssis de 60° vers la gauche ou la droite.

Les modèles SXR reçoivent une couronne d'orientation surdimensionnée et un joint tournant hydraulique permettant l'orientation de tourelle à 360° continu. La micro-pelle SXR facilite les travaux d'excavation grâce à son déport de bras.

Ces micro-pelles sont l'outil idéal pour la création de terrasses, le creusement de bassins, la pose de portail, le travail viticole ou l'entretien de propriétés, ...

Le bras équipant nos micro-pelles allie une profondeur de creusé inégalée, une légèreté évitant les à-coups à la descente, et une capacité au repli permettant de loger la micro-pelle dans les moindres recoins. La commande centrale dégage l'espace de montée/descente du pilote et agit comme protection vis à vis de la zone de travail. Le compas de godet et l'hydraulique ont évolué pour atteindre une force de 17kN à la dent.

Caractéristiques

Largeur de 76 cm, pour un accès facile sur les chantiers les plus restreints et un maximum de stabilité.

Poids de 600 à 650 kg, les micro-pelles SX et SXR sont transportables dans la plupart des remorques bagagère de PTAC 750kg ou dans les utilitaires. Ce poids permet en outre de sauvegarder au maximum les gazons.

Plusieurs motorisations, essence 9,5 à 13 CV, nous pouvons vous proposer plusieurs motorisations en adéquation avec votre activité.

Gamme d'outils métiers, que vous soyez viticulteur, carreleur, maçon, plombier, électricien, nous avons développé une gamme d'accessoires propres à chaque métier afin de vous faire économiser temps et énergie.

Chenilles de traction professionnelles, afin de pouvoir se déplacer dans les terres les plus meubles.

Hydraulique standard origine EU, pas de problème de maintenance, pas de composants spécifiques ou introuvables.

Peinture professionnelle, au teintes RAL, epoxy & PU.

Accessoires disponibles

Godets	godet à dents 10, 20, 30, 45cm godet de curage 75cm, lame renforcée godet à claire-voie de 30 à 90 cm godet de criblage godet à fossé
Ripper et désouchage	Ripper à 1 dent
Tarière	hydraulique avec vrille de 100 & 200mm renforcées
BRH 	Marteau piqueur hydraulique, montage sur bras ou manuel



Toutes nos micro-pelles sont customisables, afin de s'adapter à votre activité. Nous pouvons par exemple prévoir une utilisation avec composante de levage, une couleur spéciale, ou encore des accessoires spécifiques. N'hésitez pas à nous consulter pour toute demande spéciale.



Données techniques micro-pelles

	SX SEMI-PRO	SX PRO	SXR SEMI-PRO	SXR PRO
Largeur / hauteur / longueur hors-tout	760 / 1400 / 2500 mm			
profondeur de creusé	1500 mm			
Hauteur déchargement sous godet	1750 mm			
Longueur totale bras replié position basse (transport) - Position haute longueur inférieure	2500 mm			
Poids	600 kg	610 kg	640 kg	650 kg
Pompes hydrauliques	3.6 + 3.6 cc 10+10L/min			
Largeur des chenilles	180 mm			
Type chenilles	anti vibration - structure renforcée - exclusivité micro-pelle®			
Refroidissement d'huile hydraulique	—	●	—	●
Lignes supplémentaires manuelles	—	○	—	○
Moteur thermique	KOHLER ENGINES	HONDA	KOHLER ENGINES	HONDA
Puissance moteur @ 3600 tr/min	9,5 CV	13 CV	9,5 CV	13 CV
Phare de travail	○	○	○	○
Siège	coque	ergonomique	coque	ergonomique
Origine des équipements hydrauliques	FR / IT / UE			
Joint tournant	6 voies, fabrication FR, rectifié et cémenté			
Couronne d'orientation	Acier 50Mn haute résistance			
Pression de service	180 bars			
Chassis & bras / dents et lames de godets	Acier très haute résistance 15mm / HARDOX® 400			
Vérins de bras	Ø tige 30mm			
Orientation de pied de flèche (déport de bras)	hydraulique			
Peinture	Poudrage epoxy haute résistance, cuisson four			
Les micro-pelles sont livrées après essais (chaque machine), prêtes à fonctionner, huile hydraulique HV46 comprise.				
— non disponible ○ en option ● de série				

Sièges pour micro-pelles SEMI-PRO & PRO

Siège coque

de série



Siège coque équipant de série l'ensemble de nos micro-pelles SEMI-PRO

Siège ergonomique, amorti réglable, dossier inclinable, réglage avant/arrière



Siège ergonomique doté d'un réglage de poids, d'un réglage d'inclinaison de dossier, et d'un réglage avant arrière. livré sans ceinture, avec pré-disposition coupure de contact moteur.

Godets pour micro-pelles

Godet largeur 10cm



Godet destiné à la création de bordure. Attention, ne convient pas à tous les types de sol, risque de bourrage.

Godet largeur 20cm



Godet dédié à la réalisation de tranchées

Godet largeur 30cm



Godet standard multi-usage.

Godet largeur 45cm



Godet conçu pour la réalisation de tranchées de fondations.

Godet largeur 75cm montage en retro ou en butte



Godet de curage ou de nivelage réversible permettant de remonter les terres ravinées en bas de vigne.

Dent Ripper



Dent de dessouchage. Permet également de décavaillonner les sols durs et caillouteux.

Tarière avec mèche de 100 et 200mm



Tarière permettant la création de trous cylindriques dans le sol. Mèches disponibles en 100 et 200mm. En option, la tarière est disponible avec un adaptateur pour vos propres mèches (sous réserve de validation).



Godets à claire-voie et godets spéciaux pour micro-pelles

Godet à claire-voie largeur 30cm



Le godet à claire-voie de 30cm est spécialisé dans l'arrachage de pieds de vignes. Ce dernier permet d'arracher dans le rang de gauche ou le rang de droite, sans que le bras n'ait à aller à la verticale des lignes de palissage. Il permet en outre le décavaillonnage de sol moyen à dur.

Godet à claire-voie largeur 50cm



D'une largeur de 50cm, ce godet permet l'arrachage de pieds et le décavaillonnage des routes de vignes, afin de faire un engazonnement par exemple. En option, ce godet peut être livré sans semelle, notamment s'il est utilisé pour l'aération des sols.

Godet à claire-voie largeur 70cm



Véritable rateau, ce godet de 70cm permet le nettoyage de terrains, comme son grand frère de 90cm, mais il présente la particularité d'entrer dans les intérieurs, sa largeur ne dépassant pas celle des micro-pelles.

Godet à claire-voie largeur 90cm



Le godet à claire-voie de 90cm de large permet la préparation de sols, notamment le nettoyage de terrains avant engazonnement. La terre aura été préalablement décavaillonnée afin de pouvoir faire un ratissage en continu. Les branchages et pierres résiduels seront ainsi éliminés.

Godet à fossé 60cm



Le godet à fossé permet la création en une passe de fossé parfait. largeur basse 10cm, haute 60cm, profondeur du fossé environ 30cm.

Godet cribleur largeur 70cm



Le godet cribleur permet le tri de pierres, cailloux ou tout autre matériau. Le crible est fixé à 3cm.

Marteau-piqueurs - démolition pour micro-pelles SEMI-PRO

Piqueur hydraulique ATLAS COPCO LH11, montage sur godet



Marteau-piqueur destiné au montage en godet sur les micro-pelle SEMI-PRO I, II & III. Permet l'adaptation d'accessoires de démolition, de piqueur, de burin, de bêches, de dames, pour les travaux de démolition principalement.

Ce marteau-piqueur peut être utilisé indépendamment de la micro-pelle, cette dernière servant de génératrice hydraulique.

Poids du marteau-piqueur seul : 13 kg

Energie de frappe : 25J

microBull® - Réseau de distribution

Le microBull® est à découvrir chez nos concessionnaires, qui sauront vous apporter l'écoute et le conseil dans le choix du modèle et des accessoires parfaitement adaptés à votre utilisation.

Vous pourrez également découvrir le microBull lors des salons et évènements durant lesquels nos produits sont représentés. Nous vous invitons à nous contacter afin de connaître le distributeur le plus proche de chez vous.

FRANCE

- 01 - AIN

GARRY BRESSE MOTEURS
M. Eric COUTURIER
 495, ROUTE DE PARIS
 01440 VIRIAT
 eric.couturier@garry.fr
 06.24.33.64.17

GARRY BRESSE MOTEURS
 ZONE INDUSTRIELLE
 1000 AVENUE LEON BLUM
 01500 AMBERIEUX-EN-BUGEY

GARRY BRESSE MOTEURS
 ZA LA PLAINE
 50 IMPASSE DE LIOUDE
 01170 CESSY (GEX)

- 03 - ALLIER

CLOUÉ ÉQUIPEMENT
M. Jérôme MAZZONELLO
 4 RUE JEAN MOULIN
 03410 DOMERAT
 jeromemazzo1@gmail.com
 04 70 29 05 35

- 04 - ALPES DE HTE P^{SE}

SAS TESSIER ET FILS
M. Alain TESSIER
 Z.I. Le CHAZELAS
 04400 BARCELONNETTE
 tessier-et-fils@orange.fr
 04.92.31.66.62

MICRO-PELLE.FR
RHONE-ALPES/PACA
Mme Laura HAAS
 374 CHEMIN DE BAZAINE
 13940 MOLLEGES
 06 31 43 80 92
 laura.haas@micro-pelle.fr

- 06 - ALPES MARITIMES

MOTOCULTURE IP
M. Romain RUDEL
 1540 CHEMIN DE LA LEVADE
 06550 LA ROQUETTE SUR SIAGNE
 motocultureip@gmail.com
 09 83 47 60 60
 06 33 56 49 69

- 07 - ARDECHE

TOURNOISAISE DE MOTOCULTURE
M. Yohann GAUCHIER
 15 AVENUE DE PROVENCE
 07300 SAINT JEAN DE MUZOLS
 tournon-motoculture@wanadoo.fr
 04 75 08 70 68

- 08 - ARDENNES

LAMBOT MATERIEL (08-51N)
M. Florent BRILLANT
 CENTRE COMMERCIAL II
 ROUTE DES AYVELLES
 08000 VILLERS SEMEUSE
 directionlambotmateriel@orange.fr
 03 24 37 76 99

- 09 - ARIEGE

AGRIVISION
M. Philippe LABARTHE
 ROUTE DE TOULOUSE
 09100 PAMBERS
 06 80 03 65 85

- 10 - AUBE

MICRO-PELLE.FR (Usine)
 7 RUE PAUL CEZANNE
 10120 SAINT GERMAIN
 info@micro-pelle.fr
 03 25 75 37 23

DLS EQUITATION
M. Benoit LOBAN
 841 RUE DES HAINELLES
 10320 SOULIGNY
 contact@dls-equitation.com
 03 25 40 22 31

BASSET (BAR SUR SEINE)
M. Tom BASSET
 4 RUE DES HERBUES
 ZI DE BELLEVEJE
 10110 POLISSOT
 tom@bassetfr.com
 06 31 48 08 21

BASSET (BAR SUR AUBE)
 LIEU-DIT CHAMP RONDIN
 10200 BAR SUR AUBE

BASSET (CHANNES)
 4 ROUTE DE BRAGELONNE
 10340 CHANNES

- 11 - AUDE

AGRIVISION
M. Philippe LABARTHE
 420 AVENUE DU DR GUILHEM
 11400 CASTELAUDARY
 p.labarthe@ardigreen-motoculture.fr
 06 80 03 65 85

- 12 - AVEYRON

RODIMA
M. Julien DAVID
 AVENUE DE DECAZEVILLE
 12035 RODEZ
 j.david@rodima.fr
 06 75 39 86 30

- 13 - BOUCHES DU RHONE

MICRO-PELLE.FR
RHONE-ALPES/PACA
Mme Laura HAAS
 374 CHEMIN DE BAZAINE
 13940 MOLLEGES
 06 31 43 80 92
 laura.haas@micro-pelle.fr

- 14 - CALVADOS

MICRO-PELLE.FR
NORD-OUEST
M. Alexandre NOUTEAU
 alexandre.nouteau@micro-pelle.fr
 06 83 58 53 56

HORSEMANN
M. Alexandre NOUTEAU
 Z.A. LA JALLETIERE
 49380 NOTRE DAME D'ALLENCON
 alexandre.nouteau@lmtp.fr
 06 83 58 53 56

- 16 - CHARENTE

ESPACES MOTOCULTURES
CHATEAUBERNARD
M. LEGAGNOUX Gael
 2A Rue du Dominant
 16100 CHATEAUBERNARD
 commercial.espaces.motocultures@orange.fr
 06 85 21 88 27

- 17 - CHARENTE MARITIME

ESPACES MOTOCULTURES BREUILLET
M. LEGAGNOUX Gael
 97 Rue du Centre
 17920 BREUILLET
 06 85 21 88 27
 commercial.espaces.motocultures@orange.fr
 06 85 21 88 27

- 18 - CHER

SAINT AMAND ESPACES VERTS
M. Thierry ROUYAT
 406 RUE PELLETIER DOISY
 18200 SAINT AMAND MONTROND
 thierryrouyat@cloue.com
 02 48 96 76 69

CLOUÉ SAS

M. Anthony CHATAIN
 74 AVENUE DE LA PROSPECTIVE
 18000 BOURGES
 anthonychatain@cloue.com
 02 48 27 39 24
 06.34.17.06.09

- 19 - CORREZE

BELINGARD
M. Didier BELINGARD
 24 BIS BOULEVARD MARCEL ROUX
 87500 SAINT YRIEIX LA PERCHE
 contact@belingard-sarf.com
 05 55 75 08 17

- 20 - CORSE

PADRONA MOTOCULTURE
M. Vincent PADRONA
 20 ROUTE DE FONTANESE
 20118 COGGIA
 padrona-motoculture@outlook.fr
 06 82 46 33 91

- 21 - COTE D'OR

ALABEURTHE BEAUNE
Mme Céline PANSIOT
 15 RUE JACQUES GERMAIN
 Z.I. BEAUNE SAVIGNY
 21200 BEAUNE
 06 07 03 67 76

ALABEURTHE CHASSAGNE
M. Loïc MALAISE
 LOT PRÉ-MELIN
 21190 CHASSAGNE-MONTRACHET
 06 72 01 60 14

ALABEURTHE MOREY
M. Cyril Le Du
 D974
 21220 MOREY-SAINT-DENIS
 06 07 47 25 91

- 22 - CÔTES D'ARMOR

MICRO-PELLE.FR
NORD-OUEST
M. Alexandre NOUTEAU
 alexandre.nouteau@micro-pelle.fr
 06 83 58 53 56

- 23 - CREUSE

BELINGARD
M. Didier BELINGARD
 24 BIS BOULEVARD MARCEL ROUX
 87500 SAINT YRIEIX LA PERCHE
 contact@belingard-sarf.com
 05 55 75 08 17

- 24 - DORDOGNE

BELINGARD
M. Didier BELINGARD
 24 BIS BOULEVARD MARCEL ROUX
 87500 SAINT YRIEIX LA PERCHE
 contact@belingard-sarf.com
 05 55 75 08 17

- 25 - DOUBS

CAVALCAR
M. Jean-Marc SIMONIN
 7 Z.A. AU CREUX DES MINES
 25290 EPEUGNEY
 contact@cavalcar.fr
 06 75 41 55 96

- 26 - DRÔME

MICRO-PELLE.FR
Resp. RHONE-ALPES/PACA
Mme Laura HAAS
 06 31 43 80 92
 laura.haas@micro-pelle.fr

CHIRON PONSON

M. Jean-Remy DO
 20 RUE DU MARAIS
 26260 SAINT DONAT SUR L'HERBASSE
 06 85 23 60 64

- 27 - EURE

ETS SAINT-ETIENNE
M. Jérôme SAINT-ETIENNE
 ZAC DES LACS
 VOIE DES COUTURES
 27100 VAL DE REUIL
 j-saintetienne@wanadoo.fr
 06 15 43 07 39

DANTAN VILLERS EN VEXIN
M. Jean-François DANTAN
 RD 14
 27420 VILLERS EN VEXIN
 jfdantan@dantan.fr
 02 32 55 61 30

- 29 - FINISTERE

MICRO-PELLE.FR
NORD-OUEST
M. Alexandre NOUTEAU
 alexandre.nouteau@micro-pelle.fr
 06 83 58 53 56

- 30 - GARD

MICRO-PELLE.FR
RHONE-ALPES/PACA
Mme Laura HAAS
 374 CHEMIN DE BAZAINE
 13940 MOLLEGES
 06 31 43 80 92
 laura.haas@micro-pelle.fr

- 31 - HAUTE GARONNE

JARDIGREEN
M. Gérard BROGGIO
 273 AVENUE DE FRONTON
 31200 TOULOUSE
 g.broggio@jardigreen-motoculture.fr
 06 31 53 41 97

- 32 - GERS

JARDIGREEN
M. Cédric BAGNERIS
 Z.I. DU SOUSSON
 32550 PAVIE
 c.bagneris@jardigreen-motoculture.fr
 06 49 07 71 65

- 33 - GIRONDE

RULLIER EQUIP. ESPACE VERT
M. Frédéric BREDA
 47 RUE JACQUES PREVERT
 33700 MERIGNAC
 f.breda@groupeurullier.fr
 05.56.34.32.32
 06.74.83.44.83

RULLIER EQUIP. ESPACE VERT
 LIEU-DIT LOISEAU
 ROUTE DE FRONSAC
 33500 LIBOURNE
 05.67.55.54.58

RULLIER EQUIP. ESPACE VERT
 ROUTE DE BORDEAUX
 33210 TOULLENNE
 05.57.98.20.29

RULLIER EQUIP. ESPACE VERT
 ZA CHATEAU SEC
 33710 PUGNAC
 05.57.68.90.37
 06.16.26.16.35

- 34 - HERAULT

MICRO-PELLE.FR
RHONE-ALPES/PACA
Mme Laura HAAS
 374 CHEMIN DE BAZAINE
 13940 MOLLEGES
 06 31 43 80 92
 laura.haas@micro-pelle.fr

VIA MOTOCULTURE

M. Nicolas RACHAS
 390 D613
 34740 VENDARGUES
 viamotoculture@gmail.com
 04 67 87 56 00

- 35 - ILLE ET VILAINE

MICRO-PELLE.FR
NORD-OUEST
M. Alexandre NOUTEAU
 alexandre.nouteau@micro-pelle.fr
 06 83 58 53 56

- 36 - INDRÉ

CLOUÉ ÉQUIPEMENT
Mr. Jean Philippe ALEXANDRE
Mr. Mikael DURAND
 SAS CLOUÉ St Maur
 36 BOULEVARD DU FRANÇ
 36250 SAINT MAUR
 mikaeldurand@cloue.com
 02 54 34 89 62
 07 57 44 10 59

CLOUÉ SAS

RUE DE POITIERS
 36300 LE BLANC
 02 54 37 09 32

CLOUÉ SAS

8 ROUTE DE BOURGES
 36100 ISSOUDUN
 02.19.07.00.01

FERME & JARDIN

VOIE DES BEL AIR
 ROUTE DU BLANC
 36700 CHÂTILLON SUR INDRÉ
 02 54 38 49 90

CLOUÉ SAS

7 ROUTE DE PELLEVOISIN
 36240 GEHÉE
 02 54 40 82 02

- 37 - INDRÉ ET LOIRE

HORSEMANN
Mme Aurélie NOUTEAU
 Z.A. LA JALLETIERE
 49380 NOTRE DAME D'ALLENCON
 aurelie.nouteau@horsemann.fr
 06 30 94 05 55

- 38 - ISERE

MICRO-PELLE.FR
Resp. RHONE-ALPES/PACA
Mme Laura HAAS
 06 31 43 80 92
 laura.haas@micro-pelle.fr

ESPACE MOTOCULTURE 38

M. Thierry ROLLAND
 14 RUE DE L'EUROPE
 38640 GLAIX
 espace-motoculture38@gmail.com
 04 76 08 77 83

BRIQUET MOTOCULTURE

M. Benjamin Le Drullenc
 19 RUE DES PLATTIERES
 38300 NIVOLAS-VERMELLE
 benjamin@briquetmotoculture.fr
 04 74 93 45 56

- 39 - JURA

BRUN MOTOCULTURE
M. Jean-Emmanuel MAÏTRE
 9 RUE DES ACACIAS
 39230 BLETTERANS
 brun.motoculture@wanadoo.fr
 03 84 83 18 38

- 40 - LANDES

AGRIVISION
M. Philippe LABARTHE
 1243 RUE DU VIEUX MARCHÉ
 40410 LIPOSTHEY
 p.labarthe@agrivision.fr
 06 80 03 65 85

AGRIVISION

770 RUE DU MARENSIN
 40990 MEES
AGRIVISION
 355 ROUTE DE MONTFORT
 40180 YZOSSE

- 41 - LOIR ET CHER

CLOUÉ EQUIPEMENT
M. Paul-Hubert FORICHON
 ZA DES CHAMPS
 41300 SALBRIS
 paulhubertforichon@cloue.com
 02 54 97 14 58
 06.32.54.60.02

CLOUÉ SAS

M. Damien BLANCHETIERE
 ROUTE DE YARENNE
 41400 ANGE
 damienblanchetiere@cloue.com
 02 54 32 50 20
 07 57 43 98 66

- 42 - LOIRE

P.M.A.
M. Alain MURE
 606 RUE DU COMMERCE
 42120 PERREUX
 alainmure@cloue.com
 06 89 87 85 11

MOTOCULTURE COLOMBAN

M. Alain MURE
 10 RUE JOSEPH CUGNOT
 42160 ANDREZIEUX-BOUTHEON
 alainmure@cloue.com
 06 89 87 85 11

- 43 - HAUTE LOIRE

MECA JARDIN 43
M. Thomas BERGER
 LIEU-DIT LA SAUSSE
 Z.A. LES PLANTADES
 43130 RETOURNAC
 berger-motoculture@orange.fr
 04 71 75 82 72

- 44 - LOIRE ATLANTIQUE

MICRO-PELLE.FR
NORD-OUEST
M. Alexandre NOUTEAU
 alexandre.nouteau@micro-pelle.fr
 06 83 58 53 56

- 45 - LOIRET

TECHNOPELLE SERVICE AGRI (TSA)
M. Dominique TREMEAU
 65 ROUTE DE SULLY
 45620 CERDON
 magasin@t-s-a.fr
 02 38 36 03 00

METHIVIER SAS VILLEMANDEUR

M. Dominique TREMEAU
 10 RUE PIERRE NOBEL
 45700 VILLEMANDEUR
 02 38 36 03 00

METHIVIER SAS PITHIVIERS

RUE DE MAISON ROUGE
 45300 PITHIVIERS
METHIVIER SAS SANDILLON
 ALLEE DU BOIS VERT
 45640 SANDILLON



Nous attirons votre attention sur le fait que des contrefaçons du microBull font régulièrement des apparitions et que nous nous employons activement, à chaque fois que cela s'impose, à ce que ces agissements cessent. Si vous souhaitez soutenir le «fabriqué en France», vous pouvez aimer notre page facebook à l'adresse suivante :

<https://www.facebook.com/micropelle/>



- 49 - MAINE ET LOIRE

HORSEMANN
M. Alexandre NOUTEAU
Z.A. LA JALLETIERE
49380 NOTRE DAME D'ALLENCON
alexandre.nouteau@imtp.fr
06 30 94 05 55

- 50 - MANCHE

MICRO-PELLE.FR
NORD-OUEST
M. Alexandre NOUTEAU
alexandre.nouteau@micro-pelle.fr
06 83 58 53 56

- 51 - MARNE

MAT'VERT
M. Olivier ANDRE
RUE JEAN MONNET
51500 SILLERY
commercial@matvert.com
03 26 97 45 65

- 53 - MAYENNE

MICRO-PELLE.FR
NORD-OUEST
M. Alexandre NOUTEAU
alexandre.nouteau@micro-pelle.fr
06 83 58 53 56

- 54 - MEURTHE ET MOSELLE

JABOT
M. Jean-Luc JABOT
D'YNAPOLE DE LUDRES-FLEVILLE
4, RUE PASCAL
54710 Ludres
03 83 25 62 80
contact@jabot.fr

- 55 - MEUSE

PRESTHYDRAU (55 NORD)
M. Pascal VALLEE
6 GRANDE RUE
55400 ROUVRES EN WOEVRE
presthydrau@orange.fr
06 07 60 80 24
03 29 88 47 74

HORIOT (55 SUD)

M. Alain HORIOT
55800 BRABANT LE ROI
Port : 06 63 32 19 59
Mail : alain@ahoriot.com

- 56 - MORBIHAN

MICRO-PELLE.FR
NORD-OUEST
M. Alexandre NOUTEAU
alexandre.nouteau@micro-pelle.fr
06 83 58 53 56

- 57 - MOSELLE

MICRO-PELLE.FR (Usine)
7 RUE PAUL CEZANNE
10120 SAINT GERMAIN
info@micro-pelle.fr
03 25 75 37 23

- 58 - NIEVRE

ALABEURTHE COSNE
M. Florent COUDRAY
PARC D'ACTIVITE DU VAL DE LOIRE
RUE DES FORGERONS
58200 COSNE-SUR-LOIRE
06 48 03 41 13

ALABEURTHE VARENNES

M. Kevin LARDEROT
5 RUE PIERRE BROSOLETTTE
58640 VARENNES VAUZELLES
07 86 27 19 27

- 59 - NORD

AGRO SERVICE
M. Maxence KIEKEN
23 FAUBOURG E CASSEL
59380 QUAEDYPRE
maxence@agroservice.fr
03 28 65 00 02

AGRO SERVICE

35 BD DE L'ABBE LEMIRE
59190 HAZEBROUCK
cedric@agroservice.fr
03 28 41 83 47

CDBS

M. Christophe DUCHAUSSOY
2 BIS LE LIEU DIEU
80770 BEAUCHAMPS
christopheduchaussoy@wanadoo.fr
06 32 05 18 35

PATOUX MOTOCULTURE

M. Fabrice ZACHARKOW
fzacharkow@patoux.fr
2, ROUTE NATIONALE
59144 WARGNIES LE GRAND
06 12 64 05 01

PATOUX MOTOCULTURE

M. François VANDERSTRAETEN
301, RUE JEAN JAURES
59161 ESCAUDOEVRES
06 75 05 07 00

PATOUX MOTOCULTURE

M. Philippe DELFOSSE
14 ZAC CARRIERE DOREE
59310 ORCHIES
06 35 56 05 00

PATOUX MOTOCULTURE

M. Philippe DELFOSSE
31, RUE ERNEST MACAREZ
59300 VALENCIENNES
06 35 56 05 00

- 60 - OISE

CDBS
M. Christophe DUCHAUSSOY
2 BIS LE LIEU DIEU
80770 BEAUCHAMPS
christopheduchaussoy@wanadoo.fr
06 32 05 18 35

ETS PARMENTIER

M. Jean-François DANTAN
ZONE NORD
60130 SAINT JUSTE EN CHAUSSEE
03 44 78 54 13

ETS PARMENTIER

78 RUE DE PARIS
60600 CLERMONT
03 44 50 03 50

FREULET

M. Maxime FREULET
3 ROUTE D'AMIENS
60220 FORMERIE
sas.freulet@orange.fr
06 71 17 83 93

- 61 - ORNE

MICRO-PELLE.FR
NORD-OUEST
M. Alexandre NOUTEAU
alexandre.nouteau@micro-pelle.fr
06 83 58 53 56

- 62 - PAS DE CALAIS

AGRO SERVICE
M. Maxime CARON
213 RUE DU CHATEAU D'EAU
62370 AUDRIEU
maxime.caron@agroservice.fr
03 21 35 32 23

CDBS (micro-pelle.fr)

M. Christophe DUCHAUSSOY
2 BIS LE LIEU DIEU
80770 BEAUCHAMPS
christopheduchaussoy@wanadoo.fr
06 32 05 18 35

PATOUX MOTOCULTURE

M. Fabrice ZACHARKOW
3, RUE HENNELLE
62136 RICHEBOURG
03 21 26 08 55

PATOUX MOTOCULTURE

M. Fabrice LOTTE
27 BIS RUE D'HERSIN
62620 BARLIN
06 28 80 18 40

SICA ARTOIS

M. Guillaume CREPIN
ROUTE DE FREVENT
62130 HERLIN LE SEC
guillaume.crepin@sica-artois.fr
06 84 83 85 12

SICA ARTOIS

M. Guillaume CREPIN
8 AV DU GAL LECLERC
62170 MONTREUIL
guillaume.crepin@sica-artois.fr
06 84 83 85 12

- 63 - PUY DE DÔME

BOYER MOTOCULTURE
M. Frédéric BOYER
41 AVENUE DE LA LIBERATION
63000 CLERMONT-FERRAND
04 73 93 44 36 /
boyermotoculture@gmail.com

- 64 - PYRENNES ATLANTIQUE

AGRIVISION
M. Philippe LABARTHE
23 RUE DE LA TILLOLE
64100 BAYONNE
06 80 03 65 85

AGRIVISION

9 ROUTE DEPARTEMENTALE 817
64300 CASTETIS
AGRIVISION
PLACE DU GUIRAIL
64570 ARAMITS

AGRIVISION

20 AVENUE NORMANDIE NIEMEN
64140 LONS
AGRIVISION
ROUTE NATIONALE 117
64420 ESPOEY

- 65 - HAUTES PYRENEES

AGRIVISION

M. Philippe LABARTHE
RUE D'ESTAJUBE
65420 IBOS
06 80 03 65 85

AGRIVISION

56 RUE DE PEYREHITTE
65300 LANNEMEZAN

- 67 - BAS-RHIN

BENDER MOTOCULTURE
M. Jean-Marc BENDER
2 PLACE SAINT NICOLAS
67700 SAVERNE
bender.motoculture@orange.fr
03 88 91 16 60

- 68 - HAUT-RHIN

SERD ALSACE
M. Quentin SPATARO
2 PLACE SAINT NICOLAS
67700 SAVERNE
serdalsace@gmail.com
06 21 47 41 09

- 69 - RHONE

BRIQUET MOTOCULTURE
M. Benjamin Le Drulhenec
19 RUE DES PLATTIERES
38300 NIVOLAS-VERMELLE
benjamin@briquetmotoculture.fr
04 74 93 45 56

ALMM

M. Alain MURE
ROUTE D'AVEIZE
69610 SAINTE FOY L'ARGENTIERE
alainmure@cloud.com
06 89 87 85 11

ETS MURE

1130 ROUTE DE MONTBRISON
69610 SOUZY

- 71 - SAONE ET LOIRE

MARCIGNY MOTOCULTURE

M. Alain MURE
ZI SAINT NIZIER
71110 MARCIGNY
alainmure@cloud.com
06 89 87 85 11

JARDI ESPACE RAMEAU

M. Alain MURE
ZAC DU CHAMP BOSSU
71600 PARAY LE MONIAL
alainmure@cloud.com
06 89 87 85 11

GARRY BRESSE MOTEURS

M. Eric COUTURIER
109 ROUTE DE LYON
71000 MACCON
eric-couturier@garry.fr
06 24 33 64 17

- 72 - SARTHE

MICRO-PELLE.FR

NORD-OUEST
M. Alexandre NOUTEAU
alexandre.nouteau@micro-pelle.fr
06 83 58 53 56

- 73 - SAVOIE

MICRO-PELLE.FR

Resp. RHONE-ALPES/PACA
Mme Laura HAAS
06 31 43 80 92
laura.haas@micro-pelle.fr

CHAVANEL (DOMESSIN)

M. Benjamin WEILAND
345 ROUTE DU GAZON
73330 DOMESSIN
bweiland@chavanel.fr
06 08 22 03 36

CHAVANEL (ARBIN)

M. Benjamin WEILAND
ZONING INDUSTRIEL, RN 6
73800 ARBIN
bweiland@chavanel.fr
06 08 22 03 36

CHAVANEL (LA MOTTE SERVOLEX)

M. Benjamin WEILAND
230 RUE DES CHAMPAGNES
73290 LA MOTTE-SERVOLEX
bweiland@chavanel.fr
06 08 22 03 36

- 74 - HAUTE SAVOIE

MICRO-PELLE.FR
Resp. RHONE-ALPES/PACA
Mme Laura HAAS
06 31 43 80 92
laura.haas@micro-pelle.fr

CHAVANEL (SALES)

M. Benjamin WEILAND
14 RUE DU LAVOIR
74150 SALES
bweiland@chavanel.fr
06 08 22 03 36

CHAVANEL (LA ROCHE SUR FORON)

M. Benjamin WEILAND
131 RUE DE L'INDUSTRIE
74800 LA ROCHE SUR FORON
bweiland@chavanel.fr
06 08 22 03 36

- 76 - SEINE MARITIME

ETS SAINT-ETIENNE

M. Jérôme SAINT-ETIENNE
107 ROUTE DE ROUEN
76520 BOOS
j-saintetienne@wanadoo.fr
06 15 43 07 39

- 77 - SEINE ET MARNE

MAILLARD MOTOCULTURE

M. Laurent MAILLARD
296 RUE DE L'ARQUEBUSE
Z.A. DU PRE ANCEL
77510 REBAIS
maillardmotoculture@orange.fr
01 64 04 50 38
06 72 53 99 81

- 78 - YVELINES

DANTAN MOTOCULTURE

M. Bastien CURT
39 AVENUE DE LA REPUBLIQUE
78550 MAULETTE
bcurt.dantan@gmail.com
06 12 33 68 68

- 79 - DEUX-SÈVRES

MICRO-PELLE.FR

NORD-OUEST
M. Alexandre NOUTEAU
alexandre.nouteau@micro-pelle.fr
06 83 58 53 56

- 80 - SOMME

CDBS

M. Christophe DUCHAUSSOY
2 BIS LE LIEU DIEU
80770 BEAUCHAMPS
christopheduchaussoy@wanadoo.fr
06 32 05 18 35

EV AGRI

M. Maxime FREULET
LIEU-DIT LE VILLAGE
80290 GAUVILLE
sas.freulet@orange.fr
06 71 17 83 93

- 81 - TARN

SEQUIER ET FOULQUIER

M. Paul-Henri ASSEMAT
61 ROUTE DE CASTRES
8110 VERDALLE
06 83 50 32 18
06.85.43.20.35
commercial.sequierfoulquier@orange.fr

- 82 - TARN ET GARONNE

JARDIGREEN

M. Gérard BROGGIO
273 AVENUE DE FRONTON
31200 TOULOUSE
g.broggio@jardigreen-motoculture.fr
06 31 53 41 97

- 83 - VAR

EUROMOTOCULTURE

M. Christophe SUZZONI
837 CHEMIN DE LA FONTAINE DE RICAUD
83136 ROCBARON
euromotoculture@orange.fr
06 12 23 73 47

- 84 - VAUCLUSE

MICRO-PELLE.FR

RHONE-ALPES/PACA
Mme Laura HAAS
374 CHEMIN DE BAZAINE
13940 MOLLEGES
06 31 43 80 92
laura.haas@micro-pelle.fr

- 85 - VENDEE

MICRO-PELLE.FR

NORD-OUEST
M. Alexandre NOUTEAU
alexandre.nouteau@micro-pelle.fr
06 83 58 53 56

- 86 - VIENNE

CLOUÉ ÉQUIPEMENT

M. Frédéric DUFAL
108bis ROUTE DE LA BUGELLERIE
ROCADE OUEST N10
86000 POITIERS
fredericdufal@cloud.com
05 49 58 57 75

CLOUÉ ÉQUIPEMENT

M. Michaël CHATAIN
10 ALLÉE D'ARGENSON
86100 CHÂTELLERAULT
michaelchatain@cloud.com
05 49 23 60 04
07 88 67 32 38



DISTRIBUTEURS U.E.

ALLEMAGNE

123CARLENS
M. Francis CARLENS
RUE DE LA VICTOIRE 79
4350 REMICOURT
BELGIQUE
frcarlens@mail.be
+32 474 24 10 44

ESPAGNE

JISMAQ
M. José Ignacio SEBASTIÁN
POLIGONO INDUSTRIAL EL SABINAR
SECTOR 5 PARDELA 9 D
50290 - EPILA - ZARAGOZA
José : +34 (0)616 00 80 87
Email: comercial@jismaq.com

PORTUGAL

JISMAQ
M. José Ignacio Sebastián
POLIGONO INDUSTRIAL EL SABINAR
SECTOR 5 PARDELA 9 D
50290 - EPILA - ZARAGOZA
José : +34 (0)616 00 80 87
Email: comercial@jismaq.com

BELGIQUE

123CARLENS
M. Francis CARLENS
RUE DE LA VICTOIRE 79
4350 REMICOURT
BELGIQUE
frcarlens@mail.be
+32 474 24 10 44

DEGREECK MACHINERY (FLANDRE ORIENTALE)
M. Bram Degrieck
KATTENBOS 11
9520 VLIJERZELE
BELGIE
bram@degrieckmachinery.be
+32 483 46 47 25

IRLANDE

CLEVER AGRI COMPONENTS
M. Killian CANNON
BALLYSPILLIANE, MIDLETON
Co. CORK IRELAND
Killian : +353 87 758 0121
Email: info@cleveragri.ie
Website: www.cleveragri.ie

CLEVER AGRI COMPONENTS
M. Tom CANNON
TULLOW INDUSTRIAL ESTATE
BUNCLODY ROAD / TULLOW / CO CARLOW
R93D792 IRELAND
Tom : +353 85 132 5313
Email: info@cleveragri.ie
Website: www.cleveragri.ie

LUXEMBOURG

123CARLENS
M. Francis CARLENS
RUE DE LA VICTOIRE 79
4350 REMICOURT
BELGIQUE
frcarlens@mail.be
+32 474 24 10 44

BESCH A GAARDEN ZENTER KELLEN
M. Carlos RIOS
13, ALLEE J.V. LEONARD
L-7526 MERSCH
LUXEMBOURG
carlos.rios@bgz.lu
+352 32 93 21

BESCH A GAARDEN ZENTER HOSINGEN
M. Carlos RIOS
9 RUE PRINCIPAL
L-9806 HOSINGEN
LUXEMBOURG
carlos.rios@bgz.lu
+352 92 34 16

HONGRIE

PARK & KERT Kft.
M. Simon CATTELAÏN
1211 BUDAPEST
ASZTALOSIPAR U. 2.
peka@parkeskert.hu
+36 1 278-2226

DISTRIBUTEURS HORS U.E.

SUISSE

MECAGRI
M. Laurent WICHT
ROUTE DE VILLARS LES MOINES 106
1785 CRESSIER
SUISSE
info@mecagri.ch
+41 79 645 51 27

ANGLETERRE

FH & J ALVITI LTD
M. Dave ALVITI
Burnt House Farm
Ashford Carbonel
Ludlow - Shropshire
SY8 4LD
www.frankalviti.co.uk
+44 1584 711 544
+44 7976 901 536



microBull® - Tarif

Ce tarif public conseillé est donné à titre indicatif et peut être sujet à modification sans préavis. Afin d'obtenir une proposition commerciale, merci de vous rapprocher du revendeur microBull® le plus proche de chez vous.

Tarif valable du 01/01/2022 au 31/07/2022 € HT, EXW EUROPE | microBull®, micro-pelle®, options et accessoires

MICROBULL			
	microBull ECO 200 - 9,5 CV		9 590 €
	microBull PRO I 200 - 18 CV		11 990 €
	microBull PRO II 200 - 18 CV		13 990 €
	microBull PRO II 200 - 23 CV		17 490 €
OPTIONS			
	Phare de travail		190 €
	Chenilles renforcées anti-vibrations		490 €
	Siège pour microBull (Attention, extrémité d'outil non visible en mode chargement au sol)		290 €
ACCESSOIRES MICROBULL			
	Godet chargeur vrac 80L		430 €
	Godet chargeur vrac 130L		550 €
	Godet chargeur terrassement		620 €
	Godet verseur 130L		1 020 €
	Fourches à fumier		910 €
	Benne à grappin (curage box)		790 €
	Lame niveleuse orientable avec extensions (largeur 80 à 160cm)		910 €
	Bandes caoutchouc pour lame niveleuse, avec kit de fixation		170 €
	Pince à grumes		860 €
	Benne Multiservices Paysage		910 €
	Grappin hydraulique avec cabestan		1 600 €
	Taille-haie hydraulique		3 440 €
	Pic bottes longueur 70cm		290 €
	Boule d'attelage Ø 50mm avec attelage microBull		240 €
	Platine vierge lg 360mm h 320mm ép. 15mm non soudée, non peinte		170 €
	Aplanisseur		850 €
	Tarière hydraulique avec mèches de 100 et 200mm		1 090 €
	Fourche de manutention		490 €
	Fourche apiculture avec presseur		1 550 €
	Balai hydraulique rotatif orientable, sans ramassage		1 440 €
	Balai hydraulique rotatif axe horizontal largeur 80cm avec bac		3 790 €
	Brosse de désherbage métallique Ø 50cm		1 690 €
	Broyeur à fléaux Y MAJAR® largeur 100cm		2 790 €
	Broyeur forestier SEPPI® H3 largeur 60cm		5 990 €
	Rogneuse de souches microBull®		4 590 €
	Préparateur de sol MURATORI® MWX66		3 690 €
	Préparateur de sol ROTADAIRON® STMB 75		5 890 €
	Broyeur à branches PERUZZO® TB100		5 790 €
	Trancheuse de sol GARBIN®		4 290 €
	Brise Roche EPIROC® SB52		3 990 €



MICRO-PELLE			
	SX SEMI-PRO		7 290 €
	SX PRO		8 390 €
	SXR SEMI-PRO		8 490 €
	SXR PRO		9 790 €
OPTIONS			
	Phare de travail		190 €
	Refroidissement d'huile hydraulique ¹		490 €
	Siège Ergonomique ¹		490 €
	Peinture RAL spécifique (offert pour commande > 5 machines)		130 €
ACCESSOIRES MICRO-PELLE			
	Ripper 1 dent		110 €
	Godet 10cm		110 €
	Godet 20cm		120 €
	Godet 30cm		130 €
	Godet 45cm		140 €
	Godet de curage/nivellage réversible 75cm		210 €
	Godet à fossé 60cm		230 €
	Godet cribleur		310 €
	Godet claire-voie 30cm		210 €
	Godet claire-voie 50cm		240 €
	Godet claire-voie 70cm		270 €
	Godet claire-voie 90cm		320 €
	Tarière avec mèche de 100mm et 200mm		1 090 €
	Brise-roche ATLAS COPCO LH11 avec pointerolle et bêche ²		2 990 €
MICRO-PELLE - OFFRES PACK			
	SXR PRO + RIPPER + GODETS 20 / 30 / 75 cm	10-230-€	9 990 €

¹ : déjà inclus dans les versions PRO

² : Nécessite une prédisposition sur la micro-pelle, incluse dans le prix.



Toutes les machines sont fabriquées dans notre usine de Troyes (10), des frais de ports peuvent s'additionner au prix des machines.

Dans tous les cas, l'établissement d'un devis est indispensable avant le passage de commande. Contactez l'un de nos revendeurs pour découvrir nos machines et pour l'établissement d'un devis.

Ces entreprises spécialisées, de proximité, sauront répondre à vos questions, vous conseiller dans le choix des modèles et des accessoires, vous proposer éventuellement un financement.

Par ailleurs, notre réseau de distribution possède des capacités techniques et logistiques permettant de répondre aux besoins de suivi, d'entretien, de maintenance et de SAV.

Conditions Générales de Vente

micro-pelle.fr est le nom commercial de la société SPARK-IN SARL, au capital de 37 500 €, dont le siège social est situé 7, rue Paul Cézanne 10120 SAINT GERMAIN - France. Immatriculée auprès du registre du commerce et des sociétés de TROYES sous le n° 487512824 RCS TROYES. Le site est la propriété de SPARK-IN en sa totalité ainsi que l'ensemble des droits y afférents. Toute reproduction, intégrale ou partielle, est interdite sauf autorisation écrite et préalable de SPARK-IN.

Article 1 - APPLICATION DES CONDITIONS

Le vendeur est défini, ci-dessous, comme étant micro-pelle.fr. L'acheteur est défini, ci-dessous, comme étant la personne signataire et acceptant les présentes conditions de vente. Les conditions générales de vente s'appliquent de façon exclusive à toutes les ventes conclues par micro-pelle.fr. Toutes autres conditions n'engagent le vendeur qu'après confirmation écrite de sa part. Les renseignements donnés sur les catalogues, liste de prix, site Internet, notes, etc. ne sont donnés qu'à titre indicatif et peuvent, à ce titre, être modifiés par le vendeur sans préavis. Les caractéristiques des produits présentés sur le site peuvent évoluer. Les photos, graphismes, textes, informations attribués à chaque modèle sont non contractuels. A ce titre, la responsabilité de micro-pelle.fr ne pourra être engagée en cas d'erreur ou d'omission dans la présentation ou dans le cas de modification des caractéristiques d'un produit par le fournisseur. Le seul fait de passer une commande ou d'accepter une offre du vendeur comporte l'acceptation sans réserve des présentes conditions générales. Les conditions générales peuvent être modifiées à tout moment et sans préavis par micro-pelle.fr, les modifications étant alors applicables à toutes commandes postérieures. La zone géographique couverte par l'offre micro-pelle.fr est la France métropolitaine, la Corse et la Belgique.

Article 2 – PRIX

Les prix indiqués sur le site sont exprimés en Euros, hors taxes, hors frais de livraison. Le prix total indiqué dans la confirmation de commande est le prix définitif exprimé en Euros, toutes taxes comprises. Il inclut le prix des articles, les frais d'emballage et les frais de transport. Le prix total de la commande est payable au comptant, en Euros uniquement, le jour de la confirmation de celle-ci. micro-pelle.fr se réserve le droit de modifier les prix des articles présents sur le site à tout moment et ce sans information préalable.

Article 3 – COMMANDES

Pour passer commande l'acheteur doit, au préalable, s'identifier. A cet effet, il doit remplir, selon les indications qui lui sont fournies en ligne, un formulaire mis à sa disposition où il fera figurer les informations nécessaires à son identification et notamment ses nom, prénom, numéro de téléphone, adresse postale, adresse électronique, adresse de facturation et adresse de livraison. Un complément d'information pourra lui être demandé par la suite pour assurer la qualité et la sécurité de la livraison. Les commandes sont effectives dès la date de réception du règlement pour les chèques ou virements bancaires et dès la date de débit du compte de l'acheteur pour les cartes bancaires.

Article 4 – PAIEMENT

Les paiements doivent être effectués de telle manière que le vendeur puisse disposer des sommes le jour de l'échéance. Les paiements peuvent être exécutés par virement à la commande - carte bancaire - ou par chèque à la commande. L'encaissement du chèque est réalisé à sa réception. Aucune expédition en contre remboursement ne sera pratiquée. Tout règlement versé à micro-pelle.fr ne saurait être considéré comme des arthes. L'acheteur ne peut jamais, au motif d'une réclamation formulée par lui, retenir la totalité ou une partie des sommes dues par lui, ni opérer une compensation. Lorsque l'acheteur est en retard de paiement total ou partiel d'une échéance à son terme, le vendeur peut, de ce seul fait et sans qu'il soit besoin d'une mise en demeure préalable, immédiatement suspendre les livraisons sans que l'acheteur ne puisse réclamer des dommages et intérêts au vendeur. En cas de recours par la voie contentieuse, le vendeur est en droit de réclamer à l'acheteur le remboursement des frais de toute sorte liés à la poursuite. Pour tout paiement effectué sur le site Internet, le vendeur se réserve le droit pour accepter la vente de demander à l'acheteur de justifier de son identité et de son lieu de domicile. Paiement par chèque bancaire à la commande: Le chèque doit être envoyé, daté, signé et libellé à l'ordre de micro-pelle.fr à l'adresse suivante (précisez) :

micro-pelle.fr - Service Commandes
7, rue Paul Cézanne
10120 Saint Germain

L'acheteur devra, également, préciser au dos du chèque le numéro de commande affilié. Après avoir enregistré la commande, l'acheteur dispose de 10 jours, délai d'acheminement compris, pour nous faire parvenir le chèque de règlement. Passé ce délai, la commande sera automatiquement annulée.

NB : Les encaissements des chèques sont réalisés à leurs réceptions. Un chèque de banque peut être demandé dans le cas où les sommes engagées dépassent 800 €. micro-pelle.fr accepte les chèques libellés en Euros uniquement et tirés sur une banque dont l'agence se situe sur le territoire français exclusivement.

Paiement par virement bancaire à la commande. Pour cela, nous contacter afin d'obtenir nos coordonnées SEPA.

L'acheteur devra, également, préciser dans l'ordre de virement le numéro de commande affilié. Après avoir enregistré la commande, l'acheteur dispose de 10 jours pour réaliser le virement. Passé ce délai, la commande sera automatiquement annulée.

Article 5 – LIVRAISON

Les délais de livraison sont toujours donnés à titre indicatif, y compris sur le devis. En conséquence, le dépassement des délais de livraison ne peut donner, en aucun cas, lieu au versement de dommages et intérêts, à des retenues ou à l'annulation des commandes en cours. De convention expresse, un cas de force majeure ou d'événements tels que lock-out, grève, arrêt de travail total ou partiel dans l'usine du vendeur ou chez ses fournisseurs, épidémie, guerre, réquisition, incendie, inondation, interruption ou retard dans les transports, mesures légales ou administratives empêchant, restreignant, retardant ou interdisant la fabrication ou l'importation de la marchandise, le vendeur est déchargé de toutes responsabilités à la livraison. micro-pelle.fr tiendra l'acheteur au courant, en temps opportun, des cas et des événements ci-dessus énumérés. Dans tous les cas, la livraison dans les délais ne peut intervenir que si l'acheteur est à jour de ses obligations envers micro-pelle.fr. La livraison du matériel n'inclut jamais de mise en service ou d'explications de fonctionnement. La livraison est effectuée à l'adresse que le client a indiquée lors du processus de commande. En l'absence de tout destinataire à l'adresse de livraison indiquée lors de la commande, un avis de passage sera laissé dans la boîte aux lettres et les éventuels frais de nouvelle présentation seront à la charge de l'acheteur. micro-pelle.fr ne livre pas les hôtels, campings, bases militaires ou boîtes postales et se réserve le droit de refuser toute commande dont l'adresse de livraison ne serait pas conforme. Les frais de port sont calculés en fonction de l'adresse de livraison indiquée lors du passage de commande et en fonction du montant total de la commande et sont exprimés toutes taxes comprises. La livraison est offerte à partir d'un montant de 15 000 Euros hors taxes à destination de la France métropolitaine uniquement et sauf indications contraires sur le site. Pour des raisons de disponibilité, une commande pourra être expédiée en plusieurs fois.

Article 6 – TRANSPORT

Lors de livraisons par le biais d'un transporteur, les marchandises voyagent aux risques et périls de l'acheteur quels que soient leurs modes et conditions d'expéditions. L'acheteur doit, obligatoirement, vérifier les marchandises lors de leur réception en présence du transporteur et tout, impérativement, signifier par écrit sur le bon de transport, si besoin est, les réserves observées et ce même en cas d'expédition franco de port. Sauf convention contraire, le vendeur choisit librement le transporteur. Dans le cas où le matériel serait abîmé, l'acheteur doit le refuser. Dans le cas d'une perte de colis lors du transport, les délais d'enquête peuvent varier selon le transporteur et prendre de une semaine à 2 mois. En cas d'émission de réserves lors de la réception, celles-ci doivent être déclarées par courrier recommandé auprès du transporteur sous un délai de 48 heures maximum et envoyées en copie sous le même délai à micro-pelle.fr - Service Commandes - 7, rue Paul Cézanne 10120 Saint Germain

Article 7 - FACULTE DE RETRACTATION RESERVEE AUX PARTICULIERS

Dans les conditions prévues par l'article L.121-16 du Code de la Consommation, dans le cadre de la vente à distance et conformément à la loi Hamon, l'acheteur dispose d'un délai de rétractation de 14 jours francs à compter de la livraison de sa commande. Pour faire valoir ce droit, l'acheteur devra retourner les marchandises à ses frais, risques et périls dans leurs états et leurs emballages d'origine et joindre sa facture. Dans le cas contraire, le colis retourné sera refusé. Dans le cadre du droit de rétractation réservé aux particuliers, micro-pelle.fr remboursera l'acheteur par chèque sous 30 jours à compter de la date de réception des articles retournés. Si un article renvoyé s'avère être incomplet ou endommagé, une décade de son prix sera appliquée selon le diagnostic réalisé par le SAV de micro-pelle.fr. L'acheteur sera alors informé du montant de cette décade par courrier.

Article 8 – RECLAMATIONS

Tout retour de marchandise nécessite l'accord préalable de micro-pelle.fr et l'obtention d'un numéro de retour. Les réclamations relatives à un défaut des marchandises livrées, à une inexactitude dans les quantités ou à leur référence erronée par rapport à l'offre acceptée ou à la confirmation de la commande par le vendeur, doivent être formulées à micro-pelle.fr par courrier recommandé dans un délai de 48 h à réception des marchandises, sans négliger si nécessaire et conformément à l'article 6 les recours contre le transporteur, à défaut de quoi le droit à réclamation de l'acheteur cessera d'être acquis. Les coordonnées précises de l'acheteur, la désignation de ou des éléments concernés, leur(s) numéro(s) de série et le numéro de facture ou de bon de livraison correspondant aux pièces décrites devront figurer dans le courrier recommandé. Le vendeur fera parvenir à l'acheteur par le moyen qu'il jugera le plus opportun, un accord de retour ainsi qu'un numéro de retour. L'acheteur dispose, après l'obtention du numéro de retour, d'un délai de 7 jours pour expédier le ou les éléments concernés complets et dans leur emballage d'origine en parfait état. Le retour des marchandises s'effectue aux frais du vendeur dans un délai de 1 mois après la date de commande. Ce retour sera remboursé par chèque par le vendeur sur la base tarifaire d'un retour par colis pré-affranchi Coliposte de la Poste. Passé ce délai de 1 mois, les frais de retour seront à la charge de l'acheteur. L'acheteur devra joindre à son envoi une photocopie de sa facture et faire apparaître sur le ou les colis la mention « SAV » ainsi que le numéro de retour communiqué par le vendeur. Dans le cas contraire, le colis retourné sera refusé. A défaut d'accord, toute marchandise retournée sera tenue à la disposition de l'acheteur à ses frais, risques et périls, tous frais de transport, de stockage, de manutention étant à la charge de l'acheteur.

Article 9 – GARANTIE

Tout les produits fournis par micro-pelle.fr bénéficient de la garantie légale prévue par les articles 1641 et suivant du Code Civil. Nos produits sont garantis 1 an pièces et main-d'œuvre. Pour les pièces, vous devez nous contacter au préalable et en cas d'accord de notre part nous les retourner (sauf avis contraire de notre part) à votre charge.

Si nos vérifications confirment le dysfonctionnement, nous vous remplacerons la pièce. Pour la main-d'œuvre, le client doit également nous contacter au préalable. Sauf autorisation contraire de notre part, la garantie se fait dans nos ateliers situés à Saint Germain (10). Le transport (Aller et Retour) est à la charge de l'acheteur.

Dans tous les cas, toutes réclamations, demandes d'échange ou de remboursement doit se faire avec un accord de notre part au préalable.

Le vendeur ne peut être responsable au titre de la garantie des pannes ou dommages résultant directement ou indirectement dans les cas suivants : - Tout entreposage sans protection ou prolongé - Toute négligence, erreur de manipulation, entretien et usage d'équipement non conforme aux spécifications techniques du vendeur ou du fabricant ou, plus généralement une utilisation défectueuse ou maladroite. - Tout ajout de dispositif complémentaire ou accessoire de l'équipement ou utilisation de toutes pièces nécessaires pour l'exploitation de l'équipement non conformes aux spécifications techniques du vendeur ou fabricant - Toutes modifications ou transformations mécaniques, électroniques, électriques, hydraulique ou autres apportées à l'équipement ou à ses dispositifs de raccordement par toute tierce personne. En cas de faillite ou impossibilité de fourniture du constructeur, l'acheteur ne peut se retourner contre le vendeur. micro-pelle.fr ne pourra être tenu pour responsable de tous dommages indirects qui pourraient survenir du fait de l'achat des articles.

micro-pelle.fr ne garantit l'acheteur, au titre des vices cachés pouvant affecter les produits livrés, que dans le cadre d'un remplacement des articles défectueux ou des pièces les rendant impropres à leur usage, sans pouvoir être considéré par l'acheteur comme responsable des éventuelles conséquences dommageables que ces vices cachés auraient pu entraîner. Les frais de port en retour restent à la charge exclusive de l'acheteur. Les machines conçues et fabriquées par micro-pelle.fr sont garanties dans le cadre d'une utilisation privée, qu'elle soit particulière ou professionnelle. Toute activité de location, à titre commercial ou à titre gracieux, avec ou sans chauffeur, ayant pour objet principal la mise à disposition de matériels fabriqués par micro-pelle.fr annule immédiatement la garantie sur ces matériels.

Article 10 - UTILISATION DU MATERIEL

Le client s'engage à utiliser le matériel conformément aux normes en vigueur et selon la notice jointe avec le matériel. Le client n'utilisera le matériel qu'après avoir lu entièrement la notice qu'il s'engage à respecter scrupuleusement. Le respect des règles de sécurité, entres autres, est impératif. En cas d'insuffisance de connaissances techniques, le client s'engage à suivre les formations dispensées par un professionnel compétent et assuré pour ce type de travail. Le matériel peut faire l'objet d'amélioration ou être sujet à des normes spécifiques. Le client s'engage à se tenir au courant de ces normes et à faire évoluer son matériel en conséquence.

Article 11 – FICHES

L'ensemble des informations contenues dans les fiches (conseils, pratiques, techniques etc ...) présentes sur le site micro-pelle.fr sont l'expression d'une expérience qui complète les autres sources de connaissances que l'internaute a à sa disposition. Les décisions prises par l'internaute seront celles adaptées à son propre cas et ne sauraient donc engager la responsabilité de micro-pelle.fr. La reproduction, même partielle, des fiches ou de tout autre rédactionnel, est interdite sans l'autorisation préalable de micro-pelle.fr.

Article 12 - SECURITE

L'acheteur s'engage à utiliser le matériel conformément aux prescriptions du fabricant. Le client n'utilisera le matériel qu'après avoir lu entièrement le manuel utilisateur qu'il s'engage à respecter scrupuleusement, et après avoir suivi les formations à la sécurité et à la conduite nécessaires. Il s'assurera en outre être dûment habilité à la conduite d'engins, notamment lors d'une utilisation professionnelle.

Article 13 - RESERVE DE PROPRIETE

En application de la loi du 12 mai 1980, le transfert de propriété des marchandises livrées à l'acheteur n'interviendra qu'après paiement intégral du prix en principal et accessoires d'autres titres émis aux fins de règlement du prix. Durant la période s'écoulant de la livraison au transfert de propriété les risques de perte, vol ou destruction sont à la charge de l'acheteur. L'inexécution par l'acheteur de ses obligations de paiement confère au vendeur le droit d'exiger la restitution immédiate des marchandises livrées aux frais, risques et périls de l'acheteur.

Article 14 - CLAUSE RESOLUTOIRE

En cas de non-respect de l'une des obligations de l'acheteur par celui-ci, la vente sera résiliée de plein droit et les marchandises seront restituées au vendeur si bon lui semble, sans préjudice de tous dommages et intérêts que le vendeur pourrait faire valoir à l'égard de l'acheteur, sous un délai de 48 heures après la mise en demeure restée sans effet. Dans ce cas, micro-pelle.fr est autorisé à réclamer à l'acheteur une indemnité forfaitaire de 30 % du montant de la vente.

Article 15 - CLAUSE D'ATTRIBUTION DE JURIDICTION

Tous différends relatifs à la formation, l'exécution et la cessation des obligations contractuelles entre les parties ne pouvant donner lieu à un règlement à l'amiable, seront soumis à la juridiction du Tribunal de Commerce de TROYES dans le ressort duquel se trouve le siège du vendeur, quelles que soient les conditions de vente et le mode de paiement accepté, même en cas d'appel en garantie ou de pluralité des défendeurs, le vendeur se réservant le droit de saisir le Tribunal territorialement compétent dont relève le siège de l'acheteur. Le présent contrat est régi par la Loi française. L'application de la Convention de Vienne sur l'attribution internationale de marchandises est expressément écartée.



Recherche & développement



Nous développons de nombreux prototypes permettant à la gamme d'accessoires de s'étendre. N'hésitez pas à nous faire part de vos besoins, nous avons peut-être l'outil adapté. La photo ci-contre illustre l'un des développements en cours. Il s'agit d'un godet malaxeur, d'une capacité de 100 Litres, ce godet charge le sable, il ne reste plus qu'à ajouter l'eau et le ciment. Mettre le malaxeur en route et le béton se prépare. Le tout étant doté d'une trappe de vidage hydraulique, permettant de délivrer le béton avec une possibilité de stop.

Passage de commande



Afin de passer commande d'une machine, il est nécessaire d'obtenir un devis, de notre société ou de l'un de ses distributeurs. Le bon de commande doit nous être retourné signé et/ou tamponné, accompagné d'un chèque ou d'un virement d'acompte correspondant à la commande et aux conditions définies.

Nous joindre



Par téléphone au +33.(0)3.25.753.723

Par email : info@micro-pelle.fr

Par courrier : micro-pelle.fr - 7, rue Paul Cézanne - 10120 SAINT GERMAIN

Déplacement des machines



Les machines que nous fabriquons et produisons sont faciles à déplacer. Régulièrement, nos clients viennent chercher leur machine à l'usine, avec un utilitaire ou une remorque. Les machines doivent impérativement être arimées lors des déplacements, bien que la présence de chenilles laisse à penser que la machine ne bougera pas...

Par ailleurs, nous vous conseillons d'assurer votre machine au plus tôt, que ce soit pour le vol ou pour la responsabilité civile.

Environnement



La préservation de l'environnement revêt un caractère d'importance dans nos fabrications. L'empreinte environnementale de nos machines, principalement constituées d'acier, d'aluminium et de gomme, en font un bon exemple de maximisation du recyclage. Grâce à l'élimination de la cartérisation plastique, nous avons su associer fiabilité et respect de l'environnement.

Propriété intellectuelle



Nous découvrons fréquemment des copies plus ou moins inspirées de nos machines. Fréquemment, ce sont nos clients qui nous avertissent de l'existence de ces produits. Si certains sont tout à fait légaux, ou issus de développements communs, d'autres sont de purs produits contrefaits. Notre société se protège systématiquement dans ses innovations, ses dessins et modèles et ses marques. La contrefaçon et le recel de contrefaçon sont lourdement punis par la loi.

Aspects normatifs - Responsabilité



Toutes nos machines font l'objet d'une conception et d'une fabrication scrupuleuse. Elles satisfont aux normes CE en vigueur dans l'union européenne. De manière générale, nos machines doivent être assurées, révisées, entretenues et faire l'objet de tests périodiques. Nous attirons votre attention sur le fait que la mise en service que nous dispensons lors de la livraison de la machine ne dispense pas l'utilisateur de formations complémentaires, obligatoires ou non (CACES, formation à la sécurité, ...). Notre société peut vous proposer, sur demande, la fourniture des EPI (équipements de protection individuelle) nécessaire au bon usage de nos machines.

Origine certifiée

MADE IN FRANCE Nos machines sont conçues et réalisées intégralement en France. Outre quelques composants dont l'origine est impossible à trouver en France (moteur thermique, chenilles, hydraulique, ...), nous nous attachons à sourcer au maximum les composants en local. Venez le découvrir !



Crédit photo :

De nombreuses photos utilisées dans ce catalogue proviennent de nos clients et de nos distributeurs. Ces photos (et films sur la page facebook de micro-pelle) nous permettent non seulement de faire la promotion de nos machines, mais vous permettent surtout de découvrir le microBull et la micro-pelle en conditions réelles d'utilisation.

Merci à vous.



www.micro-pelle.fr

7, rue Paul Cézanne
10120 SAINT GERMAIN
Tél : +33.(0)3.25.75.37.23
Email : info@micro-pelle.fr



[fb.me/micropelle](https://www.facebook.com/micropelle)
[@micropelle](https://www.facebook.com/micropelle)

