

Catalogue

BLOCS SANITAIRES



Créateur



d'espaces
sanitaires



SOMMAIRE

- 3 LA GAMME « BLOC SANITAIRE STANDARD »
- 5 LA GAMME « BLOC SANITAIRE OUVERT »
- 6 LA GAMME « BLOC SANITAIRE FERMÉ »
- 7 LA GAMME « BLOC SANITAIRE SPÉCIFIQUE »
- 8 BLOC SALLE D'EAU INDIVIDUEL
- 9 BLOC 2 SANITAIRES INDIVIDUELS
- 10 BLOC SANITAIRE « SANIVULCAIN »
- 11 LES ÉTAPES DE POSE DES BLOCS SANITAIRES KVI

DECouvrez NOTRE CATALOGUE

Kit Vulcain Industries vous propose ces **blocs sanitaires KVI**, une «solution clef en main» pour la réalisation de votre espace sanitaire.

Etudiés sur mesure ou standards, fabriqués en atelier, nos blocs sanitaires sont livrés prêts à l'installation.

Ces **chalets sanitaires** sont particulièrement bien adaptés à l'hôtellerie de plein air (terrains de campings privés ou municipaux), aux bases de loisirs et centres aérés ou aux terrains de sports.

Sylvain MURATI
Jacques GRISON

POURQUOI CHOISIR LA SOLUTION KVI ?

- DELAI DE FABRICATION RÉDUIT
- RÉDUIT LES NUISANCES DE CHANTIER
- UN SEUL INTERLOCUTEUR POUR LA FABRICATION DE VOTRE BLOC SANITAIRE
- ÉVOLUTIF DANS LE TEMPS, POSSIBILITÉ DE DÉPLACER LE BLOC SANITAIRE OU DE RAJOUTER DES ÉLÉMENTS (SUIVANT LE MODÈLE)
- COÛT RÉDUIT PAR RAPPORT A UNE CONSTRUCTION TRADITIONNELLE
- DES PRODUITS DE QUALITÉ SÉLECTIONNÉS POUR UNE UTILISATION INTENSIVE
- MAINTENANCE ET ENTRETIEN FACILE (GAINE TECHNIQUE)

Toutes les photos et croquis présentés dans ce catalogue sont non contractuels et ont été fournis par les fabricants et restent leur propriété

BLOCS SANITAIRES KVI



LA GAMME « BLOC SANITAIRE STANDARD 18m² et 36m² »

La société Kit Vulcain Industrie a conçu différents modèles de blocs sanitaires standards de 18 et 36m², idéal comme sanitaire d'appoint ou pour équiper une partie éloignée du sanitaire principal

Nous avons une liste de 11 modèles équipés avec différentes cabines (WC, douche, lavabo et PMR) qui peuvent correspondre à vos besoins avec un très bon rapport qualité prix et un délai plus court.

Tous les modèles standards non fermés nécessitent un hivernage et ne peuvent pas être utilisés en toute saison.

DESCRIPTIF GENERAL BLOCS SANITAIRES STANDARDS

- Chassis et charpente en pin traité classe 4
- Panneaux extérieurs en panneau sandwich ep. 35 mm avec aspect bardage couleur beige extérieur et lisse laqué blanc intérieur
- Couverture 2 pentes bac acier imitation tuile couleur antracyte
- Cabines polycompact KVI avec ferme porte et couleurs standards
- Mitigeur temporisé
- Production d'eau chaude gaz instantannée
- Gaine technique accessible pour chaque bloc
- Kit roue en option
- Débord de toit en option



DIMENSIONS

MODÈLE 36m²

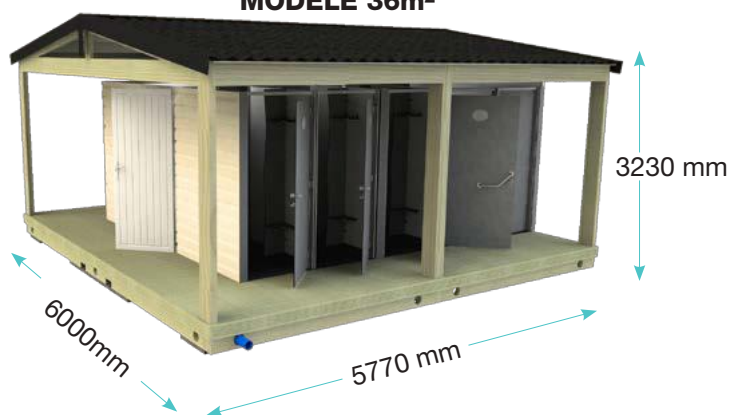

MODÈLE 36m² FERMÉ



MODÈLE 18m²

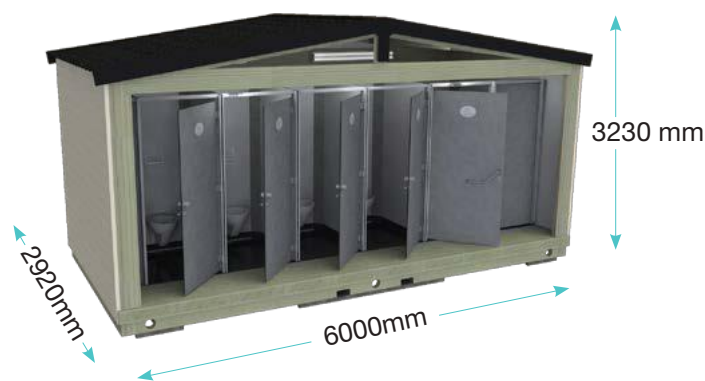

MODÈLE 18m² FERMÉ



BLOCS SANITAIRES KVI

LA GAMME « BLOC SANITAIRE STANDARD 18m² et 36m² »

LES MODELES 18m²

REF	MODELE	EQUIPEMENT
FID	FIDJI	<ul style="list-style-type: none"> • 6 cabines WC
BAL	BALI	<ul style="list-style-type: none"> • 4 cabines WC • 1 cabine WC PMR
TAH	TAHITI PLUS	<ul style="list-style-type: none"> • 6 cabines lavabo • Chauffe eau gaz
IBI	IBIZA PLUS	<ul style="list-style-type: none"> • 6 cabines douches • Chauffe eau gaz
TRI	TRINIDAD PLUS	<ul style="list-style-type: none"> • 4 cabines douches • 1 cabine douche PMR • Chauffe eau gaz
HOE	HOEDIC PLUS	<ul style="list-style-type: none"> • 4 cabines WC • 1 cabine lavabo • 2 cabines douches • Chauffe eau gaz
HOU	HOUAT PLUS	<ul style="list-style-type: none"> • 1 cabine WC • 1 cabine lavabo • 1 cabine douche • 1 cabine PMR WC/douche/lavabo • Chauffe eau gaz
HOUF	HOUAT PLUS FERMÉ	<ul style="list-style-type: none"> • 1 cabine WC • 1 cabine lavabo • 1 cabine douche • 1 cabine PMR WC/douche/lavabo • Chauffe eau gaz
OUE	OUESSANT PLUS	<ul style="list-style-type: none"> • 2 cabines WC • 2 cabines lavabo • 2 cabines douche • Chauffe eau gaz
OUEF	OUESSANT PLUS FERMÉ	<ul style="list-style-type: none"> • 2 cabines WC • 2 cabines lavabo • 2 cabines douche • Chauffe eau gaz

LES MODELES 36m²

REF	MODELE	EQUIPEMENT
MOL	MOLENE PLUS	<ul style="list-style-type: none"> • 2 cabines WC • 2 cabines lavabo • 2 cabines douche • 1 cabine PMR WC/douche/lavabo • Chauffe eau gaz
BRE	BREHAT PLUS	<ul style="list-style-type: none"> • 3 cabines WC • 2 cabines lavabo • 3 cabines douche • 1 cabine PMR WC/douche/lavabo • Chauffe eau gaz
BREF	BREHAT PLUS FERMÉ	<ul style="list-style-type: none"> • 3 cabines WC • 2 cabines lavabo • 3 cabines douche • 1 cabine PMR WC/douche/lavabo • Chauffe eau gaz
GLE	GLENANS PLUS	<ul style="list-style-type: none"> • 4 cabines WC • 4 cabines lavabo • 4 cabines douche • Chauffe eau gaz

LA GAMME « BLOC SANITAIRE OUVERT »



Idéal pour une utilisation d'avril à septembre, le bloc sanitaire ouvert s'intègre facilement dans l'environnement. Il est composé de structures à ossature bois de dimensions 6000mm x 2885mm et 6000mm x 2000mm, équipées en usine et assemblées les unes aux autres sur site. Notre bureau d'étude étudiera votre projet afin de créer votre espace sanitaire.

DESCRIPTIF GÉNÉRAL BLOC SANITAIRE OUVERT

- Châssis et charpente en pin traité classe 4
- Panneaux extérieurs en panneau sandwich ep. 35 mm avec aspect bardage couleur beige extérieur et lisse laqué blanc intérieur
- Couverture 2 pentes bac acier imitation tuile couleur au choix
- Cabines polycompact kvi avec ferme porte et couleurs au choix
- Robinetterie au choix (temporisé ou standard)
- Production d'eau chaude au choix (gaz ou électrique)
- Gaine technique centrale accessible pour chaque bloc
- Lame de terrasse ou dalle céramique

DIMENSIONS

Structure de 6000mm x 2885mm x H. 3230mm et structure de 6000mm x 2000mm x H. 3230mm. Ces structures sont assemblées les unes aux autres afin d'obtenir la surface nécessaire pour pouvoir installer tous vos éléments sanitaires (La juxtaposition des modules se fait uniquement sur le pignon de 6000mm).

PHOTOS BLOC SANITAIRE OUVERT



**Bloc ouvert 54m² avec
lame de terrasse**

Gaine technique



**Bloc ouvert 54m² avec
dalle céramique**

BLOCS SANITAIRES KVI

LA GAMME « BLOC SANITAIRE FERMÉ »



Idéal pour une utilisation en toute saison, le bloc sanitaire fermé peut être isolé et chauffé et bardé selon votre choix (bois PVC, alu...). Il est composé de structures à ossature bois de dimensions 6000mm x 2885mm et 6000mm x 2000mm, équipées en usine et assemblées les unes aux autres sur site. Notre bureau d'étude étudiera votre projet afin de créer votre espace sanitaire.

DESCRIPTIF GÉNÉRAL BLOC SANITAIRE FERMÉ

- Châssis et charpente en pin traité classe 4
- Panneaux extérieurs en panneau sandwich ep. 35 mm avec aspect bardage couleur beige extérieur et lisse laqué blanc intérieur
- Bardage en option (bois, compact...)
- Couverture 2 pentes bac acier imitation tuile couleur au choix
- Cabines polycompact kvi avec ferme porte et couleurs au choix
- Robinetterie au choix (temporisé ou standard)
- Production d'eau chaude aux choix (gaz ou électrique)
- Gaine technique accessible pour chaque bloc
- Revêtement de sol pvc ou dalle ceramique
- Menuiserie pvc
- Isolation et chauffage en option

DIMENSIONS

Structure de 6000mm x 2885mm x H.3230mm et structure de 6000mm x 2000mm x H.3230mm.

Ces structures sont assemblées les unes aux autres afin d'obtenir la surface nécessaire pour pouvoir installer tous vos éléments sanitaires (La juxtaposition des modules se fait uniquement sur le pignon de 6000mm).

PHOTOS BLOC SANITAIRE FERMÉ



Bloc fermé 36m²

Bloc fermé 36m²

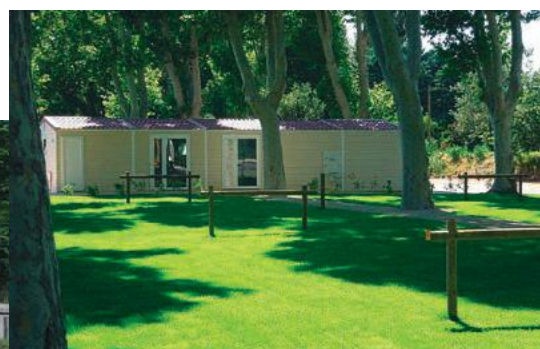

Bloc fermé 90m²

LA GAMME « BLOC SANITAIRE SPÉCIFIQUE »



Avec la gamme bloc sanitaire spécifique, nous vous proposons plus de choix sur l'aspect extérieur du bloc sanitaire (dimensions plus importantes, pente de toit au choix, menuiserie PVC ou aluminium, éclairage led...) tout en gardant le principe de préfabrication en usine.

Notre bureau d'étude étudiera votre projet afin de créer votre espace sanitaire.

DESCRIPTIF GÉNÉRAL BLOC SANITAIRE SPÉCIFIQUE

- Châssis et charpente en pin traité classe 4
- Panneaux extérieurs en panneau sandwich ep. 35 mm avec aspect bardage couleur beige extérieur et lisse laqué blanc intérieur
- Bardage en option (bois, compact...)
- Charpente au choix (2 pentes, 1 pentes, 4 pentes ou toit plat)
- Cabines polycompact kvi avec ferme porte et couleurs au choix
- Robinetterie au choix (temporisé ou standard)
- Production d'eau chaude au choix (gaz ou électrique)
- Gaine technique accessible pour chaque bloc
- Revêtement de sol au choix
- Menuiserie pvc
- Isolation et chauffage en option

PHOTOS BLOC SANITAIRE SPÉCIFIQUE



BLOCS SANITAIRES KVI

BLOC SALLE D'EAU INDIVIDUEL



La société KIT Vulcain Industries vous propose d'équiper vos emplacements camping avec ses blocs salle d'eau individuels afin d'offrir à vos clients une prestation et un confort supplémentaire. Facilité de mise en place, compact, entretien facile et robustesse sont les avantages de cette solution.

En effet, entièrement fabriqué en atelier, le bloc se pose sur l'emplacement dédié et il ne vous restera plus qu'à le raccorder aux différents réseaux.

DESCRIPTIF GÉNÉRAL BLOC SALLE D'EAU INDIVIDUEL

- Receveur polyester avec bonde ø90mm
- Cloisons, plafonds et porte en panneaux stratifié compact ép.10 mm
- Ferme porte
- Panneaux sandwich aspect bardage couleur beige
- Éclairage avec un hublot à détection
- Production d'eau chaude électrique
- Un extracteur 80m³/h branché en continu
- Mitigeur temporisé
- Cuvette suspendue avec réservoir 3/6l
- Lavabo porcelaine avec miroir
- Siège de douche et barre de maintien pour le modèle PMR
- Couleur cabine standard

DIMENSIONS

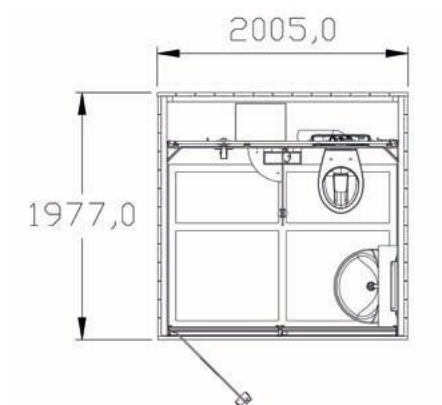

MODÈLE STANDARD

Hauteur Hors tout : 2200 mm	Hauteur intérieur : 2050 mm	Cote Intérieur : 1830 mm x 1500 mm
-----------------------------------	-----------------------------------	--

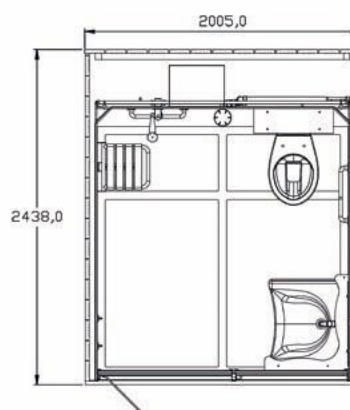

MODÈLE PMR

Hauteur Hors tout : 2200 mm	Hauteur intérieur : 2050 mm	Cote Intérieur : 1830 mm x 1980 mm
-----------------------------------	-----------------------------------	--

BLOC 2 SANITAIRES INDIVIDUELS



La société KIT Vulcain Industries vous propose d'équiper vos emplacements camping avec ses blocs salle d'eau individuels afin d'offrir à vos clients une prestation et un confort supplémentaire.

Facilité de mise en place, compact, entretien facile et robustesse sont les avantages de cette solution.

En effet, entièrement fabriqué en atelier, le bloc se pose sur l'emplacement dédié et il ne vous restera plus qu'à le raccorder aux différents réseaux.

DESCRIPTIF GÉNÉRAL BLOC 2 SANITAIRES INDIVIDUELS

- Châssis et charpente en pin traité classe 4
- Panneaux extérieurs en panneau sandwich ép. 35 mm avec aspect bardage couleur beige extérieur et lisse laqué blanc intérieur
- Couverture 2 pentes bac acier imitation tuile couleur antracyte
- 2 Cabines polycompact kvi sdb avec ferme porte et couleurs standards
- Mitigeur temporisé
- Production d'eau chaude électrique 300l
- Gaine technique accessible pour chaque bloc
- 2 Meubles sanitaires en panneau compact avec tabletop
- Kit roue en option

DIMENSIONS

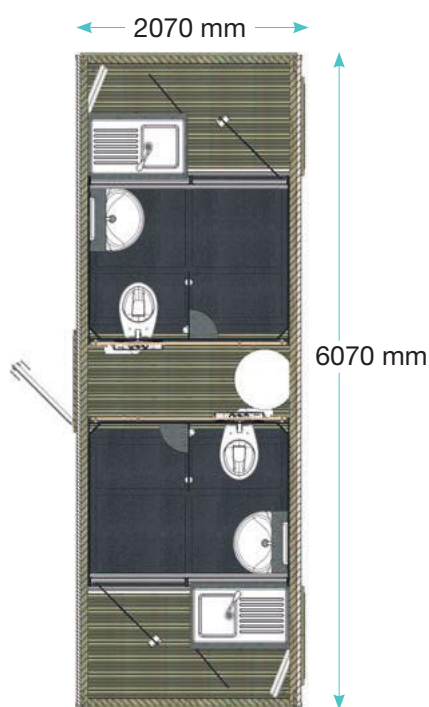

PHOTOS BLOC 2 SANITAIRES INDIVIDUELS



BLOCS SANITAIRES KVI

BLOC SANITAIRE « SANIVULCAIN »



La société KIT Vulcain Industries vous propose d'équiper vos emplacements camping avec ses blocs salle d'eau individuels afin d'offrir à vos clients une prestation et un confort supplémentaire.

Facilité de mise en place, compact, entretien facile et robustesse sont les avantages de cette solution.

En effet, entièrement fabriqué en atelier, le bloc se pose sur l'emplacement dédié et il ne vous restera plus qu'à le raccorder aux différents réseaux.

DESCRIPTIF GENERAL BLOC « SANIVULCAIN »

- Châssis et charpente en pin traité classe 4
- Panneaux extérieurs en panneau sandwich ép. 35 mm avec aspect bardage couleur beige extérieur et lisse laqué blanc intérieur
- Couverture 2 pentes bac acier imitation tuile couleur antracyte
- 1 Cabine polycompact kvi pmr complète avec ferme porte et couleurs standards
- 1 Cabine polycompact wc suspendue
- Mitigeur classique en version de base et mitigeur temporisé en version « plus »
- Production d'eau chaude électrique 300l
- Gaine technique accessible pour chaque bloc
- 1 Meuble sanitaire en panneau compact
- Kit roue en option
- Revêtement de sol pvc
- Plancher mur et plafond isolés avec panneau sandwich ép. 35 mm Mousse pu.

DIMENSIONS

Hauteur tout : 3230mm

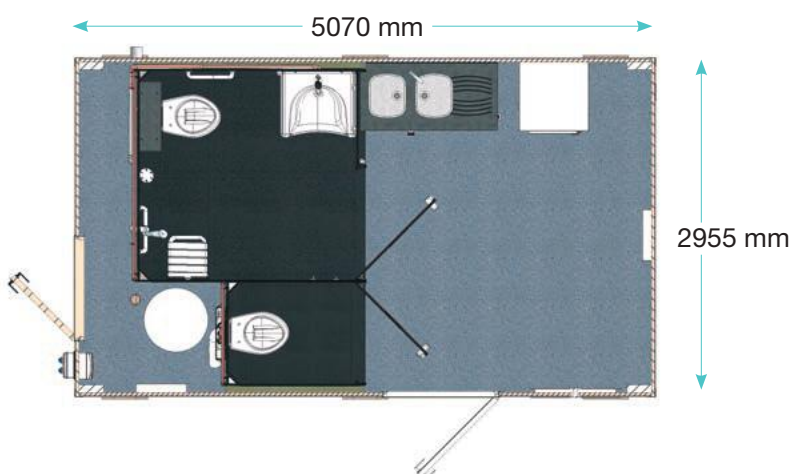

PHOTOS BLOC SANITAIRE « SANIVULCAIN »



LES ÉTAPE DE POSE DES BLOCS SANITAIRES KVI

1. PREPARATION DU TERRAIN (A VOTRE CHARGE)

Une fois la commande validée, vous recevrez un plan des longrines et des alimentations afin de préparer le support pour recevoir le bloc sanitaire.



2. LIVRAISON POSE ET ASSEMBLAGE DU BLOC SANITAIRE

Le bloc sanitaire sera livré prémonté sur un camion porteur avec remorque, déchargé au bras grue et assemblé sur le support préparé précédemment.



3. RACCORDEMENT DU BLOC AUX RESEAUX ET AMENAGEMENT EXTERIEUR (A VOTRE CHARGE)

Une fois le bloc sanitaire posé et assemblé, il vous restera à raccorder le bloc sanitaire aux différents réseaux (eau, électricité et gaz) et à aménager l'espace autour du bloc sanitaire afin de le rendre accessible.

Kit VULCAIN

industries



Situation géographique



KIT VULCAIN INDUSTRIES

4 Impasse Marie-Madeleine Fourcade
Z.I. de la Croix Blanche • 44260 MALVILLE
Tél. 02 40 56 08 36 • Fax 02 40 56 08 37
kitvulcain@free.fr • www.kitvulcain.com

