

Présentation générale



N° projet
BE/

MELYS
coulissant

- N° Famille : 091
- Matériau : alu vissé
- Gamme : confort
- Réseau : ROY

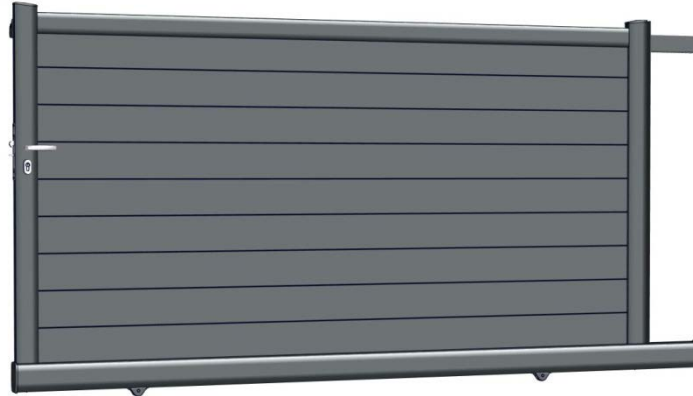

- Portail Aluminium, remplissage en lames larges, assemblé par vissage
- Sens de refoulement gauche ou droite



• **Dimensions standard (mm) :**

	Hauteur hors tout (roulette et bouchon inclus)	Hauteur côté pilier (sans les roulettes)	Hauteur serrure (du point le plus bas du produit à axe poignée)	Largeur d'un vantail seul	Largeur totale (avec prolongement traverse basse)	Nombre de lames	Poids (kg)
3m	1673	1635	1063	3000	3300	9	79
3.5m				3500	3800		92
4m				4000	4300		105
4,5m				4500	4800		118
5m				5000	5300		131

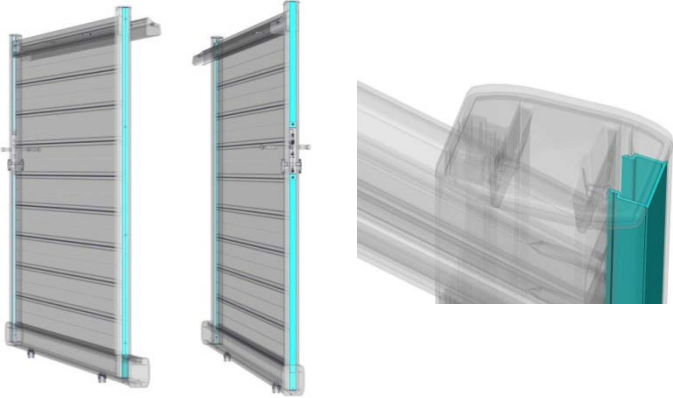
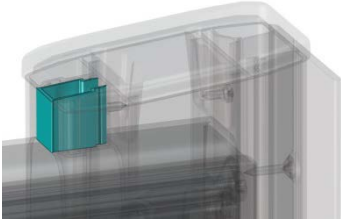

• **Important:**

- Dans la même gamme:
 - Portail battant
 - Portillon
 - Travée





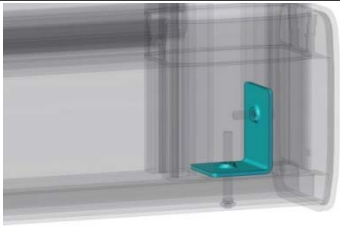
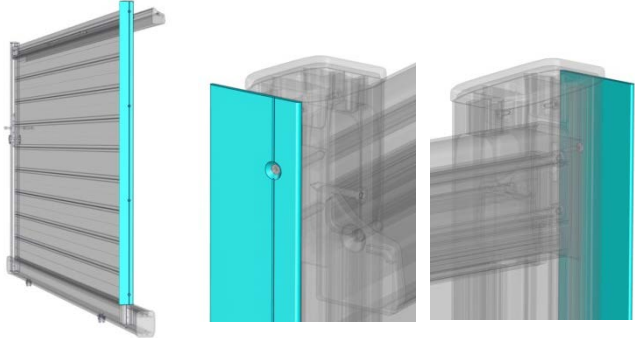
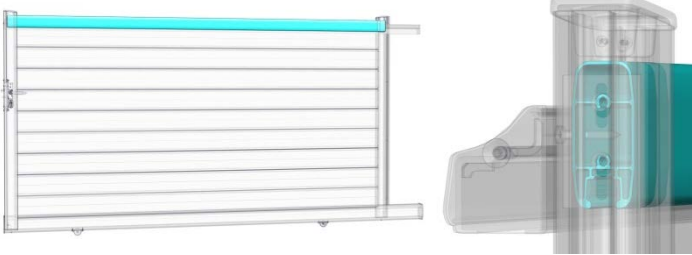

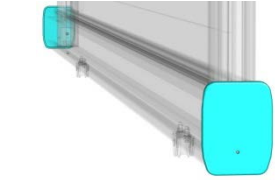

Constitutions et Caractéristiques techniques

Article		Section	Ref interne	Code interne	
Montants					
	Profil principal	Profil alu 96x61		MAE 629	100133
	Jonc externe	Profil alu 26x20		MAE-601	100044
	Jonc départ montant	Profil alu 23x17		MAE-611	100087
	Bouchon haut	En fonte d'aluminium, 61x96		D- 136	100196

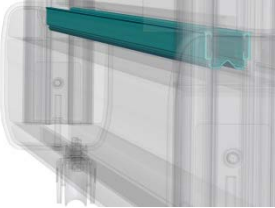

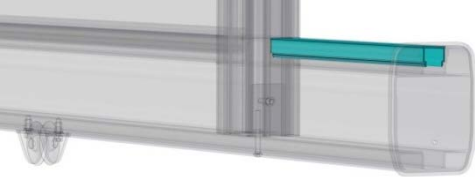



Constitutions et Caractéristiques techniques

Article		Section	Ref interne	Code interne
Montants - suite				
	Platine	Acier bichromaté 53x40 ep.2,5 L88	 PL-049	103325
	Cache jour	Plat alu 70x3 Cache le jour entre le montant arrière du portail et le pilier quand le portail est fermé	 MAE-620	
Traverses				
	Traverse haute	Profil alu dissymétrique 90x40	 MAE-609	
	Traverse basse	Profil alu 121x90	 MAE-654	

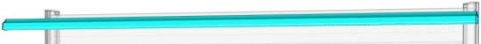
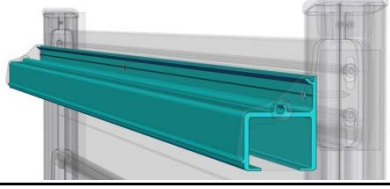
Constitutions et Caractéristiques techniques

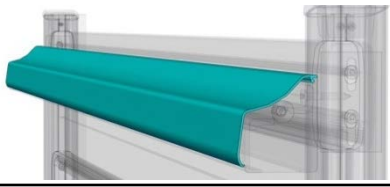
Article	Section	Ref interne	Code interne		
Traverse- suite					
		Bouchons/embouts	 	D-149	100538
		Jonc d'adaptation entre montants Profil alu 20x27	 	MAE-655	
	Traverse Basse (suite)	Jonc du prolongement Profil alu26x20	 	MAE-601	
		Roulettes Demi-rond diam.50		SE-007	100244
		Insert + vis	 	V-082	100527 100537

Constitutions et Caractéristiques techniques

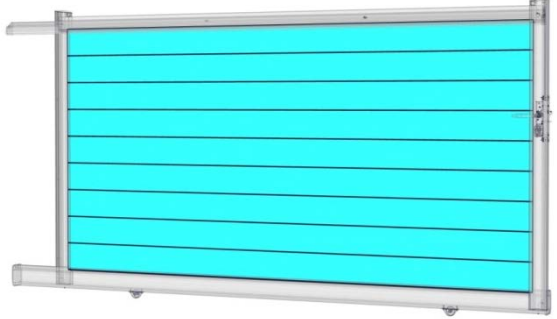
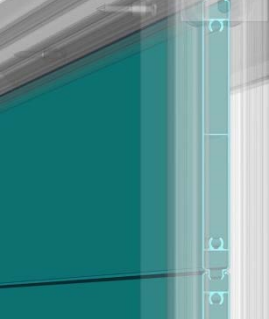
Article		Section		Ref interne	Code interne	
Coulisse de guidage						
	Coulisse	Profil alu 76x59 ep.4			MAE-616	
	Couvercle de coulisse	Profil alu 73x65 ep.4			MAE-617	
	Embouts de coulisse				D-148	100202
					D-162	100205
Remplissage						
	Lames	Profil alu 162x16 (157 visible)			MAE-657	

Constitutions et Caractéristiques techniques

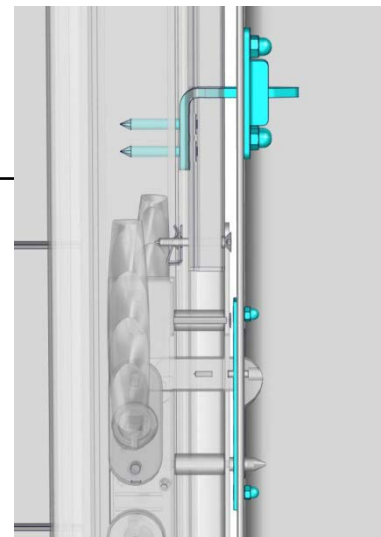
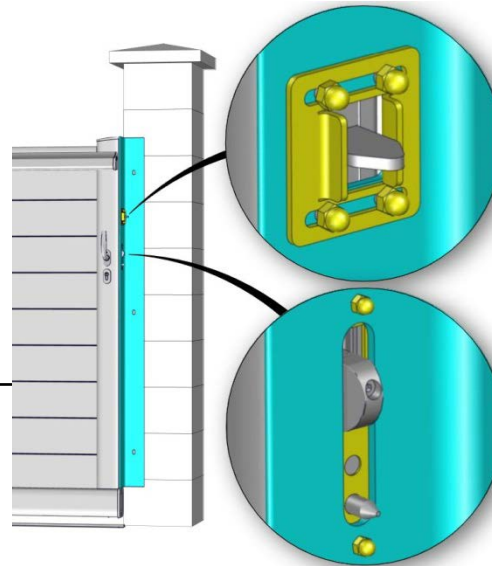

Article		Section	Ref interne	Code interne
Cornière gâche				
	Profil principal	Cornière de 100x90 ep6	MAE-619	
	Centreur et doigt de centrage	Centreur fixé sur la cornière Doigt de centrage monté dans le montant serrure	PL-086 PL-085	111961 111960
	Plaque de gâche	Vissée sur la cornière	GA-008	

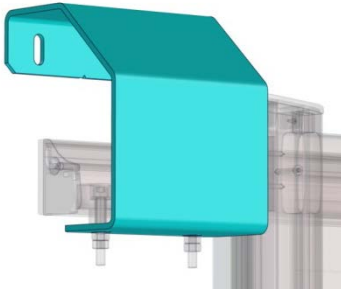
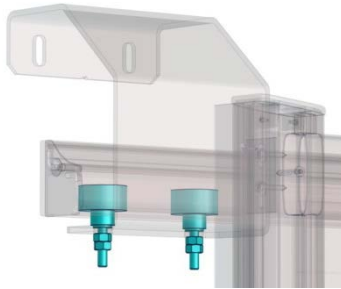

Constitutions et Caractéristiques techniques

Article		Section	Ref interne	Code interne
Guidage pilier				
Support pilier monobloc	Tôle acier pliée PLATINE ACIER GALVA BLANC 235x190 ep6		PL-082-A	111937
Galet x2				Dans le kit couissant 111965
Finition standard		Blanc 9010 ou gris 7016		

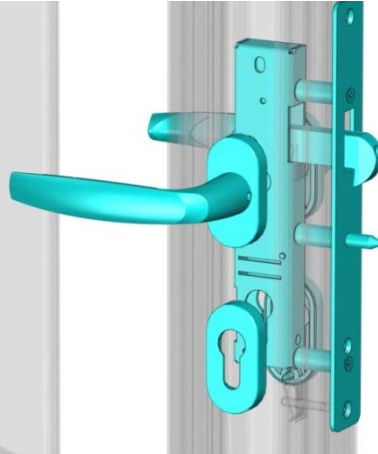
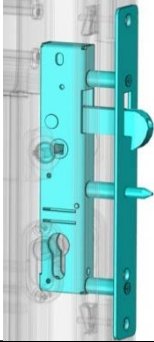
Constitutions et Caractéristiques techniques

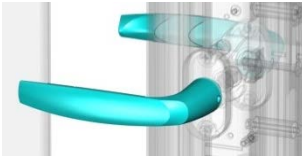
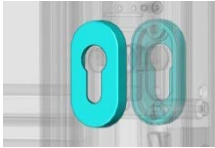
Article		Section		Ref interne	Code interne
Ensemble serrure					
	bloc serrure	Intégrée dans le montant		 SE-146	103300
	Bouton de manœuvre (jusqu'à fin Juin 2017)	Montée sur le portail		 SE-148	103329
	Poignée alu (depuis Juillet 2017)	Poignée/Béquilles Alu Aspect Inox Livrée avec le portail			111857
	Rosaces poignée et barillet	ENSEMBLE ROSACES BARILLET - EMBASE PVC+CAPOT *2 ENSEMBLE ROSACES POIGNEE - EMBASE PVC+CAPOT *2			

Accessoires

Serrure et poignée :

- Serrure à larder Encastrée et posée VP-054 (SE-146)
- Barillet 40x40 - 105672
- Poignée + rosaces poignée et barillet

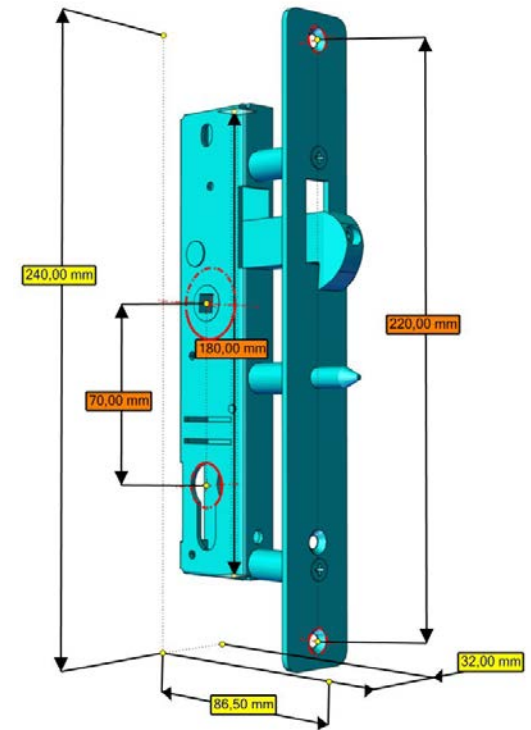
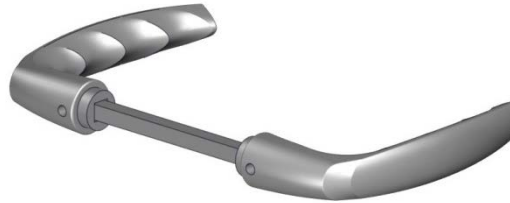

- 1/1/PD_ACCESSOIRES/Accessoires/PD_ACCESSOIRES/Accessoires
 - 1/1/105672/BARILLET ALU NICKELE 33x20 L80 VIS-30+60/105672/BARILLET ALU NICKELE 33x20 L80 VIS-30+60
 - 1/1/111965/KIT COULISSANT 002/111965/KIT COULISSANT 002
 - 1/1/111857/KIT POIGNEE ATLANTA + ROSACES P/B + VIS/111857/KIT POIGNEE ATLANTA + ROSACES P/B + VIS
- 1/1/SUPPORT_PILIER/Support pilier/SUPPORT_PILIER/Support pilier
 - 1/1/111937/PLATINE PL-082-A ACIER GALVA BLANC 235x190 ep6 L200/111937/PLATINE PL-082-A ACIER GALVA BLANC 235x190 ep6 L200
 - 3/3/111993/RAIL COULISSANT D-276-A ACIER GALVA 15x56 ep2 L2000/111993/RAIL COULISSANT D-276-A ACIER GALVA 15x56 ep2 L2000
 - 3/3/111989/SACHET VISSERIE RAIL 10VISØ5x30+10CHEVILLESØ8x32/111989/SACHET VISSERIE RAIL 10VISØ5x30+10CHEVILLESØ8x32

111965 KIT COULISSANT 002

- 100313 ETIQUETTE PRODUIT 25x150
- 104892 BANDE DE 3 ETIQUETTES CE TOUS PORTAILS FER ET ALU
- Z_GAMME Article pour Gamme
- 100230 BUTEE ARRIERE COULISSANT ALU INOX
- 100231 BUTOIR COULISSANT AMPLITUDE CAOUTCHOUC NOIR
- 100532 VIS V-069 FHC DIN 7991 INOX dia5 L40 A2
- 105731 RONDELLE PLATE NFE 25513 ACIER ZINGUE BLANC M5
- 104983 ECRou V-040 H ISO 4032 ACIER ZINGUE dia5 L5
- 110391 RONDELLE D'APPUI NFE 25514 INOX dia10 A2 M10
- 111988 NOTICE COULISSANT ALU VISSE AVEC GUIDAGE PILIER
- 110319 GALET MULTI-MODELE D-383 COULISSANT
- 110390 VIS CHC DIN 912 INOX dia10 L70 A2
- 110320 ENTRETROISE D-384 INOX
- 105730 ECRou V-119 H ISO 4032 INOX dia10 CLE DE 16

111857 KIT POIGNEE ATLANTA + ROSACES P/B + VIS

- Z_GAMME Article pour Gamme
- 111630 POIGNEE/BEQUILLES ALU ASPECT INOX ATLANTA VP-071
- 111511 ENSEMBLE ROSACES BARILLET - EMBASE PVC+CAPOT *2
- 111629 ENSEMBLE ROSACES POIGNEE - EMBASE PVC+CAPOT *2
- 100218 VIS AUTO PERCEUSE TFC DIN 7504/0 POZIDRIVE INOX di
- 111787 NOTICE DE POSE ROSACES POIGNEE ET BARILLET
- 104890 CARTON 160x110 L120
- 101149 SACHET D-025 PLASTIQUE 120x80
- 100313 ETIQUETTE PRODUIT 25x150

Option motorisation

Motorisation

- Sur traverse basse déjà prolongée pour la pose de la crémaillère



Freevia 290 RTS



Elixo optimo RTS



Elixo 500 IO

	Référence ROY	Désignation	TEMPS D'OUVERTURE	DETECTION D'OBSTACLE et DEBRAYAGE MANUEL	OUVERTURE PARTIELLE POUR PIETON	PROTOCOLE RADIO	SORTIEALIM.ACC.	ALIM. MOTEUR	FREQUENCE RADIO
GRAND PUBLIC	102991	Motorisation coul. Freevia 390 RTS	16 S	oui	oui	RTS		24 Vdc	433,42 MHz
PRO	103466	Motorisation coul. ELIXO OPTIMO RTS	21 s pour 3 m	oui	oui	RTS	24 Vdc / 200 mA	24 Vdc	
EXPERTS*	111659	Motorisation coul. ELIXO 500 IO	15 s pour 3 m	oui	oui	IO	24 Vdc / 1200 mA	24 Vdc	868 - 870 MHz

*Uniquement pour les professionnels.

Rivets

- Pour fixer la crémaillère sur le prolongateur
- Pour les clients Roy, tout est fourni avec les portails

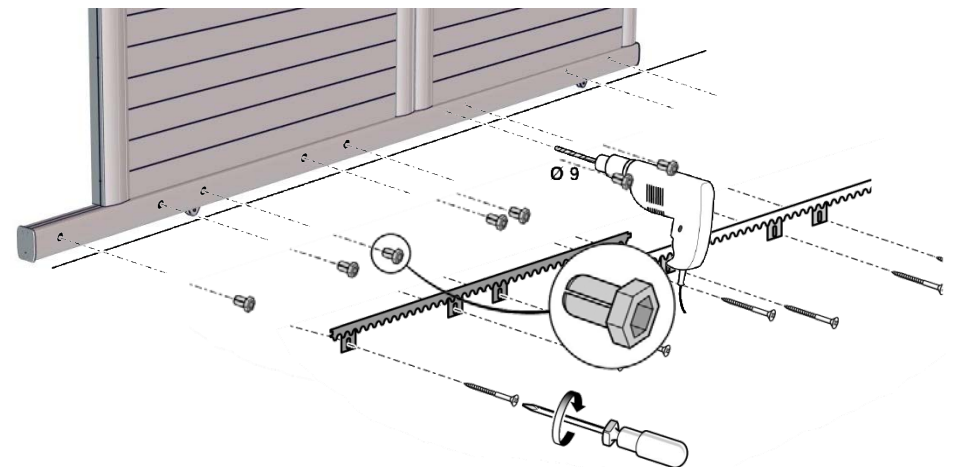
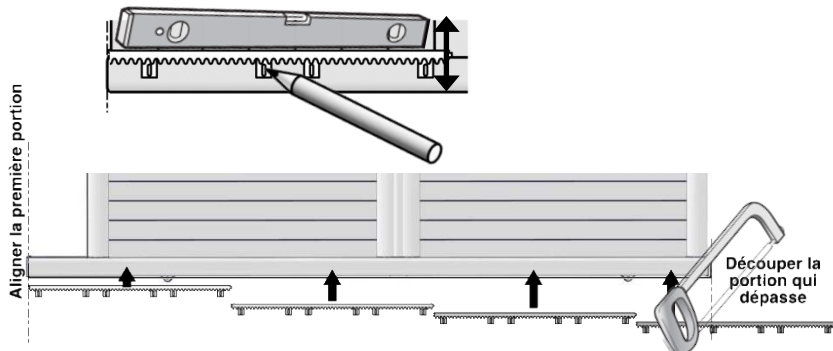

Options et sur mesure

Sens ouverture possible

- Refoulement à droite ou gauche (sens vu de l'extérieur)

Couleur

- Finition sablée
- Si le produit est destiné à être installé sur le littoral, une finition spécifique est possible.



Certifié Qualicoat pour les finitions blanc 9010 et gris 7016



Sur mesure

3 Hauteurs possible sur mesure (hauteur totale commerciale)	Larg. mini	Larg. maxi	Hauteur serrure (axe poignée au bas du montant) variable en fonction hauteur sur mesure
1359 (1321 + 38 dépassement roulette)	1600	5000	Non
1516 (1478 + 38 dépassement roulette)			
1673 (standard) (1635 + 38 dépassement roulettes)			
1830 (1792 + 38 dépassement roulette)			

Pose avec guidage pilier

T:\COMMUNICATION\DOCUMENTATION\010 - NOTICES\111988 - Notice coulissant alu vissé guidage pilier.pdf

Jeu de pose conseillé (coulisse de guidage rallongée)

EXEMPLES Refoulement à gauche

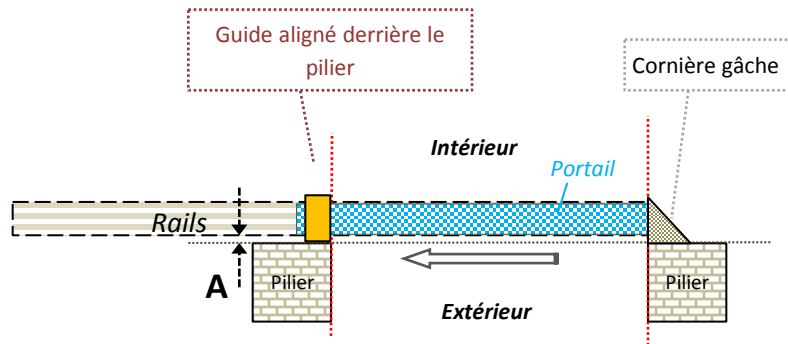

Guidage pilier

= conservation de la largeur de passage

Largeur commerciale du portail = Largeur entre piliers

Largeur de passage = largeur entre piliers

section du MONTANT du portail mm	<u>DISTANCE A</u> (du bord du pilier au bord du poteau guide)	<u>DISTANCE B</u> (du bord du pilier à l'axe du rail)
96x61	170	55

Pose

