

Mode d'emploi

Lave-vaisselle

PG 8080 / PG 8080 U /

PG 8080i



Veillez **impérativement** lire le mode d'emploi et la notice de montage avant d'installer et de mettre en service cet appareil. Vous vous protégerez ainsi et éviterez de détériorer votre appareil.

fr - FR, BE

M.-Nr. 09 841 590

Table des matières

Remarques concernant les instructions	5
Description de l'appareil	6
Vue de l'intérieur	6
Bandeau de commande	7
Utilisation conforme	8
Prescriptions de sécurité et mises en garde	10
Votre contribution à la protection de l'environnement	16
Enlèvement du matériel d'emballage	16
Élimination de l'ancien appareil	16
Laver en consommant moins	17
Première mise en service	18
Ouverture de la porte	18
Fermeture de la porte	18
Sécurité enfants	18
Fonctionnement de l'affichage	19
Réglages de base	20
Langue	20
Dureté de l'eau	20
Première mise en service	21
Ajout de sel régénérant	21
Message de manque de sel	23
Produit de rinçage	24
Remplir le produit de rinçage	24
Message de manque de produit de rinçage	25
Disposition de la vaisselle et des couverts	26
Vaisselle inadaptée au lave-vaisselle à usage intensif :	27
Panier supérieur	28
Pics rabattables	28
Complément pour tasses	28
Complément pour tasses XL	29
Support à verres	29
Réglage du panier supérieur	30
Panier inférieur	31
Support pour verres	32
Pics rabattables	32
Couverts	33
Panier à couverts	33

Mise en marche et arrêt	34
Détergent	34
Remplir le détergent	35
Mise en marche de l'appareil	36
Sélectionner le programme	36
Démarrer le programme	36
Affichage de durée	37
Mode Veille	37
Fin du programme	38
Arrêt de l'appareil	38
Déchargement de la vaisselle	38
Interruption de programme	39
Changement de programme	39
Fonctions additionnelles	40
Séchage additionnel	40
Départ différé	40
Nettoyage et entretien	42
Nettoyage de la cuve	42
Nettoyage du joint de porte et de la porte	42
Nettoyage de la façade de l'appareil	42
Vérification des filtres de la cuve	44
Nettoyage des filtres	44
Nettoyage des bras de lavage	46
Anomalies	47
Anomalies techniques	47
Anomalie au niveau de l'entrée d'eau/de la vidange	49
Problèmes d'ordre général avec le lave-vaisselle à usage intensif	51
Bruits	53
Résultats de lavage médiocres	54
Élimination des pannes	57
Nettoyage du filtre d'arrivée d'eau	57
Nettoyage de la pompe de vidange et du clapet anti-retour	58
Accessoires en option	59
Tableau des programmes	60
Service Après Vente	62
Réparations	62
Mise à jour des programmes (diode PC)	62

Table des matières

Pour les instituts de contrôle	62
Branchement électrique	63
Raccordement à l'eau	65
Le système Aquasécurité de Miele	65
Arrivée d'eau	65
Vidange	67
Caractéristiques techniques	68
Menu Réglages	69
Ouvrir le menu "Réglages"	69
Langue 	69
Dureté de l'eau	70
Produit de rinçage	71
AutoOpen	71
Optimisation du mode Veille	72
Messages de manque de produit de rinçage/sel	73
Luminosité	73
Contraste	73
Contrôle des filtres	73
Dos. externe	73
Quantité de dosage	74
Dos. Purge	74
Temp. rinçage	75
Quantité d'eau +	75
Présélection de programme	75
Revendeurs	76
Réglages usine	76
Quitter le menu Réglages	76

Remarques concernant les instructions

Mises en avant dans le texte

Avertissements

 Les informations signalées de la sorte contiennent des avertissements relevant de la sécurité.

 Il avertissent contre de potentiels risques de blessures ou de dommages.

Veillez lire ses avertissements avec attention. Tenez compte des indications concernant la manipulation de l'appareil et les règles de comportement.

Prescriptions

Les prescriptions contiennent des informations qu'il faut absolument respecter.

Informations supplémentaires et remarques

Les informations supplémentaires et les remarques sont signalées par un simple cadre. Elles ne sont pas indispensables pour l'utilisation du lave-vaisselle à usage intensif.

Etapas

La commande de l'appareil s'effectue par des propositions clairement identifiables. Ces propositions vous indiquent les étapes à suivre. Les étapes de travail sont signalées par de petits carrés noirs.

Exemple :

- Sélectionnez le réglage désiré et validez avec la touche centrale.

Ecran

Les informations transmises par l'écran d'affichage du lave-vaisselle sont affichées dans une police spéciale semblable à celle de l'écran.

Exemple :

lorsque l'écran affiche le message  Fin ou AutoOpen ...

Description de l'appareil

Vue de l'intérieur

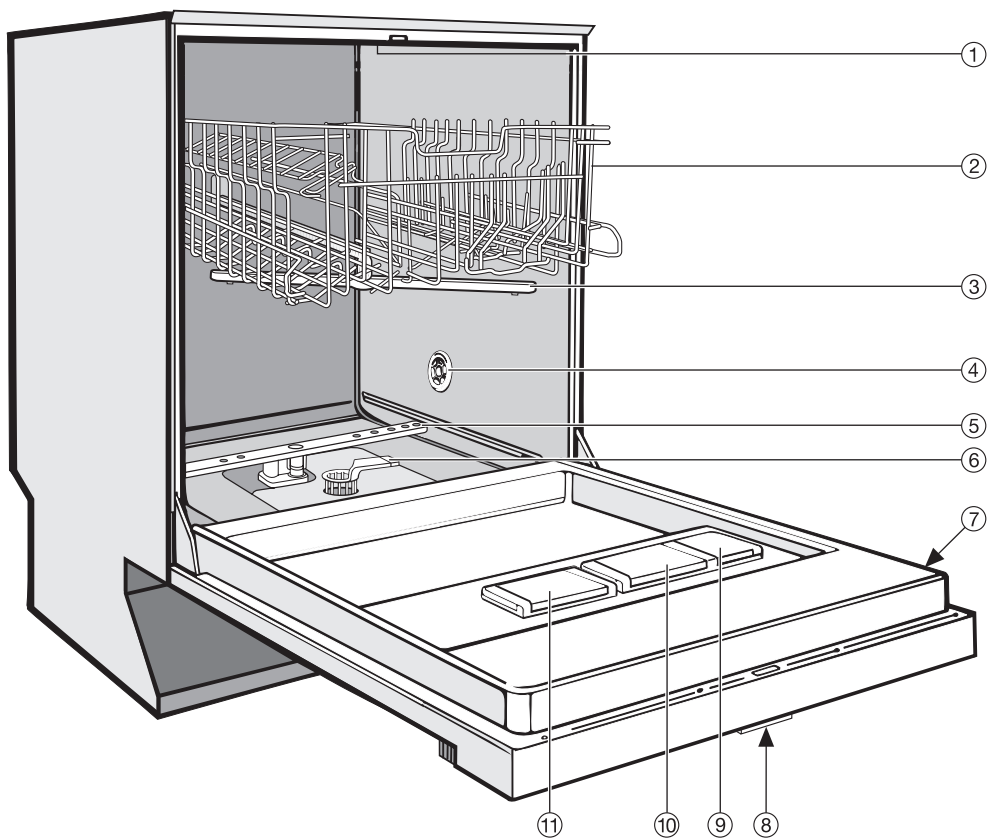

① Bras de lavage supérieur
(non visible)

② Panier supérieur

③ Bras de lavage intermédiaire

④ Fente d'aération pour séchage

⑤ Bras de lavage inférieur

⑥ Filtres

⑦ Plaque signalétique

⑧ Sécurité enfants dans la poignée
(non visible)





⑨ Réservoir pour produit de rinçage

⑩ Boîte à produits double compartiment

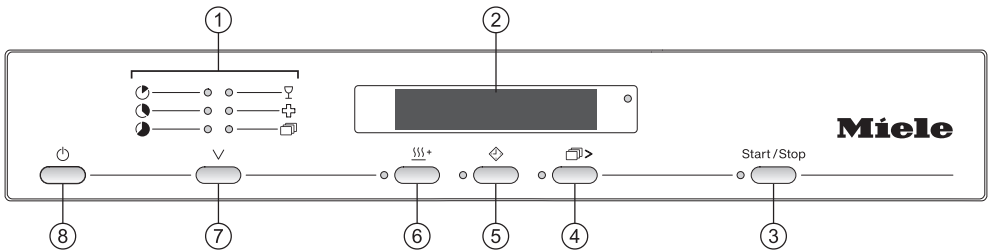
⑪ Réservoir à sel

Bandeau de commande



- ① Programmes
- ② Ecran
- ③ Touche "Départ/Arrêt" avec diode de contrôle
- ④ Touche  > (Autres programmes) avec diode de contrôle
- ⑤ Touche  (Départ différé) avec affichage de contrôle
- ⑥ Touche + (Séchage supplémentaire) avec affichage de contrôle
- ⑦ Touche  pour sélection des programmes
- ⑧ Touche  (touche Marche / Arrêt)

Utilisation conforme

Ce lave-vaisselle à usage intensif répond aux réglementations de sécurité en vigueur. Une utilisation inappropriée peut néanmoins causer des dommages corporels et matériels.

Lisez le mode d'emploi avec attention avant de mettre votre lave-vaisselle en service. Il vous fournit des informations importantes sur la sécurité, l'utilisation et l'entretien de l'appareil. Vous vous protégerez ainsi et éviterez de détériorer votre appareil.

Conservez ce mode d'emploi et remettez-le à un éventuel futur propriétaire.

Utilisation conforme

▶ Ce lave-vaisselle à usage intensif est adapté à une utilisation dans les cabinets, les bureaux, les locaux de pause, les locaux associatifs, les ateliers, les ateliers de cuisine active etc. en raison de ses durées de programme courtes et de sa grande capacité.

▶ Le lave-vaisselle à usage intensif ne doit pas être sollicité de façon permanente.

▶ Ce lave-vaisselle à usage intensif n'est pas adapté au traitement de dispositifs médicaux.

▶ N'utilisez ce lave-vaisselle à usage intensif que pour l'application mentionnée dans le mode d'emploi, à savoir le lavage de la vaisselle et des couverts. Toute autre utilisation, toute adaptation de l'appareil et toute modification sont interdites et peuvent se révéler dangereuses.

Le fabricant ne peut être tenu pour responsable des dommages causés par une utilisation inappropriée.

▶ Le lave-vaisselle à usage intensif est destiné à un usage stationnaire et à l'intérieur exclusivement.

▶ N'utilisez les compléments spéciaux que pour l'emploi qui leur est réservé.

► Les personnes qui ne sont pas en mesure d'utiliser ce lave-vaisselle à usage intensif en toute sécurité en raison de déficiences physiques, sensorielles ou mentales, ou en raison de leur inexpérience ou ignorance ne doivent pas l'utiliser sans la surveillance ou les instructions d'une personne responsable.

Prescriptions de sécurité et mises en garde

Installation adéquate

- ▶ N'installez pas ce lave-vaisselle à usage intensif dans des locaux présentant des risques d'explosion et de gel.
- ▶ Afin de garantir sa stabilité, le lave-vaisselle à usage intensif encastrable doit être installé sous un plan de travail continu uniquement, vissé aux meubles voisins.
- ▶ Il est conseillé de n'installer que des meubles pour applications professionnelles à proximité du lave-vaisselle à usage intensif afin d'éviter tout risque de dommage causé par la condensation.

Sécurité technique

- ▶ Le lave-vaisselle à usage intensif ne doit être mis en service, entretenu et réparé que par le SAV Miele, un revendeur agréé ou un technicien qualifié. Les travaux d'installation et d'entretien non conformes ou les réparations incorrectes peuvent entraîner de graves dangers pour l'utilisateur dont le fabricant ne saurait être tenu responsable.
- ▶ La commande du lave-vaisselle à usage intensif ne doit se faire que par un personnel formé. Le personnel opérateur doit être formé régulièrement.
- ▶ Vérifiez que le lave-vaisselle à usage intensif ne présente pas de dommages extérieurs visibles. Ne mettez jamais un lave-vaisselle à usage intensif endommagé en service. Un lave-vaisselle à usage intensif endommagé peut mettre votre sécurité en péril.
- ▶ Débranchez immédiatement le lave-vaisselle à usage intensif et contactez le SAV Miele, un revendeur agréé ou un technicien qualifié.

Prescriptions de sécurité et mises en garde

- ▶ Le lave-vaisselle à usage intensif ne doit être réparé que par le SAV Miele, un revendeur agréé par Miele ou un technicien qualifié. En cas de non-respect de ces consignes, les effets de la garantie ne pourront pas s'appliquer.
- ▶ Remplacez les pièces défectueuses uniquement par des pièces détachées d'origine Miele, que nous garantissons répondre totalement aux exigences de sécurité en vigueur.
- ▶ Le lave-vaisselle à usage intensif, ne doit être branché au réseau électrique qu'une fois l'installation et le montage effectués et après que les ressorts de porte aient été réglés.
- ▶ La sécurité électrique du lave-vaisselle à usage intensif n'est garantie que s'il est raccordé à un système de mise à la terre homologué. En cas de doute, faites vérifier l'installation par un électricien. Miele ne peut être tenu pour responsable de dégâts causés par une mise à la terre manquante ou défectueuse à l'installation (décharge électrique).
- ▶ Respectez les indications fournies dans le mode d'emploi et la notice d'installation.
- ▶ Assurez-vous que les données de raccordement (tension, fréquence et fusible) sur la plaque signalétique concordent avec celles de votre réseau électrique.
- ▶ Le lave-vaisselle à usage intensif ne doit pas bloquer l'accès aux branchements d'autres appareils électriques étant donné que la profondeur de la niche d'encastrement peut être trop peu importante et qu'une pression sur une fiche risque d'entraîner une surchauffe. Veuillez lire le chapitre "Branchements électriques".
- ▶ Ne branchez pas le lave-vaisselle à usage intensif avec une multiprise ou un câble de rallonge non approprié, qui ne garantissent pas la sécurité suffisante (risque de surchauffe ...).

Prescriptions de sécurité et mises en garde

- ▶ Le lave-vaisselle à usage intensif ne doit pas être encastré sous une plaque de cuisson. Les températures de rayonnement qui peuvent temporairement être très élevées pourraient endommager le lave-vaisselle à usage intensif. Pour cette même raison, l'installation des lave-vaisselle à proximité d'appareils à rayonnement thermique "inhabituels" dans une cuisine (foyers ouverts etc.) est interdite.
- ▶ N'ouvrez en aucun cas l'habillage du lave-vaisselle à usage intensif. Un contact éventuel avec les raccordements sous tension et la modification des composants électriques et mécaniques constituent un danger pour vous et peuvent perturber le fonctionnement de l'appareil.
- ▶ En cas de câble d'alimentation endommagé, le lave-vaisselle à usage intensif ne doit pas être mis en service. Un câble d'alimentation endommagé doit être remplacé par un câble adapté. Ce type de remplacements ne doit se faire que par le SAV Miele, un revendeur agréé par Miele ou un technicien qualifié.
- ▶ Mettez le lave-vaisselle à usage intensif hors tension lorsque vous allez effectuer des travaux de maintenance.
- ▶ Le boîtier en plastique du raccordement d'eau contient une électrovanne. Ne l'immergez pas !
- ▶ Le tuyau d'alimentation en eau comporte des liaisons sous tension électrique. Ne pas raccourcir le tuyau de vidange.
- ▶ L'Aquasécurité Miele intégrée assure une protection fiable contre les dégâts des eaux dans les conditions suivantes :
 - installation conforme,
 - Maintenance du lave-vaisselle à usage intensif et remplacement des pièces en cas de défauts visibles.
 - Fermeture du robinet en cas d'absence prolongée (vacances par ex.).

Prescriptions de sécurité et mises en garde

► Le système Aquasécurité fonctionne aussi lorsque le lave-vaisselle à usage intensif est hors tension. Il ne doit néanmoins pas être débranché du réseau électrique.

Utilisation et installation

► Le lave-vaisselle à usage intensif n'a été conçu que pour une utilisation avec de l'eau et des détergents adaptés aux lave-vaisselle ménagers ou professionnels. Il ne doit pas être utilisé avec des solvants organiques ou des liquides inflammables.

Risques d'explosion entre autre et risque de dommages sur l'appareil en raison de la destruction d'éléments en caoutchouc et en plastique due à l'écoulement de liquides.

► Utilisez uniquement du détergent adapté à une utilisation pour lave-vaisselle ménagers ou professionnels ! Si vous utilisez d'autres produits, vous risquez d'endommager le lave-vaisselle à usage intensif et la vaisselle à traiter.

► Ne montez et ne vous asseyez pas sur la porte ouverte. Le lave-vaisselle professionnel peut se renverser ou s'endommager.

► Après toute réparation sur l'alimentation d'eau, le tuyau d'arrivée d'eau du lave-vaisselle doit être purgé.

Dans le cas contraire, des éléments au niveau de l'entrée d'eau pourraient être abîmés.

► Ne laissez pas le lave-vaisselle ouvert sans raison. Vous pourriez vous blesser avec la porte ouverte.

► Tenez compte des températures élevées lorsque vous utilisez le lave-vaisselle à usage intensif. Faites attention en ouvrant la porte, vous risquez de vous brûler! Laissez d'abord refroidir la vaisselle, les couverts, les paniers et les compléments. Videz éventuellement les restes d'eau chaude des récipients dans la cuve.

► L'eau de la cuve n'est pas potable.

Prescriptions de sécurité et mises en garde

- ▶ Les traitements préalables (avec détergents ou désinfectants par ex.), certaines salissures et certains produits de rinçage peuvent provoquer une formation de mousse qui peut altérer le résultat de lavage.
- ▶ La mousse peut engendrer des dommages au niveau du lave-vaisselle à usage intensif. Interrompre immédiatement le programme en cas de formation de mousse !
- ▶ Lors de l'utilisation de détergents et de produits spéciaux, respectez impérativement les indications du fabricant de ces produits. N'utilisez ces produits que dans le cadre prévu par le fabricant pour éviter les détériorations de matériaux et les réactions chimiques violentes (gaz explosif...).
- ▶ N'inhaliez pas de détergent en poudre ! N'avalez pas de détergent liquide ! Les détergents peuvent provoquer des brûlures dans le nez, la bouche et le pharynx. Consultez immédiatement un médecin si vous avez respiré ou avalé de tels produits. Veuillez suivre les instructions du fabricant du détergent.
- ▶ Miele ne peut pas être tenu pour responsable pour les influences des détergents chimiques sur le matériau des pièces nettoyées au lave-vaisselle. Veuillez suivre les indications du fabricant de détergent concernant les conditions de conservation, d'utilisation et de dosage.
- ▶ Pour éviter les dommages matériels et la corrosion, éviter toute pénétration d'acides, de solutions chlorhydriques et de produits ferreux corrosifs dans la cuve.
- ▶ Ne lavez pas le lave-vaisselle et son environnement immédiat au jet d'eau ou au nettoyeur haute pression.
- ▶ Attention lorsque vous chargez des couverts avec les parties pointues ou coupantes vers le haut. Disposez les couverts de façon à ce que vous ne puissiez pas vous blesser.

Prescriptions de sécurité et mises en garde

► Eliminer tous les résidus alimentaires ou de liquide de la vaisselle.

Enfants

► Surveillez les enfants lorsqu'ils se tiennent à proximité de l'appareil. Ne laissez pas les enfants jouer avec le lave-vaisselle à usage intensif. Ils pourraient s'y enfermer !

► Les enfants de moins de huit ans doivent être tenus à l'écart du lave-vaisselle à usage intensif à moins d'être constamment surveillés.

► Les enfants à partir de huit ans sont autorisés à utiliser l'appareil sans surveillance uniquement si vous leur avez expliqué comment l'utiliser sans danger. Les enfants doivent être en mesure d'appréhender et de comprendre les risques encourus en cas de mauvaise manipulation.

► Empêchez les enfants de toucher aux détergents! Ces produits peuvent causer des brûlures acides de la bouche ou de la gorge ou encore conduire à l'asphyxie. Eloignez par conséquent les enfants du lave-vaisselle ouvert. Des résidus de détergents pourraient encore se trouver à l'intérieur du lave-vaisselle à usage intensif. Consultez immédiatement un médecin si la bouche de votre enfant a été en contact avec du détergent.

Accessoires

► Les accessoires ne doivent être montés que s'ils sont agréés expressément par Miele. Le montage d'autres pièces exclut le bénéfice de la garantie.

Le fabricant ne peut être tenu pour responsable des dégâts dus au non-respect des prescriptions de sécurité et des mises en garde.

Votre contribution à la protection de l'environnement

Enlèvement du matériel d'emballage

L'emballage protège votre lave-vaisselle professionnel des avaries de transport. Les matériaux utilisés sont choisis en fonction de critères écologiques de façon à en faciliter le recyclage.

Il s'agit des matériaux suivants :

Emballage extérieur :

- Carton ondulé composé de jusqu'à 100 % de matériaux recyclés, alternativement : film plastique en polyéthylène (PE)
- Bande de cerclage en plastique polypropylen (PP)

Emballage intérieur :

- Polystyrène extensible (EPS) sans ajouts de chlore ou de fluor
- Fond, cadre de couvercle et baguettes de support en bois naturel non-traité provenant d'exploitations forestières
- Film plastique en polyéthylène (PE)

Le recyclage de l'emballage économise les matières premières et réduit le volume des déchets à éliminer. Votre revendeur reprendra les emballages ou vous indiquera une solution de rechange.

Elimination de l'ancien appareil

Les appareils électriques et électroniques contiennent souvent encore des matériaux recyclables. Ils contiennent également des matériaux nocifs, nécessaires au bon fonctionnement et à la sécurité de l'appareil. Ces matériaux peuvent être dangereux pour les hommes et l'environnement s'ils restent dans la collecte de déchets ou s'ils sont mal manipulés. Ne jetez par conséquent en aucun cas votre appareil avec les déchets.

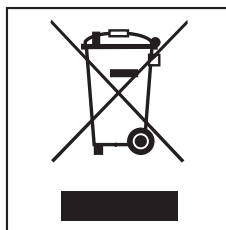

Faites appel au service d'enlèvement mis en place par votre commune ou rapportez votre appareil dans un point de collecte spécialement adaptés à l'évacuation de ce type d'appareil. Informez-vous le cas échéant auprès de votre revendeur.

Gardez l'ancien appareil hors de portée des enfants jusqu'à son enlèvement, pour éviter tout accident.

Tous les éléments en plastique de l'appareil sont marqués par des sigles normés internationaux. Cela permet de recycler intelligemment les différents éléments de l'appareil lors de son enlèvement.

Laver en consommant moins

Ce lave-vaisselle lave en consommant peu d'eau et d'énergie. Vous pouvez soutenir cet effort en suivant les conseils ci-dessous :

- vous pouvez raccorder le lave-vaisselle à l'eau chaude. Le raccordement à l'eau chaude est particulièrement rentable lorsque vous disposez d'une source d'eau chaude peu chère du type énergie solaire par exemple.

En cas de chauffage de l'eau par électricité, nous vous conseillons le raccordement à l'eau froide.

- Exploitez au maximum la capacité des paniers, sans surcharger le lave-vaisselle. C'est ainsi que vous laverez le plus économiquement.
- Choisissez un programme adapté à la vaisselle et au degré de salissure.
- Sélectionnez le programme "ECO" pour laver votre vaisselle tout en économisant de l'énergie.
Ce programme est le plus efficient si l'on tient compte de la consommation combinée d'énergie et d'eau pour laver une vaisselle normalement sale.
- Respectez les dosages des fabricants de produits.
- En cas d'utilisation de détergent en poudre ou de détergent liquide, vous pouvez réduire la quantité de détergent de 1/3 si les paniers ne sont qu'à demi pleins.

Première mise en service

Ouverture de la porte

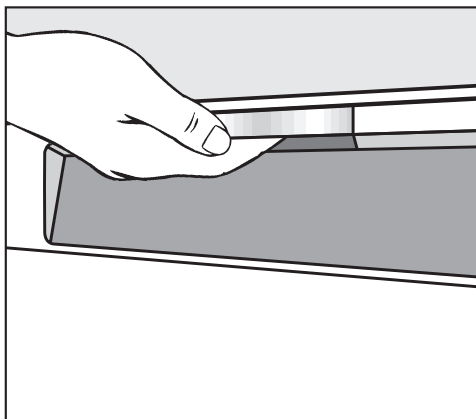

La porte est automatiquement entrouverte à la fin des programmes comportant une phase de séchage (voir le tableau des programmes) afin d'améliorer le séchage.

Vous pouvez désactiver cette fonction (voir chapitre "Réglage, Séchage AutoOpen").

- Saisissez la poignée encastrée et tirez-la vers vous pour ouvrir la porte.

Si vous ouvrez la porte pendant le fonctionnement de l'appareil, le lavage est automatiquement interrompu.

 Veillez à ce que rien n'entrave l'ouverture de la porte.

Fermeture de la porte

- Repoussez bien les paniers à vaisselle.
- Appuyez sur la porte jusqu'à ce que la fermeture s'enclenche.

 N'approchez pas votre main de la zone de fermeture de la porte. Risque de blessure.

Sécurité enfants

Pour empêcher les enfants d'ouvrir le lave-vaisselle professionnel, vous pouvez utiliser la sécurité enfants.

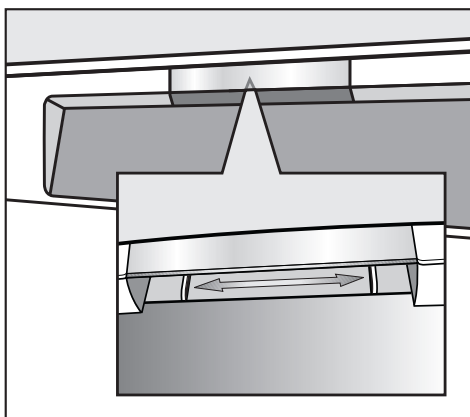

- Pour verrouiller la porte, faites glisser le curseur sous la poignée vers la droite.
- Pour déverrouiller la porte, glissez le curseur sous la poignée vers la gauche.

Fonctionnement de l'affichage

Généralités

L'écran permet de sélectionner ou de régler les éléments suivants :

- le programme
- le délai de départ différé
- les réglages

Pendant le déroulement d'un programme, l'écran indique les points suivants :

- la phase de programme en cours
- la durée restante prévue
- d'éventuels messages d'anomalies et des indications

Pour économiser de l'énergie le lave-vaisselle à usage intensif passe en mode Veille lorsque vous n'activez aucune touche ou lorsqu'aucun programme n'est en cours. Après quelques minutes supplémentaires, le lave-vaisselle s'éteint complètement (voir chapitre "Fonctionnement, Veille").

Pour remettre le lave-vaisselle sous tension, appuyez sur la touche .

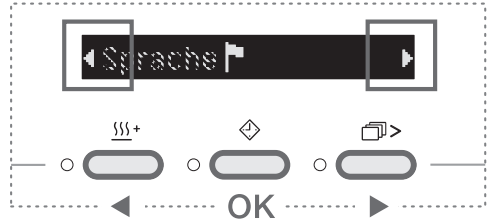

Menu "Réglages"

Dans le menu "Réglages" vous pouvez adapter l'électronique du lave-vaisselle à vos besoins.

Pour accéder au menu Réglages, il faut presser une combinaison de touches particulière.

Reportez-vous au chapitre correspondant pour plus de détails.

Dans le menu Réglages, la fonction habituelle des touches situées sous l'écran est désactivée ; elles servent alors à sélectionner et à valider des options de menu.

Les flèches à gauche et à droite de l'écran indiquent que d'autres choix sont à votre disposition. Vous pouvez sélectionner ces options avec la touche de gauche ou de droite sous l'écran.

La touche centrale vous permet de valider les messages ou les réglages et de passer à un autre menu ou niveau de menu.

Le réglage actuel est marqué par une coche ✓.

Première mise en service

Réglages de base

- Mettez le lave-vaisselle en marche avec la touche .

Si vous enclenchez le lave-vaisselle professionnel pour la première fois, l'écran d'accueil apparaît.

Langue

L'affichage passe automatiquement au choix de la langue.

Pour le fonctionnement de l'écran, voir le chapitre correspondant.

- Sélectionnez la langue désirée et validez avec la touche centrale.

La langue sélectionnée est signalée par une coche ✓.

Dureté de l'eau

L'écran passe automatiquement au réglage de la dureté d'eau.

- Il faut programmer le lave-vaisselle professionnel avec précision en fonction de la dureté de l'eau disponible chez vous.
- Renseignez-vous sur le degré précis de dureté d'eau de votre réseau auprès de la compagnie distributrice dont vous dépendez.
- Si la dureté de l'eau sur votre lieu d'habitation varie (entre 17 - 25 °d, 6,7 mmol/l - 9,0 mmol/l par exemple) l'adoucisseur doit toujours être réglé sur la valeur la plus élevée (dans notre ex. 25 °d / 9,0 mmol/l) !

En cas d'intervention ultérieure du SAV, le travail du technicien sera facilité si vous lui indiquez la dureté de l'eau.

Veillez par conséquent inscrire ici votre dureté d'eau :

_____ °d

Une dureté d'eau de 15 °d (2,7 mmol/l) est programmée au départ usine.

- Réglez le degré de dureté de l'eau de ville de votre lieu d'habitation et validez avec la touche centrale.

Vous trouverez davantage d'informations sur le réglage de la dureté d'eau, voir chapitre "Réglages, dureté d'eau".

Après validation de ces remarques, les deux messages  **Remplir prod. rinç.** et  **Remplir sel** sont affichés.

Pressez une touche au choix pour valider les messages. L'affichage passe au menu principal.

Ces réglages sont sauvegardés dès le premier déroulement complet d'un programme.

L'écran d'accueil n'est plus affiché après un déroulement complet du programme.

Première mise en service

Vous aurez besoin :

- d'environ 1 kg de sel régénérant,
- env. 110 ml de produit de rinçage,
- détergent, voir chapitre "Utilisation".

Chaque lave-vaisselle à usage intensif subit un contrôle de fonctionnement en usine.

Les résidus d'eau sont une conséquence de ces contrôles et ne signifient en aucun cas que le lave-vaisselle a été utilisé auparavant.

Ajout de sel régénérant

Pour obtenir de bons résultats de lavage, l'eau du lave-vaisselle doit être douce (peu calcaire). Lorsque l'eau est trop dure, des dépôts blancs risquent d'apparaître sur la vaisselle et dans la cuve.

Il faut par conséquent adoucir une eau dont le degré de dureté dépasse 4 °d (0,7 mmol/l). Cette opération s'effectue automatiquement grâce à l'adoucisseur intégré. Il faut prévoir du sel régénérant pour l'adoucisseur. L'adoucisseur convient pour une dureté d'eau allant jusqu'à 36 °d (6,5 mmol/l).

Pour le réglage du lave-vaisselle à usage intensif à la dureté d'eau adaptée, consultez le chapitre "Menu Réglages, Dureté d'eau".

Vous n'avez **pas besoin d'utiliser de sel** lorsque la dureté de votre eau se situe en permanence **en dessous de 4 °d (= 0,7 mmol/l)**. Vous devez néanmoins régler votre lave-vaisselle en fonction de la dureté de l'eau.

 Ne versez jamais de détergent (même liquide) dans le réservoir de sel. Il endommagerait l'adoucisseur.

 N'utilisez que des sels régénérants spéciaux pour lave-vaisselle, de préférence à gros grains. Evitez tout autre type de sel, car il pourrait contenir des éléments non solubles qui empêcheraient l'adoucisseur de fonctionner correctement.

Première mise en service

- Lors du remplissage du réservoir de sel, n'ouvrez la porte du lave-vaisselle qu'à **moitié**, afin que le sel descende intégralement dans le réservoir.

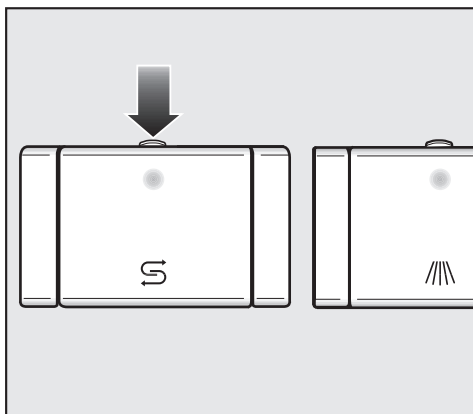

- Appuyez sur le bouton d'ouverture du bac à sel régénérant en suivant la direction de la flèche. Le couvercle s'ouvre.

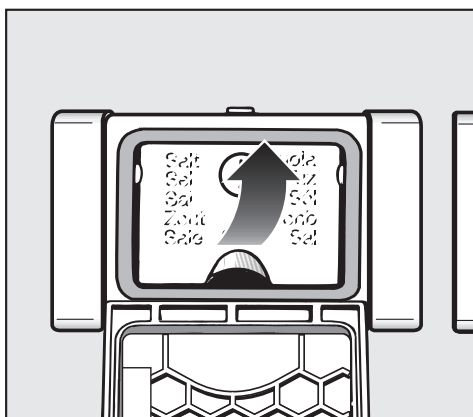

- Dépliez l'entonnoir pour le remplissage.

Ne versez **pas** d'eau dans le réservoir !

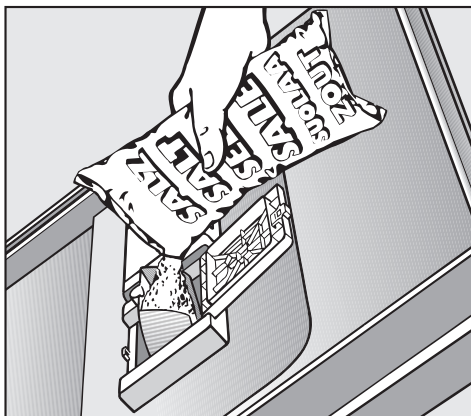

- Remplissez autant de sel que possible jusqu'à ce que le réservoir soit rempli. Le réservoir peut contenir jusqu'à 1 kg suivant le type de sel.

Ne versez pas plus de 1 kg de sel.

Lors du remplissage de sel, l'eau présente dans le réservoir peut s'écouler.

- Nettoyez les résidus de sel au niveau de l'orifice de remplissage puis refermez le couvercle du réservoir.
- Lancez immédiatement après le programme "Prélavage", sans vaisselle à vide pour diluer puis vidanger la saumure qui a débordé.

Message de manque de sel

- A la fin du programme, rajoutez du sel, dès que le message  **Remplir sel** s'affiche.
- Confirmez avec la touche centrale.

Le message de manque de sel s'éteint.

Si la concentration de sel n'est pas encore assez élevée, il se peut que l'affichage indique encore qu'il faut remplir le réservoir.

Dans ce cas, validez encore une fois avec la touche centrale.

La diode de manque de sel est désactivée lorsque le lave-vaisselle est programmé sur une dureté d'eau inférieure à 4 °d (= 0,7 mmol/l).

 Après chaque remplissage, lancez immédiatement le programme "Prélavage" ou "Rapide" à vide pour diluer puis vidanger la saumure qui a débordé.

Première mise en service

Produit de rinçage

Le produit de rinçage permet d'éviter que l'eau ne laisse des traces sur la vaisselle et les verres et favorise le séchage.

Le produit de rinçage est versé dans un réservoir et sera dosé automatiquement en fonction des préréglages.

 N'utilisez que du produit de rinçage, en aucun cas du produit de vaisselle ou un autre détergent. Vous risquez d'endommager le bac pour le produit de rinçage !

Si vous utilisez du vinaigre avec un taux d'acidité maximum de 5 % ou de l'acide citrique à 10 %, la vaisselle risque d'être plus humide et tachée que si vous utilisez un produit de rinçage.

 N'utilisez en aucun cas du vinaigre avec un taux d'acidité supérieur (par ex. essence de vinaigre à 25 %) Vous risquez d'endommager votre lave-vaisselle.

Remplir le produit de rinçage

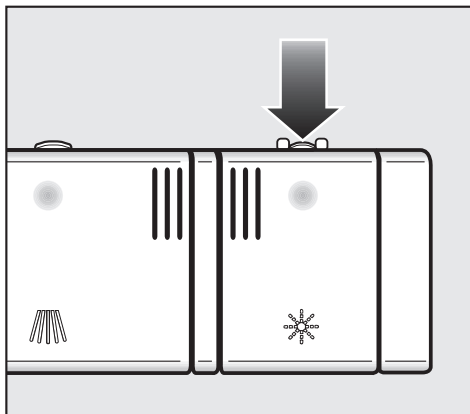

- Appuyez sur la touche d'ouverture de la porte sur le couvercle du bac de produit de rinçage en suivant la direction de la flèche. Le couvercle s'ouvre.

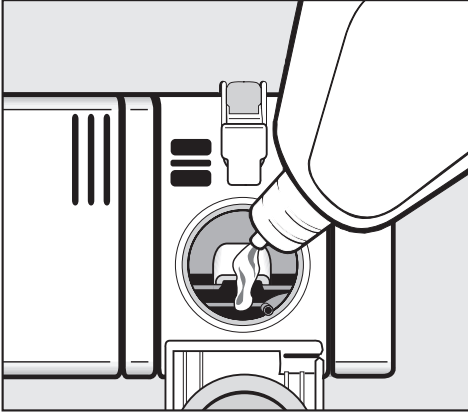

Message de manque de produit de rinçage

Lorsque le message  **Remplir prod. rinç.** est affiché, le lave-vaisselle ne dispose plus que d'une réserve suffisante pour 2 - 3 cycles de lavage.

- Remplissez le réservoir sans tarder.
- Confirmez avec la touche centrale.

Le message indiquant le manque de produit de rinçage s'éteint.

- Versez le produit jusqu'à ce qu'il devienne visible à la surface de l'ouverture de remplissage.

Le réservoir possède une capacité d'environ 110 ml.

- Fermez le couvercle jusqu'au déclic pour éviter que de l'eau ne pénètre dans le bac de produit de rinçage pendant le lavage.
- Essuyez soigneusement les éventuels débordements de produit de rinçage afin d'empêcher toute formation importante de mousse lors du lavage suivant.

Afin d'obtenir les meilleurs résultats de lavage, vous pouvez adapter la quantité de produit de rinçage (voir chapitre "Menu Réglages, Produit de rinçage").

Disposition de la vaisselle et des couverts

Recommandations

Débarassez la vaisselle des gros restes d'aliments.

Il n'est pas nécessaire de passer la vaisselle sous l'eau avant de la ranger dans le lave-vaisselle.

 Ne lavez pas les ustensiles couverts de cendres, sable, cire, graisse ou peinture dans le lave-vaisselle. Ces substances endommagent le lave-vaisselle.

Vous pouvez ranger les pièces où vous le souhaitez dans les paniers. Veillez néanmoins aux points suivants :

- La vaisselle ne doit ni s'entrechoquer, ni se recouvrir.
 - Disposez la vaisselle de manière à ce que toutes les surfaces puissent être efficacement atteintes par l'eau. Il s'agit là de la seule manière permettant de garantir de bons résultats de lavage.
 - Veillez à ce que les pièces ne bougent pas.
 - Rangez les récipients creux comme les tasses, les verres, les casseroles etc. avec le dessus vers le bas.
 - Rangez les éléments fins et creux comme les flûtes à champagne au centre du panier. C'est à cet endroit que les jets les atteignent le mieux.
- Disposez les pièces à fond creux de préférence de biais, afin que l'eau puisse s'écouler.
 - Veillez à ce que les bras d'aspersion ne soient pas bloqués par des éléments trop hauts ou par des éléments dépassant du panier. Faites éventuellement tourner les bras manuellement afin de vérifier que rien ne les bloque.
 - Veillez à ce que les petits éléments ne tombent pas entre les pics du panier. Poser les petits éléments, les couvercles par exemple, dans le tiroir ou le panier à couverts (suivant modèle).

Certains aliments comme les carottes, les tomates ou le Ketchup peuvent contenir des colorants naturels. Ces colorants risquent de déteindre sur la vaisselle ou les éléments en plastique s'ils sont beaucoup en contact avec ces derniers. Cette décoloration n'a pas d'incidence sur la solidité des éléments en plastique.

Disposition de la vaisselle et des couverts

Vaisselle inadaptée au lave-vaisselle à usage intensif :

- Couverts et éléments en bois ou composés d'éléments en bois : ils seront lessivés et perdront leur aspect normal. Par ailleurs les colles utilisées ne sont pas adaptées à un passage en lave-vaisselle. Conséquence : les poignées en bois peuvent se décoller.
- Pièces artisanales telles que vases anciens et précieux ou verres décorés : ces pièces ne sont souvent pas adaptées pour un passage en lave-vaisselle.
- Éléments en plastique ne résistant pas à la chaleur : ils peuvent se déformer.
- Objets en cuivre, en laiton, en plomb et en aluminium : ils peuvent se décolorer ou se matifier.
- Décoration en glaçure : ces dernières peuvent perdre leur éclat après plusieurs lavages.
- Verres fragiles et objets en cristal : ils peuvent devenir ternes.

Recommandations

- Achetez de la vaisselle et des couverts spécialement adaptés au lave-vaisselle.
- Des lavages trop fréquents risquent de ternir les verres avec le temps. Ne lavez les verres fragiles qu'avec des programmes à basses températures (voir le tableau des programmes). Vous réduirez ainsi le risque d'opacité.

Attention !

L'argenterie qui a été traitée avec du **produit spécial**, risque d'être encore humide ou recouverte de taches étant donné que l'eau ne s'écoule pas aussi bien sur ces surfaces. Il faudra l'essuyer avec un chiffon.

L'argent risque de se décolorer lorsqu'il est en contact avec des aliments contenant du soufre. Par exemple : jaunes d'oeufs, mayonnaise, moutarde, noix, poissons, marinades.

 Les éléments en aluminium (par ex. filtres pour la graisse) ne doivent pas être nettoyés avec des détergents du secteur industriel dans le lave-vaisselle. Ils risqueraient d'être endommagés. Dans le pire des cas, il y a risque d'une réaction chimique du type explosion.

Disposition de la vaisselle et des couverts

Panier supérieur

 Ne faites fonctionner le lave-vaisselle qu'avec le panier supérieur et le panier inférieur mis en place.

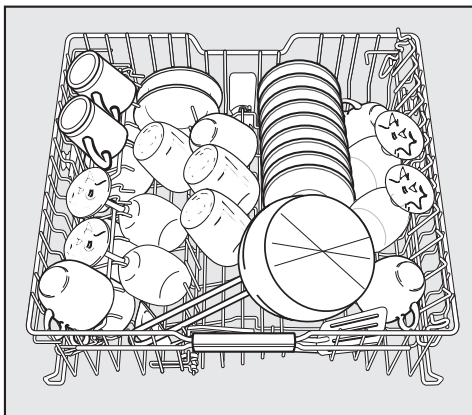

- Placez dans le panier supérieur de petites pièces fragiles comme les soucoupes, les tasses, les verres, les coupes etc.
Vous pouvez également placer une casserole plate dans ce panier.
- Rangez les pièces individuelles telles que louches, cuillers en bois et longs couteaux en travers dans le panier supérieur.

Pics rabattables

Vous pouvez retirer le complément à pics afin de gagner de la place pour de grosses pièces de vaisselle comme par exemple une casserole plate.

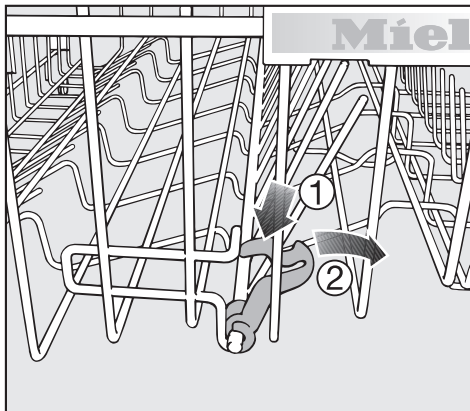

- Poussez le levier jaune vers le bas ① et abaissez la rangée de pics ②.

Complément pour tasses

- Relevez le complément pour tasses vers le haut afin de pouvoir placer des pièces plus hautes.

Vous pouvez poser les verres contre le complément pour tasses pour leur donner un appui.

- Abaissez le complément pour tasses et appuyez les grands verres contre.

Disposition de la vaisselle et des couverts

Complément pour tasses XL

Vous pouvez régler le support pour tasses sur deux largeurs différentes, pour pouvoir poser des tasses plus grandes ou des bols.

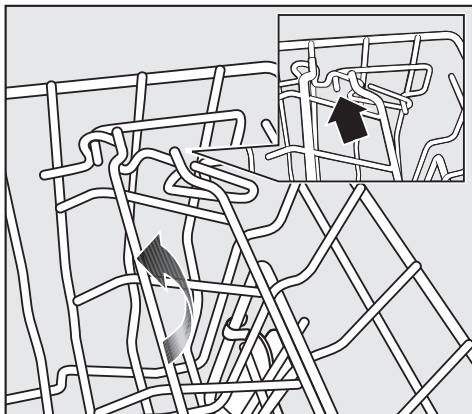

- Tirez le complément pour tasses vers le haut et laissez-le s'encraster à la largeur souhaitée.

Support à verres

Le support à verres permet de caler les verres hauts et les verres à pied.

- Abaissez le support à verres et appuyez les verres contre.

Réglage de la hauteur :

Vous pouvez régler la hauteur du support à verres sur deux niveaux.

- Tirez le support à verres vers le haut et laissez-le s'encraster au niveau souhaité.

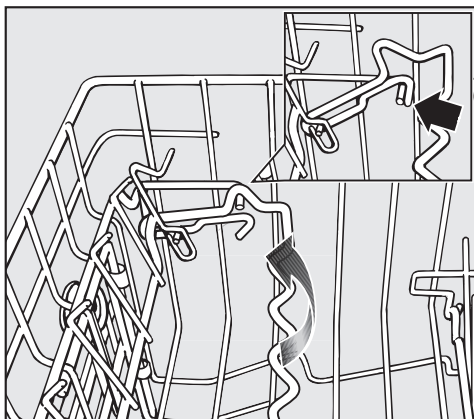

Lorsqu'il est en position basse, vous pouvez y appuyer de petits verres.

Lorsqu'il est en position haute vous pouvez y appuyer des grands verres et des verres à pied.

Disposition de la vaisselle et des couverts

Réglage du panier supérieur

Afin de dégager davantage de place dans le panier supérieur / inférieur pour la vaisselle volumineuse, vous avez la possibilité de régler la hauteur du panier supérieur sur trois positions distantes d'environ 2 cm.

Afin que l'eau s'écoule mieux des creux, vous pouvez également insérer le panier supérieur en biais, un côté vers le haut et l'autre vers le bas. Veillez à ce que le panier puisse être facilement repoussé dans la cuve.

- Sortez le panier supérieur.

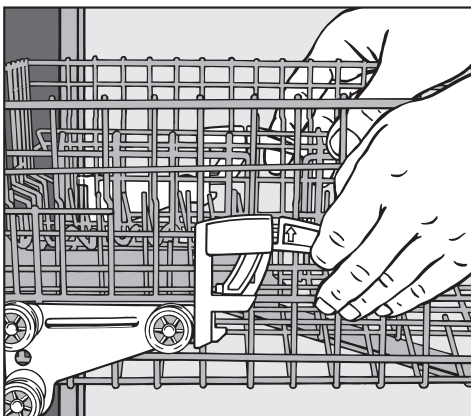

Pour régler le panier supérieur vers le haut :

- tirez le panier vers le haut jusqu'à ce qu'il s'encrante.

Pour régler le panier supérieur vers le bas :

- tirez les manettes sur les côtés du panier vers le haut.
- Régler la position souhaité et laisser les manettes s'encranter.

En fonction du réglage du panier supérieur, vous pouvez par ex. ranger des assiettes avec les diamètres suivants :

Lave-vaisselle avec panier à couverts

Réglage du panier supérieur	Ø assiette en cm	
	Panier supérieur	Panier inférieur
En haut	20	31
central	22	29
En bas	24	27

Disposition de la vaisselle et des couverts

Panier inférieur

- Placez les pièces de vaisselle plus lourdes comme les assiettes, les plats, les casseroles et les saladiers etc. dans le panier inférieur. Vous pouvez également y placer des verres, des tasses, de petites assiettes et des soucoupes par exemple.

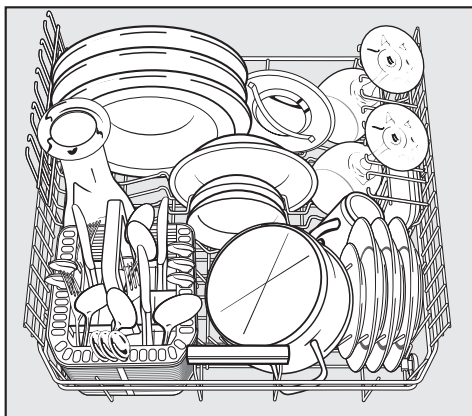

Lave-vaisselle à usage intensif avec panier à couverts

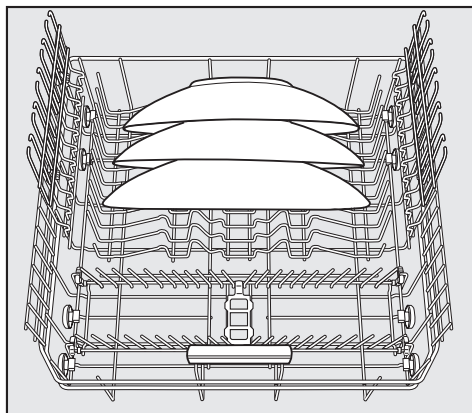

- Disposez les assiettes particulièrement grandes au milieu du panier inférieur.

Si vous les disposez inclinées, vous pouvez laver des assiettes jusqu'à 35 cm de diamètre.

Disposition de la vaisselle et des couverts

Support pour verres

- Pour ranger des pièces de vaisselle hautes, relevez le support pour verres.
- Les verres à pied comme par ex. les flûtes à champagne, les verres à vin ou les verres à cognac peuvent être disposés dans les espaces du complément pour verres.

Vous pouvez régler la hauteur du complément pour verres.

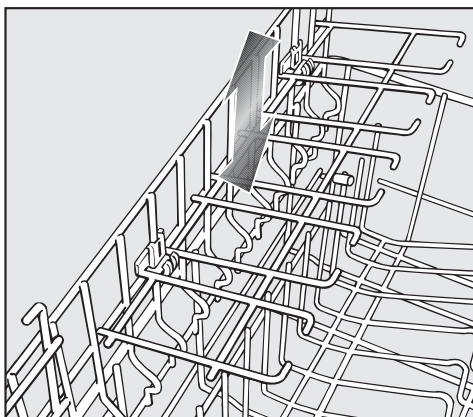

- Décalez le complément pour verres à la hauteur souhaitée jusqu'à ce que les fixations s'enclenchent en haut ou en bas.

Pics rabattables

Les rangées de pics situées devant permettent de laver des assiettes, des plateaux, des bols et des soucoupes.

Les premières rangées de pics peuvent être rabattues afin de gagner de la place pour de grandes pièces de vaisselle comme les casseroles, les poêles et les saladiers par exemple.

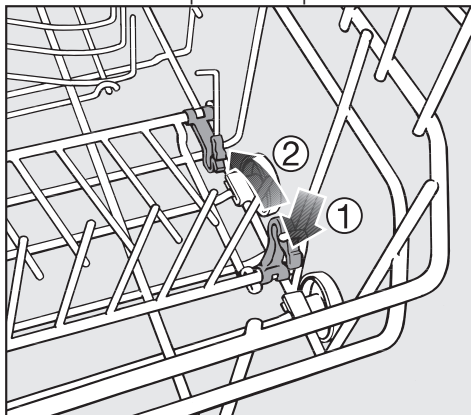

- Poussez le levier jaune vers le bas ① et abaissez la rangée de pics ②.

Disposition de la vaisselle et des couverts

Couverts

Panier à couverts

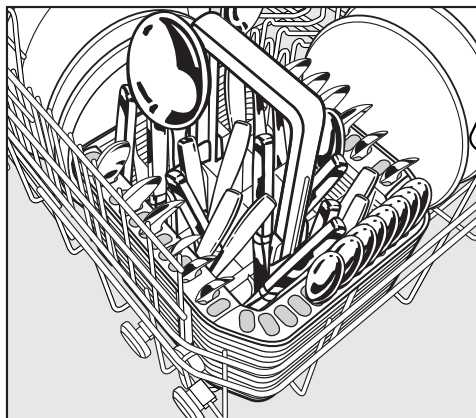

Vous pouvez disposer le panier à couverts dans le panier inférieur, sur les rangées de pics de devant.

- Rangez les couverts avec les lames et les pointes vers le bas, sans les trier, dans les compartiments du panier à couverts. Les couverts seront d'autant mieux lavés et séchés si les manches sont placés vers le bas dans le panier à couverts.
- Disposez les couverts de petite taille dans les rangements prévus à cet effet sur les trois côtés du panier à couverts.

Complément pour le panier à couverts

Le complément joint permet de laver des couverts particulièrement sales. Etant donné que dans ce complément les couverts sont insérés individuellement, ils ne se touchent pas et les jets d'aspersion peuvent les atteindre plus efficacement.

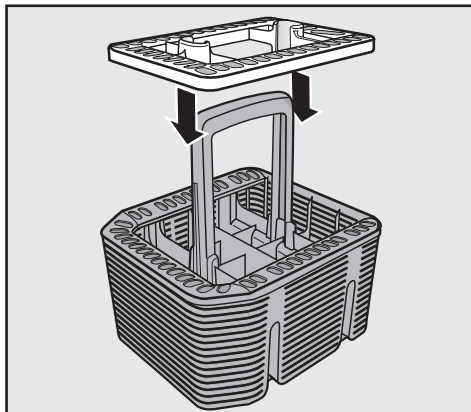

- Si besoin est, posez le complément sur le panier à couverts.

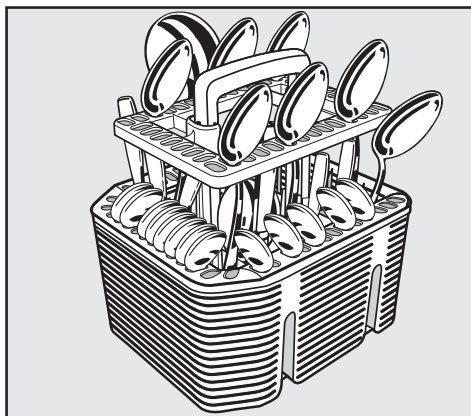

- Disposez les cuillers avec les manches vers le bas dans le complément. Disposez les couverts de manière régulière.

Mise en marche et arrêt

Détergent

Détergent sous forme de poudre

N'utilisez que du détergent sous forme de poudre dans la contre-porte.

N'utilisez pas de tablettes. En raison du déroulement court du programme, les tablettes ne peuvent pas se dissoudre complètement.

- Remplissez le détergent dans les compartiments du réservoir.

Dosage de détergent

- Sans plus de précision, utilisez une tablette ou 20 à 30 ml en fonction du degré de saleté de la vaisselle dans le compartiment II.
Pour la vaisselle très sale, vous pouvez ajouter une petite quantité de détergent dans le compartiment I (voir Tableau des programmes).

Si vous utilisez moins de produit que la quantité recommandée, la vaisselle peut ne pas être propre.

Détergent liquide.

Le lave-vaisselle à usage intensif peut être équipé sur demande d'une pompe doseuse pour détergents liquides (module DOS G 60 Semi) (raccordement externe).

Pour activer le dispositif de dosage et régler le dosage de détergent, veuillez suivre les indications de chapitre "Menu Réglages, Dosage externe".

Un plan de montage séparé est fourni avec le module DOS.

Pour certaines salissures et lorsqu'un détergent liquide est utilisé adressez-vous au SAV Miele afin d'adapter le détergent de façon optimale aux besoins.

Entretien des doseurs

Les travaux d'entretien doivent être effectués régulièrement par le SAV Miele pour assurer le bon fonctionnement des doseurs.

Les tuyaux de dosage dans le module DOS doivent être remplacés **1 - 1¹/₂ par an.**

Veuillez suivre les indications des fabricants lors du dosage de détergents sous forme de poudre et sous forme liquide.

 N'inhalez pas de détergent en poudre. N'avalez pas de détergent. Les détergents peuvent provoquer des brûlures dans le nez, la bouche et le pharynx. Consultez immédiatement un médecin si vous avez inhalé ou avalé du produit. Empêchez les enfants de toucher à ces produits. Eloignez par conséquent les enfants du lave-vaisselle ouvert. Il pourrait rester des résidus de détergents dans l'appareil. Remplissez le détergent juste avant de lancer le programme et verrouillez la porte grâce à la Sécurité enfants.

Celui-ci est toujours ouvert en fin de programme.

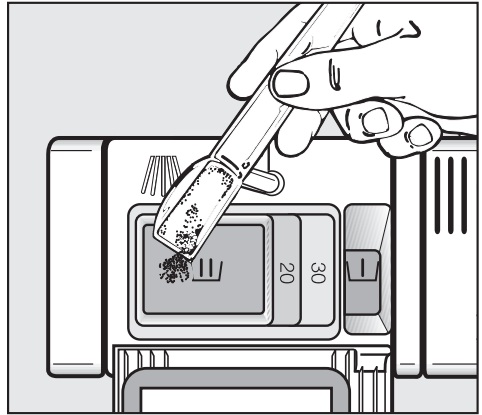

Remplir le détergent

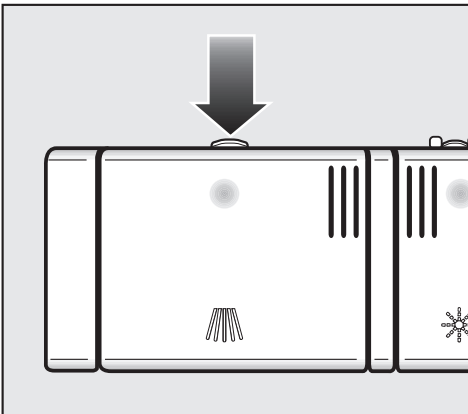

- Versez le détergent dans le compartiment du bac à détergent et fermez le couvercle.
- Fermez également le paquet de détergent. Le produit pourrait devenir compact.

Aide au dosage

Le compartiment I contient 10 ml max., le compartiment II 50 ml max. de produit.

Le compartiment II est pourvu de marquages de 20 à 30 pour aider au dosage. Ils indiquent la quantité de remplissage en ml lorsque la porte est en position horizontale.

Les aides au dosage indiquent la quantité de remplissage approximative en grammes en fonction du fabricant et du calibre des grains.

- Appuyez sur la touche d'ouverture. Le couvercle s'ouvre.

Mise en marche et arrêt

Mise en marche de l'appareil

- Ouvrez le robinet d'eau s'il est fermé.
- Vérifiez que les bras d'aspersion tournent librement.
- Fermez la porte.
- Mettez le lave-vaisselle en marche avec la touche .

Sur l'écran, le programme ECO pré-sélectionné à la sortie d'usine est affiché brièvement et la diode correspondante s'allume.

Après un temps bref, le temps de programme prévisible est affiché pour le programme sélectionné.

Vous avez également la possibilité de modifier le réglage sur le dernier programme sélectionné (voir chapitre "Menu Réglages, Sélection de programme").

Sélectionner le programme



Choisissez toujours le programme en fonction du type de vaisselle et de son degré de salissure.

Les programmes et leurs domaines d'application sont décrits au chapitre

Tableau des programmes.

- Sélectionnez le programme souhaité avec la touche .

La diode de contrôle du programme sélectionné s'allume et la diode "Départ / Arrêt" clignote.

Lorsque la diode du symbole  s'allume, vous pouvez sélectionner d'autres programmes avec la touche  >. L'écran affiche les autres programmes en alternance avec leur durée.

Vous pouvez maintenant sélectionner les fonctions additionnelles (voir chapitre "Fonctions additionnelles".)

Démarrer le programme

- Pressez la touche Départ / Arrêt.

Le programme démarre.

Si des fonctions additionnelles sont sélectionnées, les diodes de contrôle correspondantes sont allumées également.

Si vous devez interrompre un programme, faites-le uniquement au cours des premières minutes de son déroulement.

Des phases de programme importantes (préparation de l'adoucisseur) risquent sinon d'être passées.

Affichage de durée

Avant le démarrage d'un programme, la durée du programme sélectionné s'affiche en heures et minutes. En cours de cycle, la durée restante jusqu'à la fin du programme s'affiche.

Chaque phase du programme est indiquée par un symbole :

-  Prélavage
-  Lavage
-  Rinçage intermédiaire
-  Rinçage
-  Séchage
-  Arrêt

L'indication de durée peut varier pour un même programme. Elle dépend entre autres de la température d'entrée d'eau ainsi que du cycle de régénération et de la quantité de vaisselle.

Lorsque vous sélectionnez un programme pour la première fois, une durée qui correspond à une durée moyenne de programme en raccordement eau chaude s'affiche.

Lorsque vous changez de raccordement électrique, les durées seront différentes.

Mode Veille

Quelques minutes après avoir actionné une touche ou après la fin du programme, le lave-vaisselle passe en mode Veille pour économiser l'énergie. Les diodes de contrôle et l'écran sont désactivés et seule la diode Départ / Arrêt clignote lentement.

- Pour réactiver l'affichage, appuyez sur une touche au choix.

Si vous n'arrêtez pas le lave-vaisselle après la fin du programme, il s'éteint après avoir passé quelques minutes en mode Veille (voir chapitre "Réglages, Optimisation du mode Veille").

Pendant qu'un programme se déroule alors qu'un manque de sel ou de produit de rinçage ou une anomalie sont détectés, le lave-vaisselle ne passe pas en mode Veille.

Vous pouvez désactiver les affichages de manque lorsque vous utilisez des détergents combinés et que le lave-vaisselle doit passer en mode Veille malgré un manque de sel ou de produit de rinçage (voir chapitre Réglages, Affichages de manques). L'affichage d'une anomalie ne peut pas être désactivé.

Mise en marche et arrêt

Fin du programme

Lorsque l'écran indique , **Fin** ou **AutoOpen** et que la porte est légèrement ouverte, le programme est terminé.

Lorsque les fonctions "Séchage +" et "AutoOpen" sont activées, le ventilateur de séchage continue de fonctionner pendant quelques minutes en fin de programme.

- Ouvrez la porte complètement afin que le système de fermeture de la porte se rétracte.

Vous pouvez maintenant décharger le lave-vaisselle.

 Si vous avez désactivé l'ouverture automatique de porte (chapitre "Réglages, AutoOpen) et que vous souhaitez néanmoins ouvrir la porte à la fin du programme, il vaut mieux l'ouvrir complètement. Etant donné que le ventilateur ne fonctionne pas dans ce cas, la vapeur d'eau risque d'abîmer le rebord du plan de travail s'il est fait dans un matériau fragile.

Arrêt de l'appareil

En fin de programme :

- Mettez le lave-vaisselle à usage intensif hors tension avec la touche .

Le lave-vaisselle consomme de l'énergie tant que vous ne l'avez pas éteint avec la touche .

Fermez le robinet d'eau pour des raisons de sécurité si vous ne comptez pas faire fonctionner le lave-vaisselle pendant un temps relativement long (vacances etc.).

Déchargement de la vaisselle

La vaisselle chaude est fragile ! Laissez-la refroidir dans le lave-vaisselle jusqu'à ce que vous puissiez la toucher sans sensation d'inconfort.

Si vous ouvrez complètement la porte à la fin du programme, la vaisselle refroidira plus rapidement.

Déchargez d'abord le panier inférieur puis le panier supérieur et enfin, le tiroir à couverts (suivant modèle).

Vous éviterez ainsi que des gouttes d'eau du panier supérieur ou du tiroir à couverts tombent sur la vaisselle dans le panier inférieur.

Interruption de programme

Le programme de lavage est interrompu dès que vous ouvrez la porte. Lorsque vous la refermez, le programme reprend là où il a été interrompu après quelques secondes.

 Lorsque l'eau présente dans la cuve du lave-vaisselle est chaude, elle peut provoquer des brûlures ! N'ouvrez la porte que si nécessaire et en faisant très attention. Avant de refermer la porte complètement, laissez-la entrouverte pendant env. 20 secondes afin qu'un certain équilibre thermique puisse s'établir dans la cuve. Appuyez sur la porte jusqu'à enclenchement.

Changement de programme

Si le couvercle du réservoir de détergent est déjà ouvert, il faudra rajouter du détergent en poudre pour le nouveau programme, si vous n'avez pas mis de détergent liquide.

Si un programme a déjà démarré, vous avez la possibilité de le changer comme suit :

- pressez la touche Départ / Arrêt pendant au moins une seconde.

Le programme est arrêté.

- Sélectionnez le programme souhaité et démarrez-le.

Fonctions additionnelles

Séchage additionnel

Afin d'obtenir de meilleurs résultats de séchage et de minimiser l'émanation de vapeur lors de l'ouverture de porte, le temps de fonctionnement du ventilateur pour le séchage supplémentaire en fin de programme est rallongé.

Cette fonction n'est pas disponible pour tous les programmes (voir Tableau des programmes).

Lorsque le séchage individuel a été sélectionné, la durée de fonctionnement de programme est rallongée d'environ 20-30 minutes en fonction du programme.

- Mettez le lave-vaisselle en marche avec la touche .

La diode de contrôle "Départ / Arrêt" clignote.

- Sélectionnez un programme.
- Appuyez sur la touche .

La diode de contrôle + s'allume lorsque la fonction est disponible pour le programme sélectionné. Dans le cas contraire **Option impossible** s'affiche sur l'écran.

- Démarrez le programme avec la touche Départ / Arrêt.

Départ différé

Cette fonction vous permet de différer le lancement d'un cycle de lavage afin de profiter des heures creuses, par exemple. Vous pouvez pour cela différer le temps de départ de 30 minutes à 24 heures. Le réglage du départ différé se fait par paliers de 30 minutes.

Si vous utilisez le départ différé, veillez à ce que le bac à détergent soit sec avant d'y verser le détergent; essuyez-le éventuellement au préalable. Dans le cas contraire, le détergent pourrait s'agglomérer et par conséquent ne pas être totalement rincé.

- Mettez le lave-vaisselle à usage intensif en marche avec la touche .

La diode de contrôle "Départ / Arrêt" clignote.

- Sélectionnez le programme souhaité (voir chapitre "Fonctionnement, Sélectionner programme").
- Appuyez sur la touche .

Le délai de départ différé précédemment sélectionné apparaît à l'affichage. La diode de contrôle "Départ différé" s'allume.

- Avec la touche , réglez l'heure de départ souhaitée.

Si vous maintenez la touche Départ différé appuyée, le délai est augmenté automatiquement jusqu'à **24:00 h**. Pour revenir à 30 min., appuyez à nouveau deux fois sur la touche de départ différé .

- Pressez la touche Départ / Arrêt.

La diode de contrôle "Départ / Arrêt" brille.

Si vous n'appuyez pas sur la touche Départ/Arrêt peu après avoir réglé le délai de départ différé, la durée de programme est réaffichée à l'écran. Vous devez régler à nouveau le délai de départ différé.

Le temps jusqu'au départ du programme est décompté minute par minute.

Une fois le délai de départ différé réglé écoulé, le programme sélectionné démarre automatiquement. La durée restante s'affiche, la diode "Départ différé" s'éteint et la diode "Départ / Arrêt" brille.



Afin d'éviter que les enfants ne touchent au détergent : ne versez le détergent **qu'immédiatement avant** d'appuyer sur la touche "Départ / Arrêt" et verrouillez la porte du lave-vaisselle avec la sécurité enfants.

Lancer le programme avant que le délai de départ différé ne soit écoulé :

vous avez la possibilité de lancer le programme avant que le délai réglé ne soit écoulé. Pour ce faire, effectuez les opérations suivantes :

- pressez la touche "Départ / Arrêt" pendant au moins une seconde.

La diode "Départ différé" s'éteint et la diode "Départ / Arrêt" clignote.

- Appuyez encore une fois sur la touche "Départ / Arrêt".

Le programme démarre. La diode de contrôle "Départ / Arrêt" brille.

Nettoyage et entretien

Vérifiez régulièrement l'état général de votre lave-vaisselle (env. tous les 4 - 6 mois). Vous pourrez ainsi éviter les anomalies de fonctionnement et les pannes.

 Toutes les surfaces sont sensibles aux rayures. Toutes les surfaces peuvent se décolorer ou être altérées si un produit nettoyant non approprié est utilisé.

Nettoyage de la cuve

La cuve est auto-nettoyante si vous versez toujours la bonne quantité de détergent.

Si du tartre ou de la graisse se sont néanmoins déposés, vous pouvez éliminer ces dépôts en utilisant un produit nettoyant spécial (disponible auprès du SAV Miele).

Si vous utilisez essentiellement des programmes de lavage à basses températures, des germes et des mauvaises odeurs risquent de se former. Afin d'éviter cela, nous vous conseillons d'effectuer un programme Intensif avec détergent après environ 20 cycles de lavage.

Nettoyage du joint de porte et de la porte

- Essuyez régulièrement le joint de porte à l'aide d'un chiffon humide afin d'éliminer tout résidu alimentaire.
- Essuyez les restes d'aliments et de boisson qui ont été renversés sur le pourtour de la porte du lave-vaisselle. Ces surfaces ne font pas partie intégrante de la cuve et ne sont donc pas aspergées par les jets du bain de lavage.

Nettoyage de la façade de l'appareil

 Nous vous conseillons d'éliminer les salissures le plus rapidement possible. Plus elles restent, plus elle s'incrustent et risquent de ne plus pouvoir être éliminées, voir de modifier l'aspect de la surface.

- Nettoyez la façade avec une éponge propre, du liquide vaisselle et de l'eau chaude. Séchez ensuite avec un chiffon doux. Vous pouvez également utiliser un chiffon en microfibres humide propre sans produit de nettoyage.

Pour éviter d'endommager les surfaces en les nettoyant, n'utilisez pas :

- de détergents à base de soude, d'ammoniaque, d'acide ou de chlorure,
- de produits anticalcaire,
- des produits abrasifs tels que poudres et laits à récurer,
- de détergents contenant des solvants,
- de produits pour inox,
- de nettoyant pour lave-vaisselle,
- de sprays nettoyants pour fours,
- de produits nettoyants pour verre,
- d'éponges dures ou avec tampon abrasif
- de gommes de nettoyage,
- de grattoirs métalliques acérés,
- de nettoyeurs à vapeur.

Nettoyage et entretien

Vérification des filtres de la cuve

Les filtres en fond de cuve retiennent les grosses particules du bain lessiviel. Ces particules ne peuvent donc pas pénétrer à l'intérieur du système de circulation de l'eau et être renvoyées dans la cuve par les bras de lavage.

 Ne jamais faire fonctionner le lave-vaisselle sans filtres !

Les filtres risquent d'être obstrués à cause des salissures en suspension dans le bain lessiviel. L'intervalle dépend du degré de salissure de la vaisselle **Contrôler les filtres** s'affiche.

Vous pouvez régler l'intervalle du contrôle de filtres entre 30 et 60 cycles de lavage (voir chapitre "menu Réglages, Contrôle filtres").

- Contrôlez les filtres.
- Nettoyez les filtres, le cas échéant.
- Confirmez le message avec la touche centrale.

L'écran affiche rapidement le dernier programme sélectionné et la diode de contrôle correspondante s'allume. Au bout de quelques secondes s'affiche la durée prévue du programme.

Nettoyage des filtres.

- Mettez le lave-vaisselle hors tension.

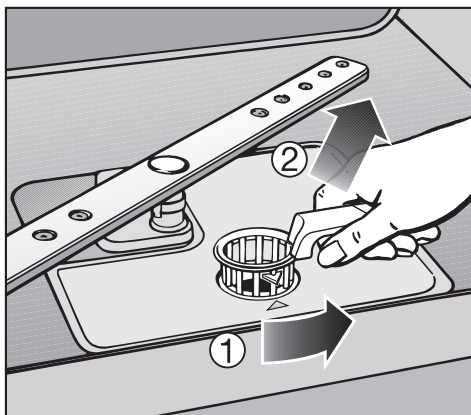

- Tournez la poignée vers l'arrière et déverrouillez les filtres ①.
- Retirez les filtres du lave-vaisselle ②, éliminez les grosses salissures puis lavez soigneusement les filtres sous un jet d'eau claire. Le cas échéant utilisez une brosse à vaisselle.

 Pendant le nettoyage, évitez que des saletés puissent s'infiltrer dans le système de circulation. Elles pourraient l'obstruer.

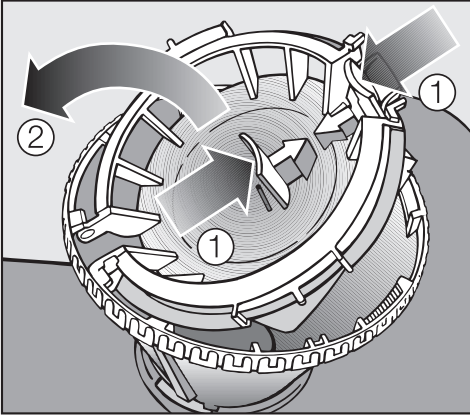

Pour nettoyer la partie intérieure du filtre, vous devez ouvrir la fermeture :

- pressez les curseurs l'un vers l'autre comme indiqué par les flèches ① et ouvrez la fermeture du filtre ②.
- Nettoyez tous les filtres à l'eau courante.
- Refermez ensuite la fermeture en veillant à ce que le verrouillage s'enclenche.

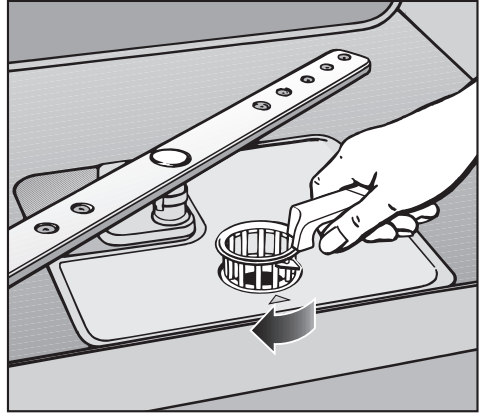

- Remplacez les filtres de sorte qu'ils reposent parfaitement au fond de la cuve.
- Pour verrouiller les filtres, tournez ensuite la poignée de l'arrière vers l'avant jusqu'à ce que les pointes des flèches soient tournées l'une vers l'autre.

 Les filtres doivent être correctement remplacés et enclenchés. Sans quoi de grosses salissures pourraient s'introduire dans le système de circulation et le boucher.

Nettoyage et entretien

Nettoyage des bras de lavage

Les restes de nourriture peuvent s'incruster dans les gicleurs et les logements des bras de lavage. Contrôlez-les régulièrement (tous les 4-6 mois environ).

- Mettez le lave-vaisselle hors tension.

Démontez les bras de lavage de la façon suivante :

- retirez le tiroir à couverts (suivant le modèle).

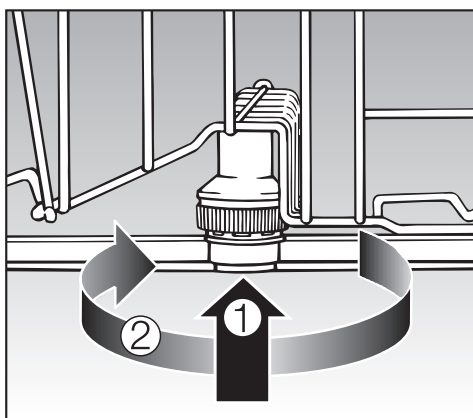

- Poussez le bras de lavage **supérieur** vers le haut afin de faire enclaner, l'engrenage interne, puis dévissez-le.
- Poussez le bras de lavage du **milieu** ①, de façon à ce que l'engrenage s'enclanent et dévissez-le ②.

- Sortez le panier inférieur.

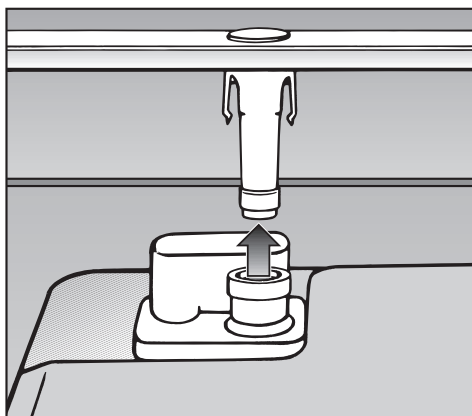

- Tirez le bras de lavage **inférieur** vers le haut avec force.

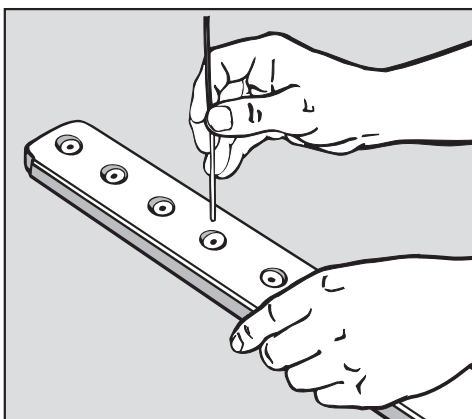

- Poussez les résidus des buses dans les bras de lavage à l'aide d'un ustensil pointu.
- Rincez les bras de lavage sous l'eau courante.
- Remontez les bras de lavage et vérifiez s'ils tournent librement.



Vous pouvez remédier vous-même à la plupart des défauts ou anomalies qui peuvent se produire en utilisation quotidienne. Vous économiserez du temps et de l'argent en n'appelant pas immédiatement le Service Après Vente.



Les tableaux suivants vous aideront à déterminer les causes de la panne et à trouver une solution. Attention :

 Le lave-vaisselle à usage intensif ne doit être réparé que par le SAV Miele, un revendeur agréé par Miele ou un technicien qualifié. Les réparations incorrectes peuvent entraîner de graves dangers pour l'utilisateur.



Anomalies techniques		
Problème	Cause	Solution
L'écran n'est pas allumé et la diode Départ / Arrêt ne clignote pas après que le lave-vaisselle ait été mis sous tension avec la touche .	La fiche n'est pas branchée.	Branchez la fiche.
	Le fusible a sauté.	Réactivez-le (fusible min., voir plaque signalétique).
Le lave-vaisselle s'arrête.	Le fusible s'est déclenché.	<ul style="list-style-type: none">– Réactivez-le (fusible min., voir plaque signalétique).– Si le fusible se déclenche de nouveau, appelez le SAV.

Anomalies





Problème	Cause	Solution
L'affichage indique l'anomalie suivante :		Avant de résoudre la panne : <ul style="list-style-type: none">– Mettez le lave-vaisselle à usage intensif hors tension avec la touche .
 Anomalie FXX	Il peut y avoir un problème technique.	Après quelques secondes : <ul style="list-style-type: none">– Réenclenchez le lave-vaisselle à usage intensif.– Sélectionnez le programme souhaité.– Pressez la touche Départ / Arrêt. Si l'erreur s'affiche à nouveau, une anomalie technique a été détectée. <ul style="list-style-type: none">– Contacter le service après-vente.
 Aquasécurité	Problème au niveau du système Aquasécurité.	<ul style="list-style-type: none">– Fermez le robinet.– Contacter le service après-vente.

Anomalie au niveau de l'entrée d'eau/de la vidange		
Problème	Cause	Solution
L'affichage indique l'anomalie suivante :		
 Ouvrir robinet	Le robinet d'eau est fermé.	Ouvrez complètement le robinet.
 Arrivée d'eau		Avant de résoudre la panne : – Mettez le lave-vaisselle à usage intensif hors tension avec la touche  .
	Anomalie au niveau de l'arrivée d'eau.	– Ouvrez complètement le robinet et redémarrez le programme. – Nettoyez le filtre au niveau de l'arrivée d'eau (voir chapitre "Elimination des pannes"). – Le débit au niveau de l'arrivée d'eau est plus bas que 30 kPa (0,3 bar). Demandez conseil à un technicien.

Anomalies

Problème	Cause	Solution
L'affichage indique l'erreur suivante :  Vidange		Avant de résoudre la panne : <ul style="list-style-type: none">– Mettez le lave-vaisselle à usage intensif hors tension avec la touche .
	Anomalie au cours de la vidange. De l'eau se trouve peut-être dans la cuve.	<ul style="list-style-type: none">– Nettoyez les filtres, voir section "Nettoyage et entretien".– Nettoyez la pompe de vidange, voir section "Élimination des pannes".– Nettoyez le clapet anti-retour, voir section "Élimination des pannes".– Éliminez le cas échéant un coude ou une boucle dans le tuyau.

Problèmes d'ordre général avec le lave-vaisselle à usage intensif

Problème	Cause	Solution
Les diodes de contrôle et l'écran sont éteints. La diode de contrôle "Départ / Arrêt" clignote lentement.	Les diodes de contrôle et l'écran s'éteignent automatiquement pour économiser de l'énergie (Veille).	Pressez la touche  . Le mode Veille s'arrête.
L'affichage indique l'erreur suivante :  Couv. réserv. sel	Le couvercle du réservoir de sel n'est pas bien fermé.	<ul style="list-style-type: none"> – Refermez le couvercle. Si le couvercle de réservoir à sel s'est ouvert pendant un programme : – Arrêtez et remettez le lave-vaisselle à usage intensif en marche puis de nouveau hors tension avec la touche . – Relancez le programme.
L'affichage indique l'anomalie suivante pendant le déroulement de programme :  Bras asper. bloqué	Le bras de lavage du milieu est bloqué par une pièce de vaisselle.	Ouvrez la porte du lave-vaisselle à usage intensif et re-déposez autrement la vaisselle qui bloque le bras d'aspersion.
	Les gicleurs des bras d'aspersion du milieu sont obstrués.	<ul style="list-style-type: none"> – Mettez le lave-vaisselle à usage intensif hors tension avec la touche . Ensuite : – nettoyez le bras d'aspersion, voir chapitre "Nettoyage et entretien".
Des résidus de produits restent collés dans le bac à produit.	Le bac à produit était encore humide lorsque vous avez versé le produit.	Ne versez le produit dans le bac que si celui-ci est sec.

Anomalies

Problème	Cause	Solution
Le couvercle du bac ne ferme pas.	Des résidus de produit séché bloquent la fermeture.	Éliminez les restes de produit.
En fin de programme, un film d'humidité se dépose sur la contreporte et éventuellement sur les parois internes.	Il ne s'agit pas d'une anomalie ! Fonctionnement normal du système de séchage.	Aucune ! L'humidité va s'évaporer rapidement.
Il reste de l'eau au fond de la cuve en fin de programme.		Avant de résoudre la panne : – Mettez le lave-vaisselle à usage intensif hors tension avec la touche  .
	Les filtres au fond de la cuve sont obstrués.	Nettoyez les filtres, voir section "Nettoyage et entretien".
	La pompe de vidange ou le clapet anti-retour sont bloqués.	Nettoyez la pompe de vidange ou le clapet anti-retour, voir section "Élimination des pannes".
	Le tuyau de vidange est coudé.	Éliminez le coude.
Durées longues pour certains programmes.	Pas une anomalie ! Certains programmes spéciaux ont des durées plus longues.	Sélectionnez un autre programme (voir chapitre "Tableau des programmes").
Malgré la sélection de la fonction AutoOpen, la porte reste fermée à la fin du programme rapide et la vaisselle est encore mouillée.	Pas une anomalie ! En raison des durées de programme courtes, la fonction AutoOpen n'est pas disponible pour le programme rapide.	Afin d'améliorer le séchage, la température de rinçage peut être augmentée (voir chapitre "menu Réglages, Température de rinçage").

Bruits		
Problème	Cause	Solution
Bruits de chocs dans la cuve	Un bras d'aspersion cogne contre une pièce de vaisselle.	Interrompez le programme. Ouvrez la porte du lave-vaisselle et réarrangez la vaisselle qui bloque le bras d'aspersion.
Bruits de vaisselle qui s'entrechoque	Des pièces de vaisselle remuent dans les paniers.	Interrompez le programme et redispensez la vaisselle de manière stable.
	Un petit objet (par exemple un noyau de cerise) s'est logé dans la pompe de vidange.	Nettoyez la pompe de vidange (voir chapitre "Nettoyer la pompe de vidange et le clapet anti-retour").
Bruits de chocs dans la conduite d'eau	Il peut s'agir d'un problème de pose par l'utilisateur ou de section de conduite.	Cela n'entrave pas le bon fonctionnement du lave-vaisselle à usage intensif. Demandez éventuellement conseil à un technicien.

Anomalies

Résultats de lavage médiocres		
Problème	Cause	Solution
La vaisselle n'est pas propre.	La vaisselle n'a pas été correctement disposée.	Suivez les indications dans le chapitre "Disposition de la vaisselle et des couverts".
	Le programme ne correspondait pas aux besoins.	Sélectionnez un programme plus adapté (voir chapitre "Tableau des programmes").
	Détergent mal dosé.	Utilisez plus de détergent ou changez éventuellement de produit.
	Les bras d'aspersion sont bloqués par des pièces de vaisselle trop hautes.	Faites tourner les bras d'aspersion pour voir où ils bloquent et réarrangez la vaisselle.
	Les filtres en fond de cuve ne sont pas propres ou pas mis en place correctement. En conséquence les gicleurs des bras d'aspersion peuvent également être obstrués.	Nettoyez les filtres ou remontez-les correctement. Nettoyez le cas échéant les gicleurs des bras d'aspersion (voir chapitre "Nettoyage et entretien").
	Le clapet anti-retour est bloqué en ouverture. De l'eau sale revient dans la cuve.	Nettoyez la pompe de vidange ou le clapet anti-retour, voir section "Élimination des pannes".
Des traces sont visibles sur les verres et sur les couverts. Les verres ont un reflet bleu ; les traces peuvent être essuyées.	La quantité de produit de rinçage est trop importante.	Diminuez la quantité de dosage (voir chapitre "menu Réglages, Produit de rinçage").

Problème	Cause	Solution
<p>La vaisselle n'est pas séchée ou les verres et les couverts sont tachés.</p>	<p>La quantité de produit de rinçage est insuffisante ou le réservoir est vide.</p>	<p>Remplissez le produit de rinçage et augmentez la quantité de dosage ou changez de produit de rinçage au prochain remplissage (voir chapitre "Produit de rinçage").</p>
	<p>La vaisselle a été déchargée trop tôt.</p>	<p>Déchargez la vaisselle plus tard (voir chapitre "Mise en marche et arrêt").</p>
<p>La vaisselle est recouverte d'un dépôt blanc. Les verres et les couverts sont devenus laiteux ; le dépôt peut être essuyé.</p>	<p>La quantité de produit de rinçage est trop faible.</p>	<p>Augmentez la quantité de dosage (voir chapitre "menu Réglages, Produit de rinçage").</p>
	<p>Le réservoir de sel régénérant est vide.</p>	<p>Ajoutez du sel régénérant, (voir chapitre "Mise en service, Ajout de sel régénérant").</p>
	<p>L'adoucisseur est programmé sur une dureté d'eau trop faible.</p>	<p>Augmentez le réglage de l'adoucisseur (voir chapitre "menu Réglages, Adoucisseur").</p>

Anomalies

Problème	Cause	Solution
Les verres deviennent légèrement bruns et bleus, les dépôts ne s'enlèvent pas.	Des composants du détergents se sont fixés sur le verre.	Changez immédiatement de détergent.
Les verres deviennent opaques et changent de couleur ; les traces ne s'enlèvent pas en frottant.	Les verres ne supportent pas le passage en lave-vaisselle. La surface du verre est altérée.	Aucune ! Achetez des verres adaptés au passage en lave-vaisselle.
Les traces de thé ou de rouge à lèvres ne sont pas totalement éliminées.	La température du programme sélectionné était trop basse.	Sélectionnez un programme avec une température plus élevée.
	Le détergent a un pouvoir de blanchiment trop faible.	Changez de détergent.
Les pièces plastiques ont changé de couleur	Cela peut-être dû aux colorants naturels contenus dans les aliments : carottes, tomates, ketchup... La quantité ou le pouvoir de blanchiment du détergent est insuffisante pour compenser l'action des colorants.	Utilisez une quantité de détergent plus importante, (voir chapitre Mise en marche et arrêt, Détergent). Les pièces de vaisselle déjà décolorées ne retrouveront pas leur couleur initiale.
Les couverts présentent des taches de rouille.	Les couverts concernés ne sont pas inoxydables.	Aucune ! Achetez des couverts adaptés au passage en lave-vaisselle.
	Après remplissage du réservoir de sel régénérant, le programme ne démarre pas. Des résidus de sel se trouvent dans la vidange.	Lancez toujours le programme "Pré lavage" à vide après avoir rempli le réservoir de sel.

Nettoyage du filtre d'arrivée d'eau

Un filtre est monté dans le raccord de tuyau d'arrivée d'eau afin de protéger l'électrovanne contre les impuretés contenues dans l'eau. Si le filtre est sale, il n'y aura pas assez d'eau à l'arrivée dans la cuve.

 Le boîtier en plastique du raccordement d'eau contient une électrovanne. Ne l'immergez pas !

Recommandation :

Si l'eau contient un certain nombre de particules insolubles, nous vous conseillons de monter un filtre entre le robinet et le raccord fileté de l'électrovanne de sécurité.

Ce filtre est disponible chez votre revendeur spécialisé ou auprès du SAV Miele.

Pour nettoyer le filtre :

- Mettez le lave-vaisselle à usage intensif hors tension. Arrêtez le lave-vaisselle et débranchez le câble d'alimentation.
- Fermez le robinet.
- Dévissez l'électrovanne d'arrivée d'eau.

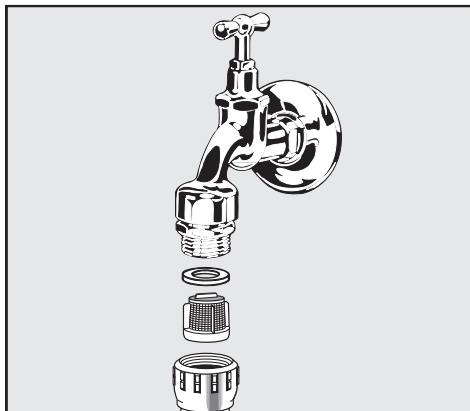

- Retirez le joint plat du raccord fileté.
- Extrayez le filtre avec une pince multiple ou à bec fin et nettoyez-le.
- Veillez à ne pas retirer ou déplacer le régulateur de débit situé derrière le filtre lorsque vous retirez ce dernier.
- Remontez le filtre et le joint. Veillez à ce qu'ils soient correctement insérés.
- Revissez l'électrovanne d'arrivée d'eau sur le robinet. Veillez à ne pas coincer le filetage.
- Ouvrez le robinet.
Si l'eau s'écoule par les côtés, vous n'avez sans doute pas vissé le raccord ou vous l'avez monté de travers. Repositionnez l'électrovanne et revissez.

Elimination des pannes

Nettoyage de la pompe de vidange et du clapet anti-retour

Si de l'eau stagne dans la cuve à la fin d'un programme, l'eau n'a pas été vidangée. La pompe de vidange ou le clapet anti-retour peuvent être bloqués par un corps étranger. Celui-ci peut être facilement retiré.

- Mettez le lave-vaisselle à usage intensif hors tension. Arrêtez le lave-vaisselle et débranchez le câble d'alimentation.
- Retirez les filtres de la cuve (voir chapitre "Nettoyage et entretien", "Vérification des filtres de la cuve").
- Ecopez l'eau à l'aide d'un petit récipient.

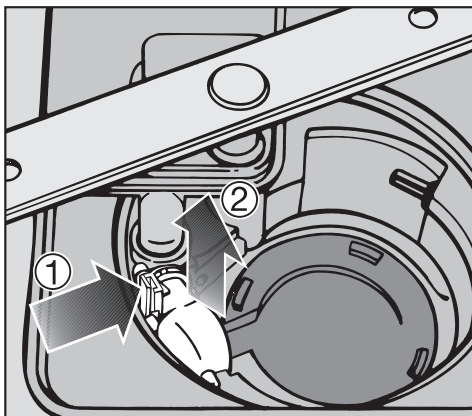

- Pressez le verrouillage du clapet anti-retour vers l'intérieur ①.
- Soulevez le clapet anti-retour vers le haut ②, rincez-le sous l'eau courante.
- Eliminez toutes les saletés du clapet anti-retour.

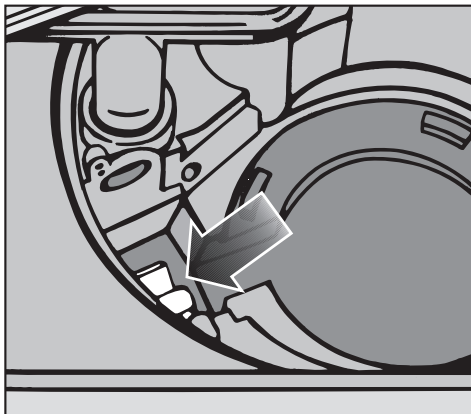

Sous le clapet anti-retour se trouve la pompe de vidange (flèche).

- Retirez tous les corps étrangers de la pompe de vidange (les éclats de verre sont difficiles à voir). Tournez la roue de la pompe de vidange de la main. Elle tourne de manière saccadée.
- Remontez le clapet anti-retour.

⚠ Vous devez entendre un clic !

Nettoyez la pompe de vidange et le clapet anti-retour avec soin afin de ne pas abîmer certains éléments fragiles.

Mieux utiliser votre lave-vaisselle à usage intensif

Pour une utilisation plus personnalisée du lave-vaisselle, vous pourrez vous procurer de accessoires en option auprès de votre revendeur Miele ou du SAV Miele.

Vous souhaitez ...

Vous avez besoin ...

... laver les éléments du Cappucinateur de Miele

... d'un complément Cappucinateur pour le panier supérieur





...laver plus de couverts

... d'un complément à couverts pour le panier inférieur

... laver des verres à pied hauts

... d'un support à verres pour le panier inférieur

Tableau des programmes

Programme	Utilisation	Détergent	
		Respectez les dosages des fabricants de produits	
		Compartiment I 1)	Compartiment II 1)
 Court	Résidus alimentaires frais peu collants		20 - 30 g
 Universel	Résidus alimentaires normaux, légèrement incrustés.		20 - 30 g
 Intensif	Résidus alimentaires brûlés, très incrustés, très secs, à forte teneur en amidon ou protéines 1)	10 g	20 - 30 g
 Verres	Programme pour verres.		20 - 30 g
 Hygiène	Programmes spécial pour vaisselle aux exigences élevées en termes d'hygiène.		20 - 30 g
Plastiques	Programme spécial pour plastiques.		20 - 30 g
Verres à bière	Programme spécial pour verres à bière. (Les verres ne sont pas secs à la fin du programme et doivent le cas échéant être séchés à la main).		20 - 30 g
ECO	Programme économique avec durées plus longues.		20 - 30 g
Prélavage	Pour le rinçage de vaisselle très sale comme par exemple pour l'élimination de résidus ou pour éviter des résidus incrustés s'il n'y pas encore suffisamment de vaisselle pour lancer un programme.		

1) voir chapitre "Fonctionnement, Détergent"

Tableau des programmes

Déroutement de programme								
Pré-lavage	Nettoyage	Rinçage intermédiaire I	Rinçage intermédiaire II ²⁾	Rinçage final	Séchage	Séchage additionnel	Auto Open	Hydro plus
	X 65 °C 1 min	X 10 s	(X)	X 65 °C ³⁾ 30 s		(X)	⁴⁾	(X)
	X 65 °C 10 min	X 3 min	(X)	X 65 °C ³⁾ 1,5 min		(X)	(X)	(X)
X 8 min	X 75 °C 10 min	X 3 min	(X)	X 65 °C ³⁾ 1,5 min		(X)	(X)	(X)
	X 50 °C 1 min	X 3 min	(X)	X 50 °C 1 min		(X)	(X)	(X)
X 8 min	X 75 °C 10 min	X 3 min	(X)	X 70 °C ³⁾ 3 min	X 30 min		(X)	(X)
X 10 min	X 50 °C 1 min	X 5 min		X 60 °C 30 s	X 45 min		(X)	
	X 50 °C 1 min	X 3 min		X — ⁵⁾ 1 min				
	X 48 °C 45 min	X 5 min		X 45 °C 10 min	X 87 min		(X)	
	X Froid 8 min							

X = pas de programmes

(X) = pas de programmes optionnels

²⁾ Rinçage intermédiaire II, sélectionnable uniquement par un réglage SAV.

³⁾ Augmentation de la température optionnelle à 75 °C.

⁴⁾ En raison des durées courtes, pas de AutoOpen à la fin du programme.

⁵⁾ Sans produit de rinçage et avec eau froide.

Service Après Vente

Réparations

Si malgré les indications dans le mode d'emploi vous ne pouvez pas éliminer une panne vous-même, contactez :

- le SAV Miele ou
 - contactez votre revendeur Miele ou
 - une entreprise qualifiée et agréée.
- Indiquez le type et le numéro de l'appareil.

Vous trouverez ces deux informations sur la plaque signalétique à l'intérieur de l'appareil, à droite de la porte.

Mise à jour des programmes (diode PC)

Grâce à la mise à jour du programme, il sera possible de mettre à jour l'appareil en enregistrant dans l'électronique les nouvelles techniques et procédures de lavage de la vaisselle.

Seul le SAV Miele est habilité à effectuer ces actualisations.

Pour les instituts de contrôle

Dans la documentation "**Tests comparatifs**" vous trouverez toutes les informations nécessaires pour le chargement conforme et le choix des programmes dans le cadre de tests comparatifs.

Vous pouvez demander la dernière version de cette documentation par courrier électronique à l'adresse :

- testinfo@miele.de

- Lors de la commande, veuillez indiquer votre adresse postale ainsi que le modèle et le n° de votre lave-vaisselle à usage intensif (voir plaque signalétique).

 Toutes les interventions concernant le branchement électrique ne doivent être effectuées que par le SAV Miele, un revendeur agréé par Miele ou un technicien qualifié.

- Le branchement électrique doit être conforme aux normes en vigueur imposées par EDF.
- Branchement par prise de courant en fonction des réglementations nationales (la prise doit être accessible après l'installation de l'appareil). Un contrôle de sécurité électrique lors de la mise en service de l'appareil par exemple pourra ainsi être effectué sans problème.
- Il faut installer un interrupteur principal avec séparation sur tous les pôles du réseau en cas de raccordement fixe. L'interrupteur principal doit avoir une ouverture de contact d'au moins 3 mm tout en pouvant être fermé dans la position zéro.
- Relier l'appareil à la ligne équipotentielle.
- En cas de remplacement du câble réseau, utiliser une pièce de rechange Miele d'origine ou un câble avec **douille sertie sur l'extrémité des fils**.
- Caractéristiques techniques, voir plaque signalétique ou schéma électrique fourni.

Ce lave-vaisselle à usage intensif ne doit fonctionner qu'à la tension, à la fréquence et avec les fusibles indiqués sur la **plaque signalétique**.

Il est possible d'effectuer une **commutation** en conformité avec le **plan de commutation** et le **plan électrique**.

La **plaque signalétique** (avec labels de conformité VDE etc.) se trouve à l'arrière du lave-vaisselle à usage intensif et sur la tôle intérieure de la porte.

Le **schéma électrique** est joint à l'appareil.

Le **schéma d'implantation** se trouve derrière la plinthe en plastique sur la tôle de socle.

Branchement électrique

Retirer le panneau de socle.

Le branchement électrique se trouve derrière le panneau de devant au milieu du socle du lave-vaisselle à usage intensif.

 Mettre l'appareil hors tension !

 Ne laissez que le SAV Miele, un revendeur agréé ou un technicien qualifié effectuer les interventions au niveau du branchement électrique.

- Dévissez la tôle de socle en retirant les deux vis à droite et à gauche.
- Une fois l'intervention terminée, revissez la tôle de plinthe.

Veillez respecter le plan d'installation fourni !

Veillez impérativement à rebrancher la prise de terre !

Pour effectuer ce branchement, une vis de branchement () est disponible à l'arrière de l'appareil.

Le système Aquasécurité de Miele

Avec le système Aquasécurité et sous condition d'installation conforme, Miele garantit la protection contre les dégâts des eaux pour l'ensemble de la durée de vie du lave-vaisselle à usage intensif.

Arrivée d'eau

 L'eau présent dans le lave-vaisselle à usage intensif n'est pas potable !

- La pression d'eau (débit au niveau du raccordement d'eau) doit se situer entre 30 et 1000 kPa (0,3 et 10 bar).
Si la pression d'eau est plus basse, l'affichage indique le message d'erreur **Arrivée d'eau** (voir chapitre "Élimination des pannes").
En cas de pression plus élevée, il faudra monter un réducteur de pression.
- Pour le raccordement, l'utilisateur doit prévoir des robinets d'arrêt avec raccord fileté $\frac{3}{4}$. Le robinet doit être facilement accessible, car l'arrivée d'eau doit être maintenue fermée en dehors du temps d'utilisation.
- Le tuyau d'arrivée d'eau est un flexible d'env. 1,5 m de long DN 10 avec raccord fileté $\frac{3}{4}$. Un flexible en métal d'1,5 m (pression test 14000 kPa/140 bar) peut être livré. Le filtre anti-saïssures et le débitmètre dans le filetage ne doivent pas être retirés.
- Ce lave-vaisselle à usage intensif doit être raccordé au réseau de distribution d'eau suivant les prescriptions en vigueur de la compagnie des eaux.
- L'eau utilisée doit au moins avoir une qualité d'eau potable correspondant aux règlements européens.
Un taux élevé en fer peut engendrer des risques de corrosion sur les instruments et sur l'appareil.
En cas de teneur en chlore de plus de 100 mg/l les risques de corrosion augmentent fortement.
- Dans certaines régions (en montagne par exemple) la composition spécifique de l'eau peut exiger l'emploi d'un adoucisseur.
- Un clapet-antiretour n'est pas nécessaire; le lave-vaisselle à usage intensif correspond aux normes européennes pour la protection de l'eau potable.

Raccordement à l'eau

⚠ Ne raccordez le lave-vaisselle à usage intensif qu'à un réseau de tuyaux complètement purgé afin d'éviter tout dommage au niveau de l'appareil.

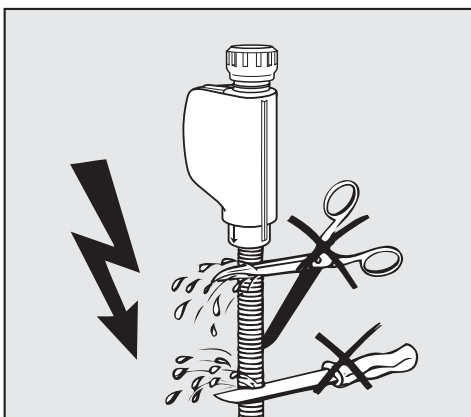

⚠ Le tuyau d'arrivée ne doit **pas** être raccourci ou abîmé étant donné qu'on y trouve des éléments sous tension (voir croquis).

Vidange

- La vidange du lave-vaisselle à usage intensif comporte un clapet antiretour de sorte que l'eau sale ne peut remonter dans l'appareil par le tuyau de vidange.
- Le lave-vaisselle à usage intensif devrait de préférence être raccordé à un dispositif de vidange domestique **séparé**.
Si cela est impossible, nous conseillons le raccordement à un siphon à double-chambre.
- L'appareil est équipé d'un tuyau flexible d'environ 1,5 m de longueur (largeur intérieure : 22 mm). Des colliers de serrage pour le raccordement du tuyau sont joints au lave-vaisselle à usage intensif.
- Le tuyau de vidange peut être rallongé par un autre tuyau à l'aide d'un raccord.
La conduite de vidange doit avoir une longueur maximale de 4 mètres et la hauteur de refoulement ne doit pas dépasser 1m !
- Le système de vidange doit pouvoir évacuer une quantité minimale de 16 l/min.
- Ne pas raccourcir le tuyau de vidange !

 Veuillez à une pose sans coude et sans pli du tuyau !

Ventilation de la vidange

Si le raccord domestique de vidange est placé plus bas que les guides pour les roulettes du panier inférieur dans la porte, la vidange doit être mise à l'air. L'eau risque dans le cas contraire de s'écouler de la cuve par un effet de siphon.

Pour ajouter une prise d'air :

- Ouvrez complètement la porte du lave-vaisselle à usage intensif.

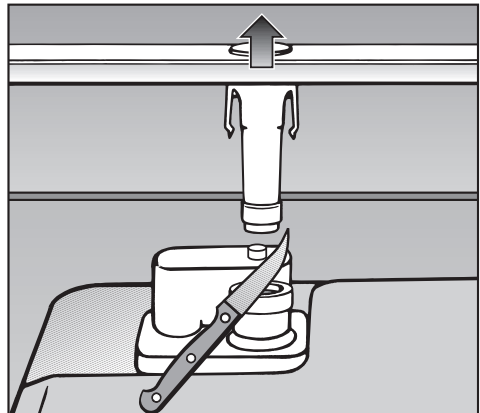



- Retirez le bras de lavage inférieur vers le haut.
- Coupez le petit ergot de mise à l'air dans la cuve.

Caractéristiques techniques

Modèle Lave-vaisselle à usage intensif	PG 8080	PG 8080i PG 8080 U
Hauteur	84,5 cm (réglable + 3,5 cm)	80,5 cm (réglable + 6,5 cm)
Hauteur de la niche d'encastrement	à partir de 84,5 cm (+ 3,5 cm)	à partir de 80,5 cm (+ 6,5 cm)
Largeur	59,8 cm	59,8 cm
Largeur de la niche d'encastrement	60 cm	60 cm
Profondeur	60 cm	57 cm
Poids	max. 65 kg	max. 56,5 kg
Tension		
Puissance de raccordement	voir plaque signalétique	voir plaque signalétique
Fusible		
Pression d'eau (pression dynamique)	30 - 1000 kPa (0,3 - 10 bar)	30 - 1000 kPa (0,3 - 10 bar)
Branchement eau froide ou eau chaude	jusqu'à 60 °C max.	jusqu'à 60 °C max.
Dureté d'eau	36 °d - 6,5 mmol/l max.	36 °d - 6,5 mmol/l max.
Hauteur de vidange	max. 1 m	max. 1 m
Longueur de vidange	max. 4 m	max. 4 m
Câble d'alimentation électrique	env. 1,7 m	env. 1,7 m
Capacité	13 couverts	13 couverts
Valeurs acoustiques		
Intensité acoustique LwA	49 dB (A)	49 dB (A)
Niveau de pression acoustique	38 dB (A)	38 dB (A)
Labels de conformité	CEM, VDE	
Marquage CE	2006/42/CE Directive machines	
Adresse du fabricant	Miele & Cie. KG, Carl-Miele-Str. 29, 33332 Gütersloh, Germany	

Menu "Réglages" pour la modification des valeurs standard

Ouvrir le menu "Réglages"

- Mettez le lave-vaisselle à usage intensif hors tension avec la touche , s'il est encore sous tension.
- Maintenez la touche "Départ / Arrêt" appuyée.
- Enclenchez le lave-vaisselle avec la touche  et maintenez la touche Départ / Arrêt appuyée pendant au moins 4 secondes.

A l'affichage, la première option du menu de réglage est affichée et toutes les diodes s'allument.

Pour le fonctionnement de l'écran, voir le chapitre correspondant.

- Sélectionnez l'option que vous voulez modifier.

Les options réglées dans les sous-menus sont marquées par une coche .

Langue

Vous pouvez choisir entre plusieurs langues pour l'affichage.

Le sous-menu **Langue ** permet de modifier la langue affichée.

- Sélectionnez la langue désirée et validez avec la touche centrale.

Le drapeau derrière le mot **Langue** sert de fil conducteur au cas où vous auriez sélectionné une langue que vous ne comprenez pas. Dans ce cas, sélectionnez le point de menu derrière lequel il y a un drapeau, jusqu'à ce que le sous-menu **Langue ** soit affiché.

Menu Réglages

Dureté de l'eau

Votre lave-vaisselle à usage intensif est équipé d'un adoucisseur.

Vous devez régler l'adoucisseur sur la dureté d'eau de votre raccordement à eau domestique.

- Il faut programmer le lave-vaisselle à usage intensif avec précision en fonction de la dureté de l'eau disponible chez vous.
- Renseignez-vous sur le degré précis de dureté d'eau de votre réseau auprès de la compagnie distributrice dont vous dépendez.
- Si la dureté de l'eau sur votre lieu d'habitation varie (entre 17 - 25 °d, 6,7 mmol/l - 9,0 mmol/l par exemple) l'adoucisseur doit toujours être réglé sur la valeur la plus élevée (dans notre ex. 25 °d / 9,0 mmol/l) !

La température réglée est suivie d'une coche ✓.

- Réglez le degré de dureté de l'eau de ville de votre habitation et validez avec la touche centrale.

°d	mmol/l	°f	Valeur pour réglage dans l'afficheur
1	0,2	2	1
2	0,4	4	2
3	0,5	5	3
4	0,7	7	4
5	0,9	9	5
6	1,1	11	6
7	1,3	13	7
8	1,4	14	8
9	1,6	16	9
10	1,8	18	10
11	2,0	20	11
12	2,2	22	12
13	2,3	23	13
14	2,5	25	14
15	2,7	27	15
16	2,9	29	16
17	3,1	31	17
18	3,2	32	18
19	3,4	34	19
20	3,6	36	20
21	3,8	38	21
22	4,0	40	22
23	4,1	41	23
24	4,3	43	24
25	4,5	45	25
26	4,7	47	26
27	4,9	49	27
28	5,0	50	28
29	5,2	52	29
30	5,4	54	30
31	5,6	56	31
32	5,8	58	32
33	5,9	59	33
34	6,1	61	34
35	6,3	63	35
36	6,5	65	36

Produit de rinçage

Afin d'obtenir les meilleurs résultats de lavage, vous pouvez adapter la quantité de dosage du produit de rinçage. La quantité de dosage est réglable par paliers de 0 à 6 ml environ.

Une quantité de dosage de 3 ml de produit de rinçage est réglée en usine.

Si la vaisselle présente des taches :

- réglez une quantité de produit de rinçage plus élevée.

Si la vaisselle présente des opacités ou des marbrures :

- réglez une quantité de produit de rinçage moins élevée.

- Sélectionnez le produit de rinçage désiré et validez avec la touche centrale.

AutoOpen

Afin d'améliorer le séchage, la porte s'ouvre automatiquement un peu à la fin du programme (excepté pour les programmes Prélavage, Court et Verre à bière). Voir chapitre Tableau des programmes.

Pour les programmes Universel, Intensif et Verres, la fonction AutoOpen n'est activée qu'avec la fonction supplémentaire Séchage + (voir chapitre Fonctions supplémentaires, Séchage +).

Vous pouvez désactiver cette fonction.

- Sélectionnez le réglage désiré et validez avec la touche centrale.

 Si vous avez désactivé l'ouverture automatique de porte et que vous souhaitez néanmoins ouvrir la porte à la fin du programme il vaut mieux l'ouvrir complètement. Etant donné que le ventilateur ne fonctionne pas dans ce cas, la vapeur d'eau risque d'abîmer le rebord du plan de travail s'il est fait dans un matériau fragile.

Menu Réglages

Optimisation du mode Veille

Quelques minutes après avoir actionné une touche ou après la fin du programme, le lave-vaisselle passe en mode Veille pour économiser l'énergie.

L'écran et les affichages de contrôle sont éteints et seule la diode de contrôle Départ / Arrêt clignote lentement.

Pendant le déroulement d'un programme, le lave-vaisselle ne passe pas en mode Veille.

Si vous n'éteignez pas le lave-vaisselle en fin de programme, il s'éteint totalement après quelques minutes en mode Veille.

Vous pouvez désactiver l'optimisation du mode veille. L'écran d'affichage et les diodes de contrôle ne sont plus éteints et le délai jusqu'à l'arrêt du lave-vaisselle passe à environ 6 heures. En revanche, la consommation d'énergie augmente.

- Sélectionnez le réglage désiré et validez avec la touche centrale.

Pendant qu'un programme se déroule alors qu'un manque de sel ou de produit de rinçage ou une anomalie sont détectés, le lave-vaisselle ne passe pas en mode Veille.

Vous pouvez désactiver les affichages de manque lorsque le lave-vaisselle doit passer en mode Veille malgré un manque de sel ou de produit de rinçage.
L'affichage d'une anomalie ne peut pas être désactivé.

Messages de manque de produit de rinçage/sel

Lorsque vous souhaitez que le lave-vaisselle à usage intensif passe en mode Veille malgré les affichages de manque de sel et de produit de rinçage, vous avez la possibilité de désactiver les deux affichages en même temps.

- Sélectionnez le réglage désiré et validez avec la touche centrale.

Luminosité

Vous disposez de 7 positions de réglage pour la luminosité.

- Sélectionnez la luminosité souhaitée et validez avec la touche centrale.

Contraste

Vous disposez de 7 positions de réglage pour le contraste.

- Sélectionnez le contraste souhaité et validez avec la touche centrale.

Contrôle des filtres

Vous pouvez régler les intervalles dans lesquels vous serez prévenus pour effectuer le contrôle de filtres.

Vous pouvez régler un intervalle entre 30 et 60 cycles de lavage.

A l'usine l'intervalle est réglé sur 50 cycles de lavage.

Vous pouvez désactiver cette fonction.

- Sélectionnez le réglage désiré et validez avec la touche centrale.

Dos. externe

Activer le dosage automatique de détergent liquide lorsque vous avez raccordé le module de dosage externe (disponible en option) G 60 Semi.

Une notice de montage séparée est fournie avec le module Dos G 60 Semi.

- Sélectionnez le réglage désiré et validez avec la touche centrale.

Le réglage reste activé jusqu'à ce que vous désactiviez le dosage externe.

Menu Réglages

Quantité de dosage

Cette fonction ne devient visible que lorsque le dosage externe est activé.

En cas de dosage liquide par le module Dos G 60 Semi, vous pouvez régler le dosage du détergent en fonction des indications du fabricant de détergent, soit en ml, soit en %.

- Les **Indications en ml** sont réglés sur 30 ml à la sortie d'usine.
le dosage peut être modifié par pas de 2 ml de 10 à 100 ml.
- Les **Indications en %** sont réglées sur 0.50 % à la sortie d'usine.
Le dosage peut être modifié par pas de 0,03 - 0,04 % de 0,17 à 1,67 %.

Régler les quantités de dosage :

Lors du dosage, veillez aux indications des fabricants.

Environ 6,5 l d'eau entrent dans le pas de programme "Lavage".

Exemple :

Le fabricant de produits de détergent conseille 4 ml (ou 0,07 %) de détergent par litre d'eau.

$$6,5 \text{ l} \times 4 \text{ ml/l} = 26 \text{ ml.}$$

$$(6,5 \text{ l} \times 0,07 \% = 0,455\%)$$

- Sélectionnez la quantité de détergent ou la concentration de dosage souhaité et validez avec la touche centrale.

Dos. Purge

Le système de dosage du lave-vaisselle à usage intensif ne pourra doser de façon fiable que lorsque le système ne contient pas d'air.

Le système de dosage ne doit être purgé que lorsque

- le système de dosage est utilisé pour la première fois,
- le réservoir avec le détergent liquide n'a pas été rempli à temps et que le système de dosage a été vidée.

 Pour assurer le fonctionnement correct du système de dosage, assurez-vous avant la purge que le réservoir pour le détergent est suffisamment rempli et que la lance de dosage est correctement vissée aux réservoirs.

- Sélectionnez **Démarrer purge** et validez avec la touche centrale.

Le processus de purge est démarré. L'écran d'affichage indique la durée restante.

Immédiatement après la fin du processus de purge, la commande propose le programme Prélavage. Lancez le programme afin de diluer et de rincer le détergent qui aurait éventuellement pu pénétrer dans le système.

Temp. rinçage

Afin de soutenir l'action de séchage, la température du rinçage final des différents programmes peut être augmentée. Cette fonction n'est pas disponible pour tous les programmes (voir chapitre Tableau des programmes).

- Sélectionnez le réglage désiré et validez avec la touche centrale.

Quantité d'eau +

En cas de quantité d'eau augmentée, un supplément d'eau est amené pendant la phase de lavage. Cette fonction n'est pas disponible pour tous les programmes (voir chapitre Tableau des programmes).

- Sélectionnez le réglage désiré et validez avec la touche centrale.

Présélection de programme

Vous pouvez choisir de présélectionner le programme ECO ou le dernier programme sélectionné qui s'affichera au moment où vous remettrez le lave-vaisselle sous tension.

- Sélectionnez le réglage désiré et validez avec la touche centrale.

Menu Réglages

Revendeurs

Uniquement pour les revendeurs !

Le lave-vaisselle à usage intensif est doté de différents programmes de démonstration destinés aux revendeurs.

- **Démo bruits de lavage:**
le programme actionne les pompes afin de produire le bruit de lavage.
- **Démo AutoOpen:**
la porte s'ouvre automatiquement.

Activer le mode démonstration

- Sélectionnez l'option souhaitée.
- Sélectionnez l'option **Marche** et validez avec la touche centrale.
- Quittez le menu Réglages.
- Pressez la touche Départ / Arrêt.

Le mode démo est lancé.

Désactiver le mode démonstration

Le mode démonstration est quitté automatiquement après un déroulement complet.

Réglages usine

Vous pouvez réinitialiser les réglages modifiés sur ceux de la sortie d'usine, à l'exception du dosage externe activé et la quantité de détergent ou la concentration de dosage associée.

- Sélectionnez **retour** et validez avec la touche centrale.

Quitter le menu Réglages

Vous pouvez quitter le menu Réglages avec **terminer**.

- Sélectionnez **terminer** et validez avec la touche centrale.

L'écran affiche rapidement le dernier programme sélectionné et la diode de contrôle correspondante s'allume. Au bout de quelques secondes s'affiche la durée prévue du programme.

Miele

PROFESSIONAL

Belgique:

Miele Belgique S.A.

Z.5 Mollem 480 – Hof de Bollebeeklaan 9 – 1730 Mollem (Asse)

Tel. (02) 451.15.40 – Fax (02) 451.14.14

Tel. Réparations à domicile: (02) 451.16.18

E-mail: infopro@miele.be

Internet: <http://www.miele-professional.be>

France:

MIELE S.A.S.

9 av. Albert Einstein - Z. I. du Coudray

93151 - Le Blanc-Mesnil CEDEX

Tél. : 01 49 39 44 00

Fax : 01 49 39 44 38

R.C.S. Bobigny B 708 203 088

Internet : www.miele-professional.fr

Relation Clients

Tél. : 01 49 39 44 44

E-Mail : adv.prof@miele.fr

Schweiz:

Miele AG

Limmatstrasse 4

8957 Spreitenbach

Telefon 056.417.20.00 Zentrale

Telefon 056.417.27.51 – Telefax 056.417.24.69

Miele Service Professional 0 800 551 670

e-mail: info.mieleprofessional@miele.ch

Internet: <http://www.miele-professional.ch>

Allemagne:

Miele & Cie. KG

Carl-Miele-Straße 29

33332 Gütersloh