



↑ H 880/905 mm

→ W 670 mm

↗ D 670 mm

Armadietti con anta

- Robusta struttura in lamiera d'acciaio verniciata a polvere.
- Solida piana di lavoro in lamiera d'acciaio da 2 mm con copertura in PST gofrata da 2 mm, antigraffio, resistente agli acidi.
- Dotato di un ripiano interno regolabile in altezza.
- Serratura con chiave.
- Piedini regolabili in altezza per permettere il corretto posizionamento dell'armadietto sul pavimento (escursione da 0 a 25 mm).

Schrank mit Tür

- Robuste Struktur aus pulverlackiert Stahlblech.
- Feste Arbeitsplatte aus Stahlblech mit Stärke von 2 mm, mit Überzug aus kratz- und säurefestem PST-Kunststoff von 2 mm.
- Ausgestattet mit individuell gestaltbarem Zentralheizung und mit 1 höhenverstellbaren Einlegeboden.
- Zentralverriegelung mit Schlüssel.
- Höhenverstellbaren Füßen, um die korrekte Positionierung der Schrank auf dem Boden erlauben (Bereich von 0 bis 25 mm).

Units with door

- Solid sheet steel with powder coating structure.
- Solid 2 mm sheet steel work-top with 2 mm embossed PST, scratch-resistant, acids-resistant.
- Equipped with an adjustable shelf in height.
- Key-lock with key.
- Height-adjustable feet in order to allow the correct positioning of the cabinet on the floor (excursion from 0 to 25 mm).

Módulos con Puerta

- Estructura estan producidas por una fuerte chapa de acero barnizado en polvo.
- La plana de la estructura esta producida por una fuerte chapa de acero de 2 mm de espesor con cobertura en PST texturizado resistente al rayado y a los acidos.
- Equipado con un estante ajustable en altura.
- Bloqueo y clave.
- Chassis con pies regulables en altitud para permitir el correcto posicionamiento del armario al suelo (se puede subir o bajar hasta 25 mm).

Modules Armoires

- Structure robuste en acier recouvert d'une peinture à poudre.
- Le plateau de la structure est réalisé avec une plaque en acier très résistant protégé par un revêtement en PST de 2 mm, anti-rayure et résistant aux acides.
- Equipé d'une tablette réglable en hauteur.
- Fermeture à clé.
- Structure équipée de pieds réglables en hauteur pour permettre un bon positionnement du module sur le sol (réglage de 0 à 25 mm).

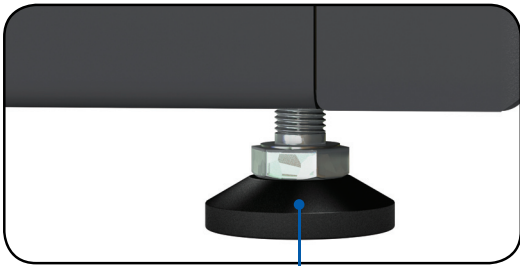

Piedino regolabile in altezza dall'interno.
Height-adjustable feet from the inside.
Pieds réglables en hauteur de l'intérieur.
Höhenverstellbaren Füße von innen.
Pies regulables en altitud desde el interior.



Serratura con chiave.
Key-lock with key.
Fermeture à clé.
Schloss und Schlüssel.
Bloqueo y clave.



Cod. AT-EN-RR
Optional: rubinetto e raccorderia.
Optional: faucet and fittings.
Optional: robinets et accessoires.
Optional: Hahn und Verbindungskomponenten.
Opcional: Grifo y tubería.



Cod. AT-EN-MEN
Mensola in dotazione.
Shelf supplied.
Plateau fourni.
Regal geliefert.
Estante suministra.



Cod. AT-EN-MEN
Esempio con 2 mensole.
Optional 2° mensola.
Example with 2 shelves.
Optional 2nd shelf.
Exemple avec 2 étagères.
2e plateau en option.
Beispiel mit 2 Einlegeböden.
Optional zweiten Regal.
Ejemplo con 2 estantes.
Opcional segundo estante.



Cod. AT-EN-MEN
Esempio con 3 mensole.
Optional 2° e 3° mensola.
Example with 3 shelves.
Optional 2nd and 3rd shelf.
Exemple avec 3 tablettes.
2ème option et 3e plateau.
Beispiel mit 3 Regalen.
Optional 2. und 3. Regal.
Ejemplo con 3 estantes.
Segundo y tercero opcional estante.





Armadi con ante - Cabinet with door - Armoire avec porte
Schränke mit Türen - Armario con puerta

AT-EVO-A90



 Armadietto con ante ad apertura a sinistra.
 Schrank mit links angeschlagener Tür.



 Cabinet with left-opening door.
 Armario con puerta y abertura izquierda.

 Armoire avec ouverture de la porte à gauche.

AT-EVO-A90DX



 Armadietto con ante ad apertura a destra.
 Schrank mit rechts angeschlagener Tür.

 Cabinet with right-opening door.
 Armario con puerta y abertura derecha.

 Armoire avec ouverture de la porte à droite.

AT-EVO-A90LV / AT-EVO-A90LVDX

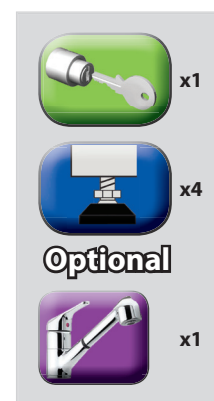

Armadietto con ante dotato di lavello, senza ripiano.

Cabinet with door equipped with sink, without shelf.

Armoire avec porte équipée d'un évier, sans tablette.

Schrank mit angeschlagener Tür ausgestattet mit Spüle, ohne Einlegeböden.

Armario con puerta, con lavabo sin mesa.

AT-VSCX-443

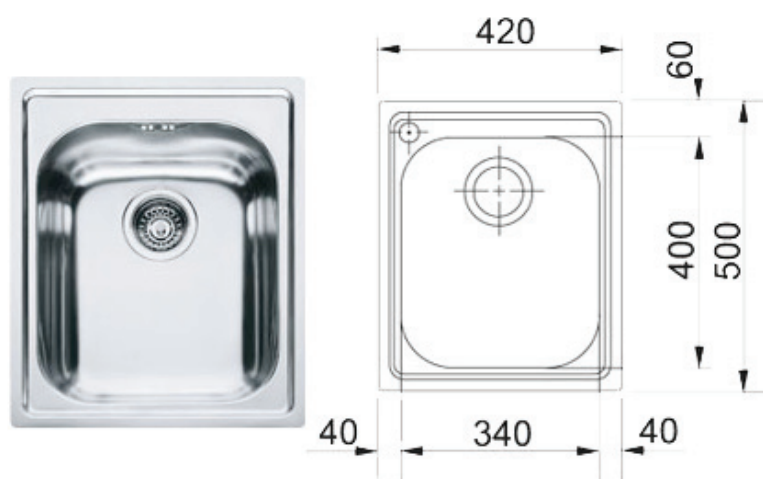

Vasca in acciaio INOX con scarico 1" 1/2, pileta a tubo di livello.

Deep-drawn stainless steel basin with drain 1" 1/2, drain cover and level pipe.

Evier en acier inox avec évacuation en 1" 1/2.

Spüle aus Edelstahl mit Abfluss 1" 1/2, Auslauf und Standrohr.

Pileta en acero inox con desague 1" 1/2, y aparato a tubo de nivel.