



SCHULTHESS

Mode d'emploi
Istruzioni per l'uso

Spirit industrial wmi 100 | wmi 130 | wmi 160

10 kg | 13 kg | 16 kg



Sicherheitshinweise beachten!
Respecter les consignes de sécurité!
Seguire le indicazioni di sicurezza!
Follow the safety instructions!



*Gerät erst nach dem Lesen dieser Anleitung
in Betrieb nehmen!*
*Ne mettre en marche l'appareil qu'une fois
après avoir lu ce mode d'emploi!*
*Mettere in funzione l'apparecchio solo dopo
aver letto queste istruzioni!*
*Only use appliance after first reading these
instructions!*



WE12

No. du produit 9676.1
No. di prodotto 9677.1
9678.1

No. d'instruction
No. d'istruzione 305 434.AE



**EG-KONFORMITÄTSERKLÄRUNG
EC-DECLARATION OF CONFORMITY
CE-DÉCLARATION DE CONFORMITÉ
CE-DICHIARAZIONE DI CONFORMITÀ**

Wir/We/Nous/Noi

**Schulthess Maschinen AG
Landstrasse 37
CH-8633 Wolfhausen**

erklären in alleiniger Verantwortung, dass das Produkt
declare under our sole responsibility that the product
déclarons sous notre seule responsabilité que le produit
dichiariamo sotto la nostra esclusiva responsabilità che il prodotto

Waschmaschinen: Spirit Industrial WMI 100 / WMI 130 / WMI 160

auf das sich diese Erklärung bezieht, mit den folgenden Normen übereinstimmt.
to which this declaration relates is in conformity with the following standards.
auquel se réfère cette déclaration est conforme aux normes.
al quale si riferisce la presente dichiarazione è conforme alle norme

**EN 55014-1:06 + A1:09 + A2:11, EN 55014-2:97 + A1:01 + A2:08, EN 60335-1:12,
EN 60335-2-7:03 + A1:04 + A2:06 + A11:10, EN 61000-3-11:00, EN 61000-3-12:11,
EN 61000-6-1:07, EN 62233:08**

gemäss den Bestimmungen folgender Richtlinien
following the provisions of Directives
conformément aux disposition des Directives
conformemente alle disposizioni e Direttive

2004/108/EC (EMC), 2006/95/EC (LVD)

Wolfhausen, 27.10.2013

Schulthess Maschinen AG

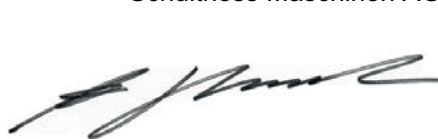

Gion A. Huonder
Leitung Produktion und Logistik



H.-P. Caderas
Produktmanager

CHÈRE CLIENTE, CHER CLIENT

Nous sommes fort heureux que vous vous soyez décidé pour un lave-linge Schulthess.

Votre nouvelle acquisition est le fruit de plusieurs années d'efforts de développement. Des normes de qualité extrêmement rigoureuses en matière de conception et de fabrication lui garantissent une longue durée de vie.

Sa sobriété en matière de consommation d'eau, d'énergie et d'agents de lavage contribue à ménager notre environnement tout en vous garantissant un fonctionnement particulièrement économique.

Nous vous prions de lire avec soin le présent mode d'emploi, afin que vous puissiez profiter de tous les avantages et possibilités de votre nouvel lave-linge. Observez notamment le chapitre «Conseils de sécurité».

Nous vous souhaitons beaucoup de plaisir avec votre nouvelle machine Schulthess.

Cordialement
Schulthess Maschinen SA

CARA CLIENTE, CARO CLIENTE

Siamo lieti che abbiate scelto una lavatrice Schulthess.

La vostra nuova lavatrice è nata dopo molti anni di ricerche. Le alte esigenze di qualità richieste durante la fase di fabbricazione vi garantiscono un apparecchio di lunga durata.

Il forte risparmio di acqua, d'energia e di detersivo contribuisce a salvaguardare l'ambiente, oltre ad assicurarvi la massima economicità durante il funzionamento della vostra lavatrice.

Vi preghiamo di leggere attentamente queste istruzioni per l'uso, per poter sfruttare tutte le possibilità ed i vantaggi che vi offre il vostro nuovo della vostra nuova lavatrice.

Osservare particolarmente il capitolo «Istruzioni per la sicurezza».

Vi auguriamo di poter utilizzare con gioia la vostra nuova macchina Schulthess.

Vostra
Schulthess Maschinen SA

Symboles utilisés dans les présentes instructions d'utilisation



signale une situation potentiellement dangereuse. Le non-respect de cette remarque peut entraîner des blessures et des dommages sur l'appareil ou le dispositif.



signale des astuces d'utilisation et des informations importantes.



signale des étapes de travail.

SOMMAIRE

CONSIGNES DE SÉCURITÉ	6/7	PROGRAMMES SPÉCIAUX PERSONNALISÉS	24
CONSEILS POUR LA MISE AU REBUT	8	▶ Activer l'interface USB	24
CONSIGNES DE LAVAGE	9	▶ Transférer des programmes de la clé USB vers la machine	24
▶ Dureté de l'eau	9	▶ Programmer soi-même des programmes spéciaux	24
▶ Lessives	9	RÉCUPÉRATION DE L'EAU (EN OPTION)	24
▶ Conseils pour le lavage	10	RÉGLAGES DE BASE	25
DESCRIPTION DE LA MACHINE	11	▶ Modifier les réglages de base	25
▶ Interrupteur principal	11	▶ Set profiClean	25
▶ Interrupteur d'arrêt d'urgence	11	▶ Fonction mémoire	25
▶ Raccords pour les pompes de dosage	11	▶ Démélage en fin de programme	25
▶ Commandes et affichage	12	▶ Arrêt cuve pleine	25
▶ Bac à lessive	13	▶ Ouverture automatique de la porte à la fin du programme	25
MISE EN SERVICE	13	▶ Luminosité LCD	25
APERÇU DE PROGRAMMES	14	▶ Contraste LCD	25
▶ Programmes standard	14	▶ Volume du signal sonore	25
▶ Programmes spéciaux	14	▶ Fonction stand-by	26
▶ Programmes Wet-Clean	15	▶ Heure	26
▶ Programmes de désinfection	15	▶ Date	26
▶ Groupes de programmes «profiClean»	16	▶ Durée d'exploitation du programme	26
▶ Programmes ProfiClean «Gastronomie»	16	▶ Affichage nettoyage	26
▶ Programmes ProfiClean «Foyers personnes âgées»	17	▶ Affichage nettoyage récup. eau	26
▶ Programmes ProfiClean «Etablissements commerciaux»	17	▶ Changement automatique heure été / hiver	26
▶ Programmes ProfiClean «Nettoyeur en bâtiment»	18	NETTOYAGE ET ENTRETIEN	27
▶ Programmes ProfiClean «Pompiers»	19	▶ Nettoyage de l'appareil	27
▶ Programmes ProfiClean «Hôpital»	20	▶ Nettoyer les bacs à lessive	27
LAVAGE	21	▶ Nettoyer les compartiments de lessive	28
▶ Préparer l'appareil	21	▶ Contrôler et nettoyer l'arrivée d'eau	28
▶ Ouvrir la porte	21	PLANNING DE MAINTENANCE	29
▶ Charger le linge	21	PANNES	30
▶ Fermer la porte	21	▶ Messages d'erreur sur l'écran	31
▶ Sélectionner le programme	21	▶ Pannes de fonctionnement «F - ... »	31
▶ Sélectionner les fonctions additionnelles	21	▶ Conseils en cas de panne	31
▶ Introduction de la lessive	22	DONNEES TECHNIQUES	34
▶ Démarrer / interrompre le programme	22	▶ Plaque signalétique	34
▶ Durée / Etat du programme	22	SERVICE APRÈS-VENTE	34
▶ Annulation du programme	22	NOTES	35
▶ Achèvement du programme avec arrêt cuve pleine	22	INDICE ITALIANO	37
▶ Fin du programme	22		
▶ Retrait du linge	22		
▶ Mise hors service de l'appareil	22		
FONCTIONS ADDITIONNELLES	22		
▶ Programme douceur pour linge d'entretien facile	22		
▶ Prélavage	22		
▶ Diminution de la température	23		
▶ Vitesse d'essorage	23		
▶ Arrêt cuve pleine	23		
▶ Demi-charge	23		
▶ Démarrage différé	23		
▶ Dosage ultérieur	23		
▶ Choix de la langue (temporaire)	23		

CONSIGNES DE SÉCURITÉ

Cet appareil est conforme aux normes de sécurité des appareils électriques. Les consignes d'exploitation, de maintenance et d'entretien figurant dans ce manuel doivent être strictement respectées.

- ▶ Le mode d'emploi et les instructions d'installation doivent être accessibles aux personnes utilisant la machine. Veuillez vous assurer que ces notices soient lues et comprises.
- ▶ Veuillez respecter les consignes de sécurité du présent mode d'emploi et de la notice d'installation correspondante.

Application de la machine

- ▶ Le lave-linges convient exclusivement au lavage ou au nettoyage par voie humide ainsi qu'à l'essorage de tous les textiles autorisés (voir étiquette).
- ▶ Elle ne peut être employée que pour du linge qui ne contient aucun produit chimique inflammable ni aucun agent contenant des solvants.
- ▶ En cas d'exploitation détournée de sa fonction ou en cas d'utilisation incorrecte, aucune responsabilité ne peut être imputée pour d'éventuels dommages.
- ▶ Cette machine est exclusivement destinée à l'usage professionnel.

Personnel d'exploitation autorisé

- ▶ La machine à laver ne peut être utilisée que par des personnes instruites et formées (âge minimum 16 ans).
- ▶ Les personnes qui ne sont pas en mesure d'employer la machine à laver en toute sécurité en raison de leurs capacités physiques, sensorielles ou mentales ou de leur inexpérience/méconnaissance, ne peuvent pas s'en servir sans la surveillance ou les instructions d'une personne responsable.

Consignes de sécurité générales

- ▶ Les réparations, modifications ou interventions sur l'appareil ne peuvent être effectuées que par notre service client ou du personnel spécialisé formé et autorisé.
- ▶ Seules des pièces de rechange d'origine peuvent être utilisées.
- ▶ Des réparations inappropriées peuvent engendrer des accidents graves, des dommages et des pannes d'exploitation.
- ▶ **Les modifications sur l'appareil sont interdites pour des raisons de sécurité et ne sont autorisées qu'après accord avec le fabricant.**
- ▶ Ne retirez jamais les dispositifs de sécurité et ne les mettez jamais hors tension à cause de modifications sur la machine.
- ▶ Si le câble d'alimentation est endommagé, remplacez-le avec le câble de rechange correspondant (disponible auprès du fabricant ou du service client).
- ▶ **Ne touchez l'interrupteur principal** (mais aussi d'autres interrupteurs et prises électriques) **qu'avec des mains sèches.**
- ▶ Interrompez toujours l'alimentation électrique avant de procéder aux travaux de maintenance.
- ▶ Ne pulvérisez en aucun cas l'appareil avec de l'eau et n'utilisez jamais de nettoyeur à vapeur.
- ▶ Ne vous asseyez pas et ne vous appuyez pas sur le hublot.
- ▶ Ne montez pas sur l'appareil.
- ▶ Les enfants doivent rester éloignés de la machine à laver, sauf s'ils sont surveillés en permanence.
- ▶ N'autorisez en aucun cas des enfants à jouer dans, sur ou à proximité de la machine à laver ou bien à l'utiliser eux-mêmes.
- ▶ Maintenir les animaux domestiques éloignés de l'appareil.
- ▶ Veuillez à ce que l'environnement du poste de travail soit propre et dégagé.

A respecter avant la mise en service

- ▶ Faites installer l'appareil par du personnel formé conformément aux instructions d'installation.
- ▶ Raccordez l'appareil à l'alimentation en eau avec des jeux de flexibles à l'état neuf.
- ▶ Les anciens jeux de flexibles ne peuvent pas être réutilisés. Contrôlez les flexibles à intervalles réguliers pour pouvoir les remplacer en temps voulu et empêcher les dégâts des eaux.
- ▶ Assurez-vous que les sécurités de transport ont été retirées.
- ▶ N'utilisez l'appareil que lorsque toutes les pièces amovibles du revêtement externe sont montées et que plus aucun accès aux pièces conductrices ou rotatives de la machine n'est possible.
- ▶ L'eau rejetée après le lavage et le rinçage n'est pas potable ! Canailisez cette lessive dans un système d'eaux usées approprié prévu à cet effet.
- ▶ Lors de l'exploitation de la machine à laver à une hauteur supérieure à 2 000 m au-dessus du niveau de la mer, activez impérativement la limitation de température afin d'éviter l'ébullition (voir instructions de service ou contactez le service après-vente ou le commerçant).

A respecter lors du lavage

- ▶ N'utilisez aucun solvant prévu pour le nettoyage chimique. La machine à laver n'est pas protégée contre les explosions. Risque d'incendie et d'explosion !
- ▶ Avant le lavage, rincez abondamment à la main les textiles qui contiennent des produits nettoyants à base de solvants ou des produits chimiques inflammables dans de l'eau claire.
- ▶ N'entrez ou n'utilisez pas d'essence, de pétrole ou d'autres substances facilement inflammables à proximité de la machine à laver.
- ▶ Les adoucissants, les colorants et les décolorants ainsi que d'autres additifs doivent être expressément autorisés pour l'utilisation dans les machines à laver (voir indications du fabricant dans le mode d'emploi).

- ▶ N'ajoutez de l'empois que pour le dernier rinçage (affinage) ; il existe un risque d'explosion avec toutes les autres étapes du lavage !
- ▶ Avant le lavage, assurez-vous qu'aucun corps étranger (agrafes, pièces de monnaie, clous, etc.) ne se trouve dans le tambour et le bac à lessive.
- ▶ Lors de la fermeture de la porte de remplissage, veillez à ne pas vous coincer les doigts.
- ▶ Ne touchez pas la porte de remplissage pendant le lavage à haute température.
- ▶ Pendant le lavage à haute température, de la vapeur chaude peut s'échapper des manchons de purge derrière la machine (risque de brûlure).
- ▶ N'ouvrez jamais la porte de remplissage pendant un programme de lavage en cours (risque de brûlure ou de blessure dû au tambour en rotation).
- ▶ Ne saisissez pas le tambour en rotation.
- ▶ Après un programme de lavage interrompu, le linge peut être encore très chaud. Laissez-le refroidir avant de le sortir (risque de brûlure).
- ▶ Les textiles imperméables (rideaux de douche, etc.), les corps creux en tissu (p. ex. chaussures et bottes) ainsi que les duvets, couvertures et oreillers provoquent un balourd important pendant l'essorage. Cela peut entraîner la réduction ou l'interruption de l'essorage.
- ▶ Si une flaque d'eau s'est formée sur le sol à proximité de l'appareil (rupture de flexible, fuite ou autre), essuyez-la et éliminez-en la cause, sinon il existe un risque de glissade (voir chapitre «Pannes»).
- ▶ Ne posez aucun objet sur la plaque de recouvrement de la machine. Lors de l'essorage, ils peuvent glisser et tomber au sol.
- ▶ Entrez la lessive, les auxiliaires de lavage et autres additifs dans un endroit sec et frais auquel les enfants n'ont pas accès.
- ▶ Les lessives agglutinées peuvent provoquer des pannes de fonctionnement.

A respecter à la fin du programme

- ▶ Coupez le robinet d'eau et éteignez l'interrupteur principal. Débranchez complètement l'appareil du courant lorsqu'il n'est pas utilisé pendant une durée prolongée.
- ▶ Laissez la porte ouverte ou entrebâillée après le lavage. Le séchage et l'aération du tambour empêchent l'apparition d'odeurs et de moisissure.

À observer lors du transport

- ▶ Remontez temporairement la sécurité de transport en cas de déplacement.
- ▶ Attention lors du transport de l'appareil! N'attachez pas l'appareil à d'autres composants existants (risque de blessure).

Comportement en cas d'urgence

- ▶ En cas d'urgence, appuyez immédiatement sur l'interrupteur d'arrêt d'urgence rouge!

CONSEILS POUR LA MISE AU REBUT

Emballage de votre nouvel appareil



ATTENTION

Gardez le matériel d'emballage éloigné des enfants. Risque d'asphyxie!

- ▶ Éliminez le matériel d'emballage de manière appropriée.

Le recyclage de l'emballage permet d'épargner des matières premières et de réduire les volumes de déchets.

- ▶ Retournez l'emballage au revendeur ou au fournisseur.

Tous les matériaux d'emballage utilisés sont écologiques et recyclables. Le carton est constitué de 80 à 100 % de vieux papiers.

Les pièces en bois n'ont pas été traitées chimiquement. Les feuilles sont en polyéthylène (PE); les banderoles, en polypropylène (PP). Ces matériaux, recyclables, sont exclusivement des composés d'hydrocarbures.

Éliminer les vieux appareils

- ▶ Veillez à ce qu'un appareil usagé soit inutilisable : débranchez et retirez le câble électrique une fois le raccord démonté par l'électricien.
- ▶ Détruisez ou retirez la serrure de porte pour que les enfants qui jouent ne se coincent pas et que leur vie ne soit pas mise en danger.



- ▶ Ne conservez pas votre ancien appareil et ne le jetez pas aux ordures ménagères. Il contient des matières précieuses, qu'il convient d'envoyer au recyclage.
- ▶ Assurez que votre ancien appareil est éliminé correctement. Les composants de l'ancien appareil ne doivent plus être utilisés ultérieurement.
- ▶ Cela vous permettra d'attribuer à une élimination ou un recyclage respectueux de l'environnement.

Vous trouverez davantage d'informations sur le recyclage de ce produit en vous adressant à votre commune, au service d'enlèvement des ordures ou au magasin dans lequel vous avez acheté le produit..

CONSIGNES DE LAVAGE

Dureté de l'eau

La dureté de l'eau joue un rôle principal lors du lavage. Renseignez-vous auprès de la municipalité quant au degré de dureté de votre eau :

	Dureté française °fH	Dureté allemande °dH
Douce	0 – 15	0 – 8
Moyennement dure	15 – 25	8 – 14
Dure	> 25	> 14

Lessives

Toutes les lessives courantes dans le commerce et adaptées aux machines à laver peuvent être utilisées sous les formes suivantes :

- lessives sous forme de poudres
- lessives compactes (concentrées)
- tablettes (pastilles)
- lessives liquides

► Respectez les conseils de dosage indiqués sur le paquet de lessive. Les quantités indiquées se rapportent respectivement au chargement complet du tambour : réduisez la quantité de lessive d'un tiers en cas de quantité de lessive inférieure.

Règle de base: Si pendant le lavage on observe une couche de mousse d'une épaisseur d'environ 2 cm au-dessus de la flotte ou la surface de linge, la quantité de dosage est sélectionnée correctement.

La bonne quantité de lessive dépend

- de la dureté de l'eau
- de la quantité de linge
- du degré de salissure du linge

linge peu sale

Pas de taches ou de salissures visibles, les petites pièces de linge qui n'ont pris, par exemple, que des odeurs de transpiration

► Réduisez la quantité de lessive par rapport au conseil de dosage.
► Sélectionnez un programme «express». Vous pouvez ainsi économiser du temps et de l'énergie et ménager les textiles.

linge normalement sale

Saletés visibles et rares taches légères

► Quantité de dosage normale conformément aux recommandations.
► Sélectionnez un programme standard.

linge très sale

Encrassement important et taches clairement visibles

► Augmentez la quantité de lessive conformément aux recommandations de dosage.
► Prétraitez les taches ou faites tremper le linge.

- Utilisez la fonction supplémentaire «Prélavage» ou sélectionnez un programme intensif ou de désinfection.

trop peu de lessive

- ne se remarque qu'après avoir effectué plusieurs fois des dosages insuffisants
- le linge est gris ou n'est pas propre
- le linge est dur (raide)
- des taches rondes, brunâtres (graisse) peuvent se former sur le linge
- les résistances peuvent s'entartre

trop de lessive

- entraîne un résultat de lavage insatisfaisant
- peut provoquer des pannes en cas de moussage trop important de la lessive
- augmente la consommation et les coûts de l'eau
- prolonge la durée du lavage
- pollue inutilement l'environnement



Dosage de lessive pour la variante de chauffage «Vapeur directe»

Lors de la condensation de la vapeur, la quantité de lessive augmente dans la cuve..

- Augmentez la quantité de lessive de $\frac{1}{4}$ (augmentez aussi le dosage du produit désinfectant en conséquence).

Adoucisseurs

Pour un degré de dureté de «moyen» à «dur», vous pouvez ajouter un adoucissant spécial (respectez les indications sur l'emballage !).

- Dosez la lessive conformément à l'intervalle de dureté «doux».
- Remplissez d'abord la lessive puis l'adoucissant dans le même bac. De cette façon, les produits sont injectés au mieux.

Détachage

Retirez immédiatement les taches tant qu'elles sont fraîches ou traitez-les au moins avant de laver le linge dans la machine à laver.

Les taches séchées (en particulier à la lumière du soleil) sont très difficile voire impossible à retirer..

- Pour le prétraitement, utilisez de l'eau, du savon (savon dur) ou un produit de prélavage : Appliquez le produit sur le tissu, frottez-le légèrement, laissez-le pénétrer, puis rincez-le.
- Cette procédure vous permet d'enlever complètement ou largement beaucoup de taches habituelles du ménage telles que sauces, café, cacao, vin, graisse, huile, jus de fruits, sang, etc.



Avis

Les taches non prétraitées risquent de se fixer sur les textiles dans le lave-linge. Elles ne peuvent guère être enlevées ou uniquement à l'aide d'un agent de blanchiment très fort.

Les taches tenaces et séchées doivent dans tous les cas être prétraitées et lavées plusieurs fois ou le linge doit être trempé.

Produit désinfectant

Ne dosez pas le produit désinfectant dans les bacs 4 ou 5 (risque de corrosion du bac à lessive).

- ▶ Utilisez les produits de désinfection listés dans les programmes de désinfection..

Conseils pour le lavage

Tri du linge

- ▶ Tenez compte des symboles d'entretien figurant sur les textiles.

Ne lavez pas dans la machine le linge avec le symbole d'entretien suivant :

 **ne pas laver en machine**

- ▶ Triez le linge selon le type de tissu et la température.
- ▶ Lavez séparément le blanc et les couleurs, sinon le linge blanc devient gris.
- ▶ Ne lavez pas du linge coloré neuf avec un autre linge : risque de décoloration!
- ▶ Les articles en pure laine ou à base de laine doivent en outre porter une indication telle que «ne feutre pas» ou «lavable en machine» car ils risqueraient de feutrer au lavage!
- ▶ Pour les soutien-gorge, assurez-vous qu'ils résistent à la machine à laver.



Attention

Les corps étrangers ou les textiles à renforts métalliques peuvent endommager des éléments de la machine et ne doivent pas être lavés dans le lave-linge.

Préparer le linge

- ▶ Retirez du linge les corps étrangers tels qu'épingles de sûreté, trombones, pièces de monnaie, etc.
- ▶ Dans le cas des soutien-gorge à armature, lavez-les dans un filet à fines mailles. Cela empêche l'étrier de pouvoir se détacher pendant le lavage, de tomber dans les trous du tambour et de provoquer des dommages.
- ▶ Enlevez à la brosse le sable des poches et rabats.
- ▶ Fermez les fermetures à glissière, le crochets et les fermetures Velcro.
- ▶ Lavez à l'envers les pantalons, les lainages ou textiles tissés tels que maillots, T-shirts et sweat-shirts.
- ▶ Dépliez le linge plié, boutonnez les housses de couette et les oreillers et nouez les longs lacets.
- ▶ Lavez le linge à lacet et le délicat dans des filets. Placez au maximum 1,5 kg de textile dans un filet. Respectez les quantités de chargement prescrites aussi pour l'utilisation de filets.

Lavage écologique

- ▶ Économisez de l'eau, de l'énergie, de la lessive et du temps en renonçant au prélavage pour du linge normalement sale.
- ▶ Il est plus économique et écologique de laver avec une charge de linge maximale. Des chargements insuffisants ne sont pas économiques et entraînent une usure accrue du linge et de la machine.

Ne dépassez cependant pas les quantités maximales indiquées!

Un remplissage trop important de la machine peut altérer le résultat du lavage et provoquer des dommages aux textiles..

Capacités de charge (Lavage à sec)

Type de machine	wmi 100	wmi 130	wmi 160
Blanc, Couleurs	10 kg	13 kg	16 kg
Linge d'entretien facile	5 kg	6,5 kg	8 kg
Linge délicat / Laine, env.	3 kg	4 kg	5 kg

DESCRIPTION DE LA MACHINE

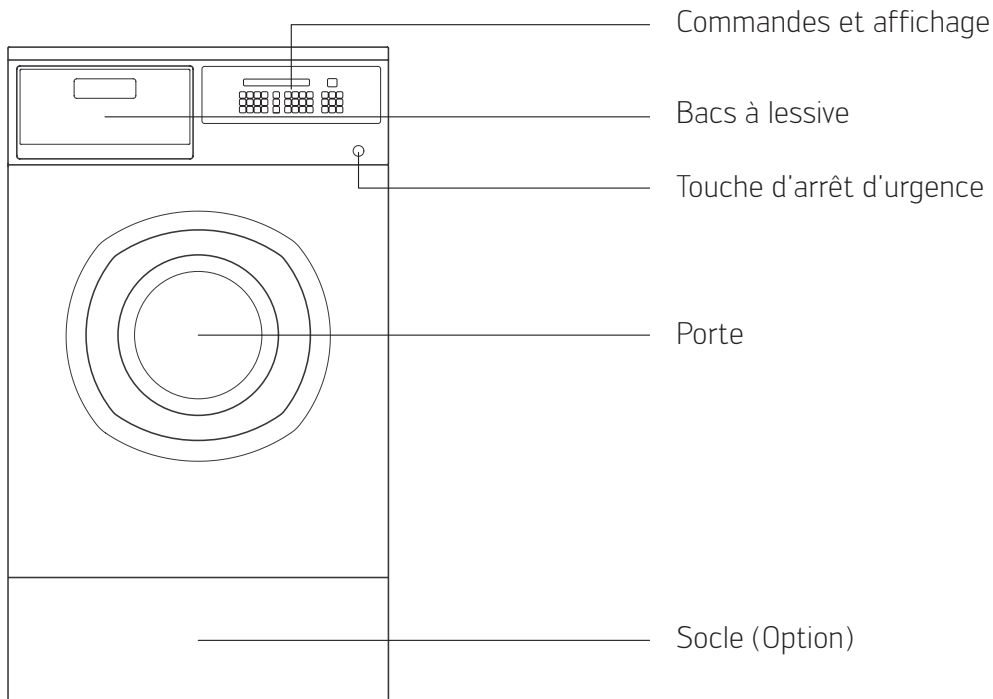

Interrupteur principal

L'interrupteur principal se trouve en haut à gauche à l'arrière de l'appareil.
L'interrupteur est verrouillable dans la position «OFF».

Interrupteur d'arrêt d'urgence

L'exploitation est immédiatement interrompue en enfonçant le bouton-poussoir rouge.
Un signal sonore retentit et le message «TOUCHE D'ARRET D'URGENCE PRESSEE» s'affiche.

Débloquez l'interrupteur d'arrêt d'urgence

- Acquitez le message avec la touche de suppression «C».
- Pour débloquer à nouveau l'interrupteur une fois le risque éliminé, tournez-le vers la droite.
- Sélectionnez à nouveau le programme interrompu puis appuyez sur le bouton démarrage.



Avis

N'utilisez pas le bouton d'arrêt d'urgence pour arrêter la machine à laver en mode d'exploitation normal.

Raccords pour les pompes de dosage

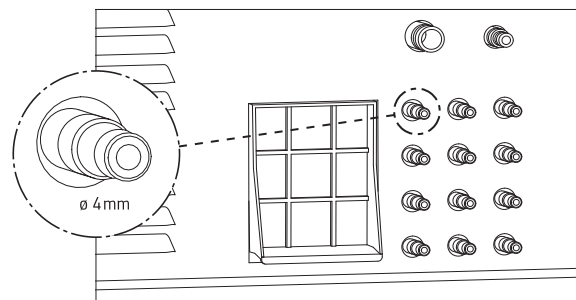

Les pompes de dosage pour le dosage automatique de la lessive liquide peuvent être raccordées à l'arrière de l'appareil. Les raccords prévus à cet effet doivent d'abord être alésés (diamètre 4 mm).

Pour la commande des pompes à lessive liquide, un kit spécial peut être acheté au fabricant :
prod. n° 50872 ou 50873.

La programmation de la machine à laver lors de l'exploitation avec des pompes à lessive liquide est décrite dans les instructions de service.



Commandes et affichage



Boutons de fonction

-  Programmes profiClean
-  Programmes Wet-Clean
-  Programmes de désinfection
-  Programmes spéciaux
-  Couleurs 40 °C
-  Couleurs 60 °C
-  Blanc 95 °C
-  Programme douceur
-  Prélavage
-  Diminution de la température
-  Vitesse d'essorage / Arrêt cuve pleine
-  Dosage ultérieur
-  Demi-charge
-  Ouverture de la porte
-  Démarrer / arrêter le programme

Boutons d'entrée

-  0 - 9 Entrée numérique
-  C Supprimer
-  Bouton entrée

Boutons de programmation

-  Flèche «Bas»
-  Flèche «Haut»
-  Flèche «Gauche»
-  Flèche «Droite»
-  Choix de la langue (temporaire)
-  Présélection de l'heure de démarrage
-  Bouton de programmation «E»
-  Bouton de programmation «A»
-  Bouton de programmation «M»

Interface USB

L'interface USB permet la transmission de programmes spéciaux personnalisés par clé USB ou port USB d'un ordinateur.

Bac à lessive

Le bac à lessive contient des emplacements pour cinq compartiments à lessive.



- Compartiment 1:** Premier prélavage
- Compartiment 2:** Deuxième prélavage ou chlore
- Compartiment 3:** Lessive principale
- Compartiment 4:** Lessive spéciale
- Compartiment 5:** Produits de traitement après-lavage (assouplissant, amidon)

Compartiments à lessive et inserts pour lessive liquide

► Installez les inserts (A) prévus pour le dosage manuel de la lessive liquide dans le compartiment à lessive (B).

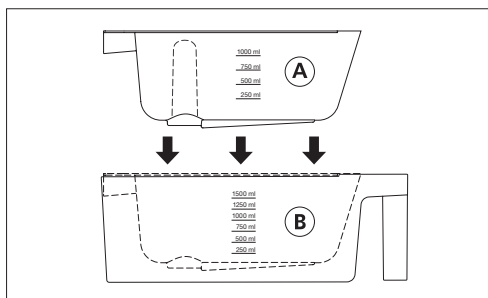

- A** Insert pour lessive liquide avec siphon
- B** Compartiment pour lessive en poudre

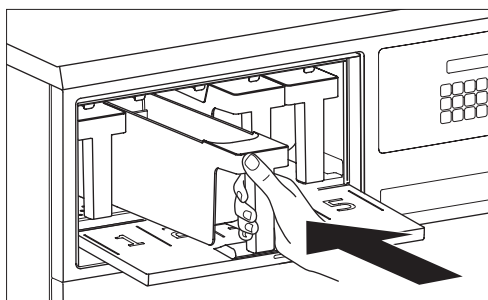

ATTENTION

Projection de lessive!

Risque de blessure aux yeux.

- Installez toujours les cinq compartiments à lessive !
- Fermez toujours le clapet des bacs à lessive pendant le lavage!

► Ne remplissez que les **compartiments 1, 2 ou 3** de chlore et d'autres produits désinfectants et sélectionnez le programme de lavage correspondant. Sinon, il existe un risque de corrosion.

► Avec des produits liquides (p. ex. eau de javel), utilisez les inserts pour lessive liquide fournis.

► Ajoutez le chlore uniquement avant la consommation (risque de corrosion des surfaces).



Avis

Le chlore peut attaquer l'acier inoxydable et entraîner la corrosion.

► Utilisez, dans la mesure du possible, des produits blanchissants et désinfectants à base d'oxygène.

MISE EN SERVICE

► Installez la machine conformément aux instructions de montage.



Avis

► Sortez les cloisons de lessive liquide fournies (A) des doseurs de lessive en poudre (B).

► Utilisez les cloisons uniquement lors du dosage manuel de lessive liquide!

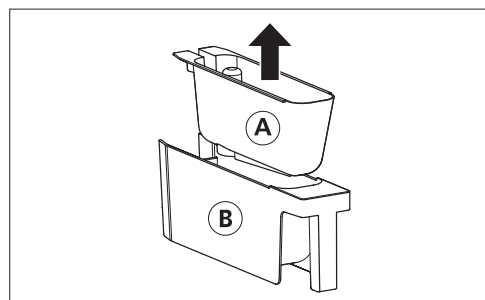

Préparer l'appareil

- Faites ouvrir le robinet d'arrêt de l'eau par le maître d'ouvrage.
- Allumez l'interrupteur principal.

Premier lavage (sans linge)

- Effectuez un cycle de lavage de 60 °C sans linge, afin de nettoyer l'appareil :
 - Versez dans le gobelet 3 env. 10 ml de lessive.
 - Appuyez sur le bouton «Couleurs 60 °C».
 - Appuyez sur le bouton démarrage
- Le programme s'effectue. Le programme achevé, l'appareil est prêt pour les lavages.

APERÇU DE PROGRAMMES

* Avec chauffage électrique et raccordement à l'eau froide

Symbole d'entretien	Quantité max. en kg			Prog. no.	Programme / Type de linge	Gobelet	Bouton de sélection	Durée env. en heures *			
	wmi 100	wmi 130	wmi 160					wmi 100	wmi 130	wmi 160	
Programmes standard											
	10	13	16	111	Couleurs 40 °C	Lessive Produit d'affinage	N° 3 N° 5		0:45	0:46	0:45
	10	13	16	112	Couleurs 60 °C	Lessive Produit d'affinage	N° 3 N° 5		0:55	0:56	0:55
	10	13	16	113	Couleurs 95 °C	Lessive Produit d'affinage	N° 3 N° 5		1:01	1:03	1:02
	5	6,5	8	117	Linge d'entretien facile 40 °C	Lessive Produit d'affinage	N° 3 N° 5	+	0:42	0:44	0:44
	5	6,5	8	118	Linge d'entretien facile 60 °C	Lessive Produit d'affinage	N° 3 N° 5	+	0:49	0:51	0:50
	5	6,5	8	119	Linge d'entretien facile 95 °C	Lessive Produit d'affinage	N° 3 N° 5	+	0:58	0:59	0:59

Programmes spéciaux											
	3,3	4,3	5,3	81	Laine 30 °C	Lessive Produit d'affinage	N° 3 N° 5	1x	0:37	0:37	0:37
	3,3	4,3	5,3	82	Lavage main 20 °C	Lessive Produit d'affinage	N° 3 N° 5	2x	0:42	0:42	0:42
	4	5,2	6,4	83	Linge délicat 40 °C	Lessive Produit d'affinage	N° 3 N° 5	3x	0:48	0:49	0:49
	4	5,2	6,4	84	Linge délicat, express 40 °C	Lessive Produit d'affinage	N° 3 N° 5	4x	0:31	0:32	0:32
	5	6,5	8	85	Chemises et blouses 60 °C	Lessive Produit d'affinage	N° 3 N° 5	5x	0:49	0:51	0:50
	10	13	16	86	Couleurs, express 60 °C	Lessive Produit d'affinage	N° 3 N° 5	6x	0:38	0:40	0:40
	5	6,5	8	87	Entretien facile, express 60 °C	Lessive Produit d'affinage	N° 3 N° 5	7x	0:42	0:44	0:44
	2,5	3,3	4	88	Soie 30 °C	Lessive Produit d'affinage	N° 3 N° 5	8x	0:41	0:42	0:42
	4	5,2	6,4	89	Rideaux 40 °C ▶ avec prélavage	Produit de prélavage Lessive principale Produit d'affinage	N° 1 N° 3 N° 5	9x	0:50	0:50	0:50
	5	6,5	8	90	Additifs 30 °C	Produit additif	N° 5	10x	0:23	0:23	0:23
-	10	13	16	91	Rinçage et essorage			11x	0:16	0:17	0:17
-	10	13	16	92	Essorage			12x	0:11	0:11	0:11

Symbole d'entretien	Quantité max. en kg			Prog. no.	Programme / Type de linge	Gobélet	Bouton de sélection	Durée env. en heures *		
	wmi 100	wmi 130	wmi 160					wmi 100	wmi 130	wmi 160

Observez toujours le symbole d'entretien des textiles!

Programmes Wet-Clean

	5	6,5	8	31	Wetclean, très doux 25 °C Lessive Produit d'affinage	N° 3 N° 5	1x	0:41	0:42	0:41
	5	6,5	8	32	Wetclean, doux 30 °C ► avec prélavage Produit de prélavage Lessive principale Produit d'affinage	N° 1 N° 3 N° 5	2x	0:51	0:52	0:50
	5	6,5	8	33	Wetclean, basic 40 °C ► avec prélavage Produit de prélavage Lessive principale Produit d'affinage	N° 1 N° 3 N° 5	3x	0:57	0:58	0:57
	3,3	4,3	5,3	34	Angora 25 °C Lessive Produit d'affinage	N° 3 N° 5	4x	0:36	0:37	0:37
	4	5,2	6,4	35	Soie 25 °C Lessive Produit d'affinage	N° 3 N° 5	5x	0:42	0:43	0:42
	4	5,2	6,4	36	Rideaux, très doux 25 °C ► avec prélavage Produit de prélavage Lessive principale Produit d'affinage	N° 1 N° 3 N° 5	6x	0:47	0:48	0:48
	4	5,2	6,4	37	Rideaux 40 °C ► avec prélavage Produit de prélavage Lessive principale Produit d'affinage	N° 1 N° 3 N° 5	7x	0:50	0:50	0:50
	4	5,2	6,4	38	Robes de mariée 35 °C Produit de prélavage Lessive principale Produit d'affinage	N° 1 N° 3 N° 5	8x	0:40	0:41	0:40
	3	3,9	4,8	39	Couvre-lits 30 °C Lessive Produit d'affinage	N° 3 N° 5	9x	1:06	1:07	1:08
	5	6,5	8	40	Vêtements de sport 40 °C Lessive Produit d'affinage	N° 3 N° 5	10x	0:53	0:55	0:55
	5	6,5	8	41	Lavage et imprégnation 40 °C (Vêtements de sport) ► avec prélavage Produit de prélavage 1 Produit de prélavage 2 Vinaigre de nettoyage Produit d'imprégnation	N° 1 N° 3 N° 4 N° 5	11x	1:22	1:25	1:24
	3	3,9	4,8	42	Cuir 20 °C ► avec prélavage Produit de prélavage Lessive principale Produit d'affinage	N° 1 N° 3 N° 5	12x	0:46	0:48	0:48

Programmes de désinfection

- Utilisez les produits de désinfection listés dans les programmes de désinfection.
- Avec la variante de chauffage «Vapeur directe»: Augmentez la quantité du produit désinfectant de ¼.

Avec la variante de chauffage «Eau chaude sans chauffage», la désinfection n'est pas garantie à cause de l'absence de chauffage : dans ce cas, les programmes de désinfection ne peuvent être employés qu'en tant que programmes de lavage intensifs non désinfectants.

	10	13	16	61	Désinfection couleurs 40 °C ► 20 min. à 40 °C et rapport de bain env. 1:5 pour la quantité de linge maximale. Produit désinfectant Produit d'affinage	N° 3 N° 5	1x	1:04	1:06	1:06
	10	13	16	62	Désinfection couleurs 60 °C ► 20 min. à 60 °C et rapport de bain env. 1:5 pour la quantité de linge maximale. Produit désinfectant Produit d'affinage	N° 3 N° 5	2x	1:17	1:19	1:19
	10	13	16	63	Désinfection couleurs 70 °C ► 10 min. à 70 °C et rapport de bain env. 1:5 pour la quantité de linge maximale. Produit désinfectant Produit d'affinage	N° 3 N° 5	3x	1:12	1:14	1:14
	10	13	16	64	Désinfection blanc 90 °C ► 15 min. à 85 °C et rapport de bain env. 1:4,5 pour la quantité de linge maximale. Produit désinfectant ou lessive Produit d'affinage	N° 3 N° 5	4x	1:20	1:23	1:23
	10	13	16	65	Désinfection couleurs 40 °C + PL ► avec prélavage ► 20 min. à 40 °C et rapport de bain env. 1:5 pour la quantité de linge maximale. Produit de prélavage Produit désinfectant Produit d'affinage	N° 1 N° 3 N° 5	5x	1:17	1:19	1:19

Symbole d'entretien	Quantité max. en kg			Prog. no.	Programme / Type de linge	Gobelet	Bouton de sélection	Durée env. en heures *			
	wmi 100	wmi 130	wmi 160					wmi 100	wmi 130	wmi 160	
	10	13	16	66	Désinfection couleurs 60 °C + PL ▶ avec prélavage ▶ 20 min. à 60 °C et rapport de bain env. 1:5 pour la quantité de linge maximale.	Produit de prélavage Produit désinfectant Produit d'affinage	N° 1 N° 3 N° 5	6x	1:26	1:28	1:27
	10	13	16	67	Désinfection blanc 90 °C + PL ▶ avec prélavage ▶ 15 min. à 85 °C et rapport de bain env. 1:4,5 pour la quantité de linge maximale.	Produit de prélavage Produit désinfectant ou lessive Produit d'affinage	N° 1 N° 3 N° 5	7x	1:30	1:33	1:32
	5	6,5	8	68	Désinfection entretien facile 40 °C ▶ 20 min. à 40 °C et rapport de bain env. 1:5 pour la quantité de linge maximale.	Produit désinfectant Produit d'affinage	N° 3 N° 5	8x	0:54	0:56	0:56
	5	6,5	8	69	Désinfection entretien facile 60 °C ▶ 20 min. à 60 °C et rapport de bain env. 1:5 pour la quantité de linge maximale.	Produit désinfectant Produit d'affinage	N° 3 N° 5	9x	1:01	1:04	1:04
	5	6,5	8	70	Désinfection entretien facile 90 °C ▶ 15 min. à 85 °C et rapport de bain env. 1:4,5 pour la quantité de linge maximale.	Produit désinfectant ou lessive Produit d'affinage	N° 3 N° 5	10x	1:02	1:05	1:05

Groupes de programmes «profiClean»

En tant que réglage de base, l'un des six groupes de programmes profiClean peut être mis en route au choix sur la machine.

Programmes ProfiClean «Gastronomie»

▶ Appuyez sur la touche «M» pendant trois secondes et sélectionnez «Gastronomie» (voir chapitre «Réglages de base / profiClean-Set»)

	10	13	16	1	Linge de table 60 °C ▶ avec prélavage	Produit de prélavage Lessive principale Produit d'affinage	N° 1 N° 3 N° 5	1x	1:05	1:08	1:07
	10	13	16	2	Linge de lit 60 °C ▶ avec prélavage	Produit de prélavage Lessive principale Produit d'affinage	N° 1 N° 3 N° 5	2x	1:03	1:06	1:05
	10	13	16	3	Linge de bain 60 °C ▶ avec prélavage	Produit de prélavage Lessive principale Produit d'affinage	N° 1 N° 3 N° 5	3x	1:08	1:11	1:10
	10	13	16	4	Traces de farine 95 °C ▶ avec prérinçage et prélavage	Produit de prélavage Lessive principale Produit d'affinage	N° 1 N° 3 N° 5	4x	1:20	1:24	1:24
	10	13	16	5	Linge de cuisine 95 °C ▶ avec prélavage	Produit de prélavage Lessive principale Produit d'affinage	N° 1 N° 3 N° 5	5x	1:14	1:16	1:16
	10	13	16	6	Linge de cuisine, intensif 70 °C ▶ avec 2x prélavage	Produit de prélavage 1 Produit de prélavage 2 Lessive principale Produit d'affinage	N° 1 N° 2 N° 3 N° 5	6x	1:23	1:26	1:25
	10	13	16	7	Linge de cuisine, intensif 95 °C ▶ avec 2x prélavage	Produit de prélavage 1 Produit de prélavage 2 Lessive principale Produit d'affinage	N° 1 N° 2 N° 3 N° 5	7x	1:24	1:28	1:27
	4	5,2	6,4	8	Rideaux 40 °C ▶ avec prélavage	Produit de prélavage Lessive principale Produit d'affinage	N° 1 N° 3 N° 5	8x	0:50	0:50	0:50
	5	6,5	8	9	Additifs 30 °C	Produit additif	N° 5	9x	0:23	0:23	0:23
	5	6,5	8	10	Linge de passants 60 °C	Lessive Produit d'affinage	N° 3 N° 5	10x	0:51	0:53	0:53
	3	3,9	4,8	11	Duvets, oreillers 60 °C ▶ avec prérinçage	Lessive Produit d'affinage	N° 3 N° 5	11x	1:09	1:09	1:10
	10	13	16	12	Serpillères 60 °C ▶ avec prérinçage	Produit de prérinçage Lessive principale Produit d'affinage	N° 1 N° 3 N° 5	12x	1:01	1:01	1:01

Symbole d'entretien	Quantité max. en kg			Prog. no.	Programme / Type de linge	Gobelet	Bouton de sélection	Durée env. en heures *		
	wmi 100	wmi 130	wmi 160					wmi 100	wmi 130	wmi 160

Observez toujours le symbole d'entretien des textiles!

Programmes ProfiClean «Foyers personnes âgées»

▶ Appuyez sur la touche «M» pendant trois secondes et sélectionnez «Foyers personnes âgées» (voir chapitre «Réglages de base / profiClean-Set»)

	3	3,9	4,8	1	Désinfection duvets, oreillers 40 °C ▶ avec prérinçage et désinfection ▶ Doser le désinfectant pour un rapport de bain 1:6.	Produit désinfectant Produit d'affinage	N° 3 N° 5	1x	1:10	1:11	1:12
	3	3,9	4,8	2	Désinfection duvets, oreillers 60 °C ▶ avec prérinçage, prélavage et désinfection ▶ Doser le désinfectant pour un rapport de bain 1:6.	Produit de prélavage Produit désinfectant Produit d'affinage	N° 1 N° 3 N° 5	2x	1:23	1:25	1:26
	3,6	4,7	5,8	3	Couettes 40 °C ▶ avec prélavage	Produit de prélavage Lessive principale Produit d'affinage	N° 1 N° 3 N° 5	3x	1:04	1:05	1:04
	10	13	16	4	Linge d'incontinence 70 °C ▶ avec prérinçage et prélavage	Produit de prélavage Lessive principale Produit d'affinage	N° 1 N° 3 N° 5	4x	1:23	1:27	1:27
	5	6,5	8	5	Linge habitants 40 °C ▶ avec prélavage	Produit de prélavage Lessive principale Produit d'affinage	N° 1 N° 3 N° 5	5x	0:37	0:38	0:37
	3,3	4,3	5,3	6	Laine 30 °C	Lessive Produit d'affinage	N° 3 N° 5	6x	0:37	0:37	0:37
	5	6,5	8	7	Tenues professionnels 60 °C ▶ avec prélavage	Produit de prélavage Lessive principale Produit d'affinage	N° 1 N° 3 N° 5	7x	1:04	1:06	1:05
	10	13	16	8	Serpillères 60 °C ▶ avec prérinçage	Produit de prérinçage Lessive principale Produit d'affinage	N° 1 N° 3 N° 5	8x	1:01	1:01	1:01
	10	13	16	9	Linge de lit et de bain 60 °C ▶ avec prélavage	Produit de prélavage Lessive principale Produit d'affinage	N° 1 N° 3 N° 5	9x	1:06	1:09	1:08
	10	13	16	10	Linge de cuisine, intensif 70 °C ▶ avec 2x prélavage	Produit de prélavage 1 Produit de prélavage 2 Lessive principale Produit d'affinage	N° 1 N° 2 N° 3 N° 5	10x	1:23	1:26	1:25
	10	13	16	11	Linge de cuisine, intensif 95 °C ▶ avec 2x prélavage	Produit de prélavage 1 Produit de prélavage 2 Lessive principale Produit d'affinage	N° 1 N° 2 N° 3 N° 5	11x	1:24	1:28	1:27
	4	5,2	6,4	12	Rideaux 40 °C ▶ avec prélavage	Produit de prélavage Lessive principale Produit d'affinage	N° 1 N° 3 N° 5	12x	0:50	0:50	0:50

Programmes ProfiClean «Établissements commerciaux»

▶ Appuyez sur la touche «M» pendant trois secondes et sélectionnez «Établissements commerciaux» (voir chapitre «Réglages de base / profiClean-Set»)

	10	13	16	1	Vêtements d'extérieur 95 °C ▶ avec prérinçage et prélavage	Produit de prélavage Lessive principale Produit d'affinage	N° 1 N° 3 N° 5	1x	1:40	1:45	1:46
	5	6,5	8	2	Capotes 30 °C	Lessive Produit d'affinage	N° 3 N° 5	2x	0:32	0:33	0:33
	10	13	16	3	Désinfection couleurs 60 °C + PL ▶ avec prélavage ▶ 20 min. à 60 °C et rapport de bain env. 1:5 pour la quantité de linge maximale.	Produit de prélavage Produit désinfectant Produit d'affinage	N° 1 N° 3 N° 5	3x	1:26	1:28	1:27
	10	13	16	4	Serviettes express 40 °C	Lessive Produit d'affinage	N° 3 N° 5	4x	0:40	0:42	0:42

Symbole d'entretien	Quantité max. en kg			Prog. no.	Programme / Type de linge	Gobelet	Bouton de sélection	Durée env. en heures *			
	wmi 100	wmi 130	wmi 160					wmi 100	wmi 130	wmi 160	
	10	13	16	5	Serviettes 60 °C ▶ avec pré-lavage	Produit de pré-lavage Lessive principale Produit d'affinage	N° 1 N° 3 N° 5	5x	1:08	1:11	1:10
	5	6,5	8	6	Tenues professionnels 60 °C ▶ avec pré-lavage	Produit de pré-lavage Lessive principale Produit d'affinage	N° 1 N° 3 N° 5	6x	1:04	1:06	1:05
	10	13	16	7	Linge de boucherie 95 °C ▶ avec pré-rinçage et pré-lavage	Produit de pré-lavage Lessive principale Produit d'affinage	N° 1 N° 3 N° 5	7x	1:39	1:43	1:43
	10	13	16	8	Serpillères 60 °C ▶ avec pré-rinçage	Produit de pré-rinçage Lessive principale Produit d'affinage	N° 1 N° 3 N° 5	8x	1:01	1:01	1:01
	10	13	16	9	Traces de farine 95 °C ▶ avec pré-rinçage et pré-lavage	Produit de pré-lavage Lessive principale Produit d'affinage	N° 1 N° 3 N° 5	9x	1:20	1:24	1:24
	5	6,5	8	10	Lavage et imprégnation 40 °C	Produit de pré-lavage Lessive principale Vinaigre de nettoyage Produit d'imprégnation	N° 1 N° 3 N° 4 N° 5	10x	1:24	1:27	1:25
	10	13	16	11	Linge de cuisine, intensif 70 °C ▶ avec 2x pré-lavage	Produit de pré-lavage 1 Produit de pré-lavage 2 Lessive principale Produit d'affinage	N° 1 N° 2 N° 3 N° 5	11x	1:23	1:26	1:25
	10	13	16	12	Linge de cuisine, intensif 95 °C ▶ avec 2x pré-lavage	Produit de pré-lavage 1 Produit de pré-lavage 2 Lessive principale Produit d'affinage	N° 1 N° 2 N° 3 N° 5	12x	1:24	1:28	1:27

Programmes ProfiClean «Nettoyeur en bâtiment»

▶ Appuyez sur la touche «M» pendant trois secondes et sélectionnez «Nettoyeur en bâtiment» (voir chapitre «Réglages de base / profiClean-Set»)

	10	13	16	1	Serpillères 60 °C ▶ avec pré-rinçage	Produit de pré-rinçage Lessive principale Produit d'affinage	N° 1 N° 3 N° 5	1x	1:01	1:01	1:01
	10	13	16	2	Désinfection serpillères 40 °C ▶ avec pré-rinçage ▶ 20 min. à 40 °C et rapport de bain env. 1:5 pour la quantité de linge maximale.	Produit de pré-rinçage Produit désinfectant Produit d'affinage	N° 1 N° 3 N° 5	2x	1:11	1:12	1:12
	10	13	16	3	Désinfection serpillères 60 °C ▶ avec pré-rinçage ▶ 20 min. à 60 °C et rapport de bain env. 1:5 pour la quantité de linge maximale.	Produit de pré-rinçage Produit désinfectant Produit d'affinage	N° 1 N° 3 N° 5	3x	1:15	1:17	1:17
	10	13	16	4	Désinfection serpillères 70 °C ▶ avec pré-rinçage ▶ 10 min. à 70 °C et rapport de bain env. 1:5 pour la quantité de linge maximale.	Produit de pré-rinçage Produit désinfectant Produit d'affinage	N° 1 N° 3 N° 5	4x	1:10	1:11	1:11
	10	13	16	5	Désinfection serpillères 90 °C ▶ avec pré-rinçage ▶ 15 min. à 85 °C et rapport de bain env. 1:4,5 pour la quantité de linge maximale.	Produit de pré-rinçage Produit désinfectant ou lessive Produit d'affinage	N° 1 N° 3 N° 5	5x	1:25	1:26	1:26
	5	6,5	8	6	Premier lavage 40 °C	Lessive Produit d'affinage	N° 3 N° 5	6x	0:34	0:36	0:36
	5	6,5	8	7	Disques pet 30 °C ▶ avec pré-rinçage	Produit de pré-rinçage Lessive principale Produit d'affinage	N° 1 N° 3 N° 5	7x	0:42	0:42	0:42
	5	6,5	8	8	Disques à polir 60 °C ▶ avec pré-rinçage	Produit de pré-rinçage Lessive principale Produit d'affinage	N° 1 N° 3 N° 5	8x	0:54	0:54	0:53

Symbole d'entretien	Quantité max. en kg			Prog. no.	Programme / Type de linge	Gobelet	Bouton de sélection	Durée env. en heures *			
	wmi 100	wmi 130	wmi 160					wmi 100	wmi 130	wmi 160	
	4	5,2	6,4	9	Rideaux 40 °C ▶ avec pré-lavage	Produit de pré-lavage Lessive principale Produit d'affinage	N° 1 N° 3 N° 5	9x	0:50	0:50	0:50
	5	6,5	8	10	Chiffons 60 °C ▶ avec pré-rinçage	Produit de pré-rinçage Lessive principale Produit d'affinage	N° 1 N° 3 N° 5	10x	0:53	0:53	0:53
	4	5,2	6,4	11	Tapis anti-poussière 40 °C ▶ avec pré-rinçage	Produit de pré-rinçage Lessive principale Produit d'affinage	N° 1 N° 3 N° 5	11x	0:53	0:53	0:53
	5	6,5	8	12	Tenues professionnels 60 °C ▶ avec pré-lavage	Produit de pré-lavage Lessive principale Produit d'affinage	N° 1 N° 3 N° 5	12x	1:04	1:06	1:05

Programmes ProfiClean «Pompiers»

▶ Appuyez sur la touche «M» pendant trois secondes et sélectionnez «Pompiers» (voir chapitre «Réglages de base / profiClean-Set»)

	5	6,5	8	1	Vêtements protection anti-feu 60 °C ▶ avec pré-lavage	Produit de pré-lavage Lessive principale Produit d'affinage	N° 1 N° 3 N° 5	1x	1:14	1:15	1:14
	5	6,5	8	2	Imprégnation vêt. protection 60 °C ▶ avec pré-lavage	Produit de pré-lavage Lessive principale Vinaigre de nettoyage Produit d'imprégnation	N° 1 N° 3 N° 4 N° 5	2x	1:53	1:55	1:54
	5	6,5	8	3	Imprégnation combinaisons 40 °C ▶ avec pré-lavage	Produit de pré-lavage Lessive principale Vinaigre de nettoyage Produit d'imprégnation	N° 1 N° 3 N° 4 N° 5	3x	1:40	1:42	1:41
	5	6,5	8	4	Vestes en plastique 40 °C ▶ avec pré-lavage	Produit de pré-lavage Lessive principale Produit d'affinage	N° 1 N° 3 N° 5	4x	0:59	1:01	1:00
	2 paires de bottes			5	Désinfection bottes caoutc., 40 °C ▶ Lavez les bottes dans un filet.	Produit désinfectant Produit d'affinage	Nr. 3 Nr. 5	5x	1:13	1:14	1:15
	3	3,9	4,8	6	Gants avec imprégnation 30 °C	Lessive Vinaigre de nettoyage Produit d'imprégnation	N° 3 N° 4 N° 5	6x	1:10	1:12	1:12
	5	6,5	8	7	Accessoires 40 °C ▶ avec pré-lavage	Produit de pré-lavage Lessive principale Produit d'affinage	N° 1 N° 3 N° 5	7x	1:05	1:06	1:06
	5	6,5	8	8	Couvertures de sauvetage 30 °C	Lessive Produit d'affinage	N° 3 N° 5	8x	0:51	0:52	0:52
	5	6,5	8	9	Désinfection vêt. d'extérieur 60 °C ▶ avec pré-lavage et désinfection (20 min., 60 °C) ▶ Doser le désinfectant pour un rapport de bain 1 : 6.	Produit de pré-lavage Produit désinfectant Produit d'affinage	N° 1 N° 3 N° 5	9x	1:26	1:29	1:29
	5 pcs.	6 pcs.	7 pcs.	10	Désinfection masques 40 °C ▶ avec pré-lavage	Produit de pré-lavage Produit désinfectant Produit d'affinage	N° 1 N° 3 N° 5	10x	1:22	1:23	1:22
	5	6,5	8	11	Vêtements de sécurité civile 60 °C ▶ avec pré-lavage	Produit de pré-lavage Lessive principale Produit d'affinage	N° 1 N° 3 N° 5	11x	1:32	1:32	1:31
	3	3,9	4,8	12	Chaussures en cuir HAIX 25 °C	Produit de pré-lavage Lessive principale/ Produit d'affinage	N° 1 N° 5	12x	0:55	0:56	0:55

Symbole d'entretien	Quantité max. en kg			Prog. no.	Programme / Type de linge	Gobelet	Bouton de sélection	Durée env. en heures *		
	wmi 100	wmi 130	wmi 160					wmi 100	wmi 130	wmi 160

Observez toujours le symbole d'entretien des textiles!

Programmes ProfiClean «Hôpital»

► Appuyez sur la touche «M» pendant trois secondes et sélectionnez «Hôpital» (voir chapitre «Réglages de base / profiClean-Set»)

	3	3,9	4,8	1	Désinfection duvets, oreillers 40 °C ► avec prérinçage et désinfection ► Doser le désinfectant pour un rapport de bain 1:6.	Produit désinfectant Produit d'affinage	N° 3 N° 5	1x 	1:10	1:11	1:12
	3	3,9	4,8	2	Désinfection duvets, oreillers 60 °C ► avec prérinçage, pré lavage et désinfection ► Doser le désinfectant pour un rapport de bain 1:6.	Produit de pré lavage Produit désinfectant Produit d'affinage	N° 1 N° 3 N° 5	2x 	1:23	1:25	1:26
	3,6	4,7	5,8	3	Couettes 40 °C ► avec pré lavage	Produit de pré lavage Lessive principale Produit d'affinage	N° 1 N° 3 N° 5	3x 	1:04	1:05	1:04
	10	13	16	4	Linge d'incontinence 70 °C ► avec prérinçage et pré lavage	Produit de pré lavage Lessive principale Produit d'affinage	N° 1 N° 3 N° 5	4x 	1:23	1:27	1:27
	5	6,5	8	5	Linge patients 40 °C ► avec pré lavage	Produit de pré lavage Lessive principale Produit d'affinage	N° 1 N° 3 N° 5	5x 	0:37	0:38	0:37
	5	6,5	8	6	Tenues professionnels 60 °C ► avec pré lavage	Produit de pré lavage Lessive principale Produit d'affinage	N° 1 N° 3 N° 5	6x 	1:04	1:06	1:05
	5	6,5	8	7	Désinfection linge opératoire 60 °C ► avec prérinçage et pré lavage ► 20 min. à 60 °C et rapport de bain env. 1:5 pour la quantité de linge maximale.	Produit de pré lavage Lessive principale Produit d'affinage	N° 1 N° 3 N° 5	7x 	1:18	1:22	1:22
	10	13	16	8	Serpillères 60 °C ► avec prérinçage	Produit de prérinçage Lessive principale Produit d'affinage	N° 1 N° 3 N° 5	8x 	1:01	1:01	1:01
	10	13	16	9	Linge de lit et de bain 60 °C ► avec pré lavage	Produit de pré lavage Lessive principale Produit d'affinage	N° 1 N° 3 N° 5	9x 	1:06	1:09	1:08
	10	13	16	10	Linge de cuisine, intensif 95 °C ► avec 2x pré lavage	Produit de pré lavage 1 Produit de pré lavage 2 Lessive principale Produit d'affinage	N° 1 N° 2 N° 3 N° 5	10x 	1:24	1:28	1:27
	4	5,2	6,4	11	Rideaux 40 °C ► avec pré lavage	Produit de pré lavage Lessive principale Produit d'affinage	N° 1 N° 3 N° 5	11x 	0:50	0:50	0:50
	5	6,5	8	12	Imprégnation vêt. secouriste 40 °C ► avec pré lavage	Produit de pré lavage Lessive principale Vinaigre de nettoyage Produit d'imprégnation	N° 1 N° 3 N° 4 N° 5	12x 	1:40	1:42	1:41

Consommations

Les durées de programmes indiquées sont fournies à titre indicatif et ont été déterminées dans des conditions normalisées. Elles peuvent varier de 10 %.

Puissance raccordée réduite

Sur les machines disposant d'une puissance raccordée réduite, la durée des programmes se prolonge en conséquence.

Arrivée d'eau chaude

Pour les lave-linge équipés d'une arrivée d'eau chaude :

- ▶ La température maximale admissible de l'eau est de 70 °C.
- ▶ Seule de l'eau froide est utilisée avec des programmes pour linge délicat (délicat, rideaux, Wet-Clean, etc.) et des températures de lavage ≤ 30 °C.
- ▶ Avec des températures > 30 °C, de l'eau froide et de l'eau chaude sont automatiquement mélangées, jusqu'à l'obtention de la température de lavage programmée. La durée du programme est raccourcie en raison du temps de chauffe plus court.
- ▶ Textiles tachés de sang ou d'albumine: sélectionner un programme avec pré-lavage pour que les taches soient dissoutes à moins de 30 °C et ne soient pas fixées lors du lavage principal à haute température.

Variante de chauffage «Vapeur directe» et «Vapeur indirecte»

- ▶ Le chauffage se fait plus rapidement que pour le chauffage électrique. La durée du programme est donc raccourcie.

- ▶ À la fin du programme, le message «FIN DE PROGRAMME / VEUILLEZ OUVRIR LA PORTE» s'affiche sur l'écran.

Charger le linge

- ▶ Charger le linge uniformément dans le tambour en mélangeant les pièces de grande et petite taille.

Fermer la porte

Lorsque le programme de lavage démarre, la porte de remplissage est automatiquement verrouillée. Le programme ne peut être démarré que lorsque la fermeture de la porte est enclenchée.

- ▶ Appuyez sur la porte de remplissage jusqu'à ce que l'enclenchement de la fermeture se fasse entendre.
- ▶ Veiller à ce qu'aucune pièce de linge ne se coince entre la porte et le joint en caoutchouc.

Sélectionner le programme

▶ Sélectionner un programme standard



- ▶ Appuyez sur le bouton du programme souhaité (voir «Aperçu de programmes / programmes standard»).

▶ Sélectionner un programme spécial



- ▶ Appuyez sur le bouton du groupe de programme souhaité plusieurs fois, jusqu'à ce que le programme souhaité s'affiche sur l'écran (voir «Aperçu de programmes / programmes spéciaux»).

▶ Saisir un numéro de programme

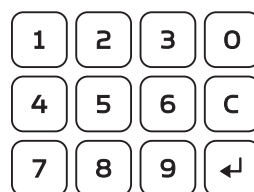

L'ensemble des programmes, programmes standard et spéciaux incl., peut aussi être lancé en saisissant le numéro de programme correspondant (voir «Aperçu de programmes»).

- ▶ Saisissez le numéro avec les boutons numériques.

Sélectionner les fonctions additionnelles



- ▶ Pressez la ou les touches de fonction désirées (voir chapitre «Fonctions additionnelles»).

LAVAGE

Préparer l'appareil

- ▶ Ouvrez le robinet d'eau.
 - ▶ Allumez l'interrupteur principal.
- Dès que le dernier programme utilisé s'affiche sur l'écran, la machine est prête à l'emploi.

Ouvrir la porte



- ▶ Appuyez sur le bouton «Ouverture de la porte» pour débloquer la porte. Ouvrez ensuite la porte en tirant dessus.

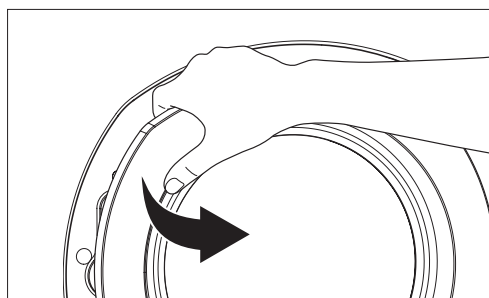

La porte ne peut pas être ouverte tant qu'un programme de lavage est en cours.

Introduction de la lessive

- ▶ Remplissez le compartiment correspondant avec de la lessive conformément aux indications du tableau «Aperçu du programme».
- ▶ Respectez les consignes de lavage et les informations concernant les bacs à lessive dans le chapitre «Description de l'appareil».
- ▶ Utilisez les produits désinfectants listés pour le programme de désinfection.



Nettoyage humide Wet-Clean

- ▶ N'employez que de la lessive et des ressources spécialement adaptées au nettoyage Wet-Clean pour les programmes Wet-Clean.

Démarrer / interrompre le programme



- ▶ Appuyez sur le bouton démarrage pour démarrer le programme.
- ▶ Pour interrompre un programme en cours, appuyez également sur le bouton démarrage.

Durée / Etat du programme

40°C COULEURS PROGRAMME NO. 111	00:40 LAVAGE
---	------------------------

Pendant le déroulement d'un programme de lavage, le nom, le numéro et la durée restante du programme sont affichés sur l'écran, tout comme l'étape actuellement en cours du programme.

Annulation du programme

- ▶ Pour annuler un programme en cours, appuyez simultanément sur le bouton de programme «E» et le bouton de suppression «C».
- ▶ Ajoutez à nouveau de la lessive en cas de redémarrage du programme.

Les programmes de désinfection et autoClean ne peuvent pas être annulés.

Achèvement du programme avec arrêt cuve pleine



La fonction supplémentaire «Arrêt cuve pleine» est sélectionnée. Le linge se trouve dans l'eau de rinçage présente. Le message «ARRÊT CUVE PLEINE» s'affiche. Il existe deux possibilités pour terminer un programme :

▶ Sortir le linge essoré

- ▶ Appuyez sur le bouton démarrage.
- L'eau de rinçage est évacuée et le linge est essoré.

▶ Sortir le linge ruisselant

- a) «Fonction échelon» activée (configuration machine D13):
- ▶ Maintenez le bouton de programmation «A» enfoncé.
- ▶ Appuyez plusieurs fois sur le bouton fléché «droite» , jusqu'à ce que le message «FIN DU PROGRAMME / VEUILLEZ OUVRIR LA PORTE» s'affiche.

b) «Fonction échelon» non activée:

- ▶ Interrompez le programme en appuyant simultanément sur le bouton de programmation «E» et le bouton de suppression «C».
- L'eau de rinçage est évacuée.

Pour les programmes de désinfection et autoClean, les fonctions d'échelon et d'annulation ne sont pas disponibles.

Fin du programme

La fin d'un programme de lavage est indiquée par un signal sonore et le message «FIN DU PROGRAMME / VEUILLEZ OUVRIR LA PORTE».

Retrait du linge



- ▶ Appuyez sur le bouton «Ouverture de la porte» pour débloquer la porte.
- Le message «VEUILLEZ DECHARGER LE LINGE» s'affiche.
- ▶ Ouvrez maintenant la porte en tirant dessus et sortez le linge.
 - ▶ Nettoyez le joint en caoutchouc du côté intérieur de la porte.
 - ▶ Sortez tout corps étranger éventuel (p. ex. agrafes) du tambour afin d'éviter les taches de rouille.



Avis

- ▶ Laissez la porte ouverte ou entrebâillée après le lavage pour que la machine à laver puisse sécher.

Mise hors service de l'appareil

- ▶ Éteignez l'interrupteur principal après usage.
- ▶ Fermez le robinet d'arrêt de l'eau.

FONCTIONS ADDITIONNELLES

En sélectionnant un ou plusieurs fonctions additionnelles, vous pouvez adapter votre programme de lavage de manière ciblée aux particularités de votre linge.

Programme douceur pour linge d'entretien facile



Pour le linge d'entretien facile et les textiles particulièrement délicats en fibres mélangées, synthétiques.

Prélavage



Adapté au linge particulièrement sale, aux taches importantes et aux vêtements professionnels (p. ex. sang ou taches à base de protéines, langes). La température de lavage est de 35 °C.

- ▶ Utilisez $\frac{1}{4}$ de la quantité de lessive pour le prélavage.
- ▶ Remplissez le compartiment **1** avec de la lessive.

Avis

Le pré-lavage ne peut être lancé que pour les programmes suivants :

n° 111, 112, 113, 117, 118, 119 (voir aperçu du programme).

Diminution de la température



La température de lavage peut être diminuée progressivement grâce à des pressions répétées sur ce bouton.

Pour les programmes de désinfection et autoClean, la fonction de diminution de la température n'est pas disponible.

Vitesse d'essorage



Afin de ménager le linge sensible, la vitesse d'essorage peut être réduite ou un arrêt du rinçage peut être sélectionné.

Sans diminution de la vitesse, la machine essore avec la vitesse indiquée pour le programme sélectionné. Cette vitesse peut être réduite par tranche de 100 t/min. La vitesse d'essorage la plus petite est de 300 t/min. La réduction de la vitesse d'essorage a aussi des conséquences sur l'essorage intermédiaire.

▶ Appuyez sur le bouton «Vitesse d'essorage» .

La vitesse du programme sélectionné s'affiche sur l'écran.

▶ Appuyez plusieurs fois sur le bouton, jusqu'à ce que la vitesse souhaitée s'affiche.

Conseil d'économie

▶ Sélectionnez une vitesse élevée, lorsque le linge est ensuite séché dans un sèche-linge : le linge bien asséché nécessite beaucoup moins d'énergie et de temps pour un séchage mécanique.

Arrêt cuve pleine



La formation de plis sur le linge sensible peut être évitée avec un arrêt du rinçage. Le linge restera alors dans sa dernière eau de rinçage.

Ce réglage n'a aucune influence sur la vitesse de l'essorage intermédiaire.

▶ Appuyez plusieurs fois sur le bouton «Vitesse d'essorage» , jusqu'à ce que «ARRÊT CUVE PLEINE» s'affiche sur l'écran.

▶ Après l'arrêt du rinçage, le programme peut être terminé au choix avec ou sans essorage (voir chapitre «Terminer le lavage/ programme avec arrêt de rinçage»)

Demi-charge



En allumant cette fonction pour un programme sélectionné, la quantité d'eau du lavage et du rinçage est réduite à peu près de moitié.

Lors de l'utilisation de pompes de dosage, la durée de fonctionnement des pompes est raccourcie d'env. 2/3. Vous économisez de l'eau, de l'énergie, de la lessive et du temps.

▶ Sélectionnez la fonction de demi-charge lorsque vous n'avez rempli la machine qu'avec la moitié de la quantité de linge, voire moins.

▶ Pour certains programmes de lavage (p. ex. programmes de désinfection, autoClean, WetClean), la fonction de demi-charge n'est pas disponible.



Avis

En cas de variante de chauffage «Vapeur directe», la fonction de demi-charge ne doit pas être utilisée. En raison de la réduction de la quantité d'eau, il existe un risque de surchauffe locale de la lessive.

Démarrage différé



Cette fonction provoque un démarrage différé du programme sélectionné.

Lors de la programmation de la présélection de l'heure de démarrage, déterminez à quel moment le programme doit être terminé.

Saisir le moment de la fin du programme



▶ Appuyez sur la touche «Présélection de l'heure de démarrage».

Sur l'écran, la date et l'heure de la fin du programme valables jusqu'alors sont affichés en bas à droite.

La position de la flèche clignote :

40°C COULEURS	00:45
PROGRAMME NO. 111	FIN: MA, 11.OB.13, 12:23

▶ Avec les boutons fléchés «Haut» et «Bas»  , vous pouvez modifier les valeurs.

▶ Avec les boutons fléchés «Gauche» et «Droite»  , vous pouvez choisir entre «Date» et «Heure»

▶ Pour terminer la saisie et démarrer le temps de présélection, appuyez sur le bouton démarrage.

Le clignotement s'arrête. La machine calcule automatiquement le temps de démarrage approprié.

Interrompre la présélection du temps de démarrage

▶ Appuyez sur le bouton de suppression «C».

▶ L'affiche revient au réglage de base.

Dosage ultérieur



Pendant qu'un programme de lavage se déroule, de la lessive peut être dosée ultérieurement en plus. L'injection se fait par le compartiment **1** (tout à gauche) pour le dosage ultérieur.

▶ Remplissez le compartiment **1** de lessive.

▶ Appuyez sur le bouton «Dosage ultérieur» .



ATTENTION

Projection de lessive!

Risque de blessure aux yeux.

▶ Installez toujours les cinq compartiments à lessive !

▶ Fermez toujours le clapet des bacs à lessive pendant le lavage!

Choix de la langue (temporaire)



Grâce à cette fonction, la langue de l'écran d'affichage peut être modifiée temporairement. Si la machine est éteinte puis rallumée ou si le mode veille est interrompu, la langue change automatiquement pour la langue par défaut (configuration machine D02 / voir instructions de service).

PROGRAMMES SPÉCIAUX PERSONNALISÉS

L'interface USB du pupitre de commande vous permet d'échanger des programmes spéciaux grâce à un PC ou une clé USB relié à la machine et de programmer des programmes personnalisés directement dans la machine.

Activer l'interface USB

- ▶ Appuyez sur la touche de programmation **M** et entrez en même temps les chiffres «6» et «0»

USB: PRÊTE...

Transférer des programmes de la clé USB vers la machine

- ▶ Branchez la clé USB.
- ▶ Appuyez sur la touche numérotée «2». Le message suivant apparaît sur l'écran «Stick → WMI».
- ▶ Sélectionnez la fonction «TRANSPOSER TOUS LES PROGRAMMES DE LAVAGE» à l'aide de la touche flèche «Droite» **>**
- ▶ Confirmez à l'aide de la touche d'entrée **↵**.
- ▶ Le message suivant apparaît sur l'écran «PROCESS LECT ACTIF, VEUILLEZ PATIENTER...». Tous les programmes de la clé USB sont copiés aux emplacements de programme correspondant dans le lave-linge.

Le message «ECRITURE EXECUTEE AVEC SUCCES» apparaît sur l'écran si le transfert est réussi.

- ▶ Confirmez à l'aide de la touche d'entrée **↵**.
- ▶ Appuyez deux fois de suite sur la touche d'effacement **C** afin de quitter le menu USB.

Programmer soi-même des programmes spéciaux

Le logiciel nécessaire peut être acheté au fabricant (la procédure de programmation de programmes spéciaux personnalisés est décrite dans les instructions de service n° 305 445 / chapitre «Créer et éditer des programmes de lavage»).

RÉCUPÉRATION D'EAU (EN OPTION)

Grâce au dispositif accessoire de récupération d'eau (WRG) disponible en option, il est possible de recueillir l'eau qui s'écoule de la cuve à lessive et de la réutiliser. La récupération d'eau permet une réduction de la consommation d'eau et d'énergie pouvant atteindre 25 %, la réduction atteint 10 % s'agissant de la lessive.

Par exemple, les systèmes de récupération d'eau classiques, l'eau de rinçage qui s'écoule est recueillie dans un réservoir puis elle est repompée dans la cuve à lessive lors du prochain lavage.

Le réservoir de récupération d'eau – pièce centrale du dispositif de WRG – est intégré au socle. Un interrupteur à flotteur surveille le niveau de remplissage du réservoir.



Avis

- ▶ Lors de l'installation d'un dispositif de récupération d'eau, les paramètres de la machine à laver doivent être configurés pour la «récupération d'eau». Les modules concernés des programmes de lavage doivent également être adaptés en conséquence.
- ▶ Ne pas utiliser l'eau récupérée lors du lavage de linge de couleur sur du linge blanc et inversement (risque de décoloration).
- ▶ Si le linge est souillé d'huile, ne pas utiliser le système de récupération d'eau.

Réservoir de récupération d'eau

La maintenance du réservoir de récupération d'eau est décrite dans un programme de maintenance spécifique. La capacité maximale dépend de la taille de la machine:

wmi 100	wmi 130	wmi 160
40 litres	52 litres	65 litres



ATTENTION

- ▶ **Éteignez la machine à laver avant de retirer la cuve de récupération !**

RÉGLAGES DE BASE

Le réglage de base de l'appareil a été effectué à l'usine. Les réglages peuvent être adaptés à vos besoins personnalisés lors de la mise en service ou même plus tard.

Modifier les réglages de base

La modification des réglages de base est uniquement possible si aucun programme de lavage n'est activé.

M

► Appuyez pendant au moins trois secondes sur le bouton de programmation «M». Les réglages de base s'affichent sur l'écran :

REGLAGES DE BASE
SET PROFICLEAN: FOYERS PERSONNES AGEES

- Pour accéder à la fonction précédente, appuyez sur le bouton fléché «Gauche» (←).
- Pour accéder à la fonction suivante, appuyez sur le bouton fléché «Droite» (→).
- Pour modifier les valeurs réglées, utilisez les boutons fléchés «Haut» (↑) et «Bas» (↓).

SET PROFICLEAN (en usine FOYERS PERSONNES AGEES)

Grâce à ce réglage, on détermine lequel des cinq groupes de programmes profiClean peut être lancé avec les numéros de programme de «1» à «30» :

- GASTRONOMIE
- FOYERS PERSONNES AGEES
- ETABLISSEMENTS COMMERCIALS
- NETTOYEUR EN BATIMENT
- POMPIERS
- HOPITAL
- SPECIFIQUE AU CLIENT

ATTENTION

Les programmes qui se trouvent déjà aux emplacements de programme «1» à «12» sont écrasés par la sélection d'un nouveau groupe de programmes.

FONCTION MEMOIRE (en usine 0: NON)

► 0: NON

La fonction n'est pas activée.

► 1: OUI

La fonction mémoire enregistre le nombre de lancements par programme. Si le bouton d'un groupe de programmes («P», «S», «D» ou «Wet-Clean») est enfoncé, le programme du groupe concerné lancé le plus souvent apparaît en premier.

La suite des autres programmes s'affiche en cas de pressions répétées.

► 2: RESET

Le compteur est remis à zéro grâce à ce réglage.

DEMELEGE EN FIN DE PROGRAMME (en usine 1: OUI)

► 0: NON

La fonction n'est pas activée.

► 1: OUI

L'assouplissement du linge à la fin du programme n'a lieu que si un module M07 (assouplissement) figure à la fin du programme de lavage sélectionné.

ARRET CUVE PLEINE (en usine 0: NON)

► 0: NON

La fonction n'est pas activée.

► 1: OUI

Le linge reste dans l'eau de rinçage présente. Le message «ARRET CUVE PLEINE» s'affiche sur l'écran.

► Après un arrêt du rinçage, le programme peut être terminé au choix avec ou sans essorage (voir chapitre «Lavage / Achèvement du programme avec arrêt cuve pleine»).

OUVERTURE AUTOMATIQUE DE LA PORTE A LA FIN DU PROGRAMME (en usine 0: NON)

► 0: NON

À la fin du programme de lavage, la porte reste verrouillée.

► Ouvrez ou déverrouillez la porte en appuyant sur le bouton «Ouverture de la porte».

► 1: OUI

La porte est automatiquement déverrouillée à la fin du programme de lavage. Si un assouplissement a lieu à la fin du programme, la porte est déverrouillée seulement après.

LUMINOSITE LCD- (en usine 75 %)

La luminosité de l'écran d'affichage peut être réglée entre 0 % et 100 %.

CONTRASTE LCD (en usine 55 %)

Le contraste de l'écran d'affichage peut être réglé entre 40 % et 100 %.

VOLUME DU SIGNAL SONORE (en usine VOLUME 3)

Le volume sonore du vibreur peut être modifié dans trois niveaux ou complètement éteint :

► OFF

► VOLUME 1

► VOLUME 2

► VOLUME 3

FONCTION STAND-BY (en usine 1: STAND-BY)

Les deux différents niveaux d'économie d'énergie de l'appareil peuvent être utilisés individuellement ou combinés :

► 0: OFF

L'appareil reste toujours en marche. L'écran est allumé.

► 1: STAND-BY

Après 5 minutes, l'appareil se met automatiquement en mode «STAND-BY» si aucun programme n'est activé. Sur l'écran, la date et l'heure actuelle s'affichent. L'éclairage de l'arrière-plan est diminué.

► 2: OFF-MODE

Après 10 minutes, l'appareil se met automatiquement en «OFF-MODE» si aucun programme n'est activé : L'écran est sombre.



Réveiller l'appareil

► Appuyez sur n'importe quel bouton.

HEURE

L'heure est réglée grâce à cette fonction :

► Grâce aux boutons fléchés «Gauche» et «Droite»



 , vous pouvez choisir entre «Heures» et «Minutes».

► Grâce aux boutons fléchés «Haut» et «Bas»  , vous pouvez modifier les valeurs.

DATE

La date peut être réglée grâce à cette fonction. (Format : année, mois, jour)

► Grâce aux boutons fléchés «Gauche» et «Droite»

 , vous pouvez choisir entre «Année», «Mois» et «Jours».

► Grâce aux boutons fléchés «Haut» et «Bas»  , vous pouvez modifier les valeurs réglées.

DURÉE D'EXPLOITATION DU PROGRAMME

(en usine 1: AFF. DUREE DU PROG.)

► 1: AFF. DUREE DU PROG.

Les données de temps sur l'écran indiquent la durée restante du programme de lavage.

► 2: HEURE FIN PROGRAMME

Les données de temps sur l'écran indiquent la fin du programme de lavage.

AFFICHAGE NETTOYAGE (en usine 0: NON)

► 0: NON

La fonction n'est pas activée..

► 1: 100

► 2: 250

► ...

► 8: 2000

Ce réglage permet de déterminer le nombre de cycles de lavage après lequel le message «NETTOYER LA MACHINE» doit apparaître.

► Procédez immédiatement au nettoyage, dans la mesure du possible, en démarrant le programme d'entretien «Autoclean» (n° 201).

Si nécessaire, jusqu'à dix autres démarrages de programme peuvent encore être effectués. Le message s'affiche à nouveau à la fin de chaque programme de lavage.

À la fin du dixième programme de lavage, le message «NETTOYER MAINTENANT» s'affiche. Le nettoyage doit impérativement être effectué à ce moment-là : plus aucun programme ne peut être démarré, en dehors du programme «Autoclean»

► L'affichage ne peut être acquitté qu'en démarrant le programme «Autoclean».

AFFICHAGE NETTOYAGE RÉCUP. EAU (en usine 0: NON)

► 0: NON

La fonction n'est pas activée.

► 1: 5

► 2: 10

► 3: 15

► 4: 20

► 5: 40

► 6: 80

► 7: 120

► 8: 160

► 9: 200

Cette fonction ne peut être utilisée que si la machine est équipée d'un réservoir de récupération de l'eau.

Ce réglage permet de déterminer le nombre de cycles de lavage après lequel une invitation à nettoyer le réservoir doit apparaître. (Ne sont dénombrés que les programmes qui exploitent le réservoir de récupération de l'eau.)

► Procédez immédiatement au nettoyage, dans la mesure du possible, en démarrant le programme d'entretien «RINCER LE RÉSERVOIR» (N° 202).

Tant que le programme de maintenance « RINCER LE RÉSERVOIR » n'a pas été exécuté, l'invitation à nettoyer le réservoir s'affiche à nouveau à la fin de chaque lavage.

► L'affichage ne peut être acquitté qu'en démarrant le programme «RINCER LE RÉSERVOIR».

CHANG. AUTO. H ETE / HIVER (en usine 1: OUI)

► 0: NON

La fonction n'est pas activée..

► 1: OUI

L'heure est automatiquement avancée d'une 1 heure pendant l'heure d'été.

NETTOYAGE ET ENTRETIEN

Si l'entretien n'est pas effectué à temps de façon appropriée, des pertes de puissance et des dysfonctionnements ne sont pas exclus (voir aussi plan de maintenance).



ATTENTION

Éteignez l'alimentation électrique de la machine avant de commencer le nettoyage.

La machine est débranchée du secteur électrique lorsque :

- ▶ l'interrupteur principal est coupé.
- ▶ la sécurité est coupée par le maître d'ouvrage.



Ne pulvérisez en aucun cas l'appareil avec de l'eau. N'utilisez aucun nettoyeur à vapeur.



Avis

Ces produits peuvent endommager des pièces de l'appareil, dégagent des vapeurs toxiques et engendrent un danger d'explosion!

- ▶ N'utilisez aucun produit nettoyant à base de solvants.

Nettoyage de l'appareil

- ▶ Nettoyez le boîtier et le panneau de commande avec un produit nettoyant doux ou un chiffon doux humide puis frottez les surfaces à sec.
- ▶ N'utilisez aucun produit nettoyant abrasif !
- ▶ Pour les pièces du boîtier en acier inoxydable, utilisez des produits nettoyants spécialement adaptés à l'acier au chrome (des produits correspondants peuvent être achetés auprès du service client).
- ▶ Ne grattez ni ne raclez jamais avec des objets acérés.

Nettoyage du tambour

- ▶ Retirez les taches de rouille éventuelles apparues à cause de pièces métalliques qui ont été posées (et sont restées appuyées) avec un produit nettoyant sans chlore (regardez la description des composants sur l'emballage !).



Avis

- ▶ N'utilisez jamais de tampons abrasifs!

Détartrage de la machine

En général, il n'est pas nécessaire de détartrer l'appareil si les produits lessiviels sont bien dosés..



Avis

Les détartrants contiennent des acides et peuvent attaquer des parties de l'appareil et décolorer le linge.

Contrôler les flexibles d'alimentation en eau

- ▶ Faites vérifier l'état des flexibles tous les cinq ans par un spécialiste afin d'éviter tout dégât des eaux.

Protection antigel

- ▶ Retirez immédiatement tous les restes d'eau provenant des flexibles d'alimentation après chaque utilisation si l'appareil se trouve dans une pièce menacée par le gel.

Vidange des tuyaux d'arrivée d'eau

- ▶ Fermez le robinet d'eau.
- ▶ Dévissez le flexible d'alimentation du robinet d'eau.
- ▶ Laissez l'eau s'écouler dans un récipient.
- ▶ Revissez le flexible d'alimentation sur le robinet d'eau.

Nettoyer les bacs à lessive

Nettoyez l'intérieur / 1 x par semaine

- ▶ Enlevez tous les compartiments de lessive.

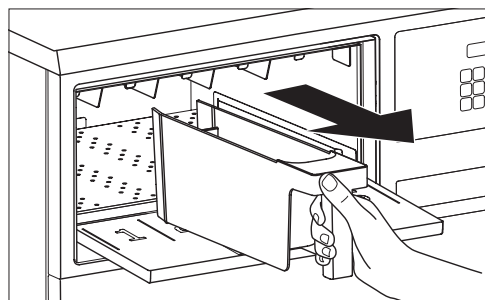

- ▶ Nettoyez les surfaces des bacs à lessive pour retirer les résidus de lessive et les saletés.

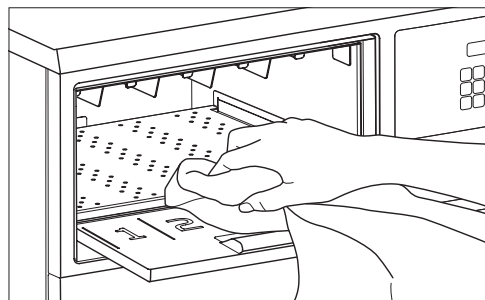

Retirez la tôle perforée / 1 x par mois

- ▶ Soulevez la tôle perforée en biais et enlevez-la du bac à lessive.

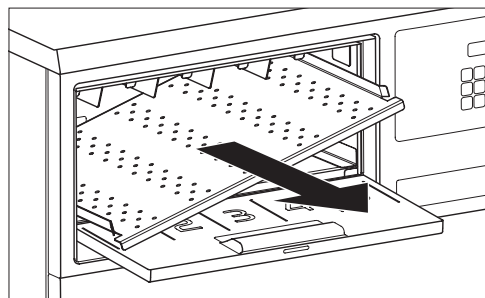

- ▶ Nettoyez tout l'intérieur du bac à lessive pour retirer les résidus de lessive et les saletés.
- ▶ Nettoyez la tôle perforée à l'eau courante.

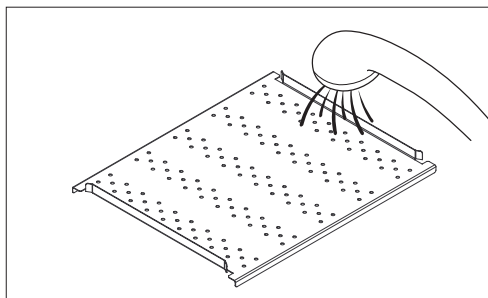

- ▶ Remettez la tôle en place.

Nettoyer les compartiments de lessive

Des siphons (C) sont enfilés dans les conduits d'écoulement des inserts de lessive liquide.

- ▶ Tirez-le vers le haut avec un mouvement rotatif.

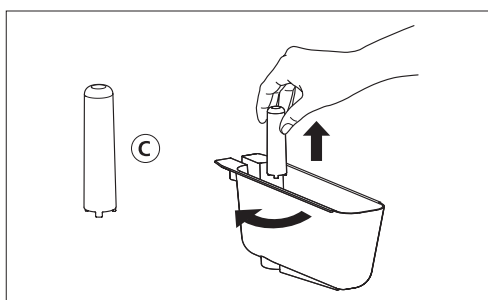

- ▶ Nettoyez les compartiments de lessive, les inserts et les siphons à l'eau courante.
- ▶ Retirez les résidus de lessive et les saletés avec un appareil de nettoyage adapté, p. ex. une brosse en nylon.

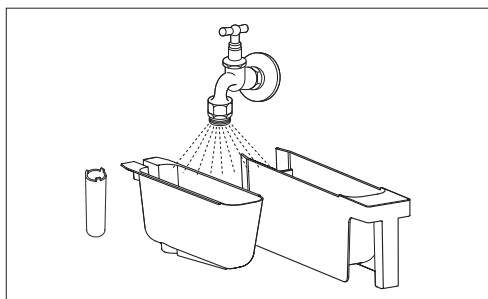

- ▶ Réinsérez le siphon.

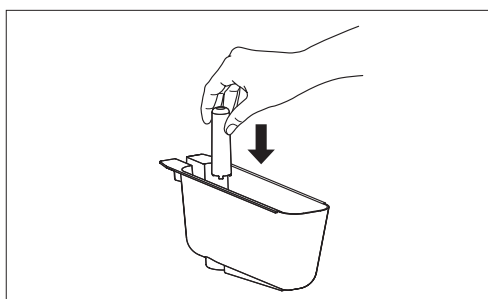

Contrôler et nettoyer l'arrivée d'eau

Bien que le robinet d'eau soit ouvert, l'appareil n'est pas suffisamment alimenté en eau. Le message «CONTROLER ARRIVEE EAU» s'affiche sur l'écran.

- ▶ Les filtres dans les deux raccords vissés du flexible d'alimentation sur le robinet d'eau et sur l'arrière de l'appareil doivent être contrôlés et nettoyés.



ATTENTION

Avant de dévisser, la pression de l'eau dans le flexible d'alimentation doit être diminuée :

- ▶ Fermez le robinet d'arrêt de l'eau.
- ▶ Démarrez n'importe quel programme de lavage.
- ▶ Interrompez le programme après env. 20 secondes en appuyant plusieurs fois sur le bouton de marche rapide.

Nettoyer les filtres

- ▶ Dévissez le flexible au niveau du robinet d'arrêt de l'eau.
- ▶ Nettoyez le filtre qui s'y trouve à l'eau courante.

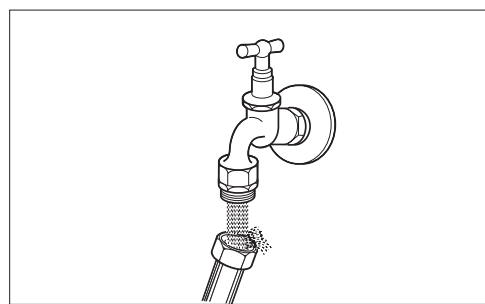

- ▶ Réinsérez le filtre.
- ▶ Raccordez à nouveau le flexible.
- ▶ Dévissez l'autre extrémité du flexible de l'arrière de l'appareil.
- ▶ Sortez le filtre avec une pince plate.

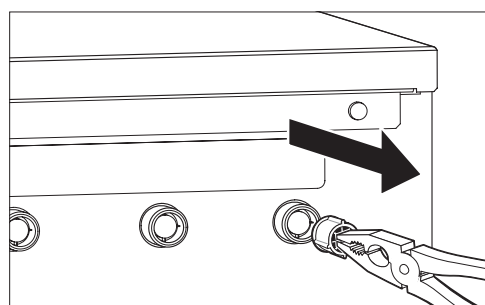

- ▶ Nettoyez le filtre à l'eau courante et remettez-le en place.
- ▶ Rebranchez le flexible.
- ▶ Ouvrez le robinet d'arrêt de l'eau. et assurez-vous que l'eau ne s'échappe pas.
- ▶ Fermez le robinet d'arrêt de l'eau.

PLANNING DE MAINTENANCE

**Nettoyez impérativement les bacs à lessive après l'utilisation de chlore (p. ex. eau de javel) :
risque de corrosion des surfaces !**

Tous les jours à la fin du travail	Rincer les compartiments de lessive	► Rincez les compartiments de lessive, le cas échéant, les inserts et les siphons aussi et ce, à l'eau courante.
	Nettoyage du boîtier	► Nettoyez le boîtier et le panneau de commande avec un produit nettoyant doux ou un chiffon doux puis frottez les surfaces à sec.
	Nettoyage de la porte	► Nettoyez et séchez la porte, le joint de porte et les surfaces d'appui. ► Laissez la porte ouverte ou entrebâillée pour que la machine à laver puisse sécher.
1 x par semaine	Nettoyer les parois latérales des bacs à lessive	► Nettoyez les surfaces des bacs à lessive pour retirer les résidus de lessive et les saletés.
1 x par mois	Nettoyez la tôle perforée dans les bacs à lessive	► Enlevez la tôle perforée du bac à lessive et nettoyez-la à l'eau courante. ► Nettoyez tout l'intérieur du bac à lessive. Remettez la tôle en place.
Tous les 2 mois	Contrôler l'arrivée d'eau	► Vérifiez que les filtres qui sont placés dans les vannes d'alimentation ne sont pas encrassés. ► Si c'est le cas, nettoyez-les comme indiqué (voir chapitre «Nettoyage et entretien / Contrôler et nettoyer l'arrivée d'eau»).

Entretien du réservoir de récupération d'eau (Option)

1 x par semaine	► Éteignez la machine à laver avec l'interrupteur principal. ► Tirez le réservoir et vérifiez-le. ► Enlevez les peluches qui peuvent éventuellement se trouver dans le filtre.
Entartrage de la paroi intérieure du réservoir	► Vaporisez un détartrant sur les parties entartrées et laissez agir. ► Réintroduisez le réservoir. ► Allumez la machine à laver. ► Exécutez le programme «RINCER LE RÉSERVOIR» (Programme n° 202), avec le tambour vide. ► Le programme remplit le réservoir d'eau fraîche, puis repompe celle-ci.
Dépôts de saleté sur les parois intérieures du réservoir	► Vaporisez les zones encrassées avec du détergent et laissez agir (pour les biofilms, utilisez un désinfectant). ► Rincez les résidus éventuels à l'eau claire. ► Réintroduisez le réservoir. ► Allumez la machine à laver. ► Exécutez le programme «RINCER LE RÉSERVOIR» (Programme n° 202), avec le tambour vide.
Réservoir propre (ni entartré, ni sale)	► Réintroduisez le réservoir. ► Allumez la machine à laver. ► Exécutez le programme «RINCER LE RÉSERVOIR» (Programme n° 202), avec le tambour vide.
Vidange du réservoir (avec le tambour vide)	► Pour vidanger le réservoir, vous disposez également du programme «VIDER LE RÉSERVOIR» (Programme n° 203).

PANNES



AVERTISSEMENT

Des réparations inappropriées peuvent provoquer de graves accidents, des dommages et des pannes d'exploitation!

► Ne procédez à aucune modification, manipulation ou tentative de réparation et ce, surtout avec l'utilisation d'outils tels que des tournevis, entre autres.

Messages d'erreur sur l'écran

Vous pouvez réparer les pannes listées ci-après.

VEUILLEZ FERMER LA PORTE	<ul style="list-style-type: none">► Appuyez sur la porte jusqu'à ce que le message «VEUILLEZ FERMER LA PORTE» disparaisse.► Appuyez à nouveau sur le bouton démarrage.
ERREUR VERROUILLAGE PORTE	<ul style="list-style-type: none">► Acquitez le message d'erreur avec le bouton de suppression «C».► Appuyez à nouveau sur la porte jusqu'à ce que l'enclenchement de la fermeture se fasse entendre. Appuyez sur le bouton démarrage. <p>La porte ne peut pas être verrouillée malgré les tentatives répétées.</p> <ul style="list-style-type: none">► Appuyez sur le bouton «Ouverture de la porte».► Vérifiez si un linge est coincé dans la porte.► Une fois la panne réparée, appuyez sur le bouton démarrage. <p>La fermeture de la porte est défectueuse.</p> <ul style="list-style-type: none">► Contactez le service client.
CONTROLLER ARRIVEE EAU	<ul style="list-style-type: none">► Ouvrez le robinet d'eau et appuyez sur le bouton démarrage. <p>Filtre d'arrivée d'eau bouché.</p> <ul style="list-style-type: none">► Nettoyer le filtre, voir chapitre «Nettoyage et entretien / Contrôler et nettoyer l'arrivée d'eau».► Une fois la panne réparée, appuyez sur le bouton démarrage. <p>Coupure d'eau.</p>
CONTROLLER ECOUL. EAU	<ul style="list-style-type: none">► Faites vérifier par le maître d'ouvrage si l'évacuation d'eau est bouchée.► Une fois la panne réparée, appuyez sur le bouton démarrage.
DESEQUILIBRAGE SANS ESSORAGE	<p>Le linge n'a pas pu être essoré à cause d'un balourd trop important.</p> <ul style="list-style-type: none">► Appuyez sur le bouton démarrage. <p>Impossible d'essorer même après avoir appuyé sur la touche Start.</p> <ul style="list-style-type: none">► Ouvrez la porte et démêlez le linge.► Redémarrez le programme.► Maintenez le bouton de programmation «A» enfoncé. Appuyez en même temps plusieurs fois sur le bouton fléché «Droite» jusqu'à ce que l'étape du programme «Essorer» s'affiche.► Appuyez sur le bouton démarrage. <p>Remarque</p> <ul style="list-style-type: none">► Lavez des petites et grandes pièces de linge ensemble.► Evitez de charger le tambour avec des pièces de linge particulièrement lourdes.
PANNE RESEAU, APPUYER START	<p>La machine à laver a été arrêtée à cause d'une coupure de courant.</p> <p>La soupape d'évacuation a été ouverte.</p> <ul style="list-style-type: none">► Appuyez sur le bouton démarrage pour continuer le programme.► Le module actuel du programme est répété. Si nécessaire, dosez à nouveau la lessive.
PANNE RESEAU, REPETER PROGRAMME	<p>La machine à laver a été arrêtée pendant la phase de désinfection d'un programme de désinfection à cause d'une coupure de courant.</p> <ul style="list-style-type: none">► Pour garantir la désinfection, les programmes de désinfection redémarrent depuis le début après une panne d'alimentation.► Redosez la lessive.► Appuyez sur le bouton démarrage.

PROGRAMME ARRETE, BLOCAGE RESEAU <i>(uniquement les appareils avec l'option «Blocage secteur»)</i>	Un système externe de gestion de l'énergie a interrompu le processus de lavage. La soupape d'évacuation reste fermée, la lessive est retenue. L'affichage du temps restant est également stoppé pendant le blocage secteur. Dès que le processus de lavage est à nouveau débloqué par le système de gestion, le programme continue automatiquement. Remarque Avec l'option de blocage secteur, un programme de lavage peut être stoppé par un système externe de gestion de l'énergie, s'il se trouve dans la phase de chauffe pendant un pic de consommation. Le blocage secteur n'est pas actif pour les programmes de désinfection.
PORTE IMPOSSIBLE A OUVRIR A CAUSE NIVEAU	À la fin du programme, il y a encore trop d'eau dans le tambour. La porte reste verrouillée tant que le niveau d'eau n'est pas descendu sous le niveau de sécurité.
TOUCHE D'ARRET D'URGENCE PRESSEE	Le bouton d'arrêt d'urgence a été actionné. <ul style="list-style-type: none"> ▶ Acquitez le message d'erreur avec le bouton de suppression «C». ▶ Pour débloquer à nouveau l'interrupteur une fois le risque éliminé, tournez-le vers la droite. ▶ Sélectionnez à nouveau le programme interrompu puis appuyez sur le bouton démarrage.
LESSIVE LIQUIDE VIDE <i>(nur bei Verwendung von externen Dosieranlagen)</i>	Un récipient de lessive liquide est vide. <ul style="list-style-type: none"> ▶ Acquitez le message d'erreur avec le bouton de suppression «C». ▶ Ajoutez de la lessive. ▶ Appuyez sur le bouton démarrage.
PLACE DE PROGRAMME VIDE	Aucun programme n'est enregistré sous le numéro de programme sélectionné. <ul style="list-style-type: none"> ▶ Sélectionnez un numéro de programme valide.
ARRET DU PROGRAMME EXTERNE	Le programme a été arrêté par le signal d'un dispositif de dosage externe. La machine reste muette dans le module du programme M01 «Lessive» jusqu'à ce que le processus de lavage soit redébloqué par le dispositif de dosage externe.

Dysfonctionnements «F - ...»

Message d'erreur «F - ...» affiché	<ul style="list-style-type: none"> ▶ Acquitez le message d'erreur avec le bouton de suppression «C». ▶ Appuyez à nouveau sur le bouton démarrage.
Le message d'erreur «F - ...» s'affiche à nouveau après le démarrage du programme	<ul style="list-style-type: none"> ▶ Acquitez le message d'erreur avec le bouton de suppression «C». ▶ Interrompez l'alimentation électrique pendant une minute (coupez puis rallumez l'interrupteur principal). Dès que l'écran s'allume, l'appareil est à nouveau prêt à l'emploi. ▶ Choisissez de nouveau un nouveau programme et appuyez sur le bouton démarrage.
«F - ...» s'affiche à nouveau après l'interruption de l'alimentation électrique	<ul style="list-style-type: none"> ▶ Notez le message d'erreur. ▶ Fermez le robinet d'eau, coupez l'interrupteur principal. ▶ Contactez le service client (voir chapitre «Service après-vente»)

Conseils en cas de panne

Autres petites pannes à éliminer par l'utilisateur lui-même:

COMMANDE DU LAVE-LINGE	
L'écran est sombre	L'appareil est en mode économie d'énergie. Aucune erreur. <ul style="list-style-type: none"> ▶ Réveille l'appareil en appuyant sur n'importe quel bouton.
L'écran reste sombre après l'actionnement d'une touche Il est impossible de mettre en marche l'appareil	<ul style="list-style-type: none"> ▶ Vérifiez si l'interrupteur principal est allumé. ▶ Vérifiez si tous les fusibles sont intacts / si le disjoncteur automatique ne s'est pas déclenché.

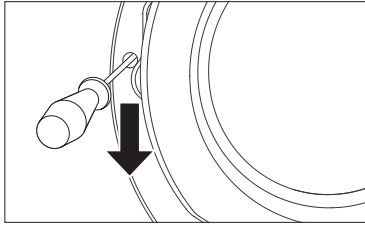
L'appareil ne démarre pas	<ul style="list-style-type: none"> ▶ Appuyez sur le bouton démarrage. <p>Si la fonction supplémentaire «Présélection de l'heure de démarrage» est sélectionnée, le programme démarre seulement au moment souhaité.</p>
La porte ne s'ouvre pas	<ul style="list-style-type: none"> ▶ Attendez que le message «FIN DE PROGRAMME / VEUILLEZ OUVRIR LA PORTE» s'affiche <p>La fonction supplémentaire «Arrêt cuve pleine» a été sélectionnée.</p> <ul style="list-style-type: none"> ▶ voir «Achèvement du programme avec arrêt cuve pleine» dans le chapitre «Lavage». <p>Coupure de courant défaut de l'appareil.</p> <ul style="list-style-type: none"> ▶ Ouvrez la porte de remplissage manuellement (voir le paragraphe suivant).
Ouvrir la porte de remplissage manuellement	<p>ATTENTION: Lessive chaude! risque de brûlure. Sans alimentation électrique de la machine, le contrôle de la porte de l'appareil est hors service.</p> <ul style="list-style-type: none"> ▶ Assurez-vous qu'il n'y a plus d'eau dans la machine.  <ul style="list-style-type: none"> ▶ Fermez le robinet d'arrêt de l'eau. ▶ Coupez l'alimentation électrique. ▶ Assurez-vous que le tambour est à l'arrêt (risque de blessure !). ▶ Retirez le couvercle en caoutchouc noir sur le côté gauche de la porte de remplissage. ▶ Insérez un tournevis dans l'ouverture. ▶ Enfoncez le levier vers le bas pour le déverrouillage d'urgence à l'intérieur de l'ouverture jusqu'à ce que la porte se débloque. ▶ Ouvrez la porte de remplissage en tirant dessus. ▶ Après le déblocage, appuyez sur le bouton «Ouvrir la porte» pour remettre le verrouillage à l'état initial.
Coupure de courant	<ul style="list-style-type: none"> ▶ Appuyez sur le bouton démarrage après une coupure de courant pour redémarrer le programme de lavage arrêté. Le programme reprend là où il s'est arrêté lors de la coupure de courant.. <p>Exception : Les programmes de désinfection doivent être effectués à nouveau depuis le début pour garantir la désinfection.</p>
LAVAGE ET RÉSULTAT DE LAVAGE	
La lessive ne s'écoule pas du gobelet 1	<ul style="list-style-type: none"> ▶ Pressez la touche «Prélavage».
Eau non visible pendant le lavage	L'eau se trouve dans l'appareil, mais au dessous de la zone visible. Aucune erreur.
Mauvais résultats de lavage	<p>Le linge était bien plus sale que supposé :</p> <ul style="list-style-type: none"> ▶ Détachez le linge avant le lavage. ▶ Lavez à la température la plus élevée autorisée pour ces textiles. ▶ Sélectionnez un programme de lavage plus intensif. ▶ Utilisez suffisamment de lessive (respectez les indications du fabricant).
Restes de lessive sur le linge	<p>Ceci est le fait non pas d'un mauvais comportement de votre lave-linge. Avec des lessives sans phosphate, des résidus insolubles peuvent apparaître et ont donc tendance à se déposer sur le linge sous forme de taches claires.</p> <ul style="list-style-type: none"> ▶ Faites sécher les résidus de lessive et brossez-les. ▶ Rincez à nouveau le linge (voir «Aperçu de programmes / programmes spéciaux / rinçage»). ▶ Utilisez de la lessive liquide et sélectionnez un programme de lavage avec un niveau d'eau plus important (programme d'entretien facile).
Résidus gris sur le linge (Graisse)	<p>En cas de souillures dues à des pommades, graisses ou huiles, quelque fois la dose normale de lessive ne suffit pas.</p> <ul style="list-style-type: none"> ▶ Augmentez la dose de lessive au prochain lavage. ▶ Lavez à la température maximum autorisée pour les textiles concernés.
Taches grises sur le linge	<p>Ces taches peuvent être le fait de cosmétiques ou de l'assouplissant, et s'être formées sur le linge hors de l'appareil, avant le lavage.</p> <ul style="list-style-type: none"> ▶ Un trempage dans de la lessive liquide permettra d'éliminer certaines de ces taches.

Le linge est dur ou raide	<ul style="list-style-type: none"> ▶ Utilisez de l'adoucissant si le linge est séché à l'air libre après le lavage. ▶ Séchez le linge dans un sèche-linge.
Le tambour et la cuve sont encrassés (p.ex. avec chiffons de papier, huiles)	<p>Des mouchoirs ou autres éléments n'ont pas été enlevés du linge.</p> <ul style="list-style-type: none"> ▶ Faites fonctionner de temps en temps le programme d'entretien «Auto-clean» (n° 201) pour nettoyer le tambour et la cuve (sans linge ni lessive).
Le linge dégage une odeur désagréable (p.ex. sueur ou pourriture)	<p>Le linge a été lavé trop longtemps à une température faible et contient trop de germes odorants..</p> <ul style="list-style-type: none"> ▶ Lavez le linge de temps à autre à 60 °C ou à la température maximum autorisée pour les textiles et utilisez en outre une lessive tous textiles (avec produit blanchissant). ▶ Pour le lavage à 20 / 30 °C, utilisez de la lessive spéciale active à basse température.
Dégagement d'odeur dans la machine	<p>Des germes odorants se sont développés dans le lave-linge ou l'écoulement.</p> <ul style="list-style-type: none"> ▶ Faites fonctionner de temps en temps le programme d'entretien «Auto-clean» (n° 201) pour nettoyer la machine et l'évacuation (sans linge ni lessive).
Le linge s'est élimé (Pilling)	<p>Le linge délicat comme la laine risque de s'élimer en cas de charge mécanique trop élevée.</p> <ul style="list-style-type: none"> ▶ À l'avenir, sélectionnez un programme spécial doux et adapté au lavage délicat.
Formation de fissures et de trous, usure des fibres du linge	<ul style="list-style-type: none"> ▶ Retirez tous les corps étrangers éventuellement présents dans le linge avant le lavage. ▶ Fermez toutes les fermetures à crochet, éclair et velcro avant le lavage. ▶ Lavez le linge sensible dans un filet de lavage. <p>Dans certaines circonstances, il s'agit d'une usure normale ou d'un endommagement mécanique des textiles qui étaient déjà présents avant le lavage.</p>

MOUSSE ET FUITE

Un peu de mousse est visible à la fin du programme	Certaines lessives tendent à mousser beaucoup. Ceci n'a aucune influence sur le résultat du rinçage.
Beaucoup de mousse est visible dans le hublot pendant le lavage, la mousse remplit tout le tambour	<p>Trop de lessive a été utilisée.</p> <p>Une quantité de mousse trop importante altère l'efficacité du lavage :</p> <ul style="list-style-type: none"> ▶ Réduisez la quantité de lessive à l'avenir.
De la mousse sort du récipient de trop-plein pendant le lavage, rinçage ou essorage	<p>Trop de lessive a été utilisée.</p> <ul style="list-style-type: none"> ▶ Réduisez la quantité de lessive à l'avenir. ▶ À l'avenir, sélectionnez un programme spécial doux et adapté au lavage délicat.
Formation de flaques ou de taches d'eau sur le sol	<ul style="list-style-type: none"> ▶ Contrôlez l'étanchéité et la pose correcte du tuyau d'arrivée et d'évacuation. <p>Trop de lessive a été utilisée.</p> <ul style="list-style-type: none"> ▶ Réduisez la quantité de lessive à l'avenir.

ESSORAGE ET BRUITS

Essorages répétés	Le système de contrôle des déséquilibres a détecté un défaut d'équilibrage, qu'il tente d'éliminer par un démarrage répété de l'essorage.
Mauvais résultat de l'essorage	<p>En cas de charges inférieures ou de linge critique, p. ex. tapis de salle de bain, le linge peut ne pas être suffisamment réparti.</p> <p>Si le système de contrôle du balourd détecte un balourd mais ne peut pas l'éliminer, la vitesse d'essorage est réduite de manière ciblée pour protéger l'appareil du surmenage.</p>
Vibrations au lavage et essorage, forte formation de bruit et «déplacement» pendant l'essorage	<p>Sécurités de transport non enlevées.</p> <ul style="list-style-type: none"> ▶ Observez les indications contenues dans les instructions d'installation! <p>Pieds de l'appareil non fixés au montage.</p> <ul style="list-style-type: none"> ▶ Réajustez l'appareil avec un niveau à bulle et fixez les pieds de l'appareil conformément aux instructions d'installation.
Durée de programme prolongée	<p>L'appareil a détecté et combattu la. Aucune erreur.</p> <p>L'appareil a détecté et combattu le déséquilibre. Aucune erreur.</p> <p>Coupure de courant (respectez les temps de blocage du fournisseur d'électricité). Aucune erreur.</p>

DONNÉES TECHNIQUES

WMI	100	130	160
Hauteur en mm	1380	1380	1380
Largeur en mm	890	890	890
Profondeur en mm	790	905	1005
Profondeur avec porte ouverte en mm	1023	1138	1238
Poids en kg	334	348	364
Contenance du tambour en l	100	130	160
Quantité de charge max. en kg (linge sec)	10	13	16
Niveau de puissance acoustique en dB(A)	79	79	79

Plaque signalétique

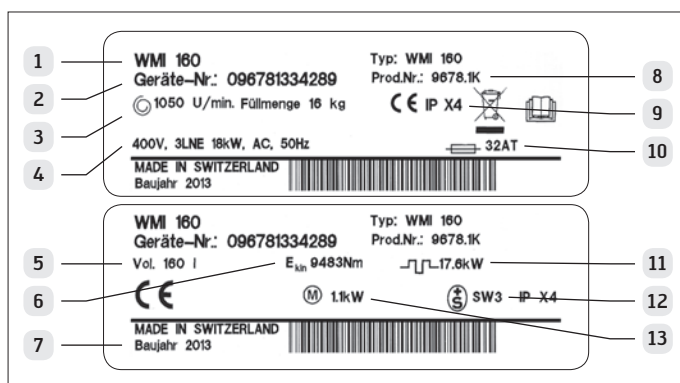

- 1 Type de machine
- 2 Numéro de l'appareil
- 3 Vitesse
- 4 Tension / Fréquence du secteur
- 5 Puissance du moteur
- 6 Sécurité
- 7 Année de fabrication
- 8 Numéro de produit
- 9 Volume et charge utile
- 10 Énergie cinétique du tambour
- 11 Puissance thermique
- 12 Type de protection
- 13 Inspection des installations à courant fort / Labelcode

SERVICE APRÈS-VENTE

Vérifiez si vous pouvez réparer la panne vous-même avant d'appeler le service client (voir chapitre «Pannes»). Si vous faites appel à un technicien d'assistance, des coûts vous seront facturés pour ses conseils même pendant la période de garantie.

Sont exclues de la garantie toutes pannes résultant d'une mauvaise utilisation de la machine, de l'encrassement du filtre ou de la présence de corps étrangers.

► Si vous ne pouvez pas réparer vous-même une panne, interrompez l'alimentation électrique (coupez l'interrupteur principal ou la sécurité par le maître d'ouvrage), fermez le robinet d'eau et appelez le service client.

► Composez le numéro du service client central (voir page arrière). Vous êtes mis en relation automatiquement avec la succursale S.A.V. compétente pour votre région.

► Nous prions aux clients en dehors de la Suisse de s'adresser à nos partenaires de distribution et de service officiels. Vous trouverez les adresses et les coordonnées sous le lien suivant: www.schulthess.ch/de/international.

► Indiquez au service après-vente le **type de machine** ainsi que le **numéro de l'appareil** de votre lave-linge. Vous trouverez ces données tout en haut de la plaque signalétique à l'arrière de la machine à laver.

Garantie

Garantie 1 année.

EMISSIONS

Niveau continu de bruit pondéré

► Le niveau continu de bruit mesuré est en dessous de 70 dB(A).

Simboli utilizzati in queste istruzioni



indica una situazione potenzialmente pericolosa.
La mancata osservanza dell'indicazione può portare
a ferimenti o danni all'apparecchio o all'impianto.



indica consigli sull'utilizzo e informazioni importanti.



indica passaggi di lavoro.

INDICE

ISTRUZIONI PER LA SICUREZZA	38	PROGRAMMI SPECIALI INDIVIDUALI	56
CONSIGLI PER IL RICICLO	40	▶ Attivare l'interfaccia USB	56
CONSIGLI PER IL BUCATO	41	▶ Trasmissione dei programmi dalla chiavetta USB alla macchina	56
▶ Durezza dell'acqua	41	▶ Programmare da soli programmi speciali	56
▶ Detersivi	41	RECUPERO DELL'ACQUA (OPTIONAL)	56
▶ Consigli per il bucato	42	IMPOSTAZIONI DI BASE	57
DESCRIZIONE DELLA LAVATRICE	43	▶ Modificare le impostazioni di base	57
▶ Interruttore principale	43	▶ Set profiClean	57
▶ Interruttore di spegnimento di emergenza	43	▶ Funzione memoria	57
▶ Allacciamenti per pompe dosatrici	43	▶ Distensione capi a fine programma	57
▶ Pannello di comando e di visualizzazione	44	▶ Stop dopo risciacquo	57
▶ Contenitore per detersivo	45	▶ Apertura automatica dello sportello alla fine del programma	57
MESSA IN FUNZIONE	45	▶ Luminosità LCD	57
PANORAMICA DEI PROGRAMMI	46	▶ Contrasto LCD	57
▶ Programmi normali	46	▶ Volume del segnale acustico	57
▶ Programmi speciali	46	▶ Funzione stand-by	58
▶ Programmi Wet-Clean	47	▶ Ora	58
▶ Programmi di disinfezione	47	▶ Data	58
▶ Gruppi di lavaggio «profiClean»	48	▶ Durata del programma	58
▶ Programmi profiClean «Gastronomia»	48	▶ Notifica manutenzione	58
▶ Programmi profiClean «Case di riposo»	49	▶ Notifica manutenzione ra	58
▶ Programmi profiClean «Esercizi commerciali»	50	▶ Ora legale / ora invernale automaticamente	58
▶ Programmi profiClean «Pulitore edifici»	50	PULIZIA E MANUTENZIONE	59
▶ Programmi profiClean «Vigili del fuoco»	51	▶ Pulire l'apparecchio	59
▶ Programmi profiClean «Ospedale»	52	▶ Pulire il cassetto del detersivo	59
LAVAGGIO	53	▶ Pulire le vaschette per il detersivo	60
▶ Preparare lo strumento	53	▶ Controllare e pulire l'afflusso dell'acqua	60
▶ Apertura del sportello	53	PIANO DI MANUTENZIONE	61
▶ Introduzione della biancheria	53	ANOMALIE	62
▶ Chiusura del sportello	53	▶ Comando della macchina	62
▶ Selezione del programma	53	▶ Segnalazione di guasto «F - ... »	63
▶ Selezione di funzioni supplementari	53	▶ Guida in caso di guasti	63
▶ Introduzione del detersivo	54	DATI TECNICI	66
▶ Avvio del programma / Interruzione del programma	54	▶ Targhetta indicatrice	66
▶ Durata del programma / Fase del programma	54	SERVIZIO ASSISTENZA	66
▶ Interruzione del programma	54	SOMMAIRE FRANCAIS	5
▶ Termine del programma con arresto risciacquo	54		
▶ Fine programma	54		
▶ Rimozione della biancheria	54		
▶ Spegnere la lavatrice	54		
FUNZIONI SUPPLEMENTARI	54		
▶ Programma delicato per sintetici	54		
▶ Prelavaggio	54		
▶ Riduzione della temperatura	55		
▶ Velocità di centrifugazione	55		
▶ Arresto risciacquo	55		
▶ Mezzo carico	55		
▶ Preselezione dell'orario di avvio	55		
▶ Modifica successiva del dosaggio	55		
▶ Selezione vocale (temporanea)	55		

ISTRUZIONI PER LA SICUREZZA

Questo apparecchio soddisfa le norme per la sicurezza relative a gli apparecchi elettrici. Si devono rispettare rigorosamente le istruzioni prescritti per l'uso, la manutenzione e la riparazione.

- ▶ Alle istruzioni relative all'installazione e all'utilizzo della macchina devono poter accedere tutte le persone addette al suo esercizio. È altresì necessario accertarsi che esse abbiano letto e compreso tali istruzioni.
- ▶ Osservare le istruzioni di sicurezza riportate nel presente manuale e le successive istruzioni per l'installazione

Uso a norma

- ▶ La lavatrice deve essere impiegata esclusivamente per il lavaggio e la pulizia la depurazione per via umida, nonché per la centrifugazione di tutti i tessuti provvisti dell'apposita etichetta per il relativo trattamento.
- ▶ Può essere utilizzata soltanto per panni che non contengano sostanze chimiche infiammabili o agenti a base di solvente.
- ▶ In caso di utilizzo non conforme o errato, non ci è possibile assumerci alcuna responsabilità per eventuali danni.
- ▶ La macchina è destinata ad un uso esclusivamente industriale.

Utenti autorizzati

- ▶ La lavatrice deve essere utilizzata soltanto da persone che abbiano ricevuto le istruzioni e la formazione necessarie (età minima 16 anni).
- ▶ Persone che, a causa delle loro capacità fisiche, sensoriali o mentali o della mancanza di esperienza / conoscenza, non siano in grado di utilizzare la lavatrice in sicurezza, non possono utilizzarla senza il monitoraggio o le istruzioni di una persona responsabile.
utzung der Maschine sicherstellen.

Istruzioni generali per la sicurezza

- ▶ Riparazioni, modifiche o interventi sull'apparecchio devono essere effettuati esclusivamente dal nostro servizio clienti o da personale specializzato, istruito e autorizzato.
- ▶ Devono essere utilizzati soltanto ricambi originali.
- ▶ Se le riparazioni vengono eseguite in modo non appropriato, si possono verificare incidenti gravi, danni e malfunzionamenti.
- ▶ Per ragioni di sicurezza è vietato apportare modifiche all'apparecchio, che sono concesse soltanto previo accordo con il produttore.
- ▶ Non rimuovere mai i dispositivi di sicurezza e non disattivarli mai tramite modifiche alla macchina.
- ▶ Se i cavi di collegamento alla rete elettrica sono danneggiati, sostituirli con i relativi cavi di ricambio (disponibili presso il produttore o il servizio clienti).
- ▶ Toccare l'interruttore principale (e anche gli altri interruttori elettrici e le spine) soltanto con le mani asciutte.
- ▶ Prima di eseguire lavori di manutenzione, interrompere sempre l'alimentazione di corrente.
- ▶ Non spruzzare assolutamente l'apparecchio con acqua e non utilizzare mai pulitori a vapore.
- ▶ Non sedersi, né sorreggersi, né appoggiarsi sul sportello.
- ▶ Non salire sull'apparecchio.
- ▶ Tenere i bambini lontano dall'apparecchio, a meno che essi non siano tenuti costantemente sotto controllo.
- ▶ Non permettere in nessun caso ai bambini di giocare nella, sulla o nelle vicinanze della lavatrice, o addirittura di azionare essi stessi la lavatrice.
- ▶ Tenere gli animali domestici lontano dall'apparecchio.
- ▶ Fare attenzione a mantenere l'ambiente del luogo di lavoro pulito e ben controllabile.

Cosa fare prima della messa in funzione

- ▶ Fare installare l'apparecchio da personale specializzato istruito in base alle istruzioni per il montaggio.
- ▶ Allacciare l'apparecchio all'alimentazione di acqua con set di tubi che siano in condizioni ineccepibili.
- ▶ Non riutilizzare set di tubi vecchi. Controllare i tubi a intervalli regolari, al fine di poterli sostituire tempestivamente e di evitare danni da acqua.
- ▶ Accertare che siano state rimosse le sicurezze per il trasporto.
- ▶ Utilizzare l'apparecchio soltanto se tutti i pezzi removibili del rivestimento esterno sono montati e quindi non è possibile avere accesso a parti della macchina sotto tensione o rotanti.
- ▶ L'acqua prodotta in fase di lavaggio e risciacquo non è acqua potabile! Condurre questa liscivia in un apposito sistema per l'acqua di scarico.
- ▶ In caso di utilizzo della lavatrice ad un'altitudine superiore ai 2.000 metri sul livello del mare, attivare assolutamente la limitazione della temperatura, al fine di evitare la bollitura (vedi le istruzioni per la manutenzione oppure contattare il Servizio di Assistenza o il proprio rivenditore)).

Per l'utilizzo della lavatrice

- ▶ Non utilizzare solventi previsti per la pulizia chimica. La lavatrice non è a prova di esplosione. Pericolo di incendio e di esplosione!
- ▶ Prima del lavaggio, sciacquare bene i panni a mano in acqua pulita per rimuovere detersivi a base di solventi o sostanze chimiche infiammabili.
- ▶ Non immagazzinare o utilizzare nelle vicinanze della lavatrice benzina, petrolio o altre sostanze facilmente infiammabili.
- ▶ Addolcitori d'acqua, coloranti e decoloranti, così come altri additivi, devono essere espressamente approvati per l'utilizzo in lavastoviglie (vedere indicazioni del produttore nelle istruzioni per l'uso).
- ▶ Aggiungere l'amido soltanto all'ultimo risciacquo (raffinamento), durante tutte le altre fasi di lavaggio sussiste pericolo di esplosione!

- ▶ Prima del lavaggio, accertarsi che non siano presenti corpi estranei (clip, monete, chiodi, ecc.) nel cestello o nel cassetto del detersivo.
- ▶ Nel chiudere lo sportello di inserimento, fare attenzione a non chiudersi dentro le dita.
- ▶ Non toccare lo sportello di inserimento durante i lavaggi ad alte temperature.
- ▶ Durante i lavaggi ad alte temperature può uscire vapore molto caldo dal raccordo di sfiato dietro la macchina (pericolo di ustione).
- ▶ Non aprire mai lo sportello di inserimento mentre è in corso un programma di lavaggio (pericolo di scottatura o, se il cestello sta ruotando, di ferimento).
- ▶ Non toccare mai il cestello rotante.
- ▶ Dopo un programma di lavaggio interrotto, i panni possono essere ancora molto caldi. Prima di ritirarli, lasciar raffreddare i panni (pericolo di ustione).
- ▶ Tessuti impermeabili (tende da doccia, ecc.), corpi cavi in tessuto (ad es. scarpe e stivali), come anche piumini, coperte e cuscini, rendono il carico molto sbilanciato durante la centrifuga. Questo può causare una riduzione o interruzione della centrifuga.
- ▶ Se vicino all'attrezzo si è formata una pozza d'acqua sul pavimento (rottura di un tubo, perdita o simili), asciugarla e riparare il danno che l'ha causata, altrimenti sussiste pericolo di scivolamento (vedere capitolo «Guasti»).
- ▶ Non mettere oggetti sulla tavola di copertura della macchina. Durante la centrifuga, questi potrebbero scivolare via e cadere a terra.
- ▶ Riporre detersivi, prodotti ausiliari per il lavaggio e altri additivi in un luogo fresco e asciutto, fuori dalla portata dei bambini.
- ▶ Detersivi raggruppati possono causare malfunzionamenti.

Alla fine del programma di lavaggio

- ▶ Chiudere la valvola di blocco dell'acqua e spegnere l'interruttore principale. Staccare completamente l'apparecchio dalla corrente se non verrà utilizzato per lungo tempo.
- ▶ Dopo il lavaggio, lasciare lo sportello aperto o socchiuso. Lasciando asciugare e arieggiare il cestello si evita la formazione di odori e di muffa.

In caso di trasporto

- ▶ Se si deve trasportare l'apparecchio, rimontare temporaneamente la sicurezza per il trasporto.
- ▶ Attenzione durante il trasporto della lavatrice! Non afferrare l'apparecchio alle parti sporgenti (pericolo di ferirsi).

Comportamento in caso di emergenza

- ▶ In caso di emergenza premere immediatamente l'interruttore di emergenza rosso!

CONSIGLI PER IL RICICLO

Imballaggio dell'asciugatrice nuova



ATTENZIONE

Tenere il materiale d'imballaggio fuori dalla portata dei bambini. Pericolo di soffocamento!

- ▶ Smaltire regolarmente il materiale di imballaggio.

Attraverso il suo trattamento e recupero si risparmiano materie prime e si riduce il volume dei rifiuti.

- ▶ Riconsegnare la confezione al rivenditore specializzato o al fornitore.

Tutti i materiali d'imballaggio utilizzati sono compatibili con l'ambiente e riciclabili. Il cartone è costituito dall'80% al 100% da carta riciclata.

Le parti in legno non sono state trattate chimicamente. I fogli sono in polietilene (PE), i nastri di fasciatura in poli propilene (PP) e le imbottiture, prive di CFC, sono in polistirolo espanso (PS). Questi materiali sono composti puri di idrocarburi e sono riciclabili.

Smaltimento del vecchio apparecchio

- ▶ Rendere inutilizzabili gli apparecchi fuori uso: Dopo aver sfilato la spina, o dopo che l'elettricista ha smontato il cavo d'allacciamento, tagliare e togliere il cavo di connessione.
- ▶ Distruggere o togliere la serratura dello sportello, per evitare che i bambini giocando ri man gano imprigionati e possano rischiare la vita.



- ▶ Il vostro vecchio apparecchio contiene materiali preziosi, che devono essere inviati ad un centro di recupero. Non conservarlo, né gettarlo con i rifiuti normali.
- ▶ Assicurarsi che il proprio apparecchio in disuso venga smaltito in modo appropriato. I componenti del vecchio apparecchio non possono più essere utilizzati.
- ▶ Vi preghiamo di collaborare allo smaltimento o al riciclaggio ecologici dell'apparecchio.

Per ulteriori informazioni sul riciclaggio di questo prodotto si rivolga al suo comune, all'azienda addetta alla raccolta dei rifiuti o al negozio presso il quale ha acquistato il prodotto.

CONSIGLI PER IL LAVAGGIO

Durezza dell'acqua

La durezza dell'acqua ha un ruolo fondamentale nel lavaggio. Informarsi presso l'amministrazione comunale sulla durezza dell'acqua:

	Gradi francesi °fH	Gradi tedeschi °dH
Dolce	0 – 15	0 – 8
Media	15 – 25	8 – 14
Dura	> 25	> 14

Detersivo

Si possono utilizzare tutti i detersivi comunemente in commercio adatti all'uso in lavatrice:

- Detersivi in polvere
- Detersivi compatti (concentrati)
- Detersivi in pastiglie (Tabs)
- Detersivi liquidi

► Osservare i consigli per il dosaggio riportati sulla confezione del detersivo. Badare a che le quantità di dosaggio indicate sulle confezioni si riferiscano al cestello a pieno carico. In. Le quantità indicate si riferiscono al pieno carico: se si lavano meno panni, ridurre la quantità di detersivo di un terzo.

Regola empirica: se si osserva uno strato di schiuma di circa 2 cm al di sopra del bagno di lavaggio, ossia della superficie del bucato, significa che la quantità dosata è corretta.

La corretta quantità di detersivo dipende

- dalla durezza dell'acqua
- dalla quantità di biancheria
- dal grado di sporcizia della biancheria

panni poco sporchi

Nessuna sporcizia o macchia riconoscibile, i capi hanno assorbito, ad esempio, soltanto l'odore del corpo

- Ridurre la quantità di detersivo rispetto al dosaggio consigliato
- Selezionare un programma «Espresso». In questo modo è possibile risparmiare tempo ed energia, e rispettare i tessuti.

panni normalmente sporchi

Sporco visibile e poche macchie leggere

- Dose normale come suggerito.
- Selezionare un programma standard.

panni molto sporchi

Molto sporco e macchie molto evidenti

- Aumentare la quantità di detersivo secondo il dosaggio consigliato.
- Pretrattare le macchie o mettere a molo i panni.
- Utilizzare la funzione aggiuntiva «Prelavaggio» oppure selezionare un programma intensivo o disinfettante.

Troppo poco detersivo

- si nota solo dopo svariati sottodosaggi
- la biancheria diventa grigia o non risulta pulita
- la biancheria diventa dura (rigida)
- è possibile che si formino macchie puntiformi, di colore marrone grigiastro (macchioline di grasso) sulla biancheria, le serpentine potrebbero calcificarsi

Troppo detersivo

- dà un lavaggio dal risultato non soddisfacente
- può causare malfunzionamenti a causa del trabocco della schiuma della liscivia
- aumenta il consumo d'acqua e i costi
- prolunga la durata del lavaggio
- arreca inutili danni all'ambiente



Dosaggio del detersivo con la variante di riscaldamento «Vapore diretto»

La condensa del vapore fa aumentare la quantità di liscivia nella vasca.

- Aumentare la quantità di detersivo di $\frac{1}{4}$ (aumentare in maniera corrispondente anche il dosaggio del disinfettante).

Decalcificatori

Se il grado di durezza indica un'acqua da «media» a «dura», è possibile aggiungere uno speciale addolcente (osservare le indicazioni riportate sulla confezione!).

- Dosare il detersivo in base al livello di durezza «dolce».
- Versare prima il detersivo e poi l'addolcente nella stessa vaschetta. Procedendo in questo modo i prodotti vengono prelevati al meglio.

Smacchiatura

- Rimuovere le macchie immediatamente, mentre sono ancora fresche, oppure almeno pretrattare le macchie prima di lavare i panni in lavatrice. Le macchie secche (in particolare se seccate per effetto della luce del sole) sono difficili o quasi impossibili da rimuovere.
- Per pretrattare, utilizzare acqua, sapone (sapone di Marsiglia) o un pretrattante: Cospargere in piccole quantità sulla stoffa e sfregare, lasciare agire e poi risciacquare.
- Molte macchie domestiche di salse, caffè, vino, cacao, grasso, olio, succhi di frutta, sangue, eccetera possono essere facilmente rimosse.



Avviso

Con il lavaggio, le macchie non trattate potrebbero fissarsi ulteriormente nella stoffa. Dopo possono essere difficilmente rimosse o solo utilizzando degli sbiancanti ad azione intensa.

In caso di macchie ostinate o secche, può essere eventualmente necessario lavare e pretrattare più volte, o mettere in ammollo.

Disinfettante

Non dosare il disinfettante nella vaschetta 4 o 5 (pericolo di corrosione del cassetto per il detersivo).

- Usate i prodotti disinfettanti elencati per i programmi di disinfezione.

Consigli per il lavaggio

Selezione dei capi

► Controllare i simboli delle etichette relativi al trattamento dei capi.

Non lavare in lavatrice i panni con il seguente simbolo per il trattamento:

 **non lavare**

► Felezionare i capi da lavare in base al tipo di tessuto ed alla temperatura.

► Lavare separatamente i panni bianchi e i colorati, altrimenti i panni bianchi ingrigiscono.

► Non lavare panni colorati nuovi assieme ad altri panni: pericolo di colorazione degli altri panni!

► I capi di maglieria in lana o misto-lana devono riportare il testo «lavabile in lavatrice». In caso contrario c'è pericolo d'infeltrimento!

► Controllare che i reggiseni siano compatibili con il lavaggio in lavatrice.



ATTENZIONE

I tessuti con rinforzi in metallo possono danneggiare parti dell'apparecchio e non devono essere lavati in lavatrice..

Consigli pratici

► Rimuovere dalla biancheria i corpi estranei, ad es. spille di sicurezza, graffette, monete ecc.

► Lavare i reggiseni con rinforzi in un sacchetto a maglie strette. In questo modo si impedisce che i ferretti si stacchino, cadano attraverso il cestello e provochino danni.

► Eliminare con una spazzola la sabbia eventualmente presente in tasche o risvolti..

► Chiudere le cerniere lampo, i ganci, abbottonare i bottoni e chiudere le chiusure con velcro.

► I pantaloni, la maglieria e i tessuti stampati, quali ad es. capi in maglia, T-Shirts e felpe dovrebbero sempre essere rivoltati.

► Sprimacciare i pezzi piegati, abbottonare copripiumini e cuscini, e annodare nastri lunghi.

► Lavare panni con nastri e panni delicati all'interno di reti. Mettere nella rete da lavaggio al massimo 1,5 kg di prodotti tessili. Anche nell'utilizzo delle reti, rispettare le quantità di carico prescritte.

Lavare ecologicamente

► Risparmiate acqua, energia, detersivo e tempo, rinunciando al prelavaggio per panni normalmente sporchi.

► Il sistema lavaggio più economico e meno nocivo per l'ambiente è quello di caricare la quantità massima di biancheria consentit. I carichi inferiori sono antieconomici e portano al logorio dei panni e della macchina.

Non superare le quantità massime di carico!

Riempendo eccessivamente la macchina è possibile pregiudicare il risultato del lavaggio e danneggiare i panni.

Quantità max. di carico (Biancheria asciutta)

Tipo di macchina	wmi 100	wmi 130	wmi 160
Capi resistenti, capi colorati	10 kg	13 kg	16 kg
Sintetici	5 kg	6,5 kg	8 kg
Capi delicati / Lana, ca.	3 kg	4 kg	5 kg

DESCRIZIONE DELLA MACCHINA

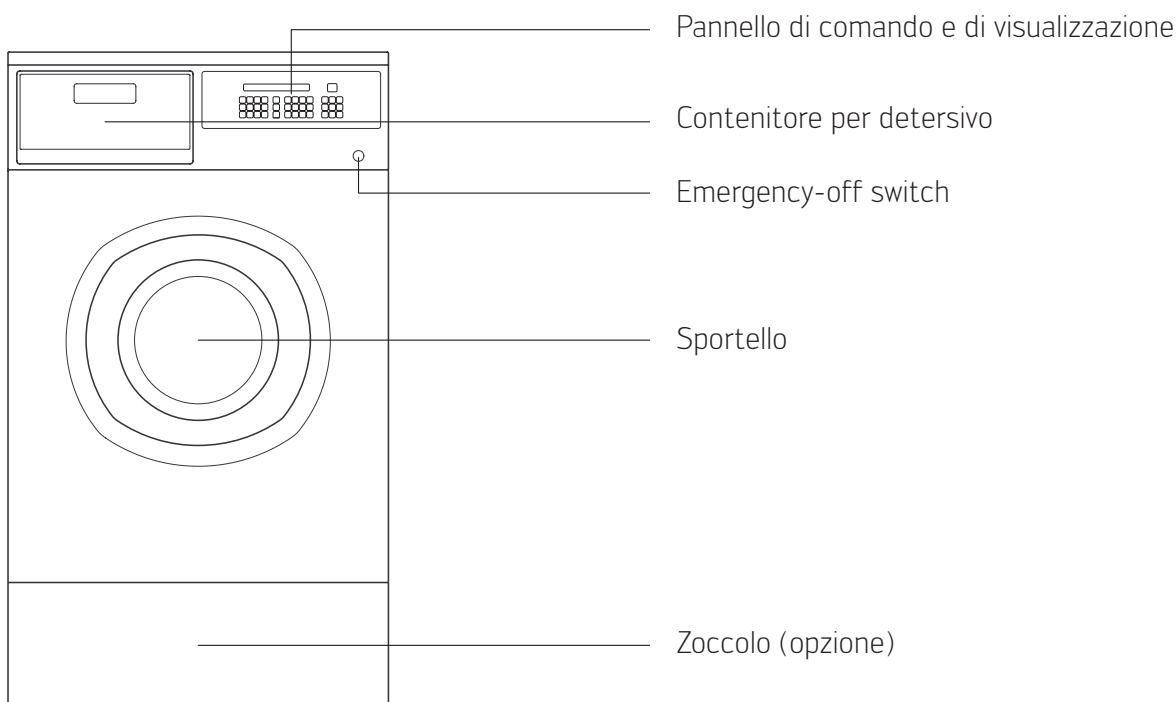

Interruttore principale

L'interruttore principale si trova in alto a sinistra sul lato posteriore dell'apparecchio.
È possibile bloccare l'interruttore nella posizione «OFF».

Interruttore di spegnimento di emergenza

Premendo il pulsante rosso si interrompe immediatamente il funzionamento.

Viene emesso un segnale acustico e visualizzata la notifica «STOP EMERGENZA PREMUTO».

Sbloccare il tasto di spegnimento di emergenza

- ▶ Cancellare la notifica premendo il tasto di cancellazione «C».
- ▶ Per sbloccare nuovamente l'interruttore dopo aver eliminato il pericolo, ruotarlo verso destra.
- ▶ Selezionare nuovamente il programma interrotto e premere il tasto di avvio.



Avviso

Non utilizzare il tasto di spegnimento di emergenza per fermare la lavatrice in modalità di funzionamento normale.

Allacciamenti per pompe dosatrici

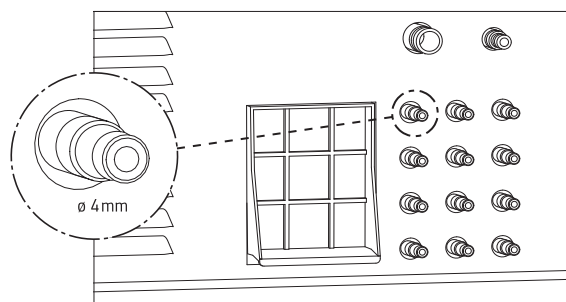

Le pompe dosatrici per il dosaggio automatico del detersivo liquido possono essere allacciate al lato posteriore dell'apparecchio. Gli appositi allacciamenti devono prima essere forati (diametro 4 mm).

Per il comando delle pompe per detersivo liquido è possibile richiedere al produttore uno speciale kit: codice prod. 50872 e 50873

La programmazione della lavatrice in caso di utilizzo con pompe per detersivo liquido è descritta nelle istruzioni per l'assistenza.



Pannello di comando e di visualizzazione











Tasti di funzione

-  Programmi profiClean
-  Programmi Wet-Clean
-  Programmi di disinfezione
-  Programmi speciali
-  Capi colorati 40 °C
-  Capi colorati 60 °C
-  Capi resistenti 95 °C
-  Programma delicato
-  Prelavaggio
-  Riduzione della temperatura
-  Velocità di centrifugazione / Arresto risciacquo
-  Modifica successiva del dosaggio
-  Mezzo carico
-  Apertura sportello
-  Avvio / arresto programma

Tasti di inserimento

-  0 - 9 Inserimento numerico
-  C Cancella
-  ↵ Tasto di inserimento

Tasti di programmazione

-  ▼ Cursore «Giù»
-  ▲ Cursore «Su»
-  < Cursore «Sinistra»
-  > Cursore «Destra»
-  🗨 Selezione vocale (temporanea)
-  🕒 Preselezione dell'orario di avvio
-  E Tasto di programmazione «E»
-  A Tasto di programmazione «A»
-  M Tasto di programmazione «M»

Interfaccia USB

L'interfaccia USB permette di trasmettere programmi speciali individuali tramite chiavetta USB o collegamento USB di un computer.

Contenitore per detersivo

Nel cassetto del detersivo si ha lo spazio per cinque vaschette per detersivo.

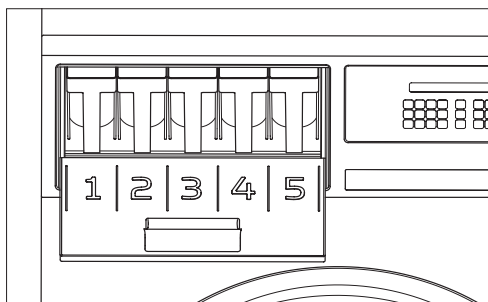

- Vaschetta 1:** Primo prelavaggio
- Vaschetta 2:** Secondo prelavaggio o cloro
- Vaschetta 3:** Lavaggio in chiaro
- Vaschetta 4:** Detersivo speciale
- Vaschetta 5:** Prodotto per il trattamento (Amorbidente, amido)

Vaschette per il detersivo e coppette per detersivo liquido

► Per dosare a mano il detersivo liquido, mettere le apposite coppette (A) nella vaschetta per il detersivo (B).

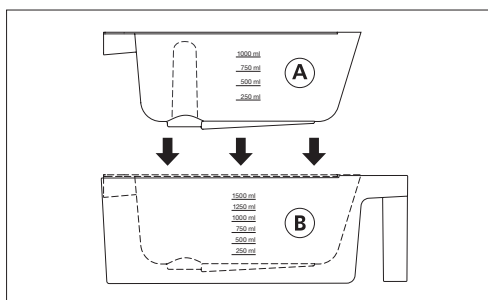

- A** Coppetta per detersivo liquido con sifone
- B** Vaschetta per detersivo in polvere

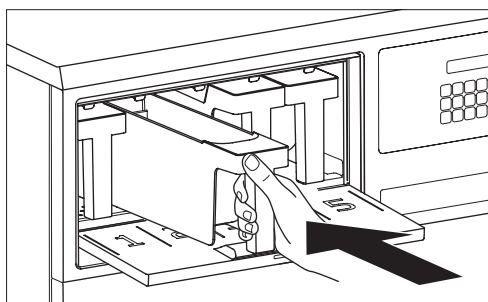

ATTENZIONE

Spruzzi di liscivia!

Pericolo di ferimento agli occhi.

- Inserire sempre tutte e cinque le vaschette per il detersivo!
- Chiudere sempre lo sportello del cassetto del detersivo durante il lavaggio!

► Inserire cloro e altri disinfettanti soltanto nella **vaschetta 1, 2 o 3**, e programmare i programmi di lavaggio di conseguenza. Altrimenti sussiste pericolo di corrosione.

► Per i prodotti liquidi (ad esempio candeggina) utilizzare la coppetta per detersivo liquido compresa nella fornitura.

► Inserire il cloro soltanto immediatamente prima dell'uso. (Rischio di corrosione della superficie!).



Avviso

Il cloro può intaccare l'acciaio e provocarne al corrosione.

► Utilizzare per quanto possibile sbiancanti e disinfettanti a base di ossigeno.

MESSA IN FUNZIONE

► Installare la lavatrice seguendo le relative istruzioni.



Avviso

► Prendete gli attacchi in dotazione per il detersivo liquido (A) dal contenitore del detersivo in polvere (B).

► Usate gli attacchi solo per il dosaggio manuale di detersivo liquido!

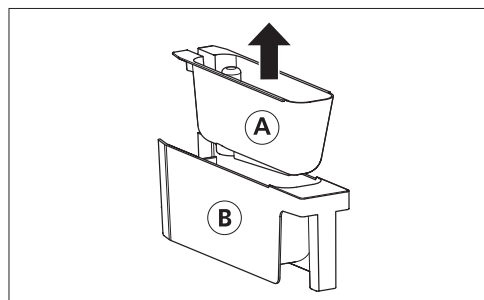

Preparare lo strumento

- Aprire la valvola di blocco dell'acqua sul posto.
- Attivare l'interruttore principale.















Primo ciclo di lavaggio (senza biancheria)























- Eseguire il primo ciclo di lavaggio (60 °C) senza biancheria, per pulire l'apparecchio:
- Inserire nella vaschetta 3 ca. 10 ml di detersivo.
- Premere il tasto «Capi colorati 60 °C».
- Premere il tasto di avvio.

Quando il programma di lavaggio sarà terminato, la lavatrice è pronta per effettuare il lavaggio.

PANORAMICA DEI PROGRAMMI

* Con riscaldamento elettrico o allacciamento all'acqua fredda

Simboli di manutenzione	Quantità max. di biancheria in kg			Prog. no.	Programma / Tipo di biancheria Controllare sempre i simboli riportati sulle etichette dei tessuti!	Vasch.	Tasti per selezione programma	Durata ca. in ore *			
	wmi 100	wmi 130	wmi 160					wmi 100	wmi 130	wmi 160	
Programmi normali											
	10	13	16	111	Capi colorati 40 °C	Detersivo Ammorbidente	No. 3 No. 5		0:45	0:46	0:45
	10	13	16	112	Capi colorati 60 °C	Detersivo Ammorbidente	No. 3 No. 5		0:55	0:56	0:55
	10	13	16	113	Capi resistenti 95 °C	Detersivo Ammorbidente	No. 3 No. 5		1:01	1:03	1:02
	5	6,5	8	117	Sintetici 40 °C	Detersivo Ammorbidente	No. 3 No. 5	 + 	0:42	0:44	0:44
	5	6,5	8	118	Sintetici 60 °C	Detersivo Ammorbidente	No. 3 No. 5	 + 	0:49	0:51	0:50
	5	6,5	8	119	Sintetici 95 °C	Detersivo Ammorbidente	No. 3 No. 5	 + 	0:58	0:59	0:59

Programmi speciali											
	3,3	4,3	5,3	81	Lana 30 °C	Detersivo Ammorbidente	No. 3 No. 5	1x 	0:37	0:37	0:37
	3,3	4,3	5,3	82	Bucato a mano 20 °C	Detersivo Ammorbidente	No. 3 No. 5	2x 	0:42	0:42	0:42
	4	5,2	6,4	83	Capi delicati 40 °C	Detersivo Ammorbidente	No. 3 No. 5	3x 	0:48	0:49	0:49
	4	5,2	6,4	84	Capi delicati, espresso 40 °C	Detersivo Ammorbidente	No. 3 No. 5	4x 	0:31	0:32	0:32
	5	6,5	8	85	Camicie e camicette 60 °C	Detersivo Ammorbidente	No. 3 No. 5	5x 	0:49	0:51	0:50
	10	13	16	86	Capi colorati, espresso 60 °C	Detersivo Ammorbidente	No. 3 No. 5	6x 	0:38	0:40	0:40
	5	6,5	8	87	Sintetici, espresso 60 °C	Detersivo Ammorbidente	No. 3 No. 5	7x 	0:42	0:44	0:44
	2,5	3,3	4	88	Seta 30 °C	Detersivo Ammorbidente	No. 3 No. 5	8x 	0:41	0:42	0:42
	4	5,2	6,4	89	Tende 40 °C ▶ con prelavaggio	Detersivo per prelavaggio Detersivo principale Ammorbidente	No. 1 No. 3 No. 5	9x 	0:50	0:50	0:50
	5	6,5	8	90	Trattamenti 30 °C	Additivo	No. 5	10x 	0:23	0:23	0:23
-	10	13	16	91	Risciacquo e centrifuga			11x 	0:16	0:17	0:17
-	10	13	16	92	Centrifuga			12x 	0:11	0:11	0:11

Simboli di manutenzione	Quantità max. di biancheria in kg			Prog. no.	Programma / Tipo di biancheria	Vasch.	Tasti per selezione programma	Durata ca. in ore *		
	wmi 100	wmi 130	wmi 160					wmi 100	wmi 130	wmi 160
Programmi Wet-Clean										
	5	6,5	8	31	Wetclean, extra delicato 25 °C Detersivo Ammorbidente	No. 3 No. 5	1x	0:41	0:42	0:41
	5	6,5	8	32	Wetclean, delicato 30 °C ► con prelavaggio Detersivo per prelavaggio Detersivo principale Ammorbidente	No. 1 No. 3 No. 5	2x	0:51	0:52	0:50
	5	6,5	8	33	Wetclean, basic 40 °C ► con prelavaggio Detersivo per prelavaggio Detersivo principale Ammorbidente	No. 1 No. 3 No. 5	3x	0:57	0:58	0:57
	3,3	4,3	5,3	34	Angora 25 °Cx Detersivo Ammorbidente	No. 3 No. 5	4x	0:36	0:37	0:37
	4	5,2	6,4	35	Seta 25 °C Detersivo Ammorbidente	No. 3 No. 5	5x	0:42	0:43	0:42
	4	5,2	6,4	36	Tende, extra delicato 25 °C ► con prelavaggio Detersivo per prelavaggio Detersivo principale Ammorbidente	No. 1 No. 3 No. 5	6x	0:47	0:48	0:48
	4	5,2	6,4	37	Tende 40 °C ► con prelavaggio Detersivo per prelavaggio Detersivo principale Ammorbidente	No. 1 No. 3 No. 5	7x	0:50	0:50	0:50
	4	5,2	6,4	38	Capi di nozze 35 °C Detersivo per prelavaggio Detersivo principale Ammorbidente	No. 1 No. 3 No. 5	8x	0:40	0:41	0:40
	3	3,9	4,8	39	Copriletto 30 °C Detersivo Ammorbidente	No. 3 No. 5	9x	1:06	1:07	1:08
	5	6,5	8	40	Capi sportivi 40 °C Detersivo Ammorbidente	No. 3 No. 5	10x	0:53	0:55	0:55
	5	6,5	8	41	Lavaggio e impregnazione 40 °C (Capi sportivi) ► con prelavaggio Detersivo per prelavaggio Detersivo principale Acido acetico Impregnante	No. 1 No. 3 No. 4 No. 5	11x	1:22	1:25	1:24
	3	3,9	4,8	42	Capi in pelle 20 °C ► con prelavaggio Detersivo per prelavaggio Detersivo principale Ammorbidente	No. 1 No. 3 No. 5	12x	0:46	0:48	0:48

Programmi di disinfezione

- Usate i prodotti disinfettanti elencati per i programmi di disinfezione.
- Con variante di riscaldamento «Vapore diretto»: Aumentare la quantità di disinfettante di ¼.

Con la variante di riscaldamento «Acqua calda senza riscaldamento» non è possibile garantire la disinfezione, a causa della mancanza del riscaldamento: in questo caso, i programmi disinfettanti possono essere utilizzati soltanto come programmi di lavaggio intensivi non disinfettanti.

	10	13	16	61	Disinfezione capi colorati 40 °C ► 20 min. a 40 °C e rapporto di galleggiamento di 1:5 in relazione alla quantità massima di biancheria. Disinfettante Ammorbidente	No. 3 No. 5	1x	1:04	1:06	1:06
	10	13	16	62	Disinfezione capi colorati 60 °C ► 20 min. a 60 °C e rapporto di galleggiamento di 1:5 in relazione alla quantità massima di biancheria. Disinfettante Ammorbidente	No. 3 No. 5	2x	1:17	1:19	1:19
	10	13	16	63	Disinfezione capi colorati 70 °C ► 10 min. a 70 °C e rapporto di galleggiamento di 1:5 in relazione alla quantità massima di biancheria. Disinfettante Ammorbidente	No. 3 No. 5	3x	1:12	1:14	1:14
	10	13	16	64	Disinfezione resistenti 90 °C ► 15 min. a 85 °C e rapporto di galleggiamento di 1:4,5 in relazione alla quantità massima di biancheria. Disinfettante o detersivo Ammorbidente	No. 3 No. 5	4x	1:20	1:23	1:23

Simboli di manutenzione	Quantità max. di biancheria in kg			Prog. no.	Programma / Tipo di biancheria Controllare sempre i simboli riportati sulle etichette dei tessuti!	Vasch.	Tasti per selezione programma	Durata ca. in ore *			
	wmi 100	wmi 130	wmi 160					wmi 100	wmi 130	wmi 160	
	10	13	16	65	Disinfezione colorati 40 °C + PL ▶ 20 min. a 40 °C e rapporto di galleggiamento di 1:5 in relazione alla quantità massima di biancheria.	Detersivo per prelavaggio Disinfettante Ammorbidente	No. 1 No. 3 No. 5	5x	1:17	1:19	1:19
	10	13	16	66	Disinfezione colorati 60 °C + PL ▶ con prelavaggio ▶ 20 min. a 60 °C e rapporto di galleggiamento di 1:5 in relazione alla quantità massima di biancheria.	Detersivo per prelavaggio Disinfettante Ammorbidente	No. 1 No. 3 No. 5	6x	1:26	1:28	1:27
	10	13	16	67	Disinfezione resistenti 90 °C + PL ▶ con prelavaggio ▶ 15 min. a 85 °C e rapporto di galleggiamento di 1:4,5 in relazione alla quantità massima di biancheria.	Detersivo per prelavaggio Disinfettante o detersivo Ammorbidente	No. 1 No. 3 No. 5	7x	1:30	1:33	1:32
	5	6,5	8	68	Disinfezione sintetici 40 °C ▶ 20 min. a 40 °C e rapporto di galleggiamento di 1:5 in relazione alla quantità massima di biancheria.	Disinfettante Ammorbidente	No. 3 No. 5	8x	0:54	0:56	0:56
	5	6,5	8	69	Disinfezione sintetici 60 °C ▶ 20 min. a 60 °C e rapporto di galleggiamento di 1:5 in relazione alla quantità massima di biancheria.	Disinfettante Ammorbidente	No. 3 No. 5	9x	1:01	1:04	1:04
	5	6,5	8	70	Disinfezione sintetici 90 °C ▶ 15 min. a 85 °C e rapporto di galleggiamento di 1:4,5 in relazione alla quantità massima di biancheria.	Disinfettante o detersivo Ammorbidente	No. 3 No. 5	10x	1:02	1:05	1:05

Gruppi di lavaggio «profiClean»

Come impostazione di base è possibile scegliere uno dei sei gruppi di programmi di lavaggio professionale della macchina (vedere capitolo «Impostazioni di base / profiClean-Set»).

Programmi profiClean «Gastronomia»

▶ Premere il tasto «M» per tre secondi e selezionate «Gastronomia» (vedere anche capitolo «Impostazioni di base / profiClean-Set»)

	10	13	16	1	Tovagliato 60 °C ▶ con prelavaggio	Detersivo per prelavaggio Detersivo principale Ammorbidente	No. 1 No. 3 No. 5	1x	1:05	1:08	1:07
	10	13	16	2	Biancheria da letto 60 °C ▶ con prelavaggio	Detersivo per prelavaggio Detersivo principale Ammorbidente	No. 1 No. 3 No. 5	2x	1:03	1:06	1:05
	10	13	16	3	Biancheria da bagno 60 °C ▶ con prelavaggio	Detersivo per prelavaggio Detersivo principale Ammorbidente	No. 1 No. 3 No. 5	3x	1:08	1:11	1:10
	10	13	16	4	Panni sporchi di farina 95 °C ▶ con prerisciacquo e prelavaggio	Detersivo per prelavaggio Detersivo principale Ammorbidente	No. 1 No. 3 No. 5	4x	1:20	1:24	1:24
	10	13	16	5	Biancheria da cucina 95 °C ▶ con prelavaggio	Detersivo per prelavaggio Detersivo principale Ammorbidente	No. 1 No. 3 No. 5	5x	1:14	1:16	1:16
	10	13	16	6	Bianch. da cucina intensivo 70 °C ▶ con 2x prelavaggio	Detersivo per prelavaggio 1 Detersivo per prelavaggio 2 Detersivo principale Ammorbidente	No. 1 No. 2 No. 3 No. 5	6x	1:23	1:26	1:25
	10	13	16	7	Bianch. da cucina intensivo 95 °C ▶ con 2x prelavaggio	Detersivo per prelavaggio 1 Detersivo per prelavaggio 2 Detersivo principale Ammorbidente	No. 1 No. 2 No. 3 No. 5	7x	1:24	1:28	1:27
	4	5,2	6,4	8	Tende 40 °C ▶ con prelavaggio	Detersivo per prelavaggio Detersivo principale Ammorbidente	No. 1 No. 3 No. 5	8x	0:50	0:50	0:50

Simboli di manutenzione	Quantità max. di biancheria in kg			Prog. no.	Programma / Tipo di biancheria	Vasch.	Tasti per selezione programma	Durata ca. in ore *		
	wmi 100	wmi 130	wmi 160					wmi 100	wmi 130	wmi 160
	5	6,5	8	9	Trattamenti 30 °C Additivo	No. 5	9x	0:23	0:23	0:23
	5	6,5	8	10	Ospiti di passaggio 60 °C Detersivo Ammorbidente	No. 3 No. 5	10x	0:51	0:53	0:53
	3	3,9	4,8	11	Piumoni, cuscini 60 °C ▶ con prerisciacquo Detersivo Ammorbidente	No. 3 No. 5	11x	1:09	1:09	1:10
	10	13	16	12	Mops 60 °C ▶ con prerisciacquo Detersivo per prerisciacquo Detersivo principale Ammorbidente	No. 1 No. 3 No. 5	12x	1:01	1:01	1:01

Programmi profiClean «Case di riposo»

▶ Premere il tasto «M» per tre secondi e selezionare «Case di riposo» (vedere anche capitolo «Impostazioni di base / profiClean-Set»)

	3	3,9	4,8	1	Disinf. piumoni, cuscini 40 °C ▶ con prerisciacquo e disinfezione ▶ Dosare il disinfettante per il rapporto flotta di 1:6. Disinfettante Ammorbidente	No. 3 No. 5	1x	1:10	1:11	1:12
	3	3,9	4,8	2	Disinf. piumoni, cuscini 60 °C ▶ con prerisciacquo, prelavaggio e disinfezione ▶ Dosare il disinfettante per il rapporto flotta di 1:6. Detersivo per prelavaggio Disinfettante Ammorbidente	No. 1 No. 3 No. 5	2x	1:23	1:25	1:26
	3,6	4,7	5,8	3	Trapunte 40 °C ▶ con prelavaggio Detersivo per prelavaggio Detersivo principale Ammorbidente	No. 1 No. 3 No. 5	3x	1:04	1:05	1:04
	10	13	16	4	Biancheria di incontinenti 70 °C ▶ con prerisciacquo e prelavaggio Detersivo per prelavaggio Detersivo principale Ammorbidente	No. 1 No. 3 No. 5	4x	1:23	1:27	1:27
	5	6,5	8	5	Biancheria inquilini 40 °C ▶ con prelavaggio Detersivo per prelavaggio Detersivo principale Ammorbidente	No. 1 No. 3 No. 5	5x	0:37	0:38	0:37
	3,3	4,3	5,3	6	Lana 30 °C Detersivo Ammorbidente	No. 3 No. 5	6x	0:37	0:37	0:37
	5	6,5	8	7	Abiti da lavoro 60 °C ▶ con prelavaggio Detersivo per prelavaggio Detersivo principale Ammorbidente	No. 1 No. 3 No. 5	7x	1:04	1:06	1:05
	10	13	16	8	Mops 60 °C ▶ con prerisciacquo Detersivo per prerisciacquo Detersivo principale Ammorbidente	No. 1 No. 3 No. 5	8x	1:01	1:01	1:01
	10	13	16	9	Biancheria letto e bagno 60 °C ▶ con prelavaggio Detersivo per prelavaggio Detersivo principale Ammorbidente	No. 1 No. 3 No. 5	9x	1:06	1:09	1:08
	10	13	16	10	Bianch. da cucina intensivo 70 °C ▶ con 2x prelavaggio Detersivo per prelavaggio 1 Detersivo per prelavaggio 2 Detersivo principale Ammorbidente	No. 1 No. 2 No. 3 No. 5	10x	1:23	1:26	1:25
	10	13	16	11	Bianch. da cucina intensivo 95 °C ▶ con 2x prelavaggio Detersivo per prelavaggio 1 Detersivo per prelavaggio 2 Detersivo principale Ammorbidente	No. 1 No. 2 No. 3 No. 5	11x	1:24	1:28	1:27
	4	5,2	6,4	12	Tende 40 °C ▶ con prelavaggio Detersivo per prelavaggio Detersivo principale Ammorbidente	No. 1 No. 3 No. 5	12x	0:50	0:50	0:50

Simboli di manutenzione	Quantità max. di biancheria in kg			Prog. no.	Programma / Tipo di biancheria Controllare sempre i simboli riportati sulle etichette dei tessuti!	Vasch.	Tasti per selezione programma	Durata ca. in ore *		
	wmi 100	wmi 130	wmi 160					wmi 100	wmi 130	wmi 160







Programmi profiClean «Esercizi commerciali»

► Premere il tasto «M» per tre secondi e selezionate «Esercizi commerciali» (vedere anche capitolo «Impostazioni di base / profiClean-Set»)

	10	13	16	1	Soprabiti 95 °C ► con prerisciacquo e prelavaggio	Detersivo per prelavaggio Detersivo principale Ammorbidente	No. 1 No. 3 No. 5	1x 	1:40	1:45	1:46
	5	6,5	8	2	Mantelle 30 °C	Detersivo Ammorbidente	No. 3 No. 5	2x 	0:32	0:33	0:33
	10	13	16	3	Disinfezione colorati 60 °C + PL ► con prelavaggio ► 20 min. a 60 °C e rapporto di galleggiamento di 1:5 in relazione alla quantità massima di biancheria.	Detersivo per prelavaggio Disinfettante Ammorbidente	No. 1 No. 3 No. 5	3x 	1:26	1:28	1:27
	10	13	16	4	Asciugamani, espresso 40 °C	Detersivo Ammorbidente	No. 3 No. 5	4x 	0:40	0:42	0:42
	10	13	16	5	Asciugamani 60 °C ► con prelavaggio	Detersivo per prelavaggio Detersivo principale Ammorbidente	No. 1 No. 3 No. 5	5x 	1:08	1:11	1:10
	5	6,5	8	6	Abiti da lavoro 60 °C ► con prelavaggio	Detersivo per prelavaggio Detersivo principale Ammorbidente	No. 1 No. 3 No. 5	6x 	1:04	1:06	1:05
	10	13	16	7	Biancheria di macelleria 95 °C ► con prerisciacquo e prelavaggio	Detersivo per prelavaggio Detersivo principale Ammorbidente	No. 1 No. 3 No. 5	7x 	1:39	1:43	1:43
	10	13	16	8	Mops 60 °C ► con prerisciacquo	Detersivo per prerisciacquo Detersivo principale Ammorbidente	No. 1 No. 3 No. 5	8x 	1:01	1:01	1:01
	10	13	16	9	Panni sporchi di farina 95 °C ► con prerisciacquo e prelavaggio	Detersivo per prelavaggio Detersivo principale Ammorbidente	No. 1 No. 3 No. 5	9x 	1:20	1:24	1:24
	5	6,5	8	10	Lavaggio e impregnazione 40 °C	Detersivo per prelavaggio Detersivo principale Acido acetico Impregnante	No. 1 No. 3 No. 4 No. 5	10x 	1:24	1:27	1:25
	10	13	16	11	Bianch. da cucina intensivo 70 °C ► con 2x prelavaggio	Detersivo per prelavaggio 1 Detersivo per prelavaggio 2 Detersivo principale Ammorbidente	No. 1 No. 2 No. 3 No. 5	11x 	1:23	1:26	1:25
	10	13	16	12	Bianch. da cucina intensivo 95 °C ► con 2x prelavaggio	Detersivo per prelavaggio 1 Detersivo per prelavaggio 2 Detersivo principale Ammorbidente	No. 1 No. 2 No. 3 No. 5	12x 	1:24	1:28	1:27

Programmi profiClean «Pulitore edifici»

► Premere il tasto «M» per tre secondi e selezionate «Pulitore edifici» (vedere anche capitolo «Impostazioni di base / profiClean-Set»)

	10	13	16	1	Mops 60 °C ► con prerisciacquo	Detersivo per prerisciacquo Detersivo principale Ammorbidente	No. 1 No. 3 No. 5	1x 	1:01	1:01	1:01
	10	13	16	2	Disinfezione mops 40 °C ► con prerisciacquo ► 20 min. a 40 °C e rapporto di galleggiamento di 1:5 in relazione alla quantità massima di biancheria.	Detersivo per prerisciacquo Disinfettante Ammorbidente	No. 1 No. 3 No. 5	2x 	1:11	1:12	1:12
	10	13	16	3	Disinfezione mops 60 °C ► con prerisciacquo ► 20 min. a 60 °C e rapporto di galleggiamento di 1:5 in relazione alla quantità massima di biancheria.	Detersivo per prerisciacquo Disinfettante Ammorbidente	No. 1 No. 3 No. 5	3x 	1:15	1:17	1:17

Simboli di manutenzione	Quantità max. di biancheria in kg			Prog. no.	Programma / Tipo di biancheria	Vasch.	Tasti per selezione programma	Durata ca. in ore *			
	wmi 100	wmi 130	wmi 160					wmi 100	wmi 130	wmi 160	
	10	13	16	4	Disinfezione mops 70 °C ► con prerisciacquo ► 20 min. a 70 °C e rapporto di galleggiamento di 1:5 in relazione alla quantità massima di biancheria.	Detersivo per prerisciacquo Disinfettante Ammorbidente	No. 1 No. 3 No. 5	4x	1:10	1:11	1:11
	10	13	16	5	Disinfezione mops 90 °C ► con prerisciacquo ► 15 min. a 85 °C e rapporto di galleggiamento di 1:4,5 in relazione alla quantità massima di biancheria.	Detersivo per prerisciacquo Disinfettante o detersivo Ammorbidente	No. 1 No. 3 No. 5	5x	1:25	1:26	1:26
	5	6,5	8	6	Primo lavaggio 40 °C	Detersivo Ammorbidente	No. 3 No. 5	6x	0:34	0:36	0:36
	5	6,5	8	7	Dischi pet 30 °C ► con prerisciacquo	Detersivo per prerisciacquo Detersivo principale Ammorbidente	No. 1 No. 3 No. 5	7x	0:42	0:42	0:42
	5	6,5	8	8	Dischi per lucidatrice 60 °C ► con prerisciacquo	Detersivo per prerisciacquo Detersivo principale Ammorbidente	No. 1 No. 3 No. 5	8x	0:54	0:54	0:53
	4	5,2	6,4	9	Tende 40 °C ► con prelavaggio	Detersivo per prelavaggio Detersivo principale Ammorbidente	No. 1 No. 3 No. 5	9x	0:50	0:50	0:50
	5	6,5	8	10	Strofinacci 60 °C ► con prerisciacquo	Detersivo per prerisciacquo Detersivo principale Ammorbidente	No. 1 No. 3 No. 5	10x	0:53	0:53	0:53
	4	5,2	6,4	11	Tappetino 40 °C ► con prerisciacquo	Detersivo per prerisciacquo Detersivo principale Ammorbidente	No. 1 No. 3 No. 5	11x	0:53	0:53	0:53
	5	6,5	8	12	Abiti da lavoro 60 °C ► con prelavaggio	Detersivo per prelavaggio Detersivo principale Ammorbidente	No. 1 No. 3 No. 5	12x	1:04	1:06	1:05

Programmi profiClean «Vigili del fuoco»

► Premere il tasto «M» per tre secondi e selezionate «Vigili del fuoco» (vedere anche capitolo «Impostazioni di base / profiClean-Set»)

	5	6,5	8	1	Abbigliamento antincendio 60 °C ► con prelavaggio	Detersivo per prelavaggio Detersivo principale Ammorbidente	No. 1 No. 3 No. 5	1x	1:14	1:15	1:14
	5	6,5	8	2	Impregn. ind. protettivi 60 °C ► con prelavaggio	Detersivo per prelavaggio Detersivo principale Acido acetico Impregnante	No. 1 No. 3 No. 4 No. 5	2x	1:53	1:55	1:54
	5	6,5	8	3	Impregnazione tute 40 °C ► con prelavaggio	Detersivo per prelavaggio Detersivo principale Acido acetico Impregnante	No. 1 No. 3 No. 4 No. 5	3x	1:40	1:42	1:41
	5	6,5	8	4	Giacche in plastica 40 °C ► con prelavaggio	Detersivo per prelavaggio Detersivo principale Ammorbidente	No. 1 No. 3 No. 5	4x	0:59	1:01	1:00
	2 paia di stivali			5	Disinf. stivali in gomma 40 °C ► Lavare stivali in un sacchetto a rete	Disinfettante Ammorbidente	No. 3 No. 5	5x	1:13	1:14	1:15
	3	3,9	4,8	6	Guanti con impregnazione 30 °C	Detersivo Acido acetico Impregnante	No. 3 No. 4 No. 5	6x	1:10	1:12	1:12
	5	6,5	8	7	Accessori 40 °C ► con prelavaggio	Detersivo per prelavaggio Detersivo principale Ammorbidente	No. 1 No. 3 No. 5	7x	1:05	1:06	1:06
	5	6,5	8	8	Coperte per salvataggio 30 °C	Detersivo Ammorbidente	No. 3 No. 5	8x	0:51	0:52	0:52

Simboli di manutenzione	Quantità max. di biancheria in kg			Prog. no.	Programma / Tipo di biancheria	Vasch.	Tasti per selezione programma	Durata ca. in ore *			
	wmi 100	wmi 130	wmi 160					wmi 100	wmi 130	wmi 160	
	5	6,5	8	9	Disinfezione soprabiti 60 °C ▶ con prerisciacquo e disinfezione (20 min., 60 °C) ▶ Dosare il disinfettante per il rapporto flotta di 1:6.	Detersivo per prelavaggio Disinfettante Ammorbidente	No. 1 No. 3 No. 5	9x	1:26	1:29	1:29
	5 pezzi	6 pezzi	7 pezzi	10	Disinfezione maschere 40 °C ▶ con prelavaggio	Detersivo per prelavaggio Disinfettante Ammorbidente	No. 1 No. 3 No. 5	10x	1:22	1:23	1:22
	5	6,5	8	11	Abb. protettivo civile 60 °C ▶ con prelavaggio	Detersivo per prelavaggio Detersivo principale Ammorbidente	No. 1 No. 3 No. 5	11x	1:32	1:32	1:31
	3	3,9	4,8	12	Scarpe pelle HAIX 25 °C	Detersivo per prelavaggio Detersivo principale/ Ammorbidente	No. 1 No. 5	12x	0:55	0:56	0:55

Programmi profiClean «Ospedale»

▶ Premere il tasto «M» per tre secondi e selezionate «Ospedale» (vedere anche capitolo «Impostazioni di base / profiClean-Set»)

	3	3,9	4,8	1	Disinf. piumoni, cuscini 40 °C ▶ con prerisciacquo e disinfezione ▶ Dosare il disinfettante per il rapporto flotta di 1:6.	Disinfettante Ammorbidente	No. 3 No. 5	1x	1:10	1:11	1:12
	3	3,9	4,8	2	Disinf. piumoni, cuscini 60 °C ▶ con prerisciacquo, prelavaggio e disinfezione ▶ Dosare il disinfettante per il rapporto flotta di 1:6.	Detersivo per prelavaggio Disinfettante Ammorbidente	No. 1 No. 3 No. 5	2x	1:23	1:25	1:26
	3,6	4,7	5,8	3	Trapunta 40 °C ▶ con prelavaggio	Detersivo per prelavaggio Detersivo principale Ammorbidente	No. 1 No. 3 No. 5	3x	1:04	1:05	1:04
	10	13	16	4	Biancheria di incontinenti 70 °C ▶ con prerisciacquo e prelavaggio	Detersivo per prelavaggio Detersivo principale Ammorbidente	No. 1 No. 3 No. 5	4x	1:23	1:27	1:27
	5	6,5	8	5	Bucato pazienti 40 °C ▶ con prelavaggio	Detersivo per prelavaggio Detersivo principale Ammorbidente	No. 1 No. 3 No. 5	5x	0:37	0:38	0:37
	5	6,5	8	6	Abiti da lavoro 60 °C ▶ con prelavaggio	Detersivo per prelavaggio Detersivo principale Ammorbidente	No. 1 No. 3 No. 5	6x	1:04	1:06	1:05
	5	6,5	8	7	Disinfezione bucato OP 60 °C ▶ con prerisciacquo e prelavaggio ▶ 20 min. a 60 °C e rapporto di galleggiamento di 1:5 in relazione alla quantità massima di biancheria.	Detersivo per prelavaggio Disinfettante Ammorbidente	No. 1 No. 3 No. 5	7x	1:18	1:22	1:22
	10	13	16	8	Mops 60 °C ▶ con prerisciacquo	Detersivo per prerisciacquo Detersivo principale Ammorbidente	No. 1 No. 3 No. 5	8x	1:01	1:01	1:01
	10	13	16	9	Biancheria letto e bagno 60 °C ▶ con prelavaggio	Detersivo per prelavaggio Detersivo principale Ammorbidente	No. 1 No. 3 No. 5	9x	1:06	1:09	1:08
	10	13	16	10	Bianch. da cucina intensivo 95 °C ▶ con 2x prelavaggio	Detersivo per prelavaggio 1 Detersivo per prelavaggio 2 Detersivo principale Ammorbidente	No. 1 No. 2 No. 3 No. 5	10x	1:24	1:28	1:27
	4	5,2	6,4	11	Tende 40 °C ▶ con prelavaggio	Detersivo per prelavaggio Detersivo principale Ammorbidente	No. 1 No. 3 No. 5	11x	0:50	0:50	0:50
	5	6,5	8	12	Impregn. abb. sanitario 40 °C ▶ con prelavaggio	Detersivo per prelavaggio Detersivo principale Acido acetico Impregnante	No. 1 No. 3 No. 4 No. 5	12x	1:40	1:42	1:41

Valori di consumo

Le durate di programma qui indicati sono orientativi e sono stati rilevati in condizioni di esercizio normali. Sono possibili scostamenti fino ad un massimo del 10 %.

Potenza allacciata ridotta

Nel caso di apparecchiature con potenza allacciata ridotta i tempi dei programmi si prolungano di conseguenza.

Raccordo per l'acqua calda

Nel caso di lavatrici dotate di raccordo per l'allacciamento all'acqua calda si deve tener presente quanto segue:

- ▶ La massima temperatura consentita è di 70 °C.
- ▶ Nei programmi per panni delicati (Capi delicati, tende, Wet-Clean, ecc.) e nei lavaggi a temperature ≤ 30 °C, si utilizza soltanto acqua fredda.
- ▶ A temperature > 30 °C si mescolano automaticamente l'acqua fredda e calda, fino al raggiungimento della temperatura di lavaggio programmata. La durata del programma si riduce sulla base al minor tempo di riscaldamento necessario.
- ▶ Per i capi macchiati di sangue o di albume si deve selezionare un programma con prelavaggio, in modo che le macchie vengano lavate via ad una temperatura inferiore a 30 °C e non possono fissarsi sul tessuto durante il ciclo di lavaggio principale a temperature più elevate.

Variante di riscaldamento «Vapore diretto» e «Vapore indiretto»

▶ In questo modo l'acqua si scalda più rapidamente che con il riscaldamento elettrico. Di conseguenza, la durata del programma è inferiore.

LAVAGGIO

Preparare lo strumento

- ▶ Aprire la valvola di blocco dell'acqua sul posto.
 - ▶ Attivare l'interruttore principale.
- Non appena sul display viene visualizzato l'ultimo programma utilizzato, la macchina è pronta all'uso.

Apertura del sportello



▶ Premere il tasto «Apertura sportello» per sbloccare lo sportello. Quindi, aprire lo sportello tirandolo.

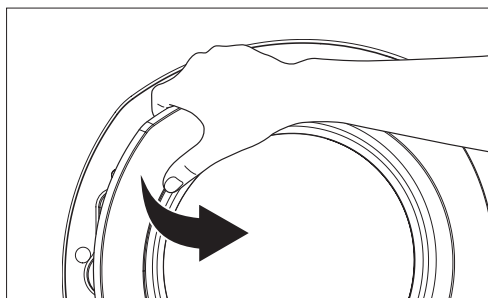

Mentre è in corso un programma, non è possibile aprire lo sportello.

▶ Alla fine del programma, sul display viene visualizzata la notifica «FINE PROGRAMMA / APRIRE SPORTELLO».

Introduzione della biancheria

▶ Distribuire uniformemente la biancheria all'interno del tamburo, mischiando capi grandi e piccoli.

Chiusura del sportello

All'avvio del programma di lavaggio, lo sportello di inserimento viene bloccato automaticamente. Il programma può cominciare soltanto una volta che la chiusura dello sportello è scattata.

- ▶ Premere lo sportello di inserimento fino a che non si sente scattare la chiusura.
- ▶ Accertarsi che non rimangano impigliati dei capi tra lo sportello e la guarnizione di gomma.

Selezione del programma di lavaggio

▶ Selezionare programmi normali



▶ Premere il tasto di programmazione del programma desiderato (vedere «Panoramica dei programmi / programmi normali»).

▶ Selezionare programmi speciali



▶ Premere più volte il tasto di programmazione del gruppo di programmi desiderato, fino a che sul display non viene visualizzato il programma desiderato (vedere «Panoramica dei programmi / Programmi speciali»).

▶ Inserire il numero del programma

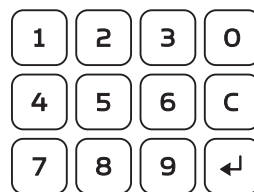

Tutti i programmi, compresi i programmi standard e quelli speciali, possono essere richiamati anche inserendo il numero di programma corrispondente (vedere «Panoramica dei programmi»).

▶ Inserire il numero con i tasti numerici.

Selezione di funzioni supplementari



▶ Premere il tasto di programmazione della funzione supplementare (vedere capitolo «Funzioni supplementari»).

Introduzione del detersivo

- ▶ Inserire il detersivo nella relativa vaschetta seguendo le istruzioni riportate nella tabella «Panoramica dei programmi».
- ▶ Osservare le indicazioni per il lavaggio e le informazioni relative al cassetto del detersivo al capitolo «Descrizione dell'apparecchio».
- ▶ Per i programmi disinfettanti, utilizzare i disinfettanti indicati.



Depurazione umida Wet-Clean

- ▶ Nei programmi Wet-Clean utilizzare soltanto detersivi e prodotti ausiliari per il lavaggio apposti per la depurazione Wet-Clean.

Avvio del programma / Interruzione del programma



- ▶ Premere il tasto di avvio per avviare il programma.
- ▶ Per interrompere un programma in corso, premere anche in questo caso il tasto di avvio.

Durata del programma / Fase del programma

40°C CAPI COLORATI
PROGRAMMA NO. 111

00:40
LAVAGGIO

Mentre è in corso un programma di lavaggio, sul display vengono visualizzati nome, numero e durata rimanente del programma, nonché la fase del programma attualmente in corso.

Interruzione del programma

- ▶ Per interrompere un programma in corso, premere contemporaneamente il tasto di programmazione «E» e il tasto di cancellazione «C».
- ▶ Quando si riavvia il programma, inserire nuovamente il detersivo.

Usate i prodotti disinfettanti elencati per i programmi di disinfezione.

Termine del programma con arresto risciacquo



La funzione aggiuntiva «Arresto risciacquo» è selezionata. I panni sono immersi nell'acqua dell'ultimo risciacquo. Viene visualizzata la notifica «ARRESTO RISCIAQUO». Ci sono due possibilità di arrestare il programma:

▶ Ritirare i panni centrifugati

- ▶ Premere il tasto di avvio.
- L'acqua di risciacquo defluisce e i panni vengono centrifugati.

▶ Ritirare i panni grondanti

- a) «Funzione fase» attivata (configurazione macchina D13):
- ▶ Tenere premuto il tasto di programmazione «A».
- ▶ Premere più volte il tasto cursore «Destra» , fino a che non viene visualizzata la notifica «FINE PROGRAMMA / APRIRE SPORTELLO».

b) «Funzione fase» non attivata:

- ▶ Interrompere il programma premendo contemporaneamente il tasto di programmazione «E» e il tasto di cancellazione «C».
- L'acqua di risciacquo defluisce.

Nei programmi di disinfezione e autoClean la funzione a passo e di interruzione non sono possibili.

Fine programma

La fine di un programma di lavaggio viene indicata da un segnale acustico e dalla notifica «TOGLIERE LA BIANCHERIA».

Rimozione della biancheria



- ▶ Premere il tasto «Apertura sportello» per sbloccare lo sportello. Viene visualizzata la notifica «ARRESTO RISCIAQUO».
- ▶ A questo punto, aprire lo sportello tirando e ritirare i panni.
- ▶ Pulire la guarnizione in gomma sul lato interno della porta.
- ▶ Eliminare eventuali corpi estranei (ad es. clip) dal cestello, al fine di evitare la formazione di macchie di ruggine.



Avviso

- ▶ Dopo il lavaggio, lasciare lo sportello aperto o socchiuso, perché la lavatrice possa asciugarsi.

Spegnere la lavatrice

- ▶ Dopo l'uso, spegnere l'interruttore principale.
- ▶ Chiudere la valvola di blocco dell'acqua.

FUNZIONI SUPPLEMENTARI

Selezionando uno o più funzioni supplementari potete impostare il vostro programma di lavaggio in base alle caratteristiche specifiche della vostra biancheria.

Programma delicato per sintetici



Per tessuti che si lavano facilmente e particolarmente delicati, come tessuti misti, cotone, tessuti sintetici.

Prelavaggio



Adatto per panni particolarmente sporchi, macchie ostinate e per abbigliamento da lavoro (ad es. macchie di sangue o macchie contenenti proteine, pannolini). La temperatura di lavaggio è di 35 °C.

- ▶ Per il prelavaggio, utilizzare $\frac{1}{4}$ della quantità di detersivo.
- ▶ Mettere il detersivo nella vaschetta **1**.

Avviso

Il prelavaggio può essere inserito soltanto nei seguenti programmi:

num. 111, 112, 113, 117, 118, 119 (vedere panoramica dei programmi).

Riduzione della temperatura



Premendo più volte questo tasto, è possibile ridurre gradualmente la temperatura di lavaggio.

Nei programmi di disinfezione e autoClean la funzione di riduzione della temperatura non è possibile.

Velocità di centrifuga



Al fine di non danneggiare i panni sensibili, è possibile ridurre il numero di giri della centrifuga o selezionare l'arresto del risciacquo.

Senza riduzione del numero di giri, la macchina esegue la centrifuga con il numero di giri previsto per il programma selezionato.

Il numero di giri può essere ridotto di 100 g/min alla volta.

La velocità di centrifuga minima è di 300 g/min.

La riduzione del numero di giri della centrifuga ha effetto anche sulla centrifuga intermedia.

► Premere il tasto «Velocità di centrifuga».

Sul display viene visualizzato il numero di giri del programma selezionato.

► Premere il tasto più volte, fino a che non viene visualizzato il numero di giri selezionato.

Indicazione per risparmiare

► Selezionare un numero di giri alto se i panni verranno successivamente asciugati in asciugatrice: i panni ben strizzati necessitano di una quantità di energia e di tempo notevolmente inferiore per essere asciugati a macchina.

Arresto risciacquo



Arrestando il risciacquo è possibile evitare la formazione di grinze in panni delicati. La biancheria rimane nell'acqua dell'ultimo risciacquo.

Questa impostazione non influisce sul numero di giri della centrifuga intermedia.

► Premere più volte il tasto «Numero di giri della centrifuga» , fino a che non viene visualizzato l'«ARRESTO RISCIAQUO».

► Dopo l'arresto del risciacquo è possibile, a scelta, interrompere il programma con o senza centrifuga (vedere capitolo «Lavaggio / Terminare un programma con arresto del risciacquo»).

Mezzo carico



Attivando questa funzione con un programma selezionato, la quantità d'acqua viene ridotta di circa la metà durante il lavaggio e il risciacquo.

Se si utilizzano pompe dosatrici, la durata di funzionamento delle stesse si riduce a circa 2/3. In questo modo si risparmiano acqua, energia, detersivo e tempo.

► Selezionare la funzione mezzo carico nel caso si sia inserito soltanto la metà dei panni, oppure una quantità inferiore.

► In alcuni programmi di lavaggio (ad es. i programmi disinfettanti), autoClean, WetClean la funzione mezzo carico non è disponibile.



Avviso

Per la variante di riscaldamento «Vapore diretto» non usate la funzione di mezzo carico. A causa della ridotta quantità d'acqua, vi è il rischio di un locale surriscaldamento della liscivia.

Preselezione dell'orario di avvio



Con questa funzione si imposta l'avvio ritardato del programma selezionato.

Nel programmare la preselezione dell'orario di avvio, si determina in quale momento deve terminare il programma.

Inserire l'orario della fine del programma

► Premere il tasto «Preselezione dell'orario di avvio». Sul display, in basso a destra, vengono visualizzate la data e l'ora della fine del programma selezionate precedentemente. La posizione del cursore lampeggia:

40°C CAPI COLORATI	00:45
PROGRAMMA NO. 111	FINE: MA, 11.08.13, 12:23

► Con i tasti cursore «Su» e «Giù» è possibile modificare i valori.

► Con i tasti cursore «Sinistra» e «Destra» è possibile spostarsi tra «Data» e «Ora».

► Per terminare l'inserimento e avviare l'orario preselezionato, premere il tasto di avvio.

Il lampeggiamento termina. La macchina calcola automaticamente l'orario di avvio giusto.

Interrompere la preselezione dell'orario di avvio

► Premere il tasto di cancellazione «C».

► La visualizzazione torna all'impostazione di base.

Modifica successiva del dosaggio



Quando è in corso un programma, è possibile cambiare il dosaggio aggiungendo detersivo.

L'iniezione d'acqua durante la modifica successiva del dosaggio avviene attraverso la vaschetta **1** (la prima a sinistra).

► Mettere il detersivo nella vaschetta **1**.

► Premere il tasto «Modifica successiva dosaggio» .



ATTENZIONE

Spruzzi di liscivia!

Pericolo di ferimento agli occhi.

► Inserire sempre tutte e cinque le vaschette per il detersivo!

► Chiudere sempre lo sportello del cassetto del detersivo durante il lavaggio!!

Selezione vocale (temporanea)



Con questa funzione è possibile modificare temporaneamente la lingua delle visualizzazioni sul display.

Se si spegne e riaccende la macchina, o se si richiama dalla modalità Stand-by, la lingua torna automaticamente alla lingua di default (configurazione della macchina D02 / vedere istruzioni per l'assistenza).

PROGRAMMI SPECIALI INDIVIDUALI

L'interfaccia USB nel quadro di comando permette di scambiare programmi speciali tramite un PC connesso alla lavatrice o tramite chiavetta USB e di programmare programmi individuali direttamente nella macchina.

Attivare l'interfaccia USB

- Premere il tasto di programmazione **(M)** e contemporaneamente i numeri «6» e «0».

USB: PRONTO...

Trasmissione dei programmi dalla chiavetta USB alla macchina

- Inserite la chiavetta USB.
- Premete il tasto numerico «2». Sul display compare «Stick → WMI».
- Selezionate la funzione «TRASMETTI TUTTI PROGRAMMI LAVAGGIO» con il tasto cursore «A destra» **(>)**.
- Confermate con il tasto di Invio **(↵)**.

Sul display compare il seguente messaggio «LETTURA ATTIVA, ATTENDERE...». Il programma viene copiato sulla chiavetta

Tutti i programmi presenti nella chiavetta USB vengono trasmessi nella macchina sulle relativi posti di programma della macchina

A trasmissione riuscita, compare il seguente messaggio: «ESECUZIONE SCRITTURA RIUSCITA».

- Confermate con il tasto di Invio **(↵)**.
- Premete due volte in successione il tasto di cancellazione **(C)** per uscire dal menu.

Programmazione da soli programmi speciali

Il software necessario alla programmazione di programmi di lavaggio individuali può essere richiesto al produttore (il procedimento per la programmazione di programmi speciali individuali è descritto nelle istruzioni per l'assistenza n° 305 446 / Capitolo «Creare ed editare programmi di lavaggio»).

RECUPERO DELL'ACQUA (OPTIONAL)

Con un dispositivo aggiuntivo per il recupero dell'acqua disponibile come optional è possibile raccogliere e riutilizzare l'acqua che defluisce dal contenitore della lisciva. Il recupero dell'acqua riduce il consumo d'acqua ed energia di fino al 25 %, mentre per quanto riguarda il detersivo si può avere un risparmio fino al 10 %.

Un tipico sistema di recupero dell'acqua, ad esempio, si raccoglie in un serbatoio l'acqua di risciacquo, che viene nuovamente pompata nella vasca della lisciva al prossimo lavaggio.

Il serbatoio di recupero, il cuore del dispositivo per il recupero dell'acqua, è integrato nello zoccolo. Un interruttore galleggiante monitora il livello di riempimento del serbatoio.



Avviso

- Nell'installazione di un dispositivo per il recupero dell'acqua è necessario configurare i parametri della lavatrice per il «Recupero dell'acqua». Devono inoltre essere adeguatamente programmati i moduli interessati dei programmi di lavaggio.
 - Non utilizzare l'acqua di recupero da lavaggi di capi colorati per lavaggi di capi bianchi o viceversa (rischio di colorazione).
 - Se i capi sono molto sporchi d'olio, non recuperare l'acqua.
- 0

Serbatoio di recupero

La manutenzione del serbatoio di recupero è descritta in un apposito piano di manutenzione

La capacità massima dipende dalle dimensioni della macchina:

wmi 100	wmi 130	wmi 160
40 litri	52 litri	65 litri



ATTENZIONE

- **Spegnere la lavatrice prima di estrarre la vasca di recupero!**

IMPOSTAZIONI DI BASE

La macchina ha un'impostazione di base di fabbrica. Le impostazioni possono essere adattate alle proprie esigenze individuali al momento della messa in funzione o anche successivamente.

Modificare le impostazioni di base

È possibile impostare le impostazioni di base solo se non gira nessun programma di lavaggio.

M

► Premere il tasto di programmazione «M» per almeno tre secondi.

Sul display vengono visualizzate le impostazioni di base:

IMPOSTAZIONE DI BASE
SET PROFICLEAN: CASE DI RIPOSO

► per andare alla funzione precedente, premere il tasto cursore «Sinistra»; .

► per andare alla funzione seguente, premere il tasto cursore «Destra»; .

► per modificare i valori impostati, utilizzare i tasti cursore «Su» e «Giù».  .

SET PROFICLEAN (di fabbrica CASE DI RIPOSO)

Con questa impostazione si determina quale dei cinque gruppi di programmi di pulizia professionale viene richiamato con ciascuno dei numeri di programma da «1» a «30»:

- GASTRONOMIA
- CASE DI RIPOSO
- ESERCIZI COMMERCIALI
- PULITORE EDIFICI
- VIGILI DEL FUOCO
- OSPEDALE
- SPECIFICO PER IL CLIENTE

ATTENZIONE

I programmi che si trovano già ai posti da «1» a «30» vengono sovrascritti selezionando un nuovo gruppo di programmi.

FUNZIONE MEMORIA (di fabbrica 0: NO)

► 0: NO

La funzione non è attivata.

► 1: SI

La funzione Memory salva il numero di richiami per programma. Se si preme il tasto di un gruppo di programmi («P», «S», «D» o «Wet-Clean»), compare per primo il programma più frequentemente richiamato del gruppo scelto.

Premendo più volte, seguono gli altri programmi in ordine di frequenza di utilizzo.

► 2: RESET

Con questa impostazione, il contatore viene impostato a zero.

DISTENZIONE CAPI A FINE PROGRAMMA (di fabbrica 1: SI)

► 0: NO

La funzione non è attivata.

► 1: SI

Alla fine del programma i panni vengono sprimacciati soltanto se alla fine del programma di lavaggio selezionato c'è un modulo M07 (Distensione).

STOP DOPO RISCIAQUO (di fabbrica 0: NO)

► 0: NO

La funzione non è attivata.

► 1: SI

I panni rimangono immersi nell'acqua dell'ultimo risciacquo. Sul display viene visualizzata la notifica «STOP DOPO RISCIAQUO».

► Dopo un arresto del risciacquo, il programma è terminabile a scelta con o senza centrifuga. (vedere capitolo «Lavaggio / Termine del programma con arresto risciacquo»).

APERTURA AUTOMATICA DELLO SPORTELLO ALLA FINE DEL PROGRAMMA (di fabbrica 0: NO)

► 0: NO

Alla fine del programma di lavaggio, lo sportello rimane bloccato.

► Aprire, ovvero sbloccare, lo sportello premendo il tasto «Apertura sportello».

► 1: SI

Alla fine del programma di lavaggio, lo sportello viene sbloccato automaticamente. Se alla fine del programma si ha lo sprimacciamento dei panni, lo sportello viene sbloccato soltanto dopo che anche questo è terminato.

LUMINOSITÀ LCD (di fabbrica 75 %)

La luminosità della visualizzazione sul display può essere impostata dallo 0 % al 100 %.

CONTRASTO LCD (di fabbrica 55 %)

Il contrasto della visualizzazione sul display può essere impostato dal 40 % al 100 %.

VOLUME DEL SEGNALE ACUSTICO (di fabbrica VOLUME 3)

Il volume dell'apriporta può essere variato di tre livelli, oppure essere disattivato del tutto:

► OFF

► VOLUME 1

► VOLUME 2

► VOLUME 3

FUNZIONE STAND-BY (di fabbrica 1: STAND-BY)

I due diversi livelli di risparmio energetico dell'apparecchio possono essere utilizzati singolarmente o combinati:

► 0: OFF

L'apparecchio rimane sempre acceso.

► 1: STAND-BY

Dopo 5 minuti, l'apparecchio passa automaticamente in modalità «STAND-BY», se non è attivo alcun programma. Sul display vengono visualizzati data e ora attuali. L'illuminazione sullo sfondo è attenuata.

► 2: OFF-MODE



Dopo 10 minuti, l'apparecchio passa automaticamente in modalità «OFF», se non è attivo alcun programma. Il display è scuro.



Richiamare l'apparecchio

► Premere un tasto qualunque.

ORA



Con questa funzione si regola l'orario:



► Con i tasti cursore «Sinistra» e «Destra»   è possibile spostarsi tra «Ore» e «Minuti».

► Con i tasti cursore «Su» e «Giù»   è possibile modificare i valori.

DATA

Con questa funzione è possibile impostare la data. (Formato: anno, mese, giorno)

► Con i tasti cursore «Sinistra» e «Destra»   è possibile spostarsi tra «Anno», «Mese» e «Giorno».

► Con i tasti cursore «Su» e «Giù»   è possibile modificare i valori impostati.

DURATA DEL PROGRAMMA

(di fabbrica 1: **DISPLAY DURATA PROGRAMMA**)

► 1: DISPLAY DURATA PROGRAMMA

L'indicazione del tempo sul display indica la durata rimanente del programma di lavaggio.

► 2: ORA FINE PROGRAMMA

L'indicazione dell'ora sul display indica la fine del programma di lavaggio.

NOTIFICA MANUTENZIONE (di fabbrica 0: NO)

► 0: NO

La funzione non è attivata.

► 1: 100

► 2: 250

► ...

► 8: 2000

Dopo un determinato numero di cicli di lavaggio (programmato individualmente tramite la configurazione della macchina), dopo la fine del programma viene visualizzata sul display la notifica «PULIRE LA MACCHINA».

► Se possibile, eseguire subito la pulizia della macchina, avviando il programma di manutenzione «autoClean» (n° 201).

Se necessario, prima della pulizia possono essere avviati ancora fino a dieci programmi. La notifica viene nuovamente visualizzata alla fine di ciascun ciclo di lavaggio..

Al termine del decimo ciclo di lavaggio viene visualizzata la notifica «PULISCI ORA». Ora è obbligatoriamente necessario eseguire la pulizia: non può più essere avviato alcun programma, tranne il programma «autoClean».

► La notifica può essere confermata soltanto avviando il programma «autoClean».

NOTIFICA MANUTENZIONE RA (di fabbrica 0: NO)

► 0: NO

La funzione non è attivata.

► 1: 5

► 2: 10

► 3: 15

► 4: 20

► 5: 40

► 6: 80

► 7: 120

► 8: 160

► 9: 200

Questa funzione può essere impiegata solo se la macchina è dotata di un serbatoio di recupero dell'acqua.

Dopo un determinato numero di cicli di lavaggio (programmato individualmente tramite la configurazione della macchina), dopo la fine del programma viene visualizzata sul display una richiesta di lavaggio del serbatoio. (Vengono contati solo i programmi che usano un serbatoio di recupero dell'acqua.)

► Se possibile, eseguire subito la pulizia della macchina, avviando il programma di manutenzione «LAVARE SERBATOIO» (Nr. 202).

Fintanto che il programma di manutenzione «LAVARE SERBATOIO» non sarà stato eseguito, ricompare costantemente la richiesta di lavaggio del serbatoio al termine di ogni ciclo di lavaggio.

► La notifica può essere confermata soltanto avviando il programma «LAVARE SERBATOIO».

ORA LEGALE / ORA INVERNALE AUTOMATICAMENTE

(di fabbrica 1: SI)

► 0: NO

La funzione non è attivata.

► 1: SI

L'orario si sposta automaticamente di 1 ora in avanti durante la stagione estiva.

PULIZIA E MANUTENZIONE

Se la pulizia non viene eseguita per tempo e correttamente, non sono da escludere perdite di prestazione e malfunzionamenti (vedere anche piano di manutenzione).



ATTENZIONE

Prima di iniziare la pulizia, interrompere l'alimentazione di corrente alla macchina.

La macchina è staccata dalla rete elettrica se

- ▶ l'interruttore principale è spento.
- ▶ il fusibile in loco è disattivato.



Non spruzzare assolutamente l'apparecchio con acqua. Non utilizzare pulitori a vapore.



Avviso

Solventi possono danneggiare componenti della lavatrice: sviluppano vapori tossici e possono provocare un'esplosione.

- ▶ Non utilizzare detergenti a base di solvente.

Pulire l'apparecchio

- ▶ Pulire l'alloggiamento e il pannello comandi con un detergente delicato o un panno morbido umido, quindi asciugare le superfici.
- ▶ Non utilizzare detergenti abrasivi!
- ▶ Per le parti dell'alloggiamento in acciaio inox, utilizzare detergenti specifici per l'acciaio al cromo (i relativi prodotti possono essere acquistati presso il servizio clienti).
- ▶ Non graffiare o grattare mai con oggetti appuntiti.

Pulizia del cestello

- ▶ Eliminare eventuali macchie di ruggine, causate dalla presenza di parti in metallo rimaste all'interno, con un detergente senza cloro (controllare la descrizione dei componenti sulla confezione!).



Avviso

- ▶ Non usare mai lana d'acciaio!

Decalcificazione dell'apparecchio

In caso di corretto dosaggio del detersivo, generalmente non è necessaria alcuna decalcificazione della lavatrice..



Avviso

Le sostanze decalcificanti contengono acidi che potrebbero danneggiare componenti della lavatrice o macchiare la biancheria.

Controllare i tubi dell'acqua

- ▶ Far controllare lo stato dei tubi da uno specialista ogni cinque anni, al fine di evitare danni da acqua.

Precauzioni antigelo

- ▶ Eliminare immediatamente dopo ogni utilizzo tutti i residui d'acqua dai tubi di alimentazione qualora l'apparecchio si trovi in un ambiente a rischio gelo.

Svuotamento degli tubi d'alimentazione dell'acqua

- ▶ Chiudere la valvola di blocco dell'acqua.
- ▶ Staccare ora il tubo di alimentazione della valvola di blocco dell'acqua.
- ▶ Far defluire l'acqua in un contenitore.
- ▶ Ricollegare il tubo di alimentazione alla valvola di blocco dell'acqua.

Pulire il cassetto del detersivo

Pulire la parte interna / 1 volta alla settimana

- ▶ Togliere tutte le vaschette per il detersivo.

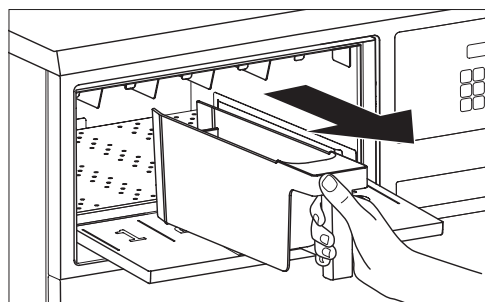

- ▶ Pulire le superfici del cassetto del detersivo rimuovendo residui di detersivo e sporcizia.

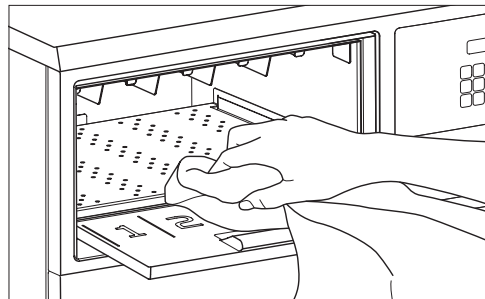

Togliere la lamiera perforata / 1 volta al mese.

- ▶ Sollevare la lamiera perforata in diagonale ed estrarla dal cassetto del detersivo.

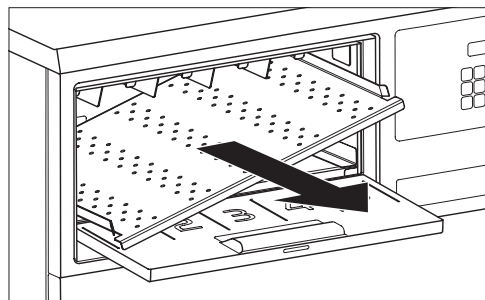

- ▶ Pulire tutta la parte interna del cassetto del detersivo rimuovendo residui di detersivo e sporcizia.
- ▶ Pulire la lamiera perforata sotto l'acqua corrente.

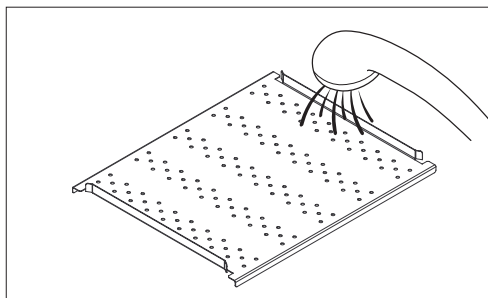

- Reinserire la lamiera.

Pulire le vaschette per il detersivo

Sugli scarichi delle copette per il detersivo liquido sono fissati dei sifoni (C).

- Tirarli verso l'alto con un movimento rotatorio.

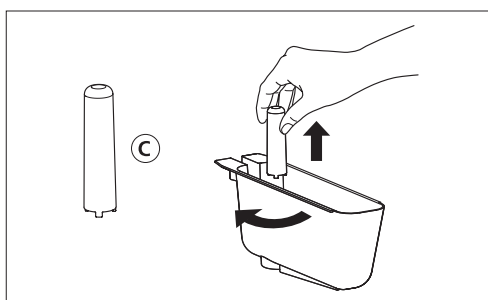

- Pulire le vaschette per il detersivo liquido, le copette e i sifoni sotto l'acqua corrente.
- Eliminare residui di detersivo e di sporcizia con un attrezzo per la pulizia adatto, ad esempio una spazzola in nylon.

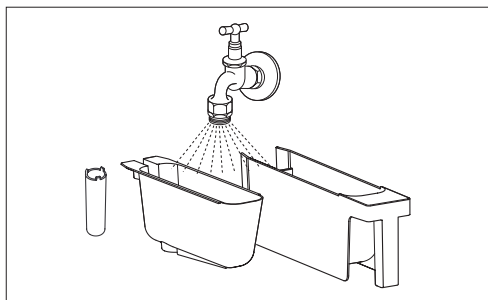

- Fissare nuovamente i sifoni.

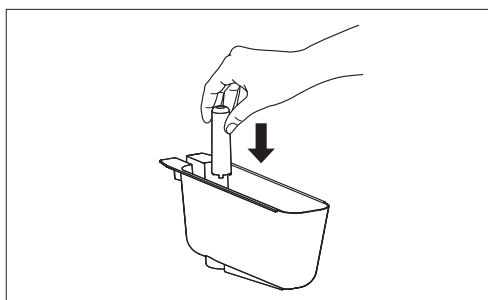

Controllare e pulire l'afflusso dell'acqua

Anche se la valvola dell'acqua è aperta, all'apparecchio non arriva acqua a sufficienza. Sul display viene visualizzata la notifica «CONTROLLARE ENTRATA ACQUA».

- I filtri nei raccordi del tubo di alimentazione alla valvola dell'acqua e sul retro dell'apparecchio devono essere controllati e puliti.

i ATTENZIONE

Prima di svitare, togliere la pressione dell'acqua nel tubo di alimentazione:

- Chiudere la valvola di blocco dell'acqua.
- Avviare un programma di lavaggio qualsiasi.
- Interrompere il programma dopo circa 20 secondi, premendo più volte il tasto ciclo rapido.

Pulire i filtri

- Staccare ora il tubo di alimentazione della valvola di blocco dell'acqua.
- Pulire il filtro presente in esso sotto l'acqua corrente.

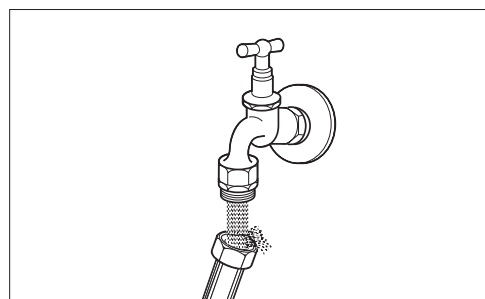

- Reinserire il filtro.
- Riallacciare il tubo.
- Svitare l'altra estremità del tubo dal retro dell'apparecchio.
- Estrarre il filtro con una pinza piatta.

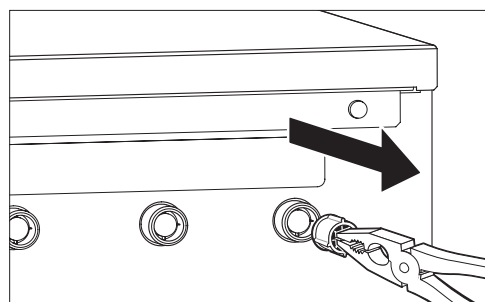

- Pulire il filtro sotto l'acqua corrente e reinserirlo.
- Ricollegare il tubo.
- Aprire la valvola dell'acqua e accertarsi che non esca acqua.
- Chiudere la valvola di blocco dell'acqua.

PIANO DI MANUTENZIONE

Pulire assolutamente il cassetto del detersivo dopo aver utilizzato cloro (ad es. candeggina): rischio di corrosione della superficie!

Ogni giorno al termine del lavoro	Pulire le vaschette per il detersivo	<ul style="list-style-type: none"> ▶ Sciacquare le vaschette per il detersivo, eventualmente anche le coppette e i sifoni, sotto l'acqua corrente.
	Pulizia del cestello	<ul style="list-style-type: none"> ▶ Pulire l'alloggiamento e il pannello comandi con un detergente delicato o un panno morbido umido, quindi asciugare le superfici.
	Pulizia dello sportello	<ul style="list-style-type: none"> ▶ Pulire e asciugare lo sportello, la guarnizione e le parti di rivestimento. ▶ Lasciare lo sportello aperto o socchiuso, in modo che la lavatrice possa asciugarsi.
1 volta alla settimana	Pulire le pareti laterali del cassetto del detersivo	<ul style="list-style-type: none"> ▶ Pulire le superfici del cassetto del detersivo rimuovendo residui di detersivo e sporczia.
1 volta al mese	Pulire la lamiera perforata nel cassetto del detersivo	<ul style="list-style-type: none"> ▶ Estrarre la lamiera perforata dal cassetto del detersivo e pulire sotto l'acqua corrente. ▶ Pulire tutta la parte interna del cassetto del detersivo ▶ Reinserire la lamiera.
Ogni 2 mesi	Controllare l'afflusso dell'acqua	<ul style="list-style-type: none"> ▶ I filtri nei raccordi del tubo di alimentazione alla valvola dell'acqua e sul retro dell'apparecchio devono essere controllati. ▶ Se necessario, pulire i filtri (vedere capitolo «Pulizia e manutenzione / Controllare e pulire l'afflusso dell'acqua»).

Manutenzione serbatoio di recupero dell'acqua (optional)

1 volta alla settimana	<ul style="list-style-type: none"> ▶ Spegnerne la lavatrice tramite l'interruttore principale. ▶ Estrarre il serbatoio e controllarlo. ▶ Rimuovere eventuali pelucchi dal filtro.
Calcare sulle pareti interne del serbatoio	<ul style="list-style-type: none"> ▶ Spruzzare dell'anticalcare sui punti interessati e lasciarlo agire. ▶ Reinserire il serbatoio. ▶ Accendere la lavatrice. ▶ Far partire il programma «LAVARE SERBATOIO» (num. programma 202), senza biancheria nel cestello. ▶ Il programma riempie il serbatoio fino al livello massimo con acqua corrente pulita, e in seguito la pompa nuovamente fuori.
Depositi di sporczia sulle pareti interne del serbatoio	<ul style="list-style-type: none"> ▶ Spruzzare del detergente sui punti interessati e lasciarlo agire (se sono presenti biopellicole, utilizzare un disinfettante). ▶ Sciacquare via eventuali depositi con acqua. ▶ Reinserire il serbatoio. ▶ Accendere la lavatrice. ▶ Far partire il programma «LAVARE SERBATOIO» (num. programma 202), senza biancheria nel cestello.
Serbatoio pulito (non presenta né calcare né sporczia)	<ul style="list-style-type: none"> ▶ Reinserire il serbatoio. ▶ Accendere la lavatrice. ▶ Far partire il programma «LAVARE SERBATOIO» (num. programma 202), senza biancheria nel cestello.
Evacuare il serbatoio (senza biancheria nel cestello)	<ul style="list-style-type: none"> ▶ Per evacuare il serbatoio è disponibile anche il programma «SVUOTARE SERBATOIO» (num. programma 203).

ANOMALIE



AVVERTIMENTO

Le riparazioni non eseguite a regola d'arte possono causare gravi incidenti, danni e guasti nel funzionamento. !

► Non si devono eseguire modifiche, lavori di manipolazione o tentativi di riparazione, specialmente usando utensili come cacciavite etc.

Comando della macchina

Qui di seguito sono elencati altri guasti minori che si possono riparare

CHIUDERE SPORTELLO	<ul style="list-style-type: none">► Chiudere lo sportello premendolo fino a che la notifica «CHIUDERE SPORTELLO» non scompare.► Premere nuovamente il tasto di avvio.
ERRORE BLOCCAGGIO SPORTELLO	<ul style="list-style-type: none">► Cancellare la notifica di errore con il tasto di cancellazione «C».► Premere nuovamente lo sportello, fino a che non si sente scattare la chiusura.► Premere il tasto di avvio. <p>Nonostante il nuovo tentativo non si riesce a bloccare lo sportello.</p> <ul style="list-style-type: none">► Premere il tasto «Apertura sportello».► Controllare se è rimasto un panno incastrato nello sportello.► Dopo aver eliminato il problema, premere il tasto di avvio. <p>La chiusura dello sportello è difettosa.</p> <ul style="list-style-type: none">► Informare il servizio clienti..
CONTROLLARE ENTRATA ACQUA	<ul style="list-style-type: none">► Aprire la valvola di blocco dell'acqua e premere il tasto di avvio. <p>Un filtro nel tubo di alimentazione dell'acqua è otturato.</p> <ul style="list-style-type: none">► Pulire il filtro (vedi capitolo «Pulizia e manutenzione / Controllare e pulire l'afflusso dell'acqua».► Dopo aver eliminato il problema, premere il tasto di avvio. <p>Interruzione dell'erogazione dell'acqua.</p>
CONTROLLARE SCARICO ACQUA	<ul style="list-style-type: none">► Controllare se l'afflusso dell'acqua in loco è intasato.► Dopo aver eliminato il problema, premere il tasto di avvio.
SQUILIBRIO NO CENTRIFUGA	<p>A causa dell'eccessivo squilibrio non è stato possibile centrifugare i panni.</p> <ul style="list-style-type: none">► Premere il tasto di avvio. <p>Non si può effettuare la centrifuga neppure dopo avere premuto il tasto di avvio.</p> <ul style="list-style-type: none">► Aprire lo sportello e distendere la biancheria.► Avviare nuovamente il programma.► Contemporaneamente, premere più volte il tasto cursore «Destra», fino a che non viene visualizzata la fase del programma «Centrifuga»► Premere il tasto di avvio. <p>Avviso</p> <ul style="list-style-type: none">► Mescolare panni grandi e piccoli.► Non riempire il cestello con singoli panni pesanti.
BLACKOUT, PREMERE START	<p>La lavatrice è stata fermata a causa di un'interruzione dell'alimentazione. La valvola di scarico è stata aperta.</p> <ul style="list-style-type: none">► Premere il tasto di avvio per continuare il programma.► Il modulo di programma attuale viene ripetuto. Se necessario, inserire nuovamente il detersivo.
BLACKOUT, RIPETERE IL PROGRAMMA	<p>La lavatrice è stata fermata durante la fase di disinfezione di un programma disinfettante a causa di un'interruzione dell'alimentazione.</p> <ul style="list-style-type: none">► Per assicurarsi che venga eseguita la disinfezione, dopo una caduta di alimentazione riavviare daccapo il programma disinfettante.► Inserire nuovamente il detersivo.► Premere il tasto di avvio.

INTERRUZ. PROGR., BLOCCO DI RETE <i>(soltanto apparecchi con opzione «Blocco di rete»)</i>	Un sistema esterno di gestione dell'energia ha interrotto il processo di lavaggio La valvola di scarico rimane chiusa, la liscivia viene trattenuta. Anche la visualizzazione della durata rimanente viene interrotta durante il blocco di rete. Non appena il processo di lavaggio viene nuovamente sbloccato dal sistema di gestione, il programma prosegue automaticamente. Avviso Con l'opzione blocco di rete è possibile arrestare un programma di lavaggio attraverso un sistema esterno di gestione dell'energia, se il programma è in fase di riscaldamento durante un picco di consumo. Il blocco di rete non funziona con i programmi disinfettanti.
SPORTELLO NON APRE CAUSA LEVEL.	Alla fine del programma è ancora presente troppa acqua nel cestello. Lo sportello rimane bloccato fino a che il livello dell'acqua non è sceso al di sotto del livello di sicurezza.
STOP EMERGENZA PREMUTO	È stato attivato il tasto di spegnimento di emergenza. ▶ Cancellare la notifica di errore con il tasto di cancellazione «C». ▶ Per sbloccare nuovamente l'interruttore dopo aver eliminato il pericolo, ruotarlo verso destra. ▶ Selezionare nuovamente il programma interrotto e premere il tasto di avvio.
DETERS. LIQUIDO VUOTO <i>(soltanto apparecchi con sistema di dosaggio esterno)</i>	Un contenitore per il detersivo liquido è vuoto. ▶ Cancellare la notifica di errore con il tasto di cancellazione «C». ▶ Inserire il detersivo. ▶ Premere il tasto di avvio.
MEMORIA PROGRAMMI VUOTA	Al numero di programma selezionato non è salvato alcun programma. ▶ Selezionare un numero programma valido.
STOP PROGRAMMA ESTERNO	Il programma è stato arrestato dal segnale di un impianto di dosaggio esterno. La macchina rimane ferma al modulo di programma M01 «Detersivo» fino a che il processo di lavaggio non viene nuovamente sbloccato dall'impianto di dosaggio esterno.

Guasti di funzionamento «F - ...»

Viene visualizzata la notifica di errore «F - ...»	▶ Cancellare la notifica di errore con il tasto di cancellazione «C». ▶ Premere il tasto di avvio.
Dopo l'avvio del programma viene nuovamente visualizzata la notifica di errore «F - ...»	▶ Cancellare la notifica di errore con il tasto di cancellazione «C». ▶ Interrompere l'alimentazione di corrente per un minuto (spegnere e riaccendere l'interruttore principale). Non appena il display si illumina, l'apparecchio è nuovamente pronto al funzionamento. ▶ Selezionare nuovamente un programma e premere il tasto di avvio.
Viene nuovamente visualizzato «F - ...» dopo l'interruzione dell'alimentazione di corrente	▶ Annotare la notifica di errore. ▶ Chiudere la valvola di blocco dell'acqua, spegnere l'interruttore principale. ▶ Informare il servizio clienti

Guida in caso di guasti

Qui di seguito sono elencati altri guasti minori che si possono riparare:

COMANDO DELLA MACCHINA	
Il display è oscurato	L'apparecchio è in modalità risparmio energetico. Nessuna anomalia. ▶ Richiamare l'apparecchio dalla modalità risparmio energetico premendo un tasto qualsiasi.
Il display rimane oscurato, anche dopo aver premuto un tasto, l'apparecchio non si accende	▶ Controllare che l'interruttore principale sia acceso. ▶ Controllare che tutti i fusibili sono intatti oppure se è saltato il salvavita.
L'apparecchio non entra in funzione	▶ Premere il tasto di avvio. Se è stata selezionata la funzione aggiuntiva «Preselezione orario di avvio», il programma parte al momento desiderato.

Non si riesce ad aprire lo sportello di inserimento ▶ Attendere fino a che non viene visualizzata la notifica «FINE PROGRAMMA / APRIRE SPORTELLO».

È stata selezionata la funzione aggiuntiva «Spülstopp»

▶ Vedere «Termine del programma con arresto risciacquo» al capitolo «Come lavare».

Caduta di alimentazione o difetto dell'apparecchio

▶ Aprire manualmente lo sportello di inserimento (vedere paragrafo seguente).

Aprire manualmente sportello di inserimento

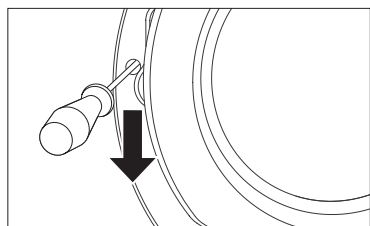

ATTENZIONE: Liscivia bollente!

Pericolo di ustione.

Senza alimentazione di corrente alla macchina, il monitoraggio dello sportello dell'apparecchio non è in funzione.

▶ Accertarsi che non ci sia più acqua nella macchina.

- ▶ Chiudere la valvola di blocco dell'acqua.
- ▶ Disattivare l'interruttore principale.
- ▶ Accertarsi che il cestello sia fermo (pericolo di fermento!).
- ▶ Rimuovere la copertura in gomma nera sul lato sinistro dello sportello di inserimento.
- ▶ Inserire un cacciavite nell'apertura.
- ▶ Premere la leva per lo sblocco di emergenza all'interno dell'apertura verso il basso, fino a che lo sportello non si sblocca.
- ▶ Aprire lo sportello tirandolo.
- ▶ Dopo averlo sbloccato, premere il tasto «Apri sportello», per riportare il blocco allo stato iniziale.

Blackout

▶ Dopo una caduta di alimentazione, premere il tasto di avvio per far ripartire il programma di lavaggio arrestato. Il programma riprende dal punto in cui si è verificata la caduta di alimentazione.

Eccezione: I programmi disinfettanti devono essere fatti ripartire dall'inizio, per assicurare la disinfezione.

LAVAGGIO E RELATIVO RISULTATO

Il detersivo della vaschetta 1 non viene sciacquato via

▶ Premere il tasto «Prelavaggio».

Durante il lavaggio non si vede l'acqua

L'acqua nella lavatrice si trova al di sotto della zona visibile. Nessuna anomalia.

I bucato non è pulito

I panni erano più sporchi del previsto.

- ▶ Smacchiare i panni prima del lavaggio.
- ▶ Lavare alla massima temperatura ammessa per quel tipo di tessuto.
- ▶ Selezionare un programma di lavaggio più potente.
- ▶ Utilizzare una quantità sufficiente di detersivo (osservare le indicazioni del produttore).

Sulla biancheria rimangono residui di detersivo

Questo non è il risultato di un cattivo risciacquo della vostra lavatrice.

In caso di utilizzo di detersivi privi di fosfati si possono generare residui non solubili che tendono a depositarsi sui panni sotto forma di macchie chiare.

- ▶ Lasciar seccare i residui di detersivo e quindi spazzolarli via.
- ▶ Lavare nuovamente i panni (vedere «Panoramica dei programmi / Programmi speciali / Risciacquo»).
- ▶ Utilizzare detersivo liquido e selezionare un programma di lavaggio che utilizza una maggiore quantità d'acqua (Programma «Sintetici»).

Residui grigi «Tracce di grasso» sulla biancheria

In caso di macchie provocate da creme, grassi o olio, talvolta non è sufficiente il normale dosaggio di detersivo; quindi, con il lavaggio successivo, aumentare la dose.

- ▶ Al lavaggio successivo, aumentare la dose di detersivo.
- ▶ Lavare alla massima temperatura ammessa per quel tipo di tessuto.

Macchie grigie sulla biancheria

Queste macchie possono essere state provocate da cosmetici o da ammorbidenti e possono essersi formate già prima del lavaggio, fuori dalla lavatrice

- ▶ Lasciando il capo in ammollo, in detersivo liquido, alcune macchie possono venire eliminate.

Il bucato è duro, rigido	<ul style="list-style-type: none"> ▶ Utilizzare l'ammorbidente se dopo il lavaggio i panni vengono fatti asciugare al sole. ▶ Asciugare i panni in asciugatrice.
Il cestello e la vasca sono sporchi (es. con pezzettini di carta, oli)	<p>Fazzoletti di carta o simili non sono stati rimossi dal bucato.</p> <ul style="list-style-type: none"> ▶ Per pulire il cestello e la vasca avviare il programma di manutenzione «autoClean» (n° 201, senza panni né detersivo).
Il bucato ha un cattivo odore (es. sudore o marcio)	<p>Il bucato è stato lavato troppo a lungo e a una temperatura troppo bassa e contiene troppi batteri causanti il cattivo odore.</p> <ul style="list-style-type: none"> ▶ Di tanto in tanto, lavare i panni a 60° C, ovvero alla massima temperatura ammessa per i tessuti in questione, e utilizzare un detersivo per lavaggio completo (con candeggiante). ▶ Per i lavaggi a 20 / 30 °C utilizzare appositi detersivi attivi alle basse temperature.
Formazione di cattivo odore nella macchina	<p>Nella lavatrice o nello svolgimento del programma si sono formati dei batteri provocanti il cattivo odore.</p> <ul style="list-style-type: none"> ▶ Di tanto in tanto, avviare il programma di manutenzione «autoClean» (n° 201), per pulire la macchina e lo scarico (senza panni né detersivo).
Il bucato si infeltrisce (pilling)	<p>I capi delicati, come quelli in lana, possono infeltrirsi se sottoposti a una sollecitazione meccanica eccessiva.</p> <ul style="list-style-type: none"> ▶ In futuro, selezionare un programma speciale gentile, adatto a panni delicati.
Rotture e fori, danneggiamento delle fibre del bucato	<ul style="list-style-type: none"> ▶ Prima del lavaggio, rimuovere eventuali corpi estranei dai panni. ▶ Chiudere ganci, cerniere e chiusure a velcro prima del lavaggio. ▶ Lavare i panni delicati in un'apposita rete. <p>In alcune circostanze può trattarsi anche di normale usura o di un danno meccanico ai tessuti che era già presente prima del lavaggio.</p>

SCHIUMA E PERDITE

Dopo la fine del programma, si vede un po' di schiuma	Alcuni detersivi tendono a produrre molta schiuma; questo però non influenza in alcun modo il risultato del lavaggio.
Durante il lavaggio, si vede allo sportello la presenza di schiuma che riempie l'intero cestello	<p>È stato utilizzato troppo detersivo. Troppa schiuma peggiora l'effetto del lavaggio:</p> <ul style="list-style-type: none"> ▶ In futuro, ridurre la quantità di detersivo per il lavaggio.
La schiuma fuoriesce dal serbatoio di trabocco, durante la centrifuga	<p>È stato utilizzato troppo detersivo.</p> <ul style="list-style-type: none"> ▶ In futuro, ridurre la quantità di detersivo per il lavaggio.
Pozzanghere d'acqua e macchie a terra	<ul style="list-style-type: none"> ▶ Controllare se il tubo flessibile dell'afflusso d'acqua e dello scarico sono a tenuta stagna e installati correttamente. <p>È stato utilizzato troppo detersivo.</p> <ul style="list-style-type: none"> ▶ In futuro, ridurre la quantità di detersivo per il lavaggio.

CENTRIFUGA E RUMORE

Centrifuga ripetuta	Il sistema di rilevamento squilibri ha riconosciuto uno squilibrio e lo ha eliminato avviando più volte la centrifuga.
Centrifugazione insufficiente	<p>In caso di carichi scarsi o di panni critici, ad esempio tappeti da bagno, non è possibile distribuire sufficientemente i panni. Se il sistema di controllo dello squilibrio rileva uno squilibrio, ma non riesce ad eliminarlo, il numero di giri della centrifuga viene ridotto in modo mirato al fine di proteggere l'apparecchio dall'eccessiva sollecitazione.</p>
Vibrazioni, rumore fastidioso e «spostamenti della macchina» durante la centrifuga	<p>I dispositivi per il trasporto non sono stati rimossi.</p> <ul style="list-style-type: none"> ▶ Osservare le indicazioni delle istruzioni per l'installazione! <p>I piedini della lavatrice non sono stati fissati al momento dell'installazione.</p> <ul style="list-style-type: none"> ▶ Allineare nuovamente l'apparecchio con una livella ad acqua, e metterne in sicurezza i piedini come illustrato nelle istruzioni per il montaggio.
Durata del programma prolungata	<p>L'apparecchio ha rilevato la schiuma e cerca di contrastarla. Nessuna anomalia</p> <p>L'apparecchio ha rilevato lo squilibrio e cerca di contrastarlo. Nessuna anomalia</p> <p>Caduta di alimentazione (osservare gli orari di blocco del fornitore di corrente). Nessuna anomalia</p>

DATI TECNICI

WMI	100	130	160
Altezza in mm	1380	1380	1380
Larghezza in mm	890	890	890
Profondità in mm	790	905	1005
Profondità con sportello aperto in mm	1023	1138	1238
Peso in kg	334	348	364
Contenuto del cestello in l	100	130	160
Quantità max. di carico in kg (panni asciutti)	10	13	16
Livello di potenza sonora in dB(A)	79	79	79

Targhetta indicatrice

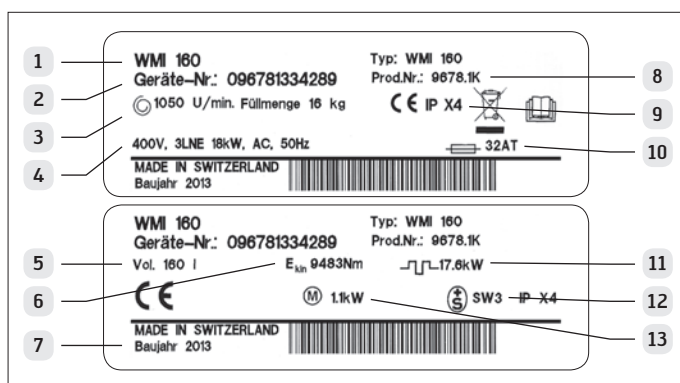

- 1 Tipo di macchina
- 2 Numero di apparecchio
- 3 Numero di giri
- 4 Tensione / Frequenza di rete
- 5 Potenza del motore
- 6 Fusibile
- 7 Anno di costruzione
- 8 Codice prodotto
- 9 Volume e portata
- 10 Energia cinetica del cestello
- 11 Capacità di riscaldamento
- 12 Tipo di protezione
- 13 Ispettorato per l'alta corrente / Label code

SERVIZIO ASSISTENZA

Controllare se è possibile riparare autonomamente l'anomalia, prima di contattare il servizio clienti (vedere capitolo «Anomalie»).

In caso di consulenza, anche durante il periodo di garanzia, vi saranno addebitati i costi per l'intervento di un tecnico.

Sono esclusi dalla garanzia i guasti causati da un uso improprio, non ché da filtri intasati o da corpi estranei.

► Qualora non sia possibile riparare autonomamente l'anomalia, interrompere l'alimentazione di corrente (spegnere l'interruttore principale ovvero disattivare il fusibile in loco), chiudere la valvola di blocco dell'acqua e chiamare il servizio clienti.

► Selezionare il numero centrale del servizio clienti (vedi retro della busta). Venite messi in contatto automaticamente con la filiale del servizio assistenza nella vostra regione.

► Preghiamo i clienti al di fuoriltri della Svizzera di rivolgersi ai nostri partner di vendita e di servizio ufficiali. I relativi indirizzi e dati di contatto sono riportati al seguente link: www.schulthess.ch/de/international.

► Vi preghiamo di indicare al Servizio Assistenza il **tipo di macchina** ed il **numero del apparecchio**. Queste indicazioni sono riportate in cima sulla targhetta indicatrice, sul lato posteriore della lavatrice..

Garanzia

Garanzia 1 anno.

EMISSIONI

A-Livello di pressione acustica valutato

► Il livello di pressione acustica rilevato è sotto di 70 dB(A).

Service après-vente**Tél. 0844 888 222 (Service téléphonique 24/24 h)****Fax 0844 888 223****Servizio assistenza****Tel. 0844 888 222 (Servizio telefonico 24 ore su 24)****Fax 0844 888 223****info@schulthess.ch****www.schulthess.ch****Hauptsitz und Produktion**

Schulthess Maschinen AG / SA

Landstrasse 37, 8633 Wolfhausen ZH

Tel. + 41 (0) 55 253 51 11

Fax + 41 (0) 55 253 54 70

Österreich

Schulthess Maschinen GmbH

A-1130 Wien, Hetzendorferstrasse 191

Tel. + 43 (0) 1 803 98 00

verkauf@schulthess.at

www.schulthess.at