

Chariots libre-service

Leader mondial du transport de marchandises



wanzl

CREATIVE CENTER
wanzl

Sommaire

SOMMAIRE	3
SPÉCIALISTE DES CHARIOTS LIBRE-SERVICE DEPUIS PLUS DE 65 ANS	7
LA PREMIÈRE IMPRESSION	9
SUR MESURE POUR VOS CLIENTS	10
SUR MESURE POUR VOUS	11
UNE CONCEPTION BASÉE SUR UNE LONGUE EXPÉRIENCE	12
LE SERVICE, PARTOUT ET À TOUT MOMENT	13
VUE D'ENSEMBLE	14
01 SÉRIES DE CHARIOTS LIBRE-SERVICE	16
02 ÉQUIPEMENT ET ACCESSOIRES	50
03 CHARIOTS LIBRE-SERVICE SPÉCIAUX	62
04 SYSTÈMES DE RANGEMENT	88
05 PANIERS D'ACHAT	132
06 SERVICES	146
07 DONNÉES DE PLAN/APERÇU DES DIMENSIONS	152



Sommaire

01 SÉRIES DE CHARIOTS LIBRE-SERVICE	16
⁰¹ La qualité porte ses fruits	18
⁰² Revêtements de surface	20
Chariots libre-service EL	
⁰³ Série EL	22
⁰⁴ Série ELX	24
⁰⁵ Série Light	26
⁰³⁻⁰⁵ Élément de commande	28
⁰³⁻⁰⁵ Accessoires	30
Chariots libre-service DRC	
⁰⁶ Série DRC	32
⁰⁶ Élément de commande	34
⁰⁶ Accessoires	36
Chariots libre-service Tango	
⁰⁷ Série Tango	38
⁰⁸ Tango City, Tango 90 E	40
⁰⁷⁻⁰⁸ Élément de commande	42
⁰⁷⁻⁰⁸ Accessoires	44
Chariots libre-service série City Shopper 2	
⁰⁹ Série City Shopper 2	46
⁰⁹ Élément de commande, accessoires	48
02 ÉQUIPEMENT ET ACCESSOIRES	50
⁰¹ Roues Wanzl	54
⁰² Roues Wanzl pour trottoirs roulants	56
⁰³ Poignées, systèmes de consignation, équipement	58
⁰⁴ Plus de confort pendant les achats	60
03 CHARIOTS LIBRE-SERVICE SPÉCIAUX	62
Achats avec des enfants	
⁰¹ Coque-bébé Trend	64
⁰² Support pour coque-bébé	66
⁰³ Fun Mobil	68
⁰⁴ Fun Mobil Compact	70
⁰⁵ Fun Cabrio	72
⁰⁶ Kiddo	74

Achats pour personnes ayant des besoins particuliers		Accessoires pour systèmes d'abri pour chariots	
⁰⁷ Ben's Cart	76	¹¹ Accessoires : Service, protection, publicité	120
⁰⁸ Chariots libre-service pour personnes en fauteuil roulant	78	Têtes de stations	
⁰⁹ Sedo	80	¹² Acier inoxydable	122
Chariots libre-service pour convoyeurs		¹³ Galvanisées à chaud pour l'extérieur	124
¹⁰ Série ELT pour Vermaport® SC	82	¹⁴ Classic pour l'intérieur	126
¹⁰ Élément de commande, accessoires	84	¹⁵ Stations d'accrochage Classic	128
Chariots libre-service pour zones d'utilisations spécifiques		Sécurisation des chariots libre-service	
¹¹ Scandy S	86	¹⁶ Sécurisation SmartStop pour chariot	130
04 SYSTÈMES DE RANGEMENT		05 PANIERS D'ACHAT	132
Système d'abri pour chariots Sigma		88 Paniers d'achat en fil métallique	
⁰¹ Abri pour chariots Sigma	90	⁰¹ Séries HW et OV 17	134
⁰² Abri de vente à l'extérieur Sigma Present	92	Paniers d'achat en plastique	
⁰³ Sigma Special pour chariots spéciaux	94	⁰² Série WA	136
⁰⁴ Abri pour vélos Sigma Bike	95	⁰³ Série GT26 et GT26 eco	138
⁰¹⁻⁰⁴ Modèle, accessoires, dimensions	96	Paniers d'achat à roues	
⁰¹⁻⁰⁴ Élément de commande	98	⁰⁴ Série GT40 et GT40 eco	140
Système d'abri pour chariots Delta 2		Chariots pour paniers d'achat	
⁰⁵ Abri pour chariots Delta 2	100	⁰⁵ Take 2 et Pick-up	142
⁰⁶ Abri pour vélos Delta 2	102	Mise à disposition des paniers	
⁰⁵⁻⁰⁶ Modèle, accessoires, dimensions	103	⁰⁶ Socle/station de regroupement pour paniers	144
⁰⁵⁻⁰⁶ Élément de commande	104	06 SERVICE	146
Système d'abri pour chariots Delta 2 pour parkings à étages		⁰¹ Entretien, réparation, nettoyage	148
⁰⁷ Delta 2 pour parkings à étages	106	⁰² Contrôles de sécurité / Liste récapitulative	150
⁰⁷ Modèle, accessoires, dimensions	108	07 DONNÉES DE PLAN/APERÇU DES DIMENSIONS	152
⁰⁷ Élément de commande	109	⁰¹ Données de plan	154
Système d'abri pour chariots Delta 3		⁰² Dimensions et accessoires	156
⁰⁸ Abri pour chariots Delta 3	110	⁰³ Signalisation	169
⁰⁸ Modèle, accessoires, dimensions	112	⁰⁴ Publicité sur chariots libre-service, abris pour chariots, etc.	172
⁰⁸ Élément de commande	113	⁰⁵ Fondations pour abris pour chariots	174
Système d'abri pour chariots Economy			
⁰⁹ Abri pour chariots Economy	114		
¹⁰ Abri pour vélos Economy	116		
⁰⁹⁻¹⁰ Modèle, accessoires, dimensions	117		
⁰⁹⁻¹⁰ Élément de commande	118		



1949

Le premier chariot libre-service Wanzl :
Pick-up

Le plus ancien chariot libre-service fabriqué
en Allemagne, avec 2 paniers amovibles.

Spécialiste des chariots libre-service depuis plus de 65 ans

Bénéficiez du savoir-faire Wanzl



Brochure 1957

■ **Il y a plus de 65 ans**, le fondateur de notre entreprise, Rudolf Wanzl jun., créa le chariot libre-service emboîtable. Le commerce en libre-service connut alors un véritable essor en Allemagne et dans le monde. Le principe de fonctionnement des chariots est toujours resté le même ; la technologie et le design ont été constamment améliorés, perfectionnés et adaptés aux besoins de l'époque actuelle.



Concentra

■ **La gamme de chariots libre-service Wanzl est systématique.** Elle rassemble tous les composants de la logistique d'achat moderne et du service client. Les clients sont incités à couvrir leurs besoins quotidiens avec des chariots libre-service maniables ou des paniers d'achat modernes, ou à réaliser leurs souhaits dans les divers secteurs commerciaux, du DIY aux produits de luxe.



Série Euroline EL

■ **Pour cela, Wanzl emploie** plus de 4 200 personnes réparties sur onze sites de production à travers le monde, qui développent de nouveaux secteurs et de nouveaux produits. Ces personnes travaillent pour vous proposer des produits au design exceptionnel, une qualité toujours élevée et une capacité de fabrication importante. Wanzl obtient ainsi un produit qui assurera sa pérennité sur le long terme : des clients entièrement satisfaits.



TANGO*

Le confort lors des achats est plus important que jamais !

■ **Chez Wanzl, nous anticipons** les exigences futures de nos clients. Forts de notre position de leader mondial dans le domaine des chariots libre-service, nous répondons à ces exigences. Nous ne nous contentons pas de fournir des systèmes libre-service innovants qui correspondent aux tendances actuelles. En termes de design et de technologie, nous avons toujours une longueur d'avance.



SALSA*

WEINMANUFAKTUR UNTERTÜRKHEIM

LE WILLY

ANTINORI

PHILIPPE DE ROTHSCHILD

WEIN



2017

Point fort d'EuroShop : Série Salsa®

Chariots libre-service Premium avec panier en plastique à structure maillée et grande capacité d'adaptation aux couleurs de votre enseigne et pour l'équipement.

La première impression

Une série complète pour vous accompagner tout au long de vos achats



MISE À DISPOSITION :
Rangés et propres, par ex. dans des abris pour chariots



CHARIOTS LIBRE-SERVICE ATTRACTIFS :
Divers chariots pour diverses gammes



FONCTIONNELS DANS DE NOMBREUX DOMAINES :
Rentable (scanner) mais familial

■ **Les clients attendent de la nouveauté et le plaisir des achats.** L'expérience débute dès le parking et donne le ton pour la suite. Les chariots libre-service fonctionnels, entretenus et bien rangés dans les abris, placent vos clients dans de bonnes dispositions. Les bons chariots libre-service, adaptés à l'offre proposée et aux besoins des clients, passent presque inaperçus lors des achats. Des équipements pratiques, tels que des commodités pour les familles, les seniors ou pour la réduction des temps d'attente, rendent les achats plus agréables et permettent de fidéliser les clients.

■ **Wanzl emploie des** travailleurs hautement qualifiés pour concevoir des solutions qui augmentent l'efficacité et la rentabilité de toutes les opérations dans le magasin – y compris des solutions informatiques modernes. Nous poursuivons activement un objectif : faciliter autant que possible les achats des clients et leur faire vivre un moment le plus agréable possible, pour vous assurer de bons résultats commerciaux. Tous les aspects pertinents et réalisables se retrouvent dans les produits Wanzl.

■ **Les produits Wanzl sont uniques.** Grâce à ses compétences techniques, Wanzl garantit la continuité, la fiabilité, ainsi que des solutions et technologies innovantes, afin d'assurer un déroulement des opérations efficace et ainsi d'optimiser la compétitivité et le succès commercial de ses partenaires. Profitez de cette opportunité et « montrez-vous sous votre meilleur jour ».

■ **Les produits Wanzl sont respectueux de l'environnement et durables.** Dès la phase de production, Wanzl attache une importance particulière à la mise en œuvre de procédés techniques écologiques et à l'utilisation de matériaux recyclables. Les produits sont de haute qualité et les mesures d'entretien, de maintenance et de service s'avèrent toujours payantes. Les frais courants d'exploitation sont durablement réduits.

Sur mesure pour vos clients

Succès grâce à la satisfaction des clients



TYPES DE CHARIOTS :
Grande diversité de modèles pour des clients satisfaits



TAILLES DES CHARIOTS :
Volumes de paniers par défaut de 22 à 240 litres, chariots spéciaux jusqu'à 275 litres



ADAPTÉS À LA FAMILLE :
Chariots pour des achats plus agréables

■ **Les chariots libre-service et paniers d'achat Wanzl** accompagnent vos clients tout au long de leurs courses. Le type de magasin, la gamme de produits et la surface de vente influencent en première ligne le choix entre panier d'achat ou chariot libre-service ainsi que la sélection du type d'article. La situation et la composition de la clientèle déterminent ensuite la taille, la capacité de charge, l'équipement et les accessoires. Enfin, certaines prestations de service particulières du magasin et besoins des clients nécessitent des chariots spéciaux supplémentaires. Les jeunes parents apprécient particulièrement les chariots libre-service pour enfants, les modèles Fun Mobil et les chariots avec coque-bébé ; les clients à mobilité réduite sont séduits par la série Sedo et les chariots pour personnes en fauteuil roulant ; et ceux qui souhaitent faire des achats rapides pendant leur pause ou après le travail apprécient les chariots Light.

■ **Le fonctionnement des produits Wanzl est fiable.** Des revêtements et matériaux de qualité supérieure, un traitement haut de gamme de tous les éléments et plusieurs décennies d'expérience dans les domaines de la construction, de la planification et de la fabrication, font de Wanzl le partenaire idéal pour les chariots libre-service et les paniers d'achat. Wanzl garantit une sécurité d'investissement élevée pendant de nombreuses années au moyen de livraisons de rechange rapides et fiables.

Sur mesure pour vous

Potentiel d'optimisation des opérations de manutention



GRAND VOLUME DE CHARGEMENT :
La série DRC prend en compte de manière optimale l'espace boissons accolé au magasin



PROTECTION ANTIVOL :
Avec la série EL, les produits sont visibles depuis la caisse



MODERNE :
Avec la série Tango, vous êtes parfaitement équipé pour l'avenir avec le self-scanning

■ **Le chariot libre-service Wanzl qu'il vous faut.** Que doit permettre un chariot libre-service ? Quels sont les projets pour l'avenir ? Voici quelques questions qui déterminent votre achat et qui vous permettront de trouver chez Wanzl le chariot libre-service qu'il vous faut. Avec grille inférieure et grand volume de chargement, avec châssis sans support pour réduire la démarque inconnue à la caisse, avec un panier en plastique pour équiper le magasin pour l'avenir avec le self-scanning... Les opérations peuvent aussi être optimisées avec les accessoires adéquats. Les systèmes de consignation régulent et sécurisent la mise à disposition des chariots, les abris pour chariots protègent ces précieux investissements et les roues pour trottoirs roulants permettent de les utiliser dans des magasins à plusieurs étages.

■ **Des éléments de protection en plastique sur tous les côtés** protègent avec fiabilité les chariots libre-service et les dispositifs contre les dommages.

■ **Les chariots libre-service Wanzl sont fiables en toute circonstance.** Jour après jour, ils sont disponibles pour les tâches de transport de commerce les plus extrêmes, ils aident vos clients lors de leurs achats et permettent de générer de meilleurs chiffres d'affaires.



Une conception basée sur une longue expérience

Le savoir-faire – Un atout indispensable

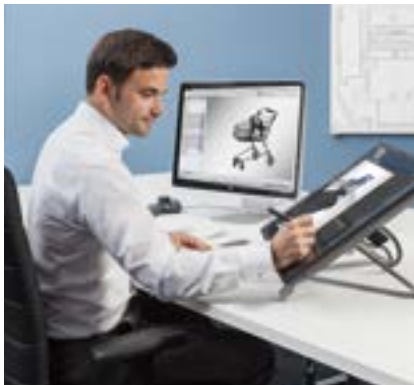

PLANIFICATION PROFESSIONNELLE :
Avec des systèmes de CAO modernes



EXIGENCES INDIVIDUELLES:
Le rendu 3D crée des représentations impressionnantes des produits



CENTRES DE GALVANOPLASTIE EFFICACES :
Pour le zinc, le chrome, le laiton

INSTALLATIONS MODERNES DE THERMOLAQUAGE :
Pour revêtements de surface colorés

QUALITÉ ÉLEVÉE ET CAPACITÉ DE FABRICATION IMPORTANTE :

Fabrication des roues en interne et contrôles qualité permanents

■ **Conseils professionnels.** Contactez-nous rapidement. Nous pouvons vous conseiller dès le début de votre réflexion concernant un nouveau projet. Nous mettrons notre grande expérience à votre service pour vous aider à aborder au mieux votre projet de construction et à contourner les éventuels problèmes. De la sélection des chariots jusqu'au placement des abris pour la mise à disposition, en passant par la signalisation et les dispositifs de sécurité, vous pouvez compter sur Wanzl.

■ **Planification 3D de pointe.** Grâce à des systèmes modernes de CAO, nous établissons des représentations précises des propositions de solutions, par exemple pour les chariots spéciaux individuels. Pour chaque phase, il est possible de générer une représentation spatiale pour votre information, et le dialogue permet de s'accorder jusqu'aux détails. Contactez-nous ! Notre expérience mondiale est la meilleure base pour concevoir des produits adaptés à vos exigences et attentes particulières.

■ **Wanzl, votre partenaire dès le début de votre projet.** Avec la multitude de produits de notre gamme complète de chariots libre-service et nos longues années d'expérience, nous vous accompagnons volontiers, de la révision de l'agencement de surfaces de vente existantes jusqu'à la réalisation de nouvelles idées et concepts commerciaux. Nos idées en matière de formats et notre service Projets très professionnel sauront vous convaincre.

Le service, partout et à tout moment

Montage, entretien et réparation effectués par un spécialiste



MONTAGE (ABRIS POUR CHARIOTS ET TÊTES DE STATION) :
Par nos spécialistes qualifiés



ENTRETIEN :
Régulier ou adapté à vos exigences



RÉPARATION :
Avec de courts temps de réaction

■ **Montage** réalisé exactement suivant les plans, en toute circonstance. Nos monteurs expérimentés montent et installent les abris et dispositifs de protection avec la plus grande ponctualité et précisément selon les schémas, afin de respecter ou de ne pas perturber les opérations de manutention.

■ **Entretien.** Pour préserver la qualité Wanzl, nous vous recommandons un entretien régulier de tous les composants, qui permet de préserver la valeur de vos investissements. Renseignez-vous sur le concept d'entretien le plus adapté à vos besoins.

■ **Réparations.** Une équipe de spécialistes expérimentés vous garantit un service après-vente professionnel, documentation comprise, et un traitement simple de toutes les demandes de service – de la réparation au nettoyage. Nous avons rassemblé plusieurs packages de service qui peuvent vous intéresser et vous rassurer.

■ **Service d'entretien Wanzl,** directement joignable par téléphone. Pour recourir sans problème à notre service après-vente professionnel, veuillez utiliser les numéros de téléphone indiqués sur notre site Internet, et un technicien de service se rendra immédiatement chez vous. Un centre de service après-vente se trouve également à proximité de votre entreprise.

Votre ligne directe : voir www.wanzl.com





01 Séries de chariots libre-service

02 Équipement, accessoires

03 Chariots libre-service spéciaux

04 Systèmes de rangement

05 Paniers d'achat

06 Services

07 Données de plan/
Aperçu des dimensions



01 Aperçu de notre gamme

01.01 - 01.02 La qualité porte ses fruits



01 LA QUALITÉ EN DÉTAILS



02 REVÊTEMENTS
DE SURFACES

01.03 - 01.05 Séries EL



03 SÉRIE EL



04 SÉRIE ELX



05 SÉRIE LIGHT

01.06 Série DRC



06 SÉRIE DRC

01.07 - 01.08 Séries Tango



07 TANGO



08 TANGO CITY, TANGO 90

01.09 Série City Shopper 2



09 SÉRIE CS

01 Séries de chariots libre-service



01.01 La qualité porte ses fruits

La qualité issue de longues années d'expérience est irremplaçable

- > Une grande diversité de modèles pour choisir le chariot adapté à chaque magasin
- > Une durée de vie élevée, coûts d'entretien réduits, rendement important
- > Une grande qualité reconnue par vous et vos clients



EL 101
Année de construction 1986

EL 101
Année de construction 2016



Chariots libre-service avec volume du panier de 22 à 240 litres



Chariots libre-service pour toutes les gammes de produits



Chariots libre-service parfaitement adaptés aux clients et à l'espace disponible



Sécurité élevée pour une utilisation normale ou sur trottoir roulant

01.01 La qualité en détails

■ **Le résultat de longues années d'expérience et d'un travail de développement continu et ciblé.** Le savoir-faire recelé par chaque chariot libre-service Wanzl se révèle inconsciemment aux clients lors de leurs achats, jour après jour. Une qualité payante pour vous : vos clients sont satisfaits et vos frais courants baissent.

Aciers

Tous les matériaux bruts des fils, tubes et tubes ovales répondent aux plus hautes normes de qualités et sont sélectionnés de manière ciblée pour leurs propriétés, afin de répondre au mieux aux exigences de la construction de chariots libre-service.



Assurance qualité

Lors des tests de qualité, les matériaux et la fabrication sont contrôlés avec précision, et la capacité de charge, la résistance à la lumière etc. sont soumises à des sollicitations continues extrêmes.



Fabrication en plastique

Du système de consignation aux éléments en plastique, en passant par les roues, nous produisons nous-mêmes la majorité de nos composants à partir de matières synthétiques recyclables et haut de gamme.

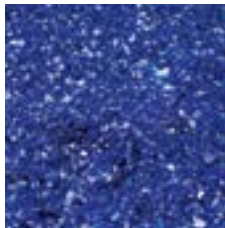

Spécialement pour les chariots

Roues pivotantes hautement spécialisées à roulement à billes avec roulette plastique, bande de roulement en caoutchouc et fourche en acier extrêmement robuste pour conditions difficiles, ou encore roues pour trottoirs roulants pour les magasins à étages.



Faible profondeur d'emboîtement

Tous les chariots libre-service Wanzl se distinguent par une profondeur d'emboîtement particulièrement faible, et donc un encombrement réduit pour la mise à disposition.



Systèmes de consignation

Systèmes éprouvés et compatibles en plastique robuste avec curseur ou fente pour pièce de monnaie pour poignées ou pour l'intégration dans le système de poignée Promobox Plus.



Systèmes de poignées

Poignée avec revêtement plastique par défaut, sur demande avec insert publicitaire, ou au choix Promobox Plus pour pouvoir changer rapidement d'insert publicitaire.



Sécurité conforme aux normes européennes

Pour un usage sécurisé du chariot libre-service avec des enfants. La norme de sécurité des chariots libre-service Wanzl est conforme à EN 1929.



Amortisseur de bruit, protection

Les parties mobiles sur les articulations ou les surfaces de butée sont équipées d'amortisseurs en plastique. Des embouts de poignée, bagues déflectrices, éléments de protection du panier, etc. protègent le chariot et les équipements.



Revêtements de surface

Protection_Made by Wanzl, les meilleurs revêtements de chariots libre-service avec zinc + VERNIS, chrome ou le thermo-laquage Power-Coating-Plus en couleur. Plus d'informations aux pages suivantes ...



01.02 Revêtements de surfaces

Brillantes solutions pour protéger le chariot et l'environnement

- › Des revêtements innovants produits par le leader technologique
- › Un aspect toujours attrayant grâce à une protection anticorrosion durable
- › Des couleurs séduisantes affichées sur tous les supports de l'enseigne



EL 185

Thermolaqué en rouge et gris et zingué brillant avec vernis protecteur cuit au four



Zingué brillant avec vernis protecteur cuit au four



Thermolaqué avec plusieurs couleurs



Chromé-brillant (pour CityShopper)



Label « Galvanotechnik »

01.02 Revêtements de surfaces

■ **La protection intégrale par Wanzi.** Revêtements multicouches pour des chariots libre-service durablement attrayants, parfaitement protégés et toujours faciles à nettoyer. Les chariots restent donc longtemps utilisables et fonctionnels et conservent une stabilité élevée. Ils constituent un investissement sûr.

Power Coating Plus – la triple protection

Dans le cas de Power Coating Plus, un procédé multicouches spécial se composant d'une galvanisation par électrolyse, d'une peinture électrophorétique par immersion, puis d'un revêtement par thermolaquage assure une protection anticorrosion durable et un aspect attrayant.

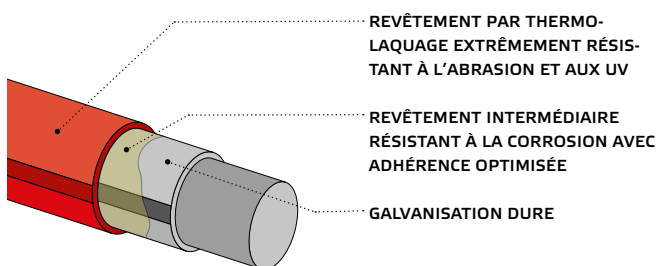

Une qualité tangible

Le revêtement plastique particulièrement épais donne un aspect plus chaud et plus sophistiqué au chariot libre-service.



Réduction du bruit

Le bruit du métal sur le métal est souvent désagréable. Notre revêtement intégral Power Coating Plus amortit nettement le niveau sonore.



Super Protect – la protection éclatante

Zingage brillant avec vernis protecteur incolore cuit au four – la protection anticorrosion fiable et son éclat longue durée brillant et transparent sont obtenus dans notre installation de galvanoplastie avec une couche de zinc brillante. Un vernis protecteur cuit au four assure la finition de surface particulière.

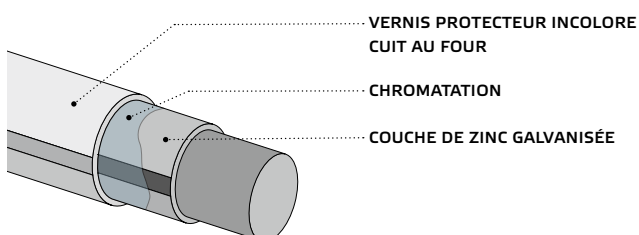

01.03 Série EL

Pas de doute lors du passage en caisse

- › Pas de support sur le châssis pour éviter les vols
- › Paniers à mailles serrées, volumes de 75 à 240 litres
- › Roues Wanzl originales, résistantes à l'abrasion, sans entretien, diamètre de 100 ou 125 mm



EL150
Système de consignation
Wanzl-Box Classic



Volume du panier de 75 à 240 litres



Emboîtables, pour gagner de la place



Roue Wanzl à bande de roulement caoutchouc

Roue Wanzl pour trottoir roulant type III

01.03 Série EL

■ Les **chariots libre-service de la série EL** ont été conçus selon la demande concrète de nos partenaires commerciaux qui ne souhaitaient aucune possibilité de transport en-dehors du panier. Le châssis n'offre aucun support, et avec les différentes tailles de paniers, les chariots sont adaptés aux diverses gammes de produits et secteurs d'activité. Leur utilisation fait nettement baisser le taux de vols.



EL150

Système de consignation Wanzl-Starbox, siège enfant / support-marchandises, crochet porte-sac et cache de protection des roues

1 WANZL STARBOX (EN OPTION)

Système de consignation avec embout de poignée intégré, utilisation avec fente pour pièces de monnaie. En option pour un rangement ordonné des chariots.

2 VOLET DE PANIER AVEC SIÈGE ENFANT / SUPPORT-MARCHANDISES (EN OPTION)

Réduction du bruit grâce aux éléments en plastique. Bonne fermeture sur le côté. Siège enfant avec assise en plastique rabattable.

3 PANIER DU CHARIOT

Panier en fil à mailles serrées, forme conique. Le double fil de finition stabilise et protège les marchandises des endommagements et les clients des blessures.

4 SUPPORT PANIER

En tôle d'acier robuste avec cran d'arrêt. Possibilité de remplacer rapidement des paniers endommagés.

5 CHÂSSIS

Sans supports. En tube ovale plat particulièrement rigide, avec renforcement transversal à l'avant.

6 ROUES PIVOTANTES WANZL

Résistantes à l'abrasion et sans entretien, silencieuses et faciles à manœuvrer, à roulement à billes et bande de roulement en caoutchouc. Bagues déflectrices sur toutes les roues. Sur demande avec cache de protection des roues.

Version de série

Châssis en tube ovale plat robuste. Panier à mailles serrées en fil d'acier, avec siège enfant, poignée en tube rond et embouts protecteurs de poignée en plastique. Siège enfant avec assise en plastique robuste. Réduction du bruit des parties mobiles.

Revêtement de surface : zingué brillant avec vernis protecteur incolore cuit au four ou thermolaqué en couleur avec Power-Coating Plus .

Roues : roues Wanzl originales, résistantes à l'abrasion, sans entretien, avec bagues déflectrices en plastique. Fixation de la roue dissimulée pour éviter les vols.

Sécurité et confort

Le châssis en tube ovale n'offre **aucun support pour les** marchandises transportées hors du champ de vision du personnel de caisse, mais beaucoup **d'espace pour les jambes**.



Fixation sûre des roues

Les roues sont **vissées au châssis par le dessous**, avec des vis dissimulées et des outils spéciaux.



01.04 Série ELX

Double avantage : surface de chargement supplémentaire, et toujours visible depuis la caisse

- > Support rabattable pour packs ou caisses de boissons
- > Chiffre d'affaires augmenté grâce à un espace de rangement plus vaste – Une offre de place XXL
- > Séparation des marchandises fragiles et des marchandises lourdes



ELX 101

Accessoires : poignées confort avec système de consignation Starbox, grille de séparation et crochet porte-sac à l'arrière



ELX 75

ELX 248



Volume du panier de 75 à 240 litres

ELX 90



Emboîtables, pour gagner de la place



Roue Wanzl à bande de roulement caoutchouc

Roue Wanzl pour trottoir roulant type III

01.04 Série ELX

■ Les **chariots libre-service de la série ELX** sont conçus pour les magasins offrant une vaste gamme de boissons et avec des exigences élevées en matière de protection contre le vol. Le châssis n'offre aucun support, et avec les différentes tailles de paniers, les chariots sont adaptés aux diverses gammes de produits et secteurs d'activité. Le support rabattable permet de transporter confortablement et en toute sécurité une caisse de boissons, un pack ou de gros articles.



ELX 185

Accessoires : système de consignation Promobox Plus, siège enfant / support-marchandises, casier fil et crochet porte-sac

1 SIÈGE ENFANT avec assise en plastique ou **2** siège enfant / support-marchandises (en option) avec assise rabattable en plastique

3 SUPPORT-CAISSE (en attente de brevet) Plus de chiffre d'affaires en un tournemain. Chargement ergonomique. Transport sûr de packs ou caisses de boissons. Se replie automatiquement lorsque les chariots libre-service s'emboîtent.

4 ROUES PIVOTANTES WANZL Résistantes à l'abrasion et sans entretien, silencieuses et faciles à manœuvrer, à roulement à billes et bande de roulement en caoutchouc. Des bagues déflectrices sur toutes les roues protègent le mobilier du magasin, les marchandises et le chariot d'éventuels dommages.

5 PROTECTION LONGUE DURÉE Les meilleurs revêtements, fabriqués dans notre propre installation, protègent le chariot libre-service de la corrosion.

6 CROCHET PORTE-SAC (EN OPTION)

7 CASIER FIL (EN OPTION)

Version de série

Châssis en tube ovale plat robuste avec support rabattable à maillons fins et arceaux latéraux pour transporter les caisses et packs de boissons en toute sécurité. Panier à mailles serrées en fil d'acier, avec siège enfant, poignée en tube rond et embouts protecteurs de poignée en plastique. Siège enfant avec assise en plastique robuste.

Revêtement de surface : zingué brillant avec vernis protecteur incolore cuit au four ou thermolaqué en couleur avec Power-Coating Plus.

Roues : roues Wanzl originales, résistantes à l'abrasion, sans entretien, avec bagues déflectrices en plastique. Fixation de la roue dissimulée pour éviter les vols.

Chargement aisé

Fini le temps où l'on « soulevait péniblement les charges par-dessus le bord du panier » : grâce à la bonne hauteur ergonomique, on peut sans aucune difficulté poser de lourds packs de bouteilles sur la dépose.



Une offre de place XXL

Plus de place, plus de rendement. Avec le panier et la dépose externe, ELX offre suffisamment de place pour 4 packs de 6 bouteilles PET = 24 bouteilles d'1,5 L.



01.05 Série Light

Le plus léger des modèles en fil

- > Pas de support sur le châssis pour éviter les vols
- > Paniers à mailles serrées, volumes de 70 et 100 litres
- > Panier plat pour les petits achats – compact, confortable et léger



LIGHT 70
Panier de 70 litres

LIGHT 100
Panier de 100 litres



Volume du panier 70 ou 100 litres



Emboîtables, pour gagner de la place



Roue Wanzl à bande de roulement caoutchouc

Roue Wanzl pour trottoir roulant type III

01.05 Série Light

■ Les **chariots libre-service de la série Light** sont très maniables et complètent parfaitement votre parc de chariots standard. Facile à charger, le panier plat de 70 ou 100 litres est sélectionné par de nombreux clients pour leurs petits achats.

Chariot d'appoint Service-Plus

La mise à disposition supplémentaire de chariots **libre-service Light** est un avantage apprécié par vos clients. Il aide à fidéliser la clientèle et assiste les comportements d'achat qui évoluent.

Les achats deviennent plus réguliers, les produits frais sont achetés en plus petites quantités. Les célibataires apprécient la prise en main facile lors de leurs courses rapides, les seniors aiment l'ergonomie et le confort du panier à fond surélevé.

Dès qu'ils vont chercher leur chariot libre-service dans la rangée, les clients sélectionnent déjà celui qu'il leur faut de manière ciblée.



Des achats confortables

Grâce à sa **forme plate**, le panier est facile à charger à la bonne hauteur. Les articles sont bien visibles et ne risquent pas d'être endommagés.



De la place pour les jambes

Confort optimal d'utilisation grâce à un grand espace pour les jambes – particulièrement respectueux pour les tibias.



Une fixation en toute sécurité

Les roues sont **vissées** au châssis par le dessous, avec des vis dissimulées et des outils spéciaux.



Publicité et protection

Poignée en tube rond avec un insert publicitaire sur demande. Embouts protecteurs de poignée et bagues déflectrices en plastique pour protéger le chariot et le mobilier.











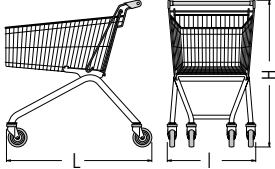

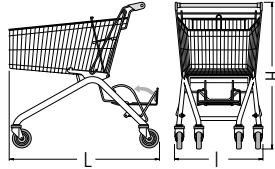

Version de série

Châssis en tube ovale plat robuste. Panier à mailles serrées en fil d'acier, avec poignée en tube rond et embouts protecteurs de poignée en plastique. Amortisseurs sonores périphériques pour un déplacement silencieux.

Revêtement de surface : zingué brillant avec vernis protecteur incolore cuit au four ou thermolaqué en couleur avec Power-Coating Plus .
Roues : roues Wanzl originales avec bagues déflectrices en plastique.

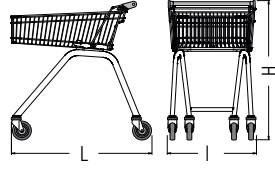
01.03 - 01.05 Élément de commande séries EL, ELX, Light

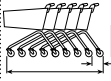
Série EL – Modèle		EL75	EL90		EL101	EL115	EL130
							
Type	Référence	Référence	Référence	Référence	Référence	Référence	Référence
Chariot libre-service standard	02.29983.51/61-0000*	02.29987.51/61-0000*		02.29745.51/61-0000*	02.01244.51/61-0000*	02.29991.51/61-0000*	
Chariot libre-service pour trottoir roulant	sur demande	sur demande		sur demande	sur demande	sur demande	
Série ELX – Modèle		ELX75	ELX90		ELX101		ELX130
							
Type	Référence	Référence	Référence	Référence	Référence	Référence	Référence
Chariot libre-service standard				02.53789.51/61-0000*			02.19250.51/61-0000*
Chariot libre-service pour trottoir roulant	sur demande	sur demande		sur demande			sur demande
Série Light – Modèle		Light 70		Light 100			
							
Type	Référence	Référence	Référence	Référence	Référence	Référence	Référence
Chariot libre-service standard	02.55590.51/61-0000*			02.23843.51/61-0000*			
Chariot libre-service pour trottoir roulant	sur demande			sur demande			
Dimensions							
Longueur L x largeur l x Hauteur H (mm)	940 x 590 x 922	816 x 553 x 967**	826 x 553 x 1021**	1035 x 590 x 978	1002 x 600 x 978	1002 x 600 x 978	1029 x 595 x 1022
Volume du panier (litres)	74	74	86	100	100	110	132
Capacité de charge (kg)	74	74	86	100	100	110	132
Capacité de charge Support-caisse (kg)	-	20	20	-	20	-	20
4 roues pivotantes, Ø des roues (mm)	125	100	100	125	125	125	125
 Prof. d'emboltement par chariot (mm)	230	150**	150**	230	202	164	187
Encombrement pour 10 chariots (mm)	3010	2170**	2180**	3110	2820	2350	2720
Encombrement pour 50 chariots (mm)	12210	8170**	8180**	12310	10900	8910	10200
Capacité en nombre d'abris pour chariots*** (unité)	54	84	84	54	60	78	66

* Exemples de commande :
 02.29983.51-0000 zingué brillant avec vernis protecteur incolore cuit au four
 02.29983.61-0000 thermolaqué avec POWER COATING, couleurs sur demande

** Les dimensions de ELX sont variables, voir Données de plan/Aperçu des dimensions
 ***Abris pour chariots 3 rangées, longueur 5 m

01.03 - 01.05 Accessoires séries EL, ELX et Light

Poignées et systèmes de consignation



Poignée avec embouts protecteurs, sur demande également personnalisable avec insert publicitaire.



Système de consignation Wanzl Starbox avec embout de poignée intégrée, utilisation avec fente pour pièces de monnaie.



Système de consignation Wanzl-Box Classic, intégré dans l'embout protecteur, utilisation avec curseur.



Système de consignation Wanzl-Box Classic R, montage sur la poignée, utilisation avec curseur.



Tube de poignée avec poignées confort, sur demande également personnalisable avec insert publicitaire. Volume du panier à partir de 101 litres.



Système de consignation Wanzl Starbox avec **poignées confort** intégrées, utilisation avec fente pour pièces de monnaie.



Système de poignée Promobox Plus avec système de consignation et grande surface publicitaire pour publicités variables avec inserts publicitaires.



Système de poignée Promobox Plus avec grande surface publicitaire mais sans système de consignation.



Loupe, support scanner et porte-gobelet, pince pour liste de courses pour système de poignée Promobox Plus et outil de remplacement pour inserts publicitaires – service pour vos clients.



Équipement pour chariots libre-service



Pas pour la série Light

Siège enfant avec assise en plastique, de série sur les chariots libre-service Wanzl.



Siège enfant / support-marchandises avec assise plastique en deux parties, partie supérieure à relever.



Ceinture de sécurité pour sièges enfant, réglable, avec fermeture à déclic.



Casier fil/plastique pour petits articles. Casier fil avec maille de 10 x 10 mm.



Grille de séparation pour protéger les articles fragiles pendant leur transport.



Support pour fleurs coupées en plastique, vert signalisation RAL 6024.



Barre textile pour éviter que les textiles ne soient froissés au cours de leur transport. En fil d'acier robuste.

01.03 - 01.05 Accessoires séries EL, ELX et Light

Équipement pour chariots libre-service



Protection pour le chariot et le mobilier : **cornières de protection du panier supérieures et inférieures** en plastique amortissant.



Profilé de protection en C, profilé périphérique de protection en plastique pour éviter les dommages.



Combinaison de **profilé de protection en C et de cornières de protection du panier supérieures et inférieures**



Crochet porte-sac en plastique à l'avant.

Crochet porte-sac soudé à l'arrière du panier du chariot.



Loupe pour poignée, pour lire les petits caractères, avec pince pour liste de courses et porte-crayon.



Écritoire DIN A6 en acier inoxydable, avec butée et barrette de fixation.



Porte-gobelet en fil à monter sur l'embout protecteur de poignée gauche. Peut être ajouté à tout moment.



Porte-affiche en plastique robuste. Publicité à l'avant du panier avec affiches 252 x 195 mm.



Poinçonnage de propriété inaltérable sur le support panier.

Roues Wanzl



Roues Wanzl originales résistantes à l'abrasion, sans entretien, non marquantes.



Roues Wanzl avec freins pour éviter tout déplacement involontaire du chariot libre-service.

Roues pour trottoirs roulants Wanzl

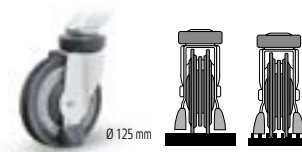

Roues pour trottoirs roulants de type I avec deux disques et deux sabots de frein.

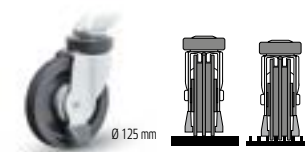

Roues pour trottoirs roulants de type II avec roue de roulement profilée et deux sabots de frein.

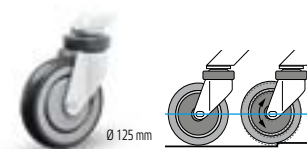

Roues Wanzl-Softdrive, silencieuses grâce aux amortisseurs intégrés.



Bagues déflectrices ou **cache de protection des roues** pour protéger le chariot et le mobilier.



Roues pour trottoirs roulants de type III avec deux disques et sabot de frein interne.

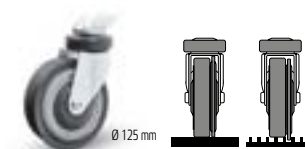

Roues pour trottoirs roulants de type IV avec roue de roulement PU et roue à capteur pour bloquer la roue de roulement.

01.06 Série DRC

Le grand classique pour les magasins à l'espace boissons bien rempli

- > Panier et châssis surélevé en fil, de série avec grille inférieure
- > Paniers à mailles serrées, volumes de 75 à 185 litres
- > Roues Wanzl originales, diamètre de 100 ou 125 mm



D130RC

Accessoires : siège enfant / support-marchandises, Promobox Plus, cornières de protection du panier supérieures avec profilé de protection en C, casier fil, crochet porte-sac, pare-chocs



Volume du panier de 22 à 185 litres

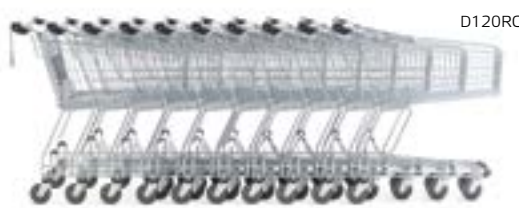

Emboîtables, pour gagner de la place



Roue Wanzl à bande de roulement caoutchouc

Roue Wanzl pour trottoir roulant type III

01.06 Série DRC

■ Les **chariots libre-service de la série DRC**, indispensables aux commerces avec espace boissons attendant, sont de véritables professionnels du transport. Même lorsque le panier du chariot est bien rempli de nombreux achats, le châssis offre encore de la place pour 2 caisses de boissons.



D155RC

Accessoires : siège enfant / support-marchandises, Promobox Plus, profilé de protection en C, grille de séparation, crochet porte-sac, pare-chocs

1 PROMOBBOX® PLUS (EN OPTION)

Poignée de chariot ergonomique avec large surface publicitaire, pince pour liste de courses et système de consignation pour une mise à disposition ordonnée des chariots. En attente de brevet / en attente de design.

2 PANIER DU CHARIOT

Panier en fil à mailles serrées, en forme de cône, avec double fil de finition. Profilé de protection en C (en option).

3 VOLET DE PANIER AVEC SIÈGE ENFANT / SUPPORT-MARCHANDISES (EN OPTION)

Réduction du bruit grâce aux éléments en plastique Assise en plastique avec bonne fermeture sur le côté, rabattable pour créer un espace séparé.

4 SUPPORT PANIER

En tôle d'acier robuste avec cran d'arrêt. Possibilité de remplacer rapidement des paniers endommagés.

5 ROUES PIVOTANTES WANZL

Silencieuses et faciles à manœuvrer, à roulement à billes et bande de roulement en caoutchouc, avec cache de protection (en option).

6 PARE-CHOCS (EN OPTION)

En plastique, la meilleure protection pour la zone du talon.

Version de série

Châssis et panier à mailles serrées en fil d'acier robuste, de série avec siège enfant, poignée en tube rond et embouts protecteurs de poignée en plastique. Siège enfant avec assise en plastique robuste.

Revêtement de surface : zingué brillant avec vernis protecteur incolore cuit au four ou thermolaqué en couleur avec Power-Coating Plus .

Roues : roues Wanzl originales, résistantes à l'abrasion, sans entretien, avec bagues déflectrices en plastique. Fixation de la roue dissimulée pour éviter les vols.

Pour la vente de boissons

Le grand espace intermédiaire entre la grille inférieure de série et le fond du panier permet de transporter de hautes caisses de boissons (par ex. CocaCola avec bouteilles d'1 litre).











Fixation sûre des roues

Les roues sont **vissées au châssis par le dessous**, avec des vis dissimulées et des outils spéciaux.



01.06 Élément de commande série DRC

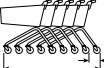









Série DRC – Modèle	DR22	D75RC	D90RC	D101RC
				
Type	Référence	Référence	Référence	Référence
Chariot libre-service standard	02.03908.51/61-0000*	02.06921.51/61-0000*	02.06933.51/61-0000*	02.06951.51/61-0000*
Chariot libre-service standard Arlequin	02.41761.73-0000	-	-	-
Chariot libre-service pour trottoir roulant	-	sur demande	sur demande	sur demande
Dimensions				
Longueur L x largeur l x Hauteur H (mm)	549 x 384 x 669	795 x 513 x 1024	802 x 513 x 1080	895 x 568 x 1075
Volume du panier (litres)	22	74	86	100
Capacité de charge (kg)	22	74	86	100
Capacité de charge de la grille inférieure (kg)	-	50	50	50,0
Capacité de la grille inférieure	-			
4 roues pivotantes, Ø des roues (mm)	50	100	100	125
 Profondeur d'emboîtement par chariot (mm)	130	120	120	202
Encombrement pour 10 chariots (mm)	1720	1880	1890	2720
Encombrement pour 50 chariots (mm)	6920	6680	6690	10800
Capacité en nombre d'abris pour chariots** (unité)	175	108	108	63

- * Exemples de commande :
 02.03908.51-0000 zingué brillant avec vernis protecteur incolore cuit au four
 02.03908.61-0000 thermolaqué avec POWER COATING, couleurs sur demande
- ** Abris pour chariots 3 rangées, longueur 5 m

 Grille inférieure pour accueillir **une** caisse de boissons avec douze bouteilles d'1 litre (par exemple CocaCola)

 Grille inférieure pour accueillir **deux** caisses de boissons avec douze bouteilles d'1 litre (par exemple CocaCola)

Des caisses de boissons avec des bouteilles d'1,5 litres peuvent aussi être transportées.
 Le nombre de caisses dépend de leurs dimensions

D120RC	D130RC	D150RC	D155RC	D185RC
				
Référence	Référence	Référence	Référence	Référence
02.06961.51/61-0000*	02.06970.51/61-0000*	02.07580.51/61-0000*	02.52385.51/61-0000*	02.52386.51/61-0000*
-	-	-	-	-
sur demande	sur demande	sur demande	sur demande	sur demande
993 x 592 x 1064	983 x 592 x 1097	990 x 592 x 1155	1042 x 598 x 1037	1060 x 598 x 1101
122	132	155	143	179
122	132	155	143	179
50,0	50,0	50,0	50,0	50,0
				
125	125	125	125	125
202	202	202	235	235
2820	2800	2810	3160	3180
10900	10880	10890	12560	12580
60	60	60	51	51

Remarque : les dimensions des chariots libre-service pour trottoirs roulants peuvent légèrement varier. Le poids total des chariots libre-service chargés sur le trottoir roulant s'élève à 160 kg max. Les chariots libre-service pour trottoirs roulants sont disponibles sur demande car ils sont adaptés individuellement au trottoir roulant utilisé.

01.06 Accessoires série DRC

Poignées et systèmes de consignation



Poignée avec embouts protecteurs, sur demande également personnalisable avec **insert publicitaire**.



Système de consignation Wanzl Starbox avec embout de poignée intégrée, utilisation avec fente pour pièces de monnaie.



Système de consignation Wanzl-Box Classic, intégré dans l'embout protecteur, utilisation avec curseur.



Système de consignation Wanzl-Box Classic R, montage sur la poignée, utilisation avec curseur.



Tube de poignée avec poignées confort, sur demande également personnalisable avec insert publicitaire. Volume du panier à partir de 101 litres.



Système de consignation Wanzl Starbox avec poignées confort intégrées, utilisation avec fente pour pièces de monnaie.



Système de poignée Promobox Plus avec système de consignation et grande surface publicitaire pour publicités variables avec **inserts publicitaires**.



Système de poignée Promobox Plus avec grande surface publicitaire mais sans système de consignation.



Loupe, support scanner et porte-gobelet, pince pour liste de courses pour système de poignée Promobox Plus et outil de remplacement pour inserts publicitaires – service pour vos clients.



Équipement pour chariots libre-service



Pas pour la série Light

Siège enfant avec assise en plastique, de série sur les chariots libre-service Wanzl.



Siège enfant / support-marchandises avec assise plastique en deux parties, partie supérieure à relever.



Ceinture de sécurité pour sièges enfant, réglable, avec fermeture à dé clic.



Mât à fanion, avec poignée en option pour DR22. Fanion non imprimé, impression sur demande.



Casier fil/plastique pour petits articles. Casier fil avec maille de 10 x 10 mm.



Grille de séparation pour protéger les articles fragiles pendant leur transport.



Support pour fleurs coupées en plastique, vert signalisation RAL 6024.



Barre textile pour éviter que les textiles ne soient froissés au cours de leur transport. En fil d'acier robuste.

01.06 Accessoires série DRC

Équipement pour chariots libre-service



Protection pour le chariot et le mobilier : **cornières de protection du panier supérieures et inférieures** en plastique amortissant.



Profilé de protection en C, profilé périphérique de protection en plastique pour éviter les dommages.



Combinaison de **profilé de protection en C** et de **cornières de protection du panier supérieures et inférieures**.



En attente de brevet / en attente de design.

Pare-chocs pour protéger contre les blessures dans la zone du talon ou les dommages sur la surface des chariots colorés.



Crochet porte-sac en plastique à l'avant.

Crochet porte-sac soudé à l'arrière du panier du chariot.



Loupe pour poignée, pour lire les petits caractères, avec pince pour liste de courses et porte-crayon.



Écritoire DIN A6 en acier inoxydable, avec butée et barrette de fixation.



Porte-gobelet en fil à monter sur l'embout protecteur de poignée gauche. Peut être ajouté à tout moment.

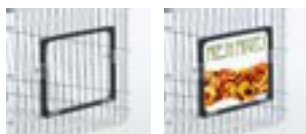

Porte-affiche en plastique robuste. Publicité à l'avant du panier avec affiches 252 x 195 mm.



Poinçonnage de propriété inaltérable sur le support panier.

Roues Wanzl



Roues Wanzl originales résistantes à l'abrasion, sans entretien, non marquantes, uniquement par Wanzl.



Roues Wanzl avec freins pour éviter tout déplacement involontaire du chariot libre-service.

Roues pour trottoirs roulants Wanzl

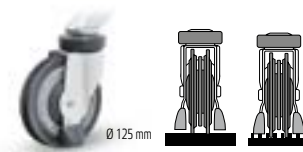

Roues pour trottoirs roulants de type I avec deux disques et deux sabots de frein.

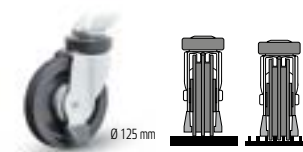

Roues pour trottoirs roulants de type II avec roue de roulement profilée et deux sabots de frein.

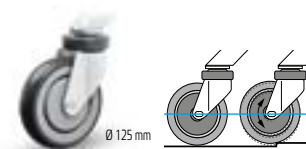

Roues Wanzl-Softdrive, silencieuses grâce aux amortisseurs intégrés.



Bagues déflectrices ou **cache de protection des roues** pour protéger le chariot et le mobilier.

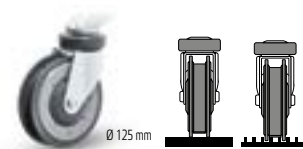

Roues pour trottoirs roulants de type III avec deux disques et sabot de frein interne.

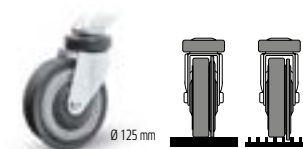

Roues pour trottoirs roulants de type IV avec roue de roulement PU et roue à capteur pour bloquer la roue de roulement.

01.07 Série Tango®

Série de chariots libre-service attrayante avec panier en plastique à structure alvéolée

- > Types de chariots libre-service particulièrement légers grâce à un design innovant
- > Paniers en plastique à mailles serrées à structure alvéolée, volumes de 22 à 240 litres
- > Roues Wanzl originales, diamètre de 125 mm



En attente de brevet

TANGO® 160 E

Accessoires : grille de séparation, casier plastique et loupe



Roue Wanzl à bande de roulement caoutchouc

Roue Wanzl pour trottoir roulant type III



Volume du panier de 22* à 240 litres



Emboîtables, pour gagner de la place

Tango 160 E

Mât avec fanion non imprimé
Poignée



Tangolino

Les courses colorées pour les plus petits

* Tangolino avec roues standard Ø 50 mm
** Pas Tango 90

01.07 Série Tango® En attente de brevet

■ Les chariots libre-service de la série Tango® sont appréciés dans tous les magasins, avec leurs couleurs de paniers et combinaisons de couleurs attrayantes, leur Promobox de série avec une grande surface publicitaire pour publicités variables et leurs différents châssis pour les différentes gammes de produits. Particulièrement faciles à pousser et à manœuvrer, ils font des achats une expérience plaisante.



TANGO® 160 P
Accessoires : grille de séparation, casier plastique, loupe, support-caisse et grille inférieure

1 PROMOBBOX PLUS

Poignée ergonomique avec système de consignation intégré, large surface publicitaire et pince pour liste de courses ou **POIGNÉE EN TUBE ROND** (en option), sur demande avec Wanzl Starbox.

2 SIÈGE ENFANT / SUPPORT-MARCHANDISES

À utiliser soit comme siège enfant confortable soit en position relevée comme panier très pratique pour articles délicats et fragiles.

3 PROFILÉ DÉFLECTEUR ET POIGNÉE

Pratiques et adaptés à la forme de la main pour manœuvrer facilement le chariot.

4 SUPPORT-CAISSE (EN OPTION)

Plus de chiffre d'affaires en un tournemain. Chargement ergonomique. Transport sûr de packs ou caisses de boissons. Se replie automatiquement lorsque les chariots libre-service s'emboîtent.

5 GRILLE INFÉRIEURE (EN OPTION)

Inclinée, avec nez en fil pour empêcher les packs et caisses de boissons de glisser.

6 CACHE (EN OPTION)

Le cache pour les fourches des roues rend le chariot libre-service plus attrayant.

Version de série

Châssis en tube ovale plat robuste panier en plastique à mailles serrées à structure alvéolée, avec siège enfant / support-marchandises, Promobox Plus et embouts protecteurs de poignées en plastique. Déplacement particulièrement silencieux.

Revêtement de surface : châssis zingué brillant avec vernis protecteur incolore cuit au four ou thermolaqué en couleur avec Power-Coating Plus. Pour les couleurs et combinaisons de couleurs standard, voir élément de commande Tango.

Roues : roues Wanzl originales, résistantes à l'abrasion, sans entretien, avec bagues déflectrices en plastique. Fixation de la roue dissimulée pour éviter les vols.

Des exécutions variées

Châssis en tube ovale

- sans support
- avec support-caisse ou grille inférieure
- avec support-caisse et grille inférieure.



**TANGO CITY/CITY A
TANGO 90E/90EA**
Avec ou sans support-caisse



TANGO 160/220/240 E
Sans support



TANGO 160/220/240 P
Avec support-caisse (en option)



TANGO 160 RC
Avec support-caisse et grille inférieure

01.08 Tango® City et Tango® 90 E

Les petits modèles en plastique confortables

- > Les chariots d'appoint pour les petits achats
- > Paniers à mailles serrées, volumes de 77 ou 90 litres
- > Support sur le châssis - sur demande



TANGO 90 EA

Accessoires : siège enfant et cache de protection des roues

En attente de design

TANGO CITY A



LABEL QUALITÉ « PLAISIR D'ACHAT POUR TOUTES LES GÉNÉRATIONS »

Ce chariot libre-service spécial de Wanzl est avantageux pour l'obtention de cette certification.



Volume du panier 77 ou 90 litres



Emboîtables, pour gagner de la place

Tango City



TANGO CITY - Couleurs

01.08 Tango® City et Tango® 90 E

■ **Compacts et maniables, Tango City et Tango 90 E** sont parfaits pour les petits achats d'appoint ou qui doivent aller vite. Avec leurs équipements confortables, ils n'ont rien à envier à leurs grands frères. Si vous proposez ces chariots en alternative, vos clients choisissent le chariot qu'il leur faut de manière ciblée et bien réfléchie.

Chariots d'appoint

Le complément idéal pour votre parc de chariots libre-service. La prestation bienvenue pour les achats individuels.



Tendances

Pour les petits achats, par exemple dans les nouveaux commerces situés en zone urbaine, ces chariots représentent une élégante alternative.



Confort

Le grand espace pour les jambes et la réduction de poids grâce **au panier en plastique** garantit aux clients un confort tout particulier.



Adaptés aux enfants

Les chariots **Tango City** sont équipés de série d'un siège enfant / support-marchandises. Les chariots **Tango 90 E** peuvent être fournis sur demande avec un siège enfant / support-marchandises en fil.



Bénéfices

Équipés de supports sur le châssis, **Tango City A** et **Tango 90 EA** permettent de transporter des packs et caisses de boissons.



Version de série

Châssis en tube ovale plat robuste. Panier en plastique à mailles serrées avec structure filigrane alvéolée. Amortisseurs sonores périphériques pour un déplacement silencieux.

Revêtement de surface : châssis zingué brillant avec vernis protecteur incolore cuit au four. Pour les couleurs et combinaisons de couleurs standard, voir élément de commande Tango.







Roues : roues Wanzl originales, résistantes à l'abrasion, sans entretien, avec bagues déflectrices en plastique. Fixation de la roue dissimulée pour éviter les vols.









Tango 90 EA

Emboîtables, pour gagner de la place

01.07 - 01.08 Élément de commande Tango®

Série Tango – Modèle	Tangolino	Tango City	Tango City A	Tango 90 E	Tango 90 EA
					
Modèle	Référence	Référence	Référence	Référence	Référence
Chariot standard avec siège enfant	-	02.54015.95-0000*	02.54015.95-0000*	-	-
Chariot standard avec volet de panier standard	02.39551.95-0000*	-	-	02.17700.95-0000*	02.17600.95-0000*
Chariot pour trottoirs roulants avec siège enfant	-	02.62377.95-0000*	02.62377.95-0000*	-	-
Chariot pour trottoirs roulants avec volet de panier std.	-	-	-	02.35031.95-0000*	02.35709.95-0000*
Dimensions					
Longueur L x largeur l x Hauteur H (mm)	572 x 380 x 711	922 x 530 x 1007	922 x 530 x 1007	997 x 594 x 1009	997 x 594 x 1009
Volume du panier (litres)	22	77	77	90	90
Capacité de charge (kg)	22	77	77	90	90
Capacité de charge du support ou de la grille inf. (kg)	-	-	9	-	20
Capacité de charge du support-caisse (kg)	-	-	-	-	-
Cadre porte-affiche (pour affiches de l x H mm)	-	-	-	-	-
4 roues pivotantes, Ø des roues (mm)	50	125	125	125	125
 Prof. d'emboîtement par chariot (mm)	190	220	220	240	240
Encombrement pour 10 chariots (mm)	2290	2902	2902	3160	3160
Encombrement pour 50 chariots (mm)	9890	11702	11702	12760	12760
Capacité en nombre d'abris pour chariots** (unité)	72	57	57	51	51

Couleurs standard					
Tangolino		Tango City		Tango 90, 160, 220 et 240	
Panier	Volet	Panier	Promobox Plus Embouts de poignée Siège enfant / support- marchandises Grille de séparation Casier pour petits articles Profilé déflecteur Crochet porte-sac avant	Panier	Promobox Plus Embouts de poignée Siège enfant / support- marchandises Grille de séparation Casier pour petits articles Profilé déflecteur Crochet porte-sac avant
RAL 3000 Rouge feu	RAL 3000 Rouge feu	RAL 7015 Gris ardoise	Bleu	RAL 3000 Rouge feu	RAL 3000 Rouge feu
RAL 5002 Bleu outremer	RAL 5002 Bleu outremer		Vert	RAL 5002 Bleu outremer	RAL 5002 Bleu outremer
RAL 1028 Jaune melon	RAL 1028 Jaune melon		Magenta	RAL 7015 Gris ardoise	RAL 7015 Gris ardoise
			Orange		

Tango 160 E	Tango 160 P	Tango 160 RC	Tango 220 E	Tango 220P	Tango 240 E	Tango 240P
						
Référence	Référence	Référence	Référence	Référence	Référence	Référence
02.24296.95-0000*	02.17628.95-0000*	02.05764.95-0000*	02.19324.95-0000*	02.19211.95-0000*	02.58083.95-0000*	02.58090.95-0000*
-	-	-	-	-	-	-
02.24522.95-0000*	02.17631.95-0000*	02.03617.95-0000*	02.20793.95-0000*	02.20680.95-0000*	02.59364.95-0000*	02.59682.95-0000*
-	-	-	-	-	-	-
1060 x 595 x 1022	1102 x 595 x 1022	1078 x 595 x 1133	1136 x 595 x 1078	1136 x 595 x 1078	1266 x 595 x 1080	1266 x 595 x 1080
160	160	160	220	220	240	240
160	160	160	220	220	240	240
-	50	50	-	50	-	50
-	20	20	-	20	-	20
297 x 210 (DIN A4)	297 x 210 (DIN A4)	297 x 210 (DIN A4)	297 x 210 (DIN A4)	297 x 210 (DIN A4)	297 x 210 (DIN A4)	297 x 210 (DIN A4)
125	125	125	125	125	125	125
285	285	285	295	295	295	295
3630	3670	3650	3795	3795	3921	3921
15030	15070	15050	15595	15595	15721	15721
42	42	42	42	42	39	39

Le gris ardoise RAL 7015 est la couleur standard pour :
la partie inférieure du siège enfant / support-marchandises
le crochet porte-sac arrière
le support scanner, le porte-gobelet
et les supports mécaniques pour Promobox Plus

Le gris anthracite RAL 7016 est la couleur standard pour :
les bagues déflectrices
la fixation de la grille inférieure

* Veuillez indiquer le revêtement souhaité pour le châssis et la couleur ou combinaison de couleurs du panier.

** Abri pour chariots 3 rangées, longueur 5 m

Remarque : les dimensions des chariots libre-service pour trottoirs roulants peuvent légèrement varier. Le poids total des chariots libre-service chargés sur le trottoir roulant s'élève à 160 kg max. Les chariots libre-service pour trottoirs roulants sont disponibles sur demande car ils sont adaptés individuellement au trottoir roulant utilisé. La capacité de charge du support-caisse des chariots pour trottoirs roulants Tango peut varier.

01.07 - 01.08 Accessoires Tango®

Poignées et systèmes de consignation



Système de poignée Promobox Plus avec système de consignation et grande surface publicitaire pour publicités variables.



Système de poignée Promobox Plus avec grande surface publicitaire mais sans système de consignation.



Loupe, porte-gobelet, support scanner, pince pour liste de courses pour système de poignée Promobox Plus et outil de remplacement pour inserts publicitaires – service pour vos clients.



Poignée avec embouts protecteurs, sur demande également personnalisable avec insert publicitaire.



Système de consignation Wanzl Starbox avec embout de poignée intégrée, utilisation avec fente pour pièces de monnaie.

Équipement pour chariots libre-service



Pas pour Tangolino ni Tango 90
En attente de brevet

Siège enfant / support-marchandises avec assise plastique en deux parties, partie supérieure à relever.



Siège enfant / support-marchandises avec assise plastique. Uniquement pour Tango 90 E et 90 EA.



Ceinture de sécurité pour sièges enfant, réglable, avec fermeture à déclic.



Casier plastique pour petits articles. Uniquement pour Tango 90 à 220.



Grille de séparation pour protéger les articles fragiles pendant leur transport.



Barre-penderie avec poignée pour transporter les textiles sans les froisser. En tube d'acier robuste. Sur demande.

01.07 - 01.08 Accessoires Tango®

Équipement pour chariots libre-service



Crochet porte-sac en plastique, à l'avant du panier et sur le volet du panier.



Pochette pour affiches en plastique transparent. Publicité à l'avant du panier, changement d'affiche facile.



Poinçonnage de propriété sur le panier, permanent sur demande.



Mât à fanion, avec poignée en option, pour Tangolino. Fanion non imprimé, impression sur demande.



En attente de brevet

Support-caisse pour modèles P en fil d'acier robuste avec poignée en plastique.



Grille inférieure pour modèles P en fil d'acier robuste avec butée.



Fermé Imprimé

Tangolino avec **avant du panier fermé** et impression individuelle sur demande.

Roues Wanzl



Roues Wanzl originales résistantes à l'abrasion, sans entretien, non marquantes, uniquement par Wanzl.

Roues Wanzl avec freins pour éviter tout déplacement involontaire du chariot libre-service.

Roues pour trottoirs roulants Wanzl

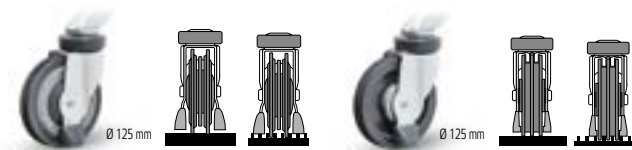

Roues pour trottoirs roulants de type I avec deux disques et deux sabots de frein.

Roues pour trottoirs roulants de type II avec roue de roulement profilée et deux sabots de frein.

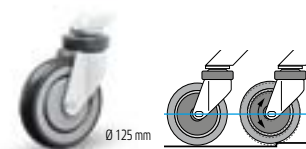

Roues Wanzl-Softdrive, silencieuses grâce aux amortisseurs intégrés.



Bagues déflectrices ou **cache de protection des roues** pour protéger le chariot et le mobilier.

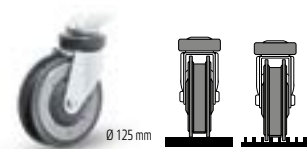

Roues pour trottoirs roulants de type III avec deux disques et sabot de frein interne.

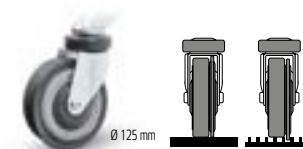

Roues pour trottoirs roulants de type IV avec roue de roulement PU et roue à capteur pour bloquer la roue de roulement.

01.09 Série City Shopper 2

Éléphants, pour les commerces exigeants

- > Design élégant pour magasins spécialisés en centre ville ou centres commerciaux
- > Paniers à mailles serrées, largement et élégamment arrondi aux coins
- > Volume du panier 40 ou 60 litres



CITY-SHOPPER 2 CS 40
avec Wanzl-Box Classic R et
casier fil

CITY-SHOPPER 2 CS 60
avec ceinture de sécurité pour
sièges enfant



Volume du panier 40 ou 60 litres



Emboîtables, pour gagner de la place



Roue Wanzl à bande de
roulement caoutchouc

01.09 Série City Shopper 2

■ L'élégant **City Shopper 2** – la solution sophistiquée pour les offres de produits exclusives, qui séduit par sa forme et son fonctionnement exemplaire. Peu encombrant lorsqu'il est emboîté, il permet de ne pas perdre un centimètre, ce qui en fait un chariot libre-service particulièrement intéressant pour les centres commerciaux de centre-ville.



1 WANZL-BOX CLASSIC R (EN OPTION)

Système de consignation pour un rangement ordonné des chariots. Compatible avec Wanzl-Box Solid.

2 PANIER DU CHARIOT

Panier en fil à mailles serrées en forme de cône avec de larges arrondis et double fil de finition.

3 VOLET DE PANIER AVEC SIÈGE ENFANT

Réduction du bruit grâce aux éléments en plastique. Bonne fermeture sur le côté. Siège enfant avec assise en plastique. Ceinture de sécurité en option.

4 CHÂSSIS

En tube rond, grille inférieure de série à larges mailles qui permet de transporter des articles volumineux et empêche le vol de petits objets.

5 ROUES WANZL ORIGINALES

Silencieuses et faciles à manœuvrer, à roulement à billes, résistantes à l'abrasion, sans entretien, avec bagues déflectrices en plastique. Fixation de la roue dissimulée pour éviter les vols.

6 PANIER POUR PETITS ARTICLES (EN OPTION)

Panier en fil à mailles serrées, en option.

Version de série

Châssis en tube rond robuste et fil d'acier. Panier à mailles serrées en fil d'acier, avec poignée en tube rond et embouts protecteurs de poignée en plastique. City-Shopper 2 CS 60 de série avec siège enfant et assise robuste en plastique. Amortisseurs sonores périphériques pour un déplacement silencieux.

Revêtement de surface : zingué brillant avec vernis protecteur incolore cuit au four ou thermolaqué en couleur avec Power-Coating Plus .

Roues : roues Wanzl originales, résistantes à l'abrasion, sans entretien, avec bagues déflectrices en plastique. Fixation de la roue dissimulée pour éviter les vols.

Évite les vols

En option, les deux modèles City-Shopper 2 CS 40 et CS 60 sont également disponibles sans grille inférieure.





Ceinture de sécurité

Pour le siège enfant de série sur le City-Shopper 2 CS 60. Ceinture de sécurité réglable en nylon résistant avec fermeture à déclic.

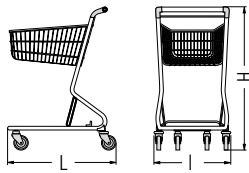

01.09 Élément de commande série City Shopper 2

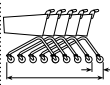
Série City Shopper 2 – Modèle		CS40	CS60
			
Modèle	Référence	Référence	
Chariot libre-service standard	02.30284.51/61-0000*	02.30285.51/61-0000*	
Dimensions			
Longueur L x largeur l x Hauteur H (mm)	743 x 522 x 982	759 x 522 x 982	
Volume du panier (litres)	40	60	
Capacité de charge (kg)	40	60	
Capacité de charge de la grille inférieure (kg)	50	50	
4 roues pivotantes, Ø des roues (mm)	100	100	
Poids (kg)	14,0	15,0	
 Profondeur d'emboîtement par chariot (mm)	170	170	
Encombrement pour 10 chariots (mm)	2280	2290	
Encombrement pour 50 chariots (mm)	9080	9090	
Capacité en nombre d'abris pour chariots** (unité)	75	75	

* Exemples de commande :
 02.30284.51-0000 zingué brillant avec vernis protecteur incolore cuit au four
 02.30284.61-0000 thermolaqué avec POWER COATING, couleurs sur demande

** Abri pour chariots 3 rangées, longueur 5 m

01.09 Accessoires série City Shopper 2

Poignées et systèmes de consignation



Poignée avec embouts protecteurs, sur demande également personnalisable avec **insert publicitaire**.

Système de consignation Wanzl-Box Classic R, montage sur la poignée, utilisation avec curseur.

Équipement pour chariots libre-service

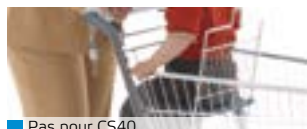

■ Pas pour CS40

Siège enfant avec assise en plastique, de série sur CS60.



Ceinture de sécurité pour sièges enfant, réglable, avec fermeture à dé clic.



Casier fil pour petits articles. Maille 10 x 10 mm.



Panier en fil pour petits articles. Maille 10 x 10 mm.



Grille inférieure de série. Sur demande, les City Shopper 2 sont également disponibles sans grille inférieure pour éviter les vols.



Crochet porte-sac en plastique à l'avant.

Roues Wanzl



■ Ø 100 mm

Roues Wanzl originales avec bande de roulement caoutchouc, seulement par Wanzl.



Bagues défectrices pour protéger le chariot et le mobilier.

02 Vue d'ensemble de notre gamme

02.01 Roues Wanzl



ROUES WANZL ORIGI-
NALES



ROUES AVEC FREIN



ROUES SOFTDRIVE



PROTECTION
DES ROUES

02.02 Roues Wanzl pour trottoirs roulants



TYPE 1



TYPE 2



TYPE 3



TYPE 4

02.03 Poignées, systèmes de consignation, équipements



POIGNÉE EN TUBE ROND
AVEC EMBOUTS



SYSTÈMES DE CONSIGNATION
POUR POIGNÉES EN TUBE ROND



POIGNÉE EN TUBE ROND
AVEC POIGNÉES CONFORT



SYSTÈME DE CONSIGNATION
POUR POIGNÉES CONFORT



PROMOBOX PLUS



ACCESSOIRES POUR
PROMOBOX PLUS

02.04 Plus de confort lors des achats



INFORMATION



SIÈGES ENFANTS



PROTECTION POUR LE
CHARIOT ET LE MOBILIER



SUPPORT-MARCHAN-
DISES



SUPPORT POUR LES
SACS DES CLIENTS



PUBLICITÉ ET SÉCURITÉ

02 Équipement et accessoires



02 Équipement et accessoires

Équipements individuels pour magasins individuels

- > Réponse précise aux exigences de la gamme de produits et du magasin
- > Équipements utiles, meilleure maniabilité et protection plus élevée
- > Adaptation aux couleurs de l'enseigne



**CHARIOT LIBRE-SERVICE
AVEC ACCESSOIRES**

Plus proche du client, meilleur service, meilleure sécurité, meilleur chiffre d'affaires.



... pour un maniement plus simple et plus ergonomique des chariots libre-service



... avec avantages supplémentaires, par exemples transport respectueux et sans pertes



... toujours une publicité actuelle



... pour un meilleur rangement et moins de pertes à la mise à disposition des chariots libre-service

02 Équipement et accessoires

■ Les **chariots libre-service** représentent votre premier contact avec les clients. Ce sont eux qui portent l'image de votre magasin. Avec les équipements adéquats, vous faciliterez les achats de vos clients, ce qui les poussera à revenir chez vous.



1 SYSTÈMES DE POIGNÉES

Poignée en tube rond avec embouts protecteurs

Système de consignation à pièces de monnaie Starbox

Système de consignation à pièces de monnaie Classic

Poignée en tube rond avec poignées confort

Système de consignation à pièces de monnaie Starbox

Promobox Plus

Système de consignation à pièces de monnaie Starbox

Porte-scanner

Porte-gobelet

2 LOUPE

Loupe pivotante sur la poignée en tube rond, avec pince pour liste de courses et porte-crayon

3 PUBLICITÉ SUR LA POIGNÉE

Poignées en tube rond avec bandeaux publicitaires à impression personnalisée

4 SIÈGE ENFANT / SUPPORT-MARCHANDISES

Siège enfant ou support-marchandises pour les articles fragiles

5 SUPPORTS POUR PETITS ARTICLES

avec paniers en fil ou casiers plastique

6 GRILLE DE SÉPARATION

en fil ou en plastique

7 CROCHET PORTE-SAC

en plastique, dirigé vers l'intérieur

8 CORNIÈRES DE PROTECTION DU PANIER SUPÉRIEURES, PROFILÉS EN PLASTIQUE

Protection pour le chariot, le mobilier et le revêtement des chariots thermolaqués

9 PORTE-AFFICHE

Publicité et informations pour vos clients

10 POINÇONNAGE DE PROPRIÉTÉ

Poinçonnage permanent, les chariots peuvent aussi être identifiés sans marquage sur la poignée

11 CACHE DE PROTECTION DES ROUES

Coque en plastique esthétique et protectrice

12 ROUES POUR TROTTOIRS ROULANTS

Quatre modèles au choix. Combinaison et équipements optimaux pour une grande fiabilité sur le sol et une sécurité élevée sur le trottoir roulant

13 GRILLE INFÉRIEURE

Selon le modèle de chariot, support pour packs, caisses de boissons, etc.

Plus utiles

Le transport respectueux des articles fragiles grâce au **siège enfant / support-marchandises**, au **panier pour petits articles** à mailles serrées ou à la grille de séparation, mais aussi le toucher agréable grâce aux **profilés en plastique** ou les **poignées** particulièrement ergonomiques facilitent les achats de vos clients.

Plus rentables

L'achat de chariots libre-service et de **l'équipement adapté** est un investissement qui s'avère payant. Il est aussi important de choisir le chariot d'appoint adéquat pour les célibataires que le chariot standard avec **l'équipement adapté** à la gamme de produits. Le chariot dispose-t-il de supports, par exemple pour les caisses de boissons ?

Meilleur service

Une loupe pour lire les petits caractères sur les emballages, une pince pour accrocher la liste de courses, un support pour poser son gobelet de café – **voilà ce que souhaitent de nombreux clients.**



Plus de clients

Vous gagnerez des clients grâce à votre réputation. Fournissez à vos clients des **chariots libre-service adaptés à leurs besoins et personnalisés**, ils feront passer le mot.



02.01 Roues Wanzl



Ø 125 mm

Ø 100 mm

- > Fourches métalliques spécialement optimisées
- > Roues pour l'intérieur et l'extérieur
- > Bandes de roulement résistantes à l'abrasion
- > Déplacement particulièrement silencieux, même sur des pavés



Découpes de roues

Roues Wanzl originales

■ Technologie soignée aux propriétés exemplaires. Les meilleures roues pour les contraintes du quotidien pour permettre aux chariots de s'adapter à chaque situation.

Facilement manœuvrables grâce à la fourche monobloc à roulement à billes. Faible résistance des roues même en cas de chargement maximal du chariot grâce aux roues en plastique à roulement à billes sur bande de roulement en caoutchouc avec dureté Shore optimisée. Longue durée de vie grâce à une protection multiple des roulements à billes.

La technologie en détails :

- Fourche monobloc, roulement à billes pivotant fixé par compression, avec chemins de roulement trempés et rectifiés. Facilement manœuvrables, résistantes à l'usure et durables, même en cas de fortes contraintes.
- Bague d'étanchéité coulissante pour protéger le roulement à billes pivotant.
- Corps de roue en plastique stable avec roulement à billes fixé par injection.
- Bande de roulement en caoutchouc.
- Tous les roulements à billes avec lubrification permanente.
- Essieu monobloc, riveté.
- Protection efficace contre les fibres avec joints labyrinthes.
- Capacité de charge selon DIN / EN 12532, Ø 100 max. 75 kg, Ø 125 max. 90 kg.
- Dureté Shore A 80



Ø 50 mm

Pour les plus petits chariots

Roues standard pour chariots pour enfants, socles pour paniers, etc. Fourche en acier et roue à roulement à billes, bande de roulement caoutchouc, protections contre les fibres, essieu vissé.



Ø 125 mm

Roues Wanzl avec frein

■ Pour les chariots libre-service présentant des exigences particulièrement élevées en termes de sécurité ou en cas d'espace restreint.

Fonctionnement :

Pour bloquer et débloquer le chariot libre-service, le frein est actionné au pied.

La technologie en détails :

- Même exécution que les roues Wanzl originales.
- Équipées d'un mécanisme de freinage à actionner au pied.
- Sabot de frein dissimulé.
- Capacité de charge selon DIN / EN 12532 max. 90 kg.
- Dureté Shore A 80



Ø 125 mm

Roues Wanzl Softdrive

■ Réduction et diminution du niveau sonore dans le magasin et sur le parking. Transport respectueux des marchandises, même en cas de mauvais revêtement du sol.

Fonctionnement :

Une pièce moulée élastique intégrée amortit les vibrations en cas d'irrégularités du sol.

La technologie en détails :

- Même exécution que les roues Wanzl originales.
- Équipées d'un mécanisme d'amortissement sophistiqué avec élément amortisseur fiable.
- Capacité de charge selon DIN / EN 12532 max. 90 kg.
- Dureté Shore A 80
- Émissions sonores nettement réduites



Prévention

Les **bagues déflectrices** pour fourches de roues protègent le chariot et le mobilier. En plastique antichoc, couleur standard gris anthracite RAL 7016, autres couleurs sur demande.



Protection et aspect attrayant

Le **cache de protection des roues** (Ø 125 mm) protège le chariot et le mobilier. En plastique, couleur standard gris anthracite RAL 7016.

En attente de design

02.02 Roues Wanzl pour trottoirs roulants



En attente de brevet

Ø 125 mm



Ø 125 mm

Roues pour trottoirs roulants de type I

■ Technologie innovante aux propriétés exemplaires. Les conditions idéales pour une utilisation sans problème dans un magasin à étages.

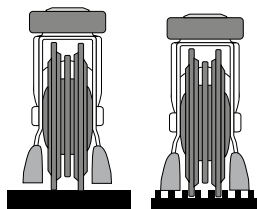

Fonctionnement :

En s'engageant sur le trottoir roulant, les deux disques s'introduisent dans les rainures. Le chariot repose alors en toute sécurité sur les sabots de frein latéraux.

La technologie en détails :

- Fourche monobloc, roulement à billes avec chemins de roulement trempés et rectifiés et lubrification permanente. Facilement manœuvrables, résistantes à l'usure et durables, même en cas de fortes contraintes.
- 2 disques séparés – effet différentiel. Blocage sûr sur le trottoir roulant, très bonne manœuvrabilité.
- Adaptées à tous les sols et tous les types de trottoirs roulants traditionnels.
- Roue en polyamide, robuste, adaptée à de fortes contraintes.
- Bande de roulement en polyuréthane, souple, pour une usure réduite.
- 2 sabots de frein externes pour une adhérence optimale au trottoir roulant. La forme des sabots de frein repousse la saleté et absorbe les chocs.
- Capacité de charge selon DIN / EN 12532 max. 60 kg.

Roues pour trottoirs roulants de type II

■ Polyvalentes pour les magasins à étages. Particulièrement fiables et solides pour une utilisation en tant que roues de poussée, à l'arrière du chariot.

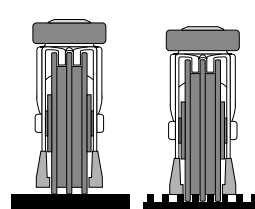

Fonctionnement :

En s'engageant sur le trottoir roulant, la roue de roulement à trois passerelles s'introduit dans les rainures. Le chariot repose alors en toute sécurité sur les sabots de frein latéraux.

La technologie en détails :

- Fourche monobloc, roulement à billes avec chemins de roulement trempés et rectifiés et lubrification permanente. Facilement manœuvrables, résistantes à l'usure et durables, même en cas de fortes contraintes.
- Roue de roulement avec trois passerelles, à roulement à billes. Le peigne d'évacuation garantit une utilisation propre de la roue de roulement et donc une pénétration fiable dans les rainures du trottoir roulant.
- Adaptées à tous les sols et tous les types de trottoirs roulants traditionnels.
- Roue en polyamide, robuste, adaptée à de fortes contraintes.
- 2 sabots de frein externes pour une adhérence optimale au trottoir roulant. La forme des sabots de frein repousse la saleté et absorbe les chocs.
- Capacité de charge selon DIN / EN 12532 max. 90 kg.

Wanzl recommande des contrats d'entretien
 Les chariots libre-service utilisés sur des trottoirs roulants sont soumis à de grandes sollicitations. Il est donc obligatoire de les contrôler régulièrement, conformément à la norme DIN EN 1929. Votre documentation concernant votre couverture d'assurance précise que l'exploitant doit effectuer des contrôles visuels quotidiens et faire réaliser des travaux d'entretien par des professionnels au moins tous les 6 mois. Laissez Wanzl se charger de cette responsabilité.



Ø 125 mm

Roues pour trottoirs roulants de type III

■ Roue pour trottoirs roulants éprouvée, nombreux domaines d'utilisation, déplacement et manœuvrabilité parfaits. Adaptation précise de l'écartement au trottoir roulant.

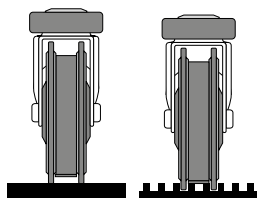

Fonctionnement :

En s'engageant sur le trottoir roulant, les deux disques s'introduisent dans les rainures. Le chariot repose alors en toute sécurité sur la pièce intermédiaire avec sabot de frein.

La technologie en détails :

- Fourche monobloc, roulement à billes avec chemins de roulement trempés et rectifiés et lubrification permanente. Facilement manœuvrables, résistantes à l'usure et durables, même en cas de fortes contraintes.
- 2 disques séparés – effet différentiel. Blocage sûr sur le trottoir roulant, très bonne manœuvrabilité.
- Écartement 25,5 ou 27,0 mm.
- Roue en polyamide, robuste, adaptée à de fortes contraintes.
- Bande de roulement en polyuréthane, souple, pour une usure réduite.
- Pièce intermédiaire avec sabot de frein intégré.
- Essieu avec profilé carré vissé.
- Capacité de charge selon DIN / EN 12532 max. 60 kg.



Ø 125 mm

Roues pour trottoirs roulants de type IV

■ La roue solide pour des exigences élevées. Grâce à sa grande capacité de charge, cette roue pour trottoir roulant est particulièrement adaptée aux grands chariots libre-service.

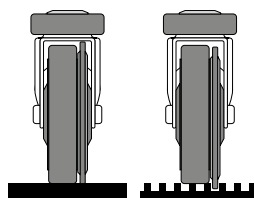

Fonctionnement :

Lorsque le chariot s'engage sur le trottoir roulant, la roue à capteur s'introduit dans une rainure. La roue de roulement est alors bloquée.

La technologie en détails :

- Fourche monobloc, roulement à billes avec chemins de roulement trempés et rectifiés et lubrification permanente. Facilement manœuvrables, résistantes à l'usure et durables, même en cas de fortes contraintes.
- Roue de roulement en plastique avec roulement à billes fixé par injection, bande de roulement en polyuréthane.
- Roue à capteur en polyamide avec bande de roulement en polyuréthane.
- Mécanisme fiable de blocage – lorsque la roue à capteur entre dans la rainure du trottoir roulant, la roue de roulement est freinée.
- Essieu avec profilé carré vissé.
- Adaptées à tous les sols et tous les types de trottoirs roulants traditionnels.
- Capacité de charge selon DIN / EN 12532 max. 160 kg.
- Bonnes propriétés de soulèvement à l'avant du chariot.

02.03 Poignées, systèmes de consignation, équipements



Photo : poignée personnalisée avec insert publicitaire (en option)

Poignée en tube rond avec embouts protecteurs

Poignée en tube d'acier avec revêtement plastique coloré. Embouts protecteurs en plastique en gris anthracite RAL 7016, autres couleurs sur demande. Pour un maniement sûr du chariot libre-service. Personnalisable sur demande avec insert publicitaire.



Photo : poignée personnalisée avec insert publicitaire

En attente de design.

Poignée en tube rond avec poignées confort

Poignée en tube d'acier avec revêtement plastique coloré. Poignées confort ergonomiques en plastique pour une préhension confortable et des manœuvres faciles. Pour les chariots libre-service à partir de 101 litres de volume de panier. Personnalisable sur demande avec insert publicitaire.



En attente de brevet.

Wanzl Starbox®

Système de **consignation** compact en plastique extrêmement résistant avec embout de poignée intégré. Utilisation simple avec fente pour pièce de monnaie. Chaîne et clé en acier inoxydable.



Wanzl-Box Classic

Système de **consignation** intégré dans l'embout de poignée en plastique antichoc et incassable. Utilisation avec curseur éprouvé. Chaîne et clé en acier inoxydable.



Wanzl Starbox®

Intégré dans les poignées confort. Collaboration efficace entre un système de poignée ergonomique et un système de consignation moderne. Utilisation simple avec fente pour pièce de monnaie. Chaîne et clé en acier inoxydable.



Wanzl-Box Classic R

Comme ci-dessus, mais universel et positionnable partout sur **la poignée en tube rond** ou avec un adaptateur.

La qualité jusque dans les détails

Poignée en tube d'acier à revêtement plastique. Revêtement en plastique anti-bactérien. Insert publicitaire sérigraphié ou imprimé selon votre modèle.

Embouts de poignée et systèmes de consignation avec couleurs et combinaisons de couleurs attrayantes :

Couleurs					
Jaune zinc	RAL 1018	■	■	■	■
Orangé pur	RAL 2004	■	■	■	■
Rouge feu	RAL 3000	■	■	■	■
Bleu outremer	RAL 5002	■	■	■	■
Vert signalisation	RAL 6024	■	■	■	■
Gris anthracite	RAL 7016	■	■	■	■
Gris clair	RAL 7035	■	■	■	■



Photo : avec insert publicitaire avec symboles de sécurité

En attente de brevet / en attente de design.

Promobox® Plus

Système de poignée Promobox Plus avec grande surface publicitaire pour publicité variable, sous cache transparent. Poignée de chariot attrayante au design élégant en trapèze, forme ergonomique pour un confort optimal.



Parfaitement adaptés

Promobox Plus S-Grip :

Largeur (a/a) 500 mm
Insert publicitaire 202,5 x 67 mm

Promobox Plus :

Largeur (a/a) 575 mm
Largeur (a/a) 600 mm
Largeur (a/a) 650 mm
Insert publicitaire 296,5 x 67 mm

Promobox Plus L-Grip :

Largeur (a/a) 650 mm
Insert publicitaire 296,5 x 67 mm

Promobox Plus Tangolino
Insert publicitaire 116,5 x 67 mm



Sans système de consignation

Cette option est également disponible au besoin. Un « cache opaque » quasiment invisible est placé à cet effet dans le système Promobox Plus.



En attente de modèle d'utilité.

Loupe

Loupe pour système de poignée Promobox Plus pour augmenter nettement l'utilité pour vos clients.

Technique

Boîtier en plastique antichoc et incassable, résistant aux intempéries de -20 °C à +50 °C. Avec insert pour placer un système de consignation et boîtier pour transpondeurs RFID. Revêtement en plastique à finition miroir pour un effet brillant de l'insert publicitaire, avec pince intégrée pour accrocher la liste de courses du client.



Couleurs

Orangé pur	RAL 2004	
Rouge feu	RAL 3000	
Bleu outremer	RAL 5002	
Vert signalisation	RAL 6024	
Gris anthracite	RAL 7016	



À emporter

Porte-gobelet pour le système de poignée Promobox Plus.

Les clients apprécient de pouvoir profiter d'une boisson pendant leurs courses – une offre pour un rendement supplémentaire.



Optimisé

Support scanner pour le système de poignée Promobox Plus. Pour s'informer pendant les achats et optimiser le passage en caisse.



Publicité variable

Insert publicitaire pour le système de poignée Promobox Plus sérigraphié ou imprimé sur film PE selon votre modèle. Changement de l'insert publicitaire, sans décrochement des chariots.



Toujours adaptés

Les Promobox Plus **codées** garantissent que les chariots libre-service, d'appoint et spéciaux sont toujours accrochés dans la rangée correspondante.

02.04 Plus de confort lors des achats



En attente de design



Information

Loupe sur la poignée pour lire les petits caractères, avec pince pour liste de courses et porte-crayon. Pour tous ceux qui ont tendance à oublier leurs lunettes dans la voiture.

Écritoire DIN A6 en acier inoxydable, avec butée et barrette de fixation. Adapté aux listes de courses de vos clients, jusqu'au format DIN A6.

Pince pratique pour liste de course pour Promobox Plus, en acier à ressorts thermolaqué.



En attente de brevet.



Sièges enfants

Siège enfant avec assise en plastique, de série sur les chariots libre-service Wanzl.

Des volets de paniers avec **double siège** enfant à assises en plastique sont disponibles pour les chariots à panier de 212 litres.

Siège enfant / support-marchandises avec assise en plastique en deux parties. En relevant la partie supérieure, le siège enfant se transforme en support-marchandises, par ex. pour les articles fragiles.

Ceinture de sécurité pour siège enfant, réglable. En nylon résistant avec fermeture à dé clic.



Protection pour le chariot et le mobilier

Cornières de protection du panier supérieures en plastique antichoc, couleur standard. **Cornières de protection du panier inférieures** en plastique antichoc.

Profilé de protection en C, profilé périphérique de protection en plastique antichoc, couleurs standard. Évite les endommagements du panier et du mobilier.

Combinaison profilé de protection en C et cornières de protection du panier supérieures



Support-marchandises

Casier en plastique incassable, disponible dans les couleurs standard. **Casier fil** avec maille de 10 x 10 mm. Pour le transport sûr de petits articles.

Panier en fil pour petits articles, à mailles serrées, pour le transport en toute sécurité d'articles fragiles.

Grille de séparation pour protéger les articles fragiles pendant leur transport. Des grilles de séparation de fil sont disponibles sur demande avec porte-affiches.

Support pour fleurs coupées à monter à l'intérieur du panier du chariot. En plastique robuste, vert signalisation RAL 6024.



Support-marchandises

Barre textile / vêtements pour éviter que les textiles ne soient froissés au cours de leur transport. En fil / tube d'acier solide, vissable à droite du chariot libre-service.

Porte-gobelet en fil à monter sur l'embout protecteur de poignée gauche. En fil d'acier robuste, zingué brillant. Peut être rajouté ultérieurement.

Support pour les sacs des clients

Crochet porte-sac en plastique à l'avant. Le crochet dirigé vers l'intérieur évite les vols. **Crochet porte-sac soudé** à l'arrière du panier du chariot.

Crochet porte-sac en plastique à l'avant, gris clair RAL 7035. Large support. **Crochet porte-sac en plastique à l'arrière**, gris foncé RAL 7015.



Publicité et sécurité

Porte-affiches pour la publicité à l'avant du panier. Porte-affiches de couleurs standard et 1 jeu de supports pour porte-affiches, transparents, en plastique solide. **Pochette pour affiches** en PVC dur, transparent.

Mât à fanion pour DR22, fanion non imprimé. **Mât à fanion avec poignée** pour DR22 ou Tangolino, drapeau non imprimé. **Impression pour fanion** sur demande.

Le **support panier porte un poinçonnage** de propriété inaltérable. Les chariots en dehors du magasin sont identifiés immédiatement.

03 Vue d'ensemble de notre gamme

03.01 - 03.06 Achats avec des enfants



01 COQUE-BÉBÉ TREND

02 SUPPORT POUR
COQUE-BÉBÉ

03 FUN MOBIL



04 FUN MOBIL COMPACT



05 FUN CABRIO



06 KIDDO

03.07 - 03.09 Achats pour personnes ayant des besoins particuliers



07 BEN'S CART

08 CHARIOT LIBRE-SERVICE POUR
PERSONNES EN FAUTEUIL ROULANT

09 SEDO

03.10 Chariots pour convoyeurs

010 SÉRIE ELT POUR CONVOYEURS
VERMAPORT® SC

03.11 Chariots pour zones d'utilisations spécifiques



011 SCANDY S

03 Chariots libre-service spéciaux



03.01 Coque-bébé Trend

Service avec bonus sympathie pour les plus petits

- > Lignes élégantes et grand confort pour le bébé
- > Construction à 2 composantes : coque robuste et revêtement rembourré
- > Sécurité oblige : n'est disponible que déjà monté sur le chariot libre-service !*



LABEL QUALITÉ
« PLAISIR D'ACHAT
POUR TOUTES LES
GÉNÉRATIONS »
Ce chariot libre-service spécial
de Wanzl est avantageux pour
l'obtention de cette certification.



COQUE-BÉBÉ TREND
Avec ceinture trois points
et consignes de sécurité



En attente
de brevet.

Double avantage

Les **jumeaux** aiment passer tout leur temps ensemble, même dans les doubles coques-bébé des grands chariots Wanzl à panier de 212 litres.



Bien attaché

Le **bébé** est attaché dans la coque-bébé fixe confortable. Le jeune enfant est bien assis dans le siège enfant.



* Pour des raisons de sécurité, la coque-bébé ne peut pas être rajoutée ultérieurement.

03.01 Coque-bébé Trend

■ **La sécurité avant tout** – la coque-bébé Trend est exclusivement livrée montée sur le chariot libre-service. Veuillez en tenir compte lors de votre commande.

Hygiénique

Avec sa structure fine, le **revêtement rembourré en plastique** est résistant et facile à nettoyer.



Maniable

Des **pictogrammes de sécurité** indiquent à vos clients comment utiliser correctement la coque-bébé.



Ceinture de sécurité 3 points

La **sécurité est assurée** par la ceinture trois points noire résistante, avec fermeture à dé clic en plastique.



Panneau d'information

Pour fixation murale
Avec consignes de sécurité importantes pour une utilisation correcte de la coque-bébé et de sa ceinture trois points. Format 600 x 1 000 mm, polystyrène, blanc.



Roue avec frein

De **série à l'arrière** de tous les chariots libre-service avec coque-bébé Trend.



COULEUR DU REVÊTEMENT REMBOURRÉ

Rouge feu

RAL 3000



Mise à disposition

Mise à disposition ordonnée
Suivant l'exemple de la station d'accrochage avec système de consignation Wanzl Classic. Voir stations d'accrochage Classic.



Équipement de série : support en plastique rigide avec revêtement rembourré moelleux résistant aux UV. Revêtement lavable. Ceinture 3 points noire robuste avec fermeture à dé clic en plastique. Consignes de sécurité sur la coque-bébé. Pièces de fixation zinguées brillantes.

Coque-bébé Trend

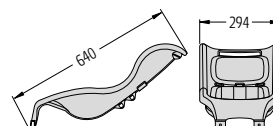

Ceinture de sécurité 3 points



Compatible avec

Série EL

Série ELX

Série DRC

Série Tango®

Série MUC®

Poids de la coque-bébé (kg)

Accessoires

Panneau d'information à accrocher au mur

Panneau d'information à accrocher au mur, version trottoir roulant

Modèle de chariot libre-service

EL 155

ELX 248 B

D155RC

Tango® 160E et P

MUC® 200, 300 et 400

1,9

Référence

01.35145.07-0000a

01.35144.07-0000a

Contactez-nous pour obtenir d'autres informations sur ce modèle de chariot libre-service Wanzl.

03.02 Support pour coque-bébé

Équipement sur-mesure pour maintenir bébé en toute sécurité pendant les courses

- > Gain de confort pour les tout-petits car ils peuvent rester dans leur propre coque-bébé
- > Adapté à quasiment tous les modèles courants de coque-bébés
- > Sécurité oblige : n'est disponible que déjà monté sur le chariot libre-service !*



SUPPORT POUR COQUE-BÉBÉ*
en fil



Panneau indicateur pour chariot libre-service avec support pour coque-bébé voir Données de plan/ Aperçu des dimensions.

Solution hygiénique

Pendant toute la durée des achats, **le bébé** reste dans sa coque rassurante.



* Pour des raisons de sécurité, le support pour coque-bébé ne peut pas être rajouté ultérieurement.

03.02 Support pour coque-bébé

■ **La sécurité avant tout** – le support pour coque-bébé est lui aussi exclusivement livré monté sur le chariot libre-service. Veuillez en tenir compte lors de votre commande.

Ceinture de sécurité

Compatible avec la plupart des **systèmes pour bébé disponibles sur le marché**.
Fixe fermement la coque-bébé sur le support.



Maniable

Pictogrammes de sécurité pour une utilisation correcte par vos clients.



Maniement aisé

La fermeture à déclic sur la ceinture résistante se ferme et s'ouvre rapidement.



Panneau d'information

Pour fixation murale
Avec consignes d'utilisation importantes pour une utilisation en toute sécurité du support pour coque-bébé et de sa ceinture avec fermeture à déclic.
Format 600 x 1 000 mm, polystyrène, blanc.
Également disponible pour les chariots libre-service pour trottoirs roulants.



Roue avec frein

De série à l'arrière de tous les chariots libre-service avec support pour coque-bébé.



Mise à disposition

Mise à disposition ordonnée
Exemple : station d'accrochage avec système de consignment Wanzl Classic. Voir stations d'accrochage Classic.



Équipement de série : support en fil, emboîtable. Revêtement de surface zingué brillant avec vernis protecteur incolore cuit au four. Ceinture solide avec fermeture à déclic en plastique pour une fixation sûre de la coque-bébé. Consignes de sécurité sur le support.

Support pour coque-bébé

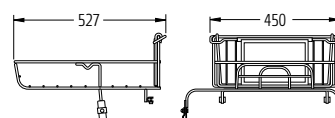

Ceinture de sécurité avec fermeture à déclic



Compatible avec

Série EL	EL 155
Série ELX	ELX 248 B
Série DRC	D155RC
Série Tango®	Tango® 160E et P
Poids du support pour coque-bébé (kg)	2,2

Modèle de chariot libre-service

Accessoires

Référence

Panneau d'information à accrocher au mur	01.35148.07-0000a
Panneau d'information à accrocher au mur, version trottoir roulant	01.35149.07-0000a

Contactez-nous pour obtenir d'autres informations sur ce modèle de chariot libre-service Wanzl.

03.03 Fun Mobil

Courses ludiques pour les grands et les petits

- > Une carrosserie en plastique attrayante et robuste
- > Un équipement familial qui fait grimper le chiffre d'affaires
- > Un chariot amusant qui fidélise les clients



FUN MOBIL 80
pour 2 enfants



FUN MOBIL 130
espace pour 2 enfants
Accessoires : mât avec
fanion, Promobox Plus,
crochet porte-sac



En attente de design



Couleurs

Nous livrons la **voiturette en plastique** de série en version bicolore. Autres coloris sur demande.



Modèle

Siège enfant / support-marchandises. Un siège enfant confortable ou un support-marchandises pratique : il suffit de relever l'assise.



03.03 Fun Mobil

■ Grâce aux deux modèles Fun Mobil, les courses deviennent un moment de détente pour toute la famille. Cet équipement destiné aux familles fidélisera votre clientèle habituelle et attirera de nouveaux clients : c'est en effet « dans le magasin avec la petite voiture » que les enfants voudront aller.

Sécurité élevée

De série – la ceinture de sécurité protège les petits pendant les courses.



Conduite simple

La cinquième roue – un détail pertinent pour une stabilité élevée et des manœuvres faciles.



Stationnement en toute sécurité

Une roue avec frein pour un stationnement en toute sécurité. Si le sol est irrégulier, une deuxième roue avec frein (en option) augmente la sécurité.



Personnalisé

Surfaces publicitaires imprimées selon vos modèles. Surfaces imprimables, plaques numérotées 210 x 73 mm, fanion de chaque côté env. 165 x 110 mm.



Version de série



Carrosserie en plastique avec châssis en tube ovale. Panier en fil avec siège enfant. Ceinture de sécurité dans la voiturette, protections intégrées pour la tête et les jambes. Embouts protecteurs de poignée en plastique.

Revêtement de surface : châssis et panier thermolaqués.

Roues : 4 roues pivotantes Wanzl originales Ø 125 mm, dont 1 roue avec frein, cinquième roue Ø 100 mm, bande de roulement caoutchouc.

Couleurs standard

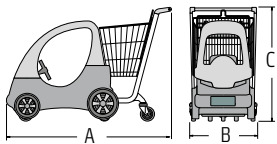
Voiturette en plastique	
Bleu outremer	RAL 5002
Jaune melon	RAL 1028
Châssis et panier	
Rouge feu	RAL 3000
Bleu outremer	RAL 5002

Fun Mobil	80	130
		
	Référence	Référence
Thermolaqué	05.31753.95-0000	05.31188.95-0000
A x B x C, longueur x largeur x hauteur (mm)	1456 x 595 x 1002	1656 x 595 x 1002
Volume du panier (litres) / Capacité de charge (kg)	80/80	130/130
Ø roues / Ø cinquième roue (mm)	125/100	125/100
Accessoires		
Poignée personnalisée	01.41358.00-0000	01.28024.00-0000
Système de consignation Wanzl-Box Classic	01.70580.00-0000	01.70580.00-0000
Adaptateur pour Wanzl-Box Classic	00.13080.07-0000	00.13080.07-0000
Système de consignation Wanzl-Promobox Plus	01.61100.00-0000	01.61100.00-0000
Adaptateur pour Wanzl-Promobox Plus	00.88348.07-0000	00.88349.07-0000
Siège enfant / support-marchandises	00.95152.75-0000	00.95152.75-0000
Ceinture de sécurité pour siège enfant	01.64957.00-9005	01.64957.00-9005
Crochet porte-sac	01.17516.07-0000	01.17516.07-0000
Mât avec fanion, fanion neutre	01.52884.75-0000	01.52884.75-0000
Cornières de protection du panier supérieures	01.39890.07-0000	01.39890.07-0000
Grille inférieure	-	01.39776.75-0000
Deuxième roue avec frein	sur demande	sur demande
Jeu de roues Wanzl pour trottoirs roulants	sur demande	sur demande

03.04 Fun Mobil Compact

Achats et déplacements agréables, même dans des espaces restreints

- > Une carrosserie en plastique attrayante et robuste
- > Un équipement familial qui fait grimper le chiffre d'affaires
- > Grand volume d'achat, petite surface de mise à disposition



LABEL QUALITÉ
« PLAISIR D'ACHAT
POUR TOUTES LES
GÉNÉRATIONS »

Ce chariot libre-service spécial de Wanzl est avantageux pour l'obtention de cette certification.



FUN MOBIL COMPACT 140
pour 1 enfant

En attente de design



Couleurs

Nous livrons la **voiturette en plastique** de série en version bicolore. Autres coloris sur demande.



Sécurité

Le **profilé antichoc** intégré sur le panier supérieur protège des blessures à la tête à la montée et à la descente.



03.04 Fun Mobil Compact

■ Grâce au **Fun Mobil Compact**, les courses deviennent un moment de détente pour toute la famille. Ce produit familial offre un panier de 140 litres au total, réparti sur trois surfaces, pour garantir un transport particulièrement respectueux.

Sécurité élevée

De série – la ceinture de sécurité protège les petits pendant les courses.



Conduite simple

La cinquième roue – un détail pertinent pour une stabilité élevée et des manœuvres faciles.



Stationnement en toute sécurité

Une roue avec frein pour un stationnement en toute sécurité. Si le sol est irrégulier, une deuxième roue avec frein (en option) augmente la sécurité.



Personnalisé

Sur demande avec deux surfaces publicitaires selon vos modèles. Surfaces imprimables 210 x 73 mm.



Version de série



Carrosserie en plastique avec châssis en tube ovale. Paniers en fil. Ceinture de sécurité dans la voiturette, protections intégrées pour la tête et les jambes. Embouts protecteurs de poignée en plastique.

Revêtement de surface : châssis et paniers zingués brillants avec vernis protecteur incolore cuit au four.

Roues : 4 roues pivotantes Wanzl originales Ø 125 mm, dont 1 roue avec frein, cinquième roue Ø 100 mm, bande de roulement caoutchouc.

Couleurs standard

Voiturette en plastique	
Jaune melon	RAL 1028
Bleu outremer	RAL 5002
Châssis et panier	
Chromé-zingué brillant	

Fun Mobil Compact	140
	
Zingué brillant + VERNIS	05.34918.95-0000
A x B x C, longueur x largeur x hauteur (mm)	1301 x 640 x 1097
Volume du panier (litres) / Capacité de charge (kg)	40+40+60/140
Ø roues / Ø cinquième roue (mm)	125/100
Accessoires	
Poignée personnalisée	01.28024.00-0000
Système de consignation Wanzl-Box Classic R	sur demande
Mât avec fanion, fanion neutre	sur demande
Profilé en plastique avec surface publicitaire	sur demande
Deuxième roue avec frein	sur demande
Jeu de roues Wanzl pour trottoirs roulants	sur demande

03.05 Fun Cabrio

Fidélisation importante des clients

- > Une carrosserie en plastique attrayante et robuste
- > Achats sans stress pour petits et grands
- > Emboîtables pour gagner de la place



FUN CABRIO 80
pour 2 enfants



FUN CABRIO 130
pour 2 enfants



LABEL QUALITÉ
« « PLAISIR D'ACHAT
POUR TOUTES LES
GÉNÉRATIONS » »

Ce chariot libre-service spécial de Wanzl est avantageux pour l'obtention de cette certification.

En attente de design.
En attente de brevet.



Emboîtables, pour gagner de la place

Profondeur d'emboîtement

Fun Cabrio 80/130 :
855 mm.



Modèle

Siège enfant / support-marchandises. Un siège enfant confortable ou un support-marchandises pratique : il suffit de relever l'assise.



03.05 Fun Cabrio

■ **Une distraction bienvenue pour** le plaisir des petits et un service très apprécié des grands. En outre, il présente un encombrement réduit puisque les voiturettes sont emboîtables.

Sécurité élevée

De série – la ceinture de sécurité protège les petits pendant les courses.



Conduite simple

La cinquième roue – un détail pertinent pour une stabilité élevée et des manœuvres faciles.



Stationnement en toute sécurité

Une roue avec frein pour un stationnement en toute sécurité. Si le sol est irrégulier, une deuxième roue avec frein (en option) augmente la sécurité.



Personnalisé

Surfaces publicitaires imprimées selon vos modèles. Surfaces imprimables, plaques numérotées 210 x 73 mm, fanion de chaque côté env. 165 x 110 mm.



Version de série

Carrosserie en plastique avec châssis en tube ovale et cinquième roue. Panier en fil avec siège enfant. Ceinture de sécurité de série dans la voiturette, protections intégrées pour la tête et les jambes. Embouts protecteurs de poignée en plastique. Également disponibles en version pour trottoir roulant.

Revêtement de surface : châssis et panier thermolaqués.

Roues : 4 roues pivotantes Wanzl originales Ø 125 mm, dont 1 roue avec frein, cinquième roue Ø 100 mm, bande de roulement caoutchouc. La version pour trottoirs roulants est équipée de roues pour trottoirs roulants Wanzl.

Couleurs standard

Voiturette en plastique		
Jaune melon	RAL 1028	
Rouge feu	RAL 3000	
Vert signalisation	RAL 6024	
Châssis et panier		
Jaune melon	RAL 1028	
Bleu outremer	RAL 5002	

Fun Cabrio	80	130
	Référence	Référence
Thermolaqué	05.03843.95-0000	05.03860.95-0000
A x B x C, longueur x largeur x hauteur (mm)	1592 x 600 x 1041	1670 x 606 x 1108
Profondeur d'emboîtement en rangées (mm)	850	850
Volume du panier (litres) / Capacité de charge (kg)	80/80	130/130
Ø roues / Ø cinquième roue (mm)	125/100	125/100
Accessoires		
Poignée personnalisée	01.41358.00-0000	01.28024.00-0000
Système de consignation Wanzl-Box Classic	01.70580.00-0000	01.70580.00-0000
Adaptateur pour Wanzl-Box Classic	00.13080.07-0000	00.13080.07-0000
Système de consignation Wanzl-Promobox Plus	01.61100.00-0000	01.61100.00-0000
Adaptateur pour Wanzl-Promobox Plus	00.88348.07-0000	00.88348.07-0000
Siège enfant / support-marchandises	00.11145.75-0000	00.11147.75-0000
Ceinture de sécurité pour siège enfant	01.64957.00-9005	01.64957.00-9005
Crochet porte-sac	01.17516.07-0000	01.17516.07-0000
Mât avec fanion, fanion neutre	01.32997.75-0000	01.32997.75-0000
Cornières de protection du panier supérieures	01.39890.07-0000	01.39890.07-0000
Deuxième roue avec frein	sur demande	sur demande
Jeu de roues Wanzl pour trottoirs roulants	sur demande	sur demande

03.06 Kiddo®

Un service vraiment appréciable

> *Structure solide pour une utilisation qui dure des années*

> *Assise lavable*

> *Livrée de série avec deux freins*



KIDDO
avec ceinture
trois points sur l'assise
pour un maintien sûr de
l'enfant



KIDDO
de série avec 2 freins,
filet porteur en option



LABEL QUALITÉ
« PLAISIR D'ACHAT
POUR TOUTES LES
GÉNÉRATIONS »

Ce chariot libre-service spécial
de Wanzl est avantageux pour
l'obtention de cette certification.



En attente de design

Personnalisé

Kiddos **selon vos attentes**
et adaptés à l'aspect du lieu.
Sur demande.



Emboîtables, pour gagner de la place

**Profondeur
d'emboîtement**

Poussette Kiddo
230 mm.

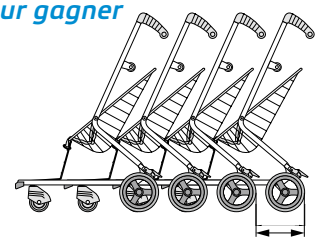

03.06 Kiddo®

■ Avec la **poussette Kiddo**, vous offrez aux jeunes parents un soulagement bienvenu pendant leur shopping dans les centres commerciaux ou les magasins de meubles. Les enfants sont plus à l'aise dans une poussette que lorsqu'ils courent à travers le magasin.

Ces poussettes sont également appréciées dans les aéroports, gares et parcs de loisirs.

Poignées ergonomiques

Pour des **déplacements sans efforts**. En plastique solide et ergonomique.



Sécurité élevée

Pictogrammes de sécurité bien visibles sur la poignée.



Filet porteur pratique

En **accessoire** pour les petits achats et tout ce dont l'enfant a besoin pendant les courses.



Assise confortable

Avec assise hygiénique, aérée et lavable et **ceinture trois points** avec fermeture à dé clic.



Système de consignation

En **option** sur la traverse droite du Kiddo, pour une mise à disposition ordonnée des chariots. Peut être rajouté ultérieurement.



Frein

De série sur les roues arrières – pour la sécurité de l'enfant, facile à enclencher et à retirer pour continuer à avancer.





Version de série

Châssis en tube ovale plat robuste. Siège et repose-pieds en fil d'acier. Assise en plastique transparent.

Revêtement de surface : thermolaqué, châssis anthracite RAL 7016, siège et repose-pieds gris clair RAL 7035.

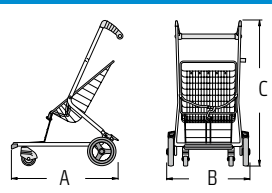
Roue : à l'avant 2 roues pivotantes de qualité Ø 100 mm, à l'arrière 2 roues fixes Ø 200 mm avec frein, bande de roulement en caoutchouc, non marquante.

Kiddo	
	
	Référence
Thermolaqué	05.55600.76-0000
A x B x C longueur x largeur x hauteur (mm)	750 x 594 x 1000
Profondeur d'emboîtement en rangées (mm)	230
Ø des roues, avant/arrière (mm)	100/200
Capacité de charge (kg) Siège/filet porteur/support inf./Intégral	25/3/2/30
Accessoires	
Poignée personnalisée	01.57364.00-0000
Système de consignation Sidebox	01.20092.92-0001
Adaptateur pour Sidebox	00.27530.07-7016
Filet avec support	00.15587.00-0000

03.07 Ben's Cart

Soulagement et qualité de vie pour les enfants ayant des besoins particuliers

- > *Chariot libre-service pour handicapés, pour un magasin accessible à tous*
- > *Assise confortable et solide avec ceinture de sécurité, facile à nettoyer*
- > *Cinquième roue pour une bonne manœuvrabilité, une roue avec frein*



EL 212 BEN'S CART



EL 212 BEN'S CART
chariot libre-service avec assise
et ceinture de sécurité



LABEL QUALITÉ
« PLAISIR D'ACHAT
POUR TOUTES LES
GÉNÉRATIONS »
Ce chariot libre-service spécial
de Wanzi est avantageux pour
l'obtention de cette certification.

Modèle

Châssis en tube ovale plat robuste. Panier à mailles serrées en fil d'acier. Assise en fil d'acier avec revêtement rembourré.



Une offre spéciale

L'aspect familial avant tout : l'enfant handicapé peut accompagner ses parents pendant leurs courses.



03.07 Ben's Cart

■ **Ben's Cart** est le chariot libre-service pour faire des courses avec des enfants handicapés. Les parents peuvent emmener leur enfant dépendant faire les courses, sans accompagnateur. Cette offre de Wanzl facilite considérablement à vos clients l'organisation de leurs achats quotidiens.

Fonctionnement

Bloquer **Ben's Cart** à côté de la voiture du client au moyen du frein sur la roue arrière. Ouvrir la ceinture de sécurité du chariot et y placer l'enfant. Attacher la ceinture de sécurité. Retirer le frein sur la roue arrière, et c'est parti.



Bloquer Ben's Cart



Placer l'enfant dans le chariot

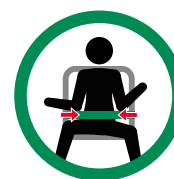

Attacher la ceinture de sécurité

Sécurité pour l'enfant

La **ceinture de sécurité ajustable** maintient fermement l'enfant sur l'assise.



Surface d'appui

Deux arceaux solides en fil servent de « marchepieds » et soulagent les jambes.



Revêtement de surface

Assise avec revêtement rembourré moelleux résistant aux UV, facile à laver et résistante.



Facile à manœuvrer

Avec ses **quatre roues pivotantes** et sa **cinquième roue**, le chariot reste stable et peut être pivoté sur place.



Version de série

Châssis en tube ovale plat robuste. Panier à mailles serrées en fil d'acier. Assise en fil d'acier avec revêtement rembourré. Ceinture de sécurité réglable.

Revêtement de surface : zingué brillant avec vernis protecteur incolore cuit au four.

Roues : roues Wanzl originales \varnothing 125 mm, bande de roulement caoutchouc, dont une roue avec frein. Bagues déflectrices protégeant le chariot et le mobilier du magasin. Cinquième roue \varnothing 100 mm, bande de roulement caoutchouc.

Chariot libre-service EL212

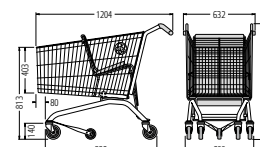

Ben's Cart



Référence

Zingué brillant + VERNIS	02.18533.51-V007
Longueur x largeur x hauteur (mm)	1204 x 632 x 1017
Volume du panier (litres)	97
Capacité de charge totale (kg)	132
Capacité de charge du siège enfant (kg)	35
\varnothing des roues (mm)	125
\varnothing de la cinquième roue (mm)	100
Accessoires	
Système de consignation Uniloc, sans chaîne	01.80310.92-9005
Support pour système de consignation Uniloc	77.72704.51-0000

03.08 Chariots libre-service pour les personnes en fauteuil roulant

Soulagement et qualité de vie pour les personnes handicapées

- > *Mécanisme d'accrochage universel*
- > *Être mobile et autonome pendant ses achats, sans limites*
- > *Emboîtables pour gagner de la place*



CHARIOT LIBRE-SERVICE POUR PERSONNES EN FAUTEUIL ROULANT 90
de série avec mécanisme d'accrochage



Mécanisme d'accrochage

CHARIOT LIBRE-SERVICE POUR PERSONNES EN FAUTEUIL ROULANT 40
de série avec mécanisme d'accrochage



LABEL QUALITÉ
« PLAISIR D'ACHAT
POUR TOUTES LES
GÉNÉRATIONS »
Ce chariot libre-service spécial de Wanzi est avantageux pour l'obtention de cette certification.

En attente de brevet



Deux versions

Les chariots libre-service pour personnes en fauteuil roulant sont disponibles avec des paniers de 40 ou 90 litres, selon la gamme de produits.



Peu encombrant

Faible profondeur d'emboîtement de 230 mm par chariot pour un encombrement minimal.



03.08 Chariots libre-service pour les personnes en fauteuil roulant

■ **Ce chariot libre-service** a été conçu dans le cadre d'une collaboration d'un an avec différents groupes de personnes en fauteuil roulant. En proposant ce service Wanzl, vous offrez aux personnes à mobilité réduite un peu d'indépendance pour une meilleure qualité de vie.

Accrochage facile

Compatible avec de nombreux types de fauteuils roulants (électriques et mécaniques). Une fois accrochés, les deux éléments forment une unité de déplacement synchronisée.



Cadre porte-affiches intégré

DIN A 5 en plastique avec consignes d'utilisation bien visibles.



Pare-chocs en plastique

Protège le chariot et le mobilier du magasin d'éventuels dommages.



Crochet porte-sac et support pour bouteilles

Crochet porte-sac en métal et support pour deux bouteilles de **série** avec panier de 40 litres.



Panier en fil pour petits articles

Accessoire pratique zingué brillant, à mailles ultra-serrées. I 320 x P 130 x H 70 mm.





Version de série

Châssis solide en tube rond et support en acier. Panier rigide à mailles serrées avec pictogrammes. Volet de panier avec cadre porte-affiches intégré et instructions d'utilisation. Mécanisme d'accrochage réglable, adapté à tous les fauteuils roulants mécaniques et électriques traditionnels.

Revêtement de surface : zingué brillant avec vernis protecteur incolore cuit au four.

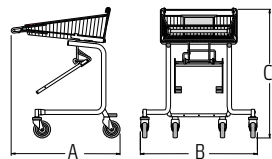
Roues : roues Wanzl originales \varnothing 125 mm, bande de roulement caoutchouc, bagues déflectrices pour protéger le chariot et le mobilier du magasin.

Chariot libre-service pour les personnes en fauteuil roulant	40	90
		
	Référence	Référence
Thermolaqué	02.17063.51-0000	02.08928.51-0000
A x B x C longueur x largeur x hauteur (mm)	793 x 865 x 959	793 x 865 x 1056
Profondeur d'emboîtement en rangées (mm)	275	275
Volume du panier (litres) / Capacité de charge (kg)	40/40	90/90
Ø des roues (mm)	125	125
Accessoires		
Poignée personnalisée	01.31599.00-0000	01.95991.00-0000
Système de consignation Wanzl-Box Classic R	sur demande	sur demande
Support pour Wanzl-Box Classic R	sur demande	sur demande
Panier en fil pour petits articles	01.28589.51-0000	sur demande

03.09 Chariots libre-service Sedo

Des courses plus agréables, par exemple pour les seniors

- > Chariot libre-service avec assise intégrée
- > Arrêt automatique pour empêcher le chariot de bouger lorsqu'on s'assied
- > Panier solide de 40 litres



CHARIOT LIBRE-SERVICE SEDO



LOUPE
sur la poignée du chariot
libre-service Sedo

CHARIOT LIBRE-SERVICE SEDO
de série avec support parapluie/canne, acces-
soires : système de consignation Sidebox, loupe



LABEL QUALITÉ
« PLAISIR D'ACHAT
POUR TOUTES LES
GÉNÉRATIONS »
Ce chariot libre-service spécial
de Wanzl est avantageux pour
l'obtention de cette certification.



**Emboîtables, pour
gagner de la place**

Profondeur d'emboîtement
des chariots libre-service Sedo :
360 mm.

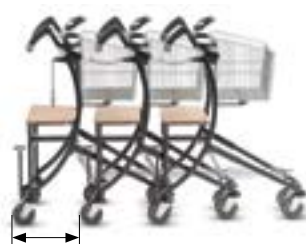

**L'offre spéciale
pour les seniors**

**Bien-être des seniors
au premier plan.**



03.09 Chariots libre-service Sedo

■ Le **chariot libre-service Sedo** est une offre spéciale pour les clients qui aiment faire une petite pause pendant leurs courses.

Arrêt automatique

Le **poids du corps** qui agit sur l'assise en hêtre Multiplex actionne automatiquement le frein des roues arrière.



Consignes de sécurité

Le **panier en fil** comporte un panneau indicateur sur lequel figurent des consignes d'utilisation bien visibles pour un usage sûr et facile.



Consignes de sécurité pour les clients

Porte-sac

De **série**, petit détail utile pour accrocher les sacs et pour gagner de l'espace pour les jambes.



Support parapluie/ canne

De **série** – canne ou parapluie, ils seront tous les deux bien maintenus sur le support.



Grille inférieure

De **série pour les articles volumineux**, par ex. les caisses de boissons avec bouteilles d'1,5 litres. Les larges mailles aident à réduire la démarque inconnue.



Système de consignation Sidebox®

Accessoire pour une mise à disposition ordonnée de plusieurs modèles de chariots Sedo en rangées.



En attente de brevet. / en attente de design.

Version de série

Châssis en tube ovale plat robuste, panier et grille inférieure en fil d'acier. Arrêt automatique – freine les roues arrière avec le poids du corps, retire le frein au moyen d'un ressort lorsque la personne se lève.

Revêtement de surface : châssis zingué brillant, avec revêtement thermolaqué transparent ou gris anthracite RAL 7016, panier et grille inférieure zingués brillants.

Roues : roues Wanzl originales Ø 125 mm, bande de roulement caoutchouc, de série avec bagues déflectrices.

Chariot libre-service Sedo

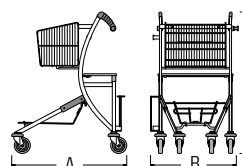

Revêtement de surface	Référence
Chromé-zingué brillant	02.04633.52-0000
Thermolaqué	02.04633.95-0000
A x B x C longueur x largeur x hauteur (mm)	891 x 673 x 1096
Profondeur d'emboîtement en rangées (mm)	360
Volume du panier (litres) / Capacité de charge (kg)	40/40
Ø des roues (mm)	125
Accessoires	
Système de consignation Sidebox	01.20095.00-0000
Adaptateur pour Sidebox	00.27530.07-0000
Loupe avec support	sur demande

03.10 Série ELT

Chariots libre-service entièrement compatibles avec les convoyeurs Vermaport® SC

- > *Transport horizontal des chariots pour empêcher les articles de tomber*
- > *Fonctionnement simple grâce à des dimensions parfaitement adaptées au système*
- > *Broche de guidage solide entre les roues avant*



CHARIOT LIBRE-SERVICE ELT 75
avec siège enfant en option



CHARIOT LIBRE-SERVICE ELT 185
avec siège enfant en option



LABEL QUALITÉ
« PLAISIR D'ACHAT
POUR TOUTES LES
GÉNÉRATIONS »

Ce chariot libre-service spécial de Wanzl est avantageux pour l'obtention de cette certification.

Autorisé conformément aux exigences de sécurité techniques des normes DIN 32 601 partie 2 et ÖNORM M 9815.

Volume du panier *90 à 185 litres*

Les chariots libre-service de la série ELT sont disponibles dans plusieurs tailles pour répondre à vos exigences.



03.10 Série ELT

■ **Série ELT** – Le transport des chariots d'un étage à l'autre pose des exigences particulières aux chariots et aux systèmes de transport. Avec le fabricant des systèmes de convoyage pour chariots libre-service, Vermaport Ltd. à Gevelsberg, nous avons conçu la série ELT, parfaitement compatible avec les convoyeurs Vermaport® SC.

Entrée

Lors de l'introduction des chariots dans le convoyeur, un **panneau indicateur** placé à hauteur adéquate explique la procédure à suivre.



Sortie

Le convoyeur pousse les chariots jusqu'au point de déchargement. Un panneau indicateur interdit l'entrée en sens inverse.



En toute sécurité

d'étage à étage grâce au châssis parfaitement adapté avec broche de guidage et chaîne à picots.



Vers le haut ou vers le bas

La **broche de guidage** guide le chariot depuis l'avant et les chaînes latérales à picots du convoyeur poussent sur le châssis.



Guidage précis

La grande **broche de guidage** se trouve entre les roues avant.



Adaptés aux enfants

Les **sièges enfant** sont disponibles en accessoires. Au cours du trajet d'étage à étage, l'enfant doit être porté.



Version de série

Châssis renforcé en tube rond. Broche de guidage robuste entre les roues avant. Panier stable à mailles serrées. Amortisseurs de volet et embouts protecteurs de poignées en plastique, poignée personnalisée sur demande.

Revêtement de surface : zingué-brillant avec vernis protecteur cuit au four.





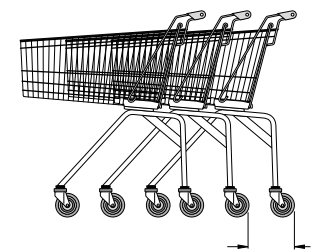

Roues : 4 roues Wanzl originales Ø 125 mm, bande de roulement caoutchouc, bagues déflectrices en plastique sur les 4 roues.

Emboîtables, pour gagner de la place

Place nécessaire : voir tableau pour les dimensions.

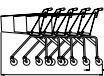

03.10 Élément de commande série ELT

Série ELT – Modèle	ELT6/90	ELT7/101	ELT7/130	ELT7/150	ELT9F/185*
					
Type	Référence	Référence	Référence	Référence	Référence
Chariot libre-service standard	02.57424.51-0000**	02.57436.51-0000**	02.63091.51-0000**	02.63092.51-0000**	02.63099.51-0000**
Dimensions					
Longueur L x largeur l x Hauteur H (mm)	804 x 510 x 1096	902 x 573 x 1073	984 x 592 x 1095	991 x 592 x 1152	1062 x 665 x 1081
Volume du panier (litres)	86	102	131	152	179
Capacité de charge (kg)	86	102	131	152	130
4 roues pivotantes, Ø des roues (mm)	125	125	125	125	125
Poids (kg)	15,0	19,0	21,0	22,0	24,0
 Prof. d'emboîtement par chariot (mm)	185	185	185	185	240
Encombrement pour 10 chariots (mm)	2450	2565	2645	2655	3220
Encombrement pour 50 chariots (mm)	9850	9970	10050	10060	12820
Capacité en nombre d'abris pour chariots*** (unité)	96	69	66	66	51

* Compatibles avec convoyeurs Vermaport® SC par Vermaport Ltd. pour pente jusqu'à 30°.

** Exemples de commande :
02.29983.51-0000 zingué brillant avec vernis protecteur incolore cuit au four

*** Abri pour chariots 3 rangées, longueur 5 m

Remarque : poids total des chariots libre-service chargés sur le convoyeur conformément aux indications du fabricant du convoyeur.

Les chariots ELT standard sont fournis sans siège enfant.

Pour les dimensions détaillées, voir le chapitre Données de plan/Aperçu des dimensions.

03.10 Accessoires série ELT - *Extrait*

Poignées et systèmes de consignation



Poignée avec embouts protecteurs, sur demande également personnalisable avec **insert publicitaire**.



Système de consignation Wanzl Starbox avec embout de poignée intégrée, utilisation avec fente pour pièces de monnaie.



Système de poignée Promobox Plus avec système de consignation et grande surface publicitaire pour publicités variables avec **inserts publicitaires**.



Système de poignée Promobox Plus avec grande surface publicitaire mais sans système de consignation.



VENTOUSES
pour remplacer
l'insert publicitaire

Équipement pour chariots libre-service



Siège enfant avec assise en plastique.



Siège enfant / support-marchandises avec assise plastique en deux parties, partie supérieure à relever.



Ceinture de sécurité pour sièges enfant, réglable, avec fermeture à dé clic.



Protection pour le chariot et le mobilier : **cornières de protection du panier supérieures et inférieures** en plastique amortissant.



Profilé de protection en C, profilé périphérique de protection en plastique pour éviter les dommages.



Combinaison **profilé de protection en C** et **cornières de protection du panier supérieures**.

Roues Wanzl



Ø 125 mm

Roues Wanzl originales résistantes à l'abrasion, sans entretien, non marquantes, uniquement par Wanzl.



Ø 125 mm

Roues Wanzl avec freins pour éviter tout déplacement involontaire du chariot libre-service.

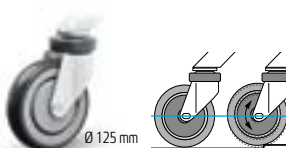

Ø 125 mm

Roues Wanzl-Softdrive, silencieuses grâce aux amortisseurs intégrés.



Bagues déflectrices ou **cache de protection des roues** pour protéger le chariot et le mobilier.

03.11 Scandy S

Le chariot libre-service qui assure votre succès à tous les niveaux

- > *Place abondante pour toutes sortes de marchandises*
- > *2 paniers séparés à mailles serrées, d'un volume total de 117 litres*
- > *Vaste grille inférieure permettant le transbordement des marchandises*



SCANDY-S
avec siège enfant /
support-marchandises



SCANDY-S
avec volet de panier stan-
dard et Wanzl-Starbox



LABEL QUALITÉ
« PLAISIR D'ACHAT
POUR TOUTES LES
GÉNÉRATIONS »
Ce chariot libre-service spécial
de Wanzl est avantageux pour
l'obtention de cette certification.



Emboîtables, pour gagner de la place

La mise à disposition des chariots Scandy S ne requiert que peu de place. Profondeur d'emboîtement 270 mm.



Plus de place pour les achats

Les articles **volumineux et fragiles** peuvent être amenés au parking en toute sécurité.



03.11 Scandy S

■ Le **Scandy-S**, avec ses **3 niveaux de chargement**, facilite considérablement le transport des marchandises. Des atouts importants : vos clients ont plus de place pour poser leurs achats, ce qui se traduira bien sûr par une augmentation de votre chiffre d'affaires. De plus, ils peuvent rejoindre le parking en ménageant leurs articles fragiles et encombrants.

Adaptés aux enfants

Siège enfant / support-marchandises dans le panier supérieur pour transporter un enfant ou protéger des articles fragiles.



Grille inférieure

Large grille inférieure permettant un transport aisé de nombreuses marchandises.



Systèmes de consignation

Mise à disposition ordonnées de vos chariots libre-service Scandy S en rangées avec **Wanzl-Box Classic R** ou **Wanzl-Starbox**.



Wanzl-Box Classic R

Version de série

Châssis robuste en tube ovale plat. Longue grille inférieure de série. Deux paniers séparés à mailles serrées, d'un volume total de 117 litres. Embouts de poignée et bagues déflectrices en plastique gris anthracite RAL 7016.

Revêtement de surface : zingué-brillant avec vernis protecteur cuit au four.

Roues : roues Wanzl originales, bande de roulement en caoutchouc.

Couleurs standard pour les pièces en plastique

Grís clair	RAL 1018	
Rouge feu	RAL 3000	
Bleu outremer	RAL 5002	
Vert signalisation	RAL 6024	
Grís anthracite	RAL 7016	

Scandy S

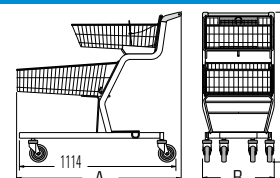

zingué brillant + vernis	02.51603.51-0000
A x B x C longueur x largeur x hauteur (mm)	1179 x 580 x 1087
Profondeur d'emboîtement par chariot (mm)	270
Encombrement pour 10 chariots (mm)	3609
Encombrement pour 50 chariots (mm)	14409
Volume du panier (litres)	supérieur 52/inférieur 65
Poids (kg) / Capacité de charge (kg)	28 / 167
Ø des roues (mm)	125
Accessoires	
Siège enfant / support-marchandises	sur demande
Système de consignation Wanzl-Box Classic R	sur demande
Système de consignation Wanzl-Starbox	01.77010.00-0000
Adaptateur pour système de consignation Wanzl-Starbox	01.13080.07-0000

04 Vue d'ensemble de notre gamme

04.01 - 04.04 Système d'abri pour chariots Sigma



01 PARKBOX SIGMA

02 SIGMA PRESENT

03 SIGMA SPECIAL

04 SIGMA BIKE

04.05 - 04.08 Système d'abri pour chariots Delta 2 et Delta 3

05 ABRI POUR
CHARIOTS DELTA 206 ABRI POUR VÉLOS
DELTA 207 DELTA 2 POUR PARKINGS
À ÉTAGES08 ABRI POUR
CHARIOTS DELTA 3

04.09 - 04.10 Système d'abri pour chariots Economy

09 ABRI POUR CHARIOTS
ECONOMY10 ABRI POUR VÉLOS
ECONOMY

04.11 Accessoires pour systèmes d'abris pour chariots

11 PANNEAUX
SIGNALÉTIQUES

11 ÉCLAIRAGE

11 CADRES PORTE-AFFICHES
INTERCHANGEABLES

11 ABRI PERSONNALISÉ

04.12 - 04.15 Têtes de stations pour l'extérieur / l'intérieur



12 ACIER INOXYDABLE

13 GALVANISÉES À CHAUD

14 CLASSIC

15 STATION D'ACCROCHAGE CLASSIC

04.16 Sécurisation des chariots libre-service



16 SMART STOP

04 Systèmes de rangement



04.01 Sigma

Abri pour chariots libre-service – Point de service – Jour et nuit

- › *Protège votre chariot libre-service contre les intempéries et le vol*
- › *Grand confort d'utilisation grâce à l'entraînement mécanique ou électrique du système roulant verrouillable*
- › *Design clair et intemporel qui s'adapte parfaitement à toutes les architectures*



SIGMA
Abri pour chariots libre-service

Haute protection

Pendant la journée, des chariots libre-service bien rangés et secs sont à la disposition de vos clients. Pendant la nuit, vos chariots libre-service sont totalement protégés contre les intempéries et le vol dans l'abri pour chariots libre-service Sigma équipé de son système de volet roulant verrouillable et de son vitrage acrylique.



Grand confort d'utilisation

L'abri pour chariots libre-service Sigma peut être ouvert ou fermé électriquement ou mécaniquement. Avec la version électrique tout confort, le système de volet roulant verrouillable se commande au moyen d'un commutateur à clé.

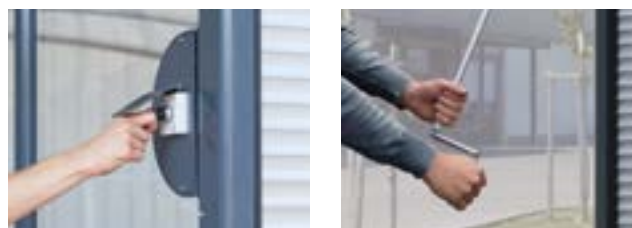

04.01 Sigma En attente de modèle

■ Sur les parkings de commerces exigeants, l'**abri pour chariots Sigma** s'harmonisera avec toutes les architectures. Sa polyvalence permet de réaliser les souhaits les plus divers des clients. Un volet roulant protège vos chariots libre-service comme s'ils étaient rangés dans un garage, garantissant ainsi hygiène et durabilité. Les abris lumineux Sigma attirent l'œil dans la nuit et servent de points d'orientation bien visibles pour les magasins ouverts jusqu'à des heures tardives. Après la fermeture du magasin, le vitrage entourant l'abri pour chariots et le système roulant verrouillable protègent vos chariots libre-service contre le vol.



Différents chariots

Mise à disposition de différents chariots libre-service pour les commerces avec vaste gamme de produits ou offre spéciale, par ex. chariots d'appoint.

Ou une protection bienvenue **contre les intempéries** pour la pause cigarette des employés.



Un concept clair

Par son concept clair, le nouvel **abri pour chariots libre-service Sigma** signale dès le parking la qualité de votre magasin. Polyvalent et ouvert aux souhaits les plus variés des clients. En option, nous fournissons également les abris avec un habillage en aluminium résistant au vandalisme.



Agencement libre

Les montants en aluminium de l'abri pour chariots Sigma sont disponibles dans des coloris standard attrayants ou également dans le coloris de votre choix, pour s'adapter aux couleurs de votre enseigne.



04.02 Sigma Present

Abri de vente à l'extérieur – Présentation et vente à l'extérieur

- > *Présentation et vente d'articles saisonniers à l'extérieur*
- > *Aspect net et soigné des abords de votre magasin*
- > *Évite de devoir déplacer la marchandise avant et après la fermeture du magasin*



SIGMA PRESENT
Box de vente
à l'extérieur

Davantage de place pour un chiffre d'affaires supérieur

Sigma Present est le box de vente astucieux pour l'extérieur. Il assure une surface de vente supplémentaire et suscite des achats d'impulsion quelle que soit la saison. La disposition pratique sur palettes vous rend particulièrement flexible pour votre gamme de produits.



Présentation impeccable

Le box de vente Sigma Present vous assure un aspect net et soigné des abords de votre magasin. La marchandise est toujours placée et rangée de manière optimale.



04.02 Sigma Present

■ **Plus besoin de se fatiguer à monter et démonter** les abris – vous n’avez plus qu’à relever les volets roulants de Sigma Present le matin, électriquement ou mécaniquement, et à les baisser le soir. Vous réalisez ainsi une économie de temps et de personnel. Le box de vente offre en soi beaucoup de place pour y entreposer des marchandises sur palette.



SIGMA PRESENT

Box de vente à l'extérieur fermé

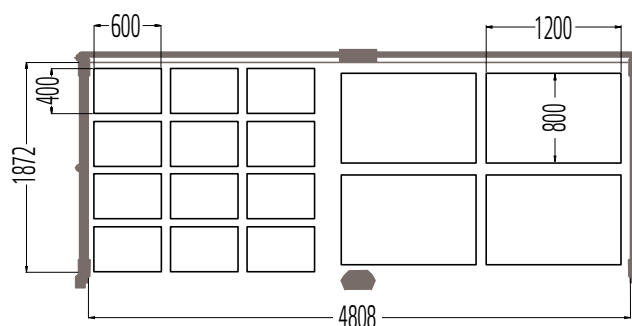

Exemple de plan pour la disposition pratique sur palettes (vue de dessus)

En sécurité et à l'abri

Pendant la journée, la marchandise est entreposée dans le **box Sigma Present**, protégée du vent et des intempéries. Après la fermeture, la marchandise est conservée en toute sécurité dans le box de vente grâce à l'habillage en aluminium résistant au vandalisme et au système roulant verrouillé.



Parfait pour répondre à vos exigences

Adapté à vos besoins individuels. Nous livrons également le **box Sigma Present** en version murale, c'est-à-dire sans paroi arrière, mais avec une baguette de bord en caoutchouc.



04.03 Sigma Special

Abri pour solutions spéciales

- > Abri flexible pour ranger des chariots spéciaux
- > Mise à disposition ordonnée de différents chariots libre-service et chariots de service
- > Idéal en cas d'espace restreint dans le magasin



En attente de modèle d'utilité.

SIGMA SPECIAL

avec station d'accrochage Classic pour chariots de service

Bien rangés

Sigma Special est la station pour chariots libre-service à l'extérieur. Ils sont appréciés des clients et mis à disposition sur le parking, protégés du vent et des intempéries. Ainsi, une précieuse surface de vente à l'entrée du magasin demeure libre pour la présentation des marchandises.



Bien protégés

Après la fermeture du magasin, les chariots de service sont protégés dans la station par le système de volet roulant verrouillable et à l'abri d'un vol. Tout reste ainsi à sa place.



04.04 Sigma Bike

Abri pour vélos

- > Possibilité de garer les vélos dans un espace propre et sec
- > S'adapte parfaitement à toutes les architectures
- > Possibilité de garer jusqu'à 13 vélos



SIGMA BIKE

Abri pour vélos avec support pour vélos Kappa

Ou une protection bienvenue **contre les intempéries** pour la pause cigarette des employés.



Stationnement propre et sec

Sigma Bike est l'abri pour vélos pour la clientèle se déplaçant à vélo. Les vélos y sont protégés contre les intempéries : un service particulier rendu aux clients.



Beaucoup de place

Dans cet abri à l'architecture exigeante, on peut garer jusqu'à 13 vélos. Les supports solides Standard ou Kappa garantissent la stabilité des vélos. Les supports Kappa permettent d'accrocher les vélos avec une sécurité particulièrement élevée.



04.01– 04.04 Modèle, accessoires, dimensions Sigma

Version de série

Abris Sigma : profilés en aluminium arrondis vers l'extérieur. Des tubes rectangulaires en aluminium et des profilés en plastique placés des deux côtés font office de rail de guidage et de protection pare-chocs pour protéger les chariots libre-service. Pieds à hauteur réglable en continu pour compenser les inégalités du sol. Éléments latéraux et éléments de toit en panneaux acryliques transparents comme du verre.

Volet roulant : profilés latéraux en aluminium avec un rail intégré en version renforcée avec des profilés de protection en plastique. Lamelles de volet en aluminium avec remplissage en mousse rigide. Actionnement à l'aide d'un moteur électrique ou d'une manivelle.

Revêtement de surface : profilés en aluminium thermolaqués dans sept coloris standard, sur demande en plusieurs couleurs, par ex. aux couleurs de votre enseigne.

Design moderne

Les profilés latéraux droits en aluminium et le toit à structure bombée sont des éléments marquants.



Couleurs standard

Avec sept coloris standard pour les profilés en aluminium, les abris pour chariots Sigma s'adaptent aux couleurs de presque toutes les enseignes et à presque tous les environnements.

Orangé sang	RAL 2002	
Rouge feu	RAL 3000	
Bleu outremer	RAL 5002	
Vert jaune	RAL 6018	
Aluminium blanc	RAL 9206	
Aluminium gris	RAL 9007	
Anthracite métallisé	7097	

Parfaitement visible

Fermé sur tous les côtés mais parfaitement visible grâce aux parois et au toit en acrylique transparent.



Agencement libre

Couleurs spéciales pour les profilés en aluminium, les parois et le toit dans d'autres matériaux (par ex. panneaux cellulaires ou composites) sur demande.



Utilisation confortable

Ouverture et fermeture confortables du volet roulant, électriquement avec interrupteur à clé ou simplement mécaniquement avec manivelle.



Volet roulant

Lamelles de volet en aluminium avec remplissage en mousse rigide.

Couleur naturelle de l'aluminium.



Lamelle de volet avec remplissage en mousse rigide

Protection intégrale

Des profilés de protection sur les tubes rectangulaires en aluminium protègent les abris Sigma et les chariots contre les dommages.



Profilés de protection du volet roulant

Profilé latéral en aluminium ultra-résistant avec deux profilés anti-chocs supplémentaires en plastique à l'extérieur, contre les endommagements des rails du volet.



Stabilité garantie*

Les pieds réglables en continu compensent les irrégularités du sol et garantissent une bonne stabilité à tous les abris pour chariots Sigma.



Dispositif d'éclairage

Un éclairage intérieur résistant aux intempéries aide vos clients à s'orienter dans l'obscurité.



* Voir Fondations pour abris pour chariots

04.01– 04.04 Modèle, accessoires, dimensions Sigma

Dimensions

→ Sigma

Abri pour chariots, requiert aussi peu d'espace qu'une place de parking

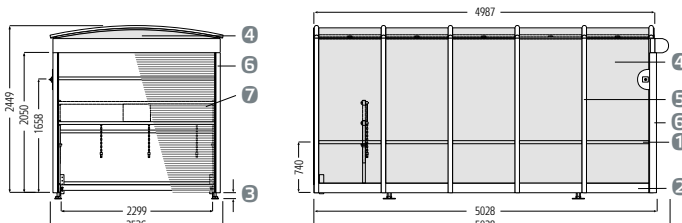

↓ Sigma Present et spécial

Également disponible en version murale, sans paroi arrière, avec baguette de bord en caoutchouc

↕ Sigma Bike

Abri ouvert avec symbole de vélo sur le cache

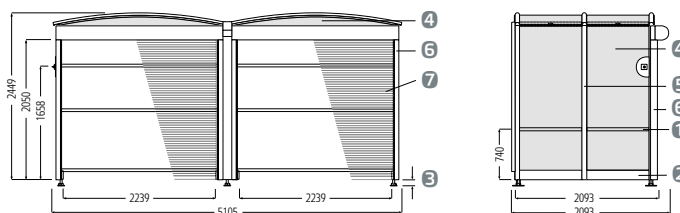

- ❶ Tube rectangulaire en aluminium 40 x 20 mm
- ❷ Profilé en aluminium 100 x 60 mm
- ❸ Pieds réglables en hauteur de 40 à 110 mm
- ❹ Panneaux acryliques 5 mm, Present avec panneaux en aluminium 3 mm
- ❺ Profilé arrondi en aluminium 65 x 43 mm
- ❻ Profils de protection en tubes rectangulaires en aluminium avec profils en plastique faisant office de rail de guidage et de protection pare-chocs
- ❼ Volet roulant, tablier en aluminium avec remplissage en mousse rigide
- ❽ Panneaux acryliques 5 mm avec symbole de vélo

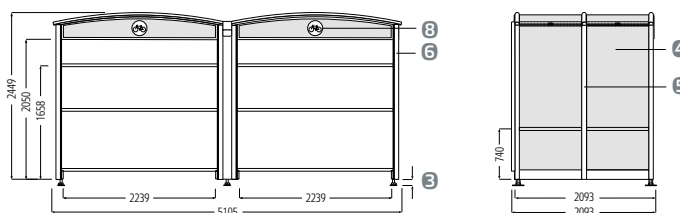

Tête de station en acier inoxydable

Modèle : construction robuste en tube pour montage dans l'abri pour chariots. Un ou deux tubes de jonction pour les tableaux d'information. Clé de tête de station avec chaîne de 500 mm.

Tube transversal avec boucle de serrage en aluminium réglable en hauteur.

Revêtement de surface : acier inoxydable.

Mise à disposition en toute sécurité

Tête de station sans tableau d'information, avec 3 clés de têtes de stations pour le système de consignation utilisé.



Différents modèles de chariots

L'abri pour chariots Sigma vous permet de mettre à disposition jusqu'à trois modèles différents de chariots libre-service.



Sécurité et information

Tête de station avec 3 tableaux d'information et 3 clés de têtes de stations pour le système de consignation utilisé. Tableaux d'information en plastique avec symboles d'utilisation.



Tableaux d'information

En plus du tableau d'information classique avec consignes d'utilisation pour le système de consignation utilisé, nous proposons également des inscriptions personnalisées selon vos modèles.



04.01– 04.04 Élément de commande Sigma

Abrirs pour chariots		Sigma
Modèle – avec panneaux acryliques		Référence
Sigma SM – mécanique		03.33901.73-0000*
Sigma SE – électrique		03.30290.73-0000*
A x B x C, longueur x largeur x hauteur (mm)		5189 x 2536 x 2539
Capacités		
Rangées de chariots libre-service		3
Chariots libre-service avec panier de 90 litres (unités)		108
Chariots libre-service avec panier de 130 litres (unités)		60
Tête de station		
Têtes de stations en acier inoxydable et éléments de protection		
	Tête de station sans tableau d'information	03.56275.09-0000
	Tête de station avec un tableau d'information	03.56276.09-0000
	Tête de station avec deux ou trois tableaux d'information	sur demande
	Rail de protection avec baguette plastique, latéral, guidage par bagues déflectrices de roues Ø 125 mm	sur demande*
Clé de tête de station, longueur 500 mm		
	pour système de consignation Wanzl-Starbox, Wanzl-Box Classic	01.22261.95-0000
	pour système de consignation Wanzl-Promobox Plus	01.22262.95-0000
	pour système de consignation Wanzl Sidebox	01.50286.95-0000
Tableaux d'information avec instructions d'utilisation, largeur 450 x hauteur 300 mm		
	pour système de consignation Wanzl Starbox	00.99057.07-0000
	pour systèmes de consignation Wanzl-Box Classic	00.99058.07-0000
	pour système de consignation Wanzl-Promobox Plus	77.26877.07-0000
	pour système de consignation Wanzl Sidebox	77.76286.07-0000
	Tableau d'information, sans impression	00.39801.07-0000
Panneau signalétique		
	Panneau signalétique personnalisé 3 200 x 500 mm	sur demande

Abrirs pour chariots pour solutions spéciales		Sigma Special
Modèle – avec panneaux acryliques		Référence
Sigma Special SM – mécanique		03.36386.73-0000*
Sigma Special SE – électrique		03.36387.73-0000*
A x B x C, longueur x largeur x hauteur (mm)		2260 x 5020 x 2539
Station de chariots libre-service Services aux clients		
Stations de chariots de service en acier inoxydable et panneaux indicateurs		sur demande

Accessoires

Notre gamme d'accessoires pratique permet d'agrandir judicieusement l'abri Sigma et de l'adapter à vos besoins.



Panneau signalétique pour Sigma
Dimensions 3 200 x 500 mm.



Éclairage intérieur
Modèle résistant aux intempéries avec système d'éclairage 58 watts.

* Exemple de commande :

03.33901.73-5002 thermolaqué, bleu outremer RAL5002

** Particulièrement avantageux pour les chariots à revêtement Power-Coating-Plus

04.01– 04.04 Élément de commande Sigma

Box de vente à l'extérieur	Sigma Present
Modèle - avec panneaux aluminium	Référence
Sigma Present SM - mécanique	03.36386.73-0000*
Sigma Present SE - électrique	03.36387.73-0000*
Sigma Present solution murale SM - mécanique	03.36386.73-0000*
Sigma Present solution murale SE - électrique	03.36387.73-0000*
A x B x C, longueur x largeur x hauteur (mm) :	2260 x 5105 x 2539
Capacités	
Palette à usage unique 600 x 400 (unités)	jusqu'à 33
Europalette 1 200 x 800 (unités)	jusqu'à 6

Abris pour vélos	Sigma Bike
Modèle - avec panneaux acryliques	Référence
Sigma Bike	03.36500.73-0000*
A x B x C longueur x largeur x hauteur (mm)	2260 x 5020 x 2539
Capacités	
Supports pour vélos Kappa - Vélos (unités)	max. 8
Supports pour vélos Standard - Vélos (unités)	max. 13
Supports pour vélos***	
Supports pour vélos Kappa pour 4 vélos, largeur 2 200 mm	03.41585.55-0000
Supports pour vélos standard pour 5 vélos, largeur 1 750 mm	03.21311.55-0000
Supports pour vélos standard pour 8 vélos, largeur 3 000 mm	03.21312.55-0000

*** Supports pour vélos nécessaires pour Sigma Bike :
 Support pour vélos Kappa, deux unités, largeur 4 400 mm
 Support pour vélos Standard, une unité, largeur 1 750 mm et 3 000 mm

Accessoires Sigma Bike



Cadre porte-affiche interchangeable

Modèle en aluminium, avec film protecteur.

Poubelle

Modèle en plastique ou métal.

Accessoires pour tous les abris Sigma		
	Éclairage intérieur pour Sigma, profondeur 3-5 m	03.31754.07-0000
	Éclairage intérieur pour - Sigma Present - Sigma Bike - Sigma Special	03.38647.07-0000
	Cadre porte-affiche interchangeable aluminium, 910 x 1170 mm	03.14013.95-0000
	Poubelle en plastique, vert jaune RAL 6018 matériel de fixation inclus	03.69035.07-0000
	Poubelle métallique, galvanisée à chaud matériel de fixation inclus	03.93270.55-0000

Supports pour vélos Kappa

Deux supports pour 4 vélos chacun, galvanisés à chaud.



Supports pour vélos standard

Un support pour 5 vélos et un support pour 8 vélos, galvanisés à chaud.



04.05 Delta 2

Pour faire bonne impression – Abri pour chariots libre-service Delta 2

- › *Abri pour chariots à toit en pente classique avec profilés en aluminium*
- › *Tubes rectangulaires et profilés en aluminium faisant office de guidage et de protection pare-chocs*
- › *3 largeurs pour 2, 3 ou 4 rangées de chariots*



DELTA 2
Abri pour chariots
3 rangées

Aspect moderne

Les **profilés robustes en aluminium**, en six coloris standard et sur demande aux couleurs de votre enseigne, donnent un aspect particulier à chaque parking. Avec les tubes rectangulaires et les profilés en aluminium, ils constituent la structure porteuse de cet abri pour chariots.



Parois et toit séparés

Avec la meilleure protection pour vos précieux chariots. Les parois et toit séparés, haut de gamme, en panneaux cellulaires en polycarbonate, acryliques ou en plastique sont faciles à monter. Nombreuses conceptions possibles, par ex. en combinant les matériaux.

Panneaux cellulaires en polycarbonate
Panneaux acryliques
Panneaux en plastique, à inscriptions



04.05 Delta 2

■ **L'abri pour chariots Delta 2** vous permet de mettre à disposition vos chariots de manière claire et ordonnée. Il permet d'accueillir deux, trois, voire quatre rangées de chariots libre-service et, en combinaison avec des têtes de station en acier inoxydable, il représente une solution idéale pour des chariots libre-service ou de manutention bien rangés et toujours disponibles. C'est sur une bonne impression que vous fidéliserez votre clientèle.



DELTA 2
Abri pour chariots élargi,
4 rangées avec tête de station



DELTA 2
Abri pour chariots,
2 rangées avec tête de station

Ou une protection
bienvenue **contre les
intempéries** pour la
pause cigarette des
employés.



Protection et stabilité*

Les tubes rectangulaires et profilés en aluminium protègent les chariots et l'abri. Pieds réglables en hauteur en continu (40 à 110 mm) pour une fixation sûre au sol à l'aide de chevilles pour charges lourdes.

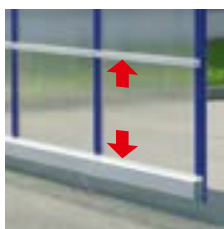

Éclairage intérieur

Ce modèle résistant aux intempéries avec éclairage de 58 watts garantit une bonne luminosité et une sécurité élevée dans l'obscurité.



Delta 2 – Paroi arrière

Fermeture optimale. En panneaux cellulaires en polycarbonate ou acryliques incassables.



Différents chariots

Mise à disposition de différents chariots libre-service pour les commerces avec vaste gamme de produits ou offres spéciales, par ex. chariots d'appoint.



* Voir Fondations pour abris pour chariots

04.06 Abri pour vélos Delta 2

La solution confortable pour tous les cyclistes

- > *Abri ouvert pour vélos à toit en pente avec profilés en aluminium*
- > *Quatre largeurs, avec parois entièrement ou à moitié fermées*
- > *Supports pour vélos adaptés, jusqu'à 13 emplacements*



ABRI POUR VÉLOS DELTA 2
avec supports pour vélos
Standard

Ou une protection
bienvenue **contre les
intempéries** pour la
pause cigarette des
employés.



Aspect moderne

Les **profilés robustes en aluminium**, en six coloris standard et sur demande aux couleurs de votre enseigne, donnent un aspect particulier à chaque parking. Avec les tubes rectangulaires et les profilés en aluminium, ils constituent la structure porteuse de cet abri pour chariots.



Parois et toit séparés

La **meilleure protection** pour les vélos ou les chariots libre-service spéciaux Parois et toit en panneaux cellulaires en polycarbonate, acryliques ou en plastique de qualité (pour inscriptions). Nombreuses conceptions possibles, par ex. en combinant les matériaux.

Panneaux cellulaires
en polycarbonate
Panneaux acryliques
Panneaux en plastique,
à inscriptions



04.05 – 04.06 Delta 2 / Abri pour vélos Delta 2

Version de série

Abri pour chariots : profilés en aluminium, arrondis vers l'extérieur. Des tubes rectangulaires en aluminium et des profilés en plastique placés des deux côtés font office de rail de guidage et de protection pare-chocs. Pieds à hauteur réglable en continu pour compenser les inégalités du sol. Parois et toit en panneaux cellulaires en polycarbonate.



Pictogramme « chariot » ou « vélo »

Autocollant plastifié avec pictogramme.

Éclairage intérieur

Modèle résistant aux intempéries avec système d'éclairage 58 watts.

Delta 2 Paroi arrière, fermée, en panneaux cellulaires en polycarbonate ou acryliques incassables.

Couleurs standard

Jaune colza	1021	
Orangé sang	2002	
Rouge feu	3000	
Bleu outremer	5002	
Bleu gentiane	5010	
Vert jaune	6018	



Panneau signalétique

Modèle résistant aux intempéries avec système d'éclairage 58 watts.



Cadre porte-affiche interchangeable

Modèle en aluminium, avec film protecteur.



Poubelle

En plastique ou métal.

Accessoires de supports pour vélo

- ❶ Support pour vélos Kappa, galvanisé à chaud, 2 unités de 4 emplacements. Largeur des supports pour vélos : 4 emplacements de 2 200 mm
- ❷ Support pour vélos Standard, galvanisé à chaud, 1 unité de 8 emplacements et 1 unité de 5 emplacements. Largeur supports pour vélos : 8 emplacements : 3 000 mm, 5 emplacements : 1 750 mm



Dimensions

→ Delta 2

Abri pour chariots libre service, modèle à 2, 3 et 4 rangées

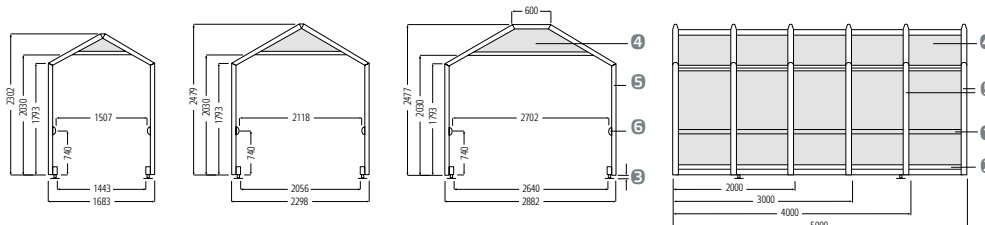

→ Abri pour vélos Delta 2

Abri ouvert, parois avec symboles de vélos, à moitié ou complètement fermées

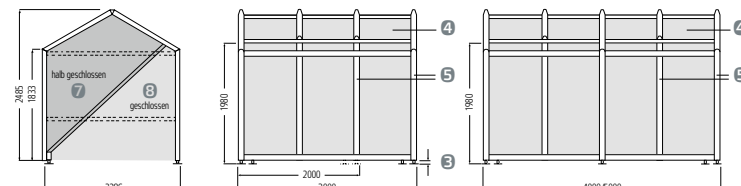





















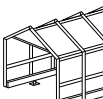
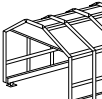

- ❶ Tube rectangulaire en aluminium 40 x 20 mm
- ❷ Profilé en aluminium 100 x 60 mm
- ❸ Pieds réglables en hauteur, 40 à 110 mm

- ❹ Panneaux cellulaires en polycarbonate 6 mm, au choix panneaux acryliques 5 mm ou panneaux en plastique 6 mm
- ❺ Profilé arrondi en aluminium 65 x 43 mm

- ❻ Profilés de protection en tubes rectangulaires en aluminium faisant office de rail de guidage et de protection pare-chocs
- ❼ Panneaux cellulaires en polycarbonate



- ❼ 6 mm, panneaux acryliques 5 mm ou panneaux en plastique 6 mm avec symbole de vélo, à moitié fermés ou
- ❽ fermés



04.05 – 04.06 Élément de commande Delta 2





Abris pour chariots Delta 2	2 rangées	3 rangées	4 rangées
Longueur	Référence	Référence	Référence
			
2 m, 3 arcs avec panneaux cellulaires en polycarbonate	03.34142.45/73-0000*	03.33920.45/73-0000*	03.33990.45/73-0000*
2 m, 3 arcs avec panneaux acryliques	03.41133.45/73-0000*	03.49833.45/73-0000*	03.07233.45/73-0000*
			
3 m, 4 arcs avec panneaux cellulaires en polycarbonate	03.34140.45/73-0000*	03.33923.45/73-0000*	03.33991.45/73-0000*
3 m, 4 arcs avec panneaux acryliques	03.03504.45/73-0000*	03.38081.45/73-0000*	03.27912.45/73-0000*
			
4 m, 5 arcs avec panneaux cellulaires en polycarbonate	03.34138.45/73-0000*	03.33924.45/73-0000*	03.33992.45/73-0000*
4 m, 5 arcs avec panneaux acryliques	03.34139.45/73-0000*	03.35256.45/73-0000*	03.15934.45/73-0000*
			
5 m, 6 arcs avec panneaux cellulaires en polycarbonate	03.34137.45/73-0000*	03.33834.45/73-0000*	03.33994.45/73-0000*
5 m, 6 arcs avec panneaux acryliques	03.49155.45/73-0000*	03.05001.45/73-0000*	03.36499.45/73-0000*
Fonds			
	Paroi arrière 1/1, complète panneaux cellulaires en polycarbonate	03.09456.07-0000	03.05085.07-0000
	Paroi arrière 1/1, complète panneaux acryliques transparents	03.40115.07-0000	03.36725.07-0000
Têtes de station			
	Tête de station sans tableau d'information	03.60200.09-0000	03.60300.09-0000
	Tête de station avec un tableau d'information	03.60201.09-0000	03.60301.09-0000
	Tête de station avec deux ou trois tableaux d'information	sur demande	sur demande
Clés de tête de station			
	pour systèmes de consignation Wanzl-Starbox, Wanzl-Box Classic	01.22261.95-0000	01.22261.95-0000
	pour système de consignation Wanzl-Promobox Plus	01.22262.95-0000	01.22262.95-0000
	pour système de consignation Wanzl-Sidebox	01.50286.95-0000	01.50286.95-0000
Abris pour chariots Delta 2			
Tableaux d'information avec instructions d'utilisation, 450 x 300 mm			
	Système de consignation Wanzl-Starbox	00.99057.07-0000	00.99057.07-0000
	Système de consignation Wanzl-Box Classic	00.99058.07-0000	00.99058.07-0000
	Système de consignation Wanzl-Promobox Plus	77.26877.07-0000	77.26877.07-0000

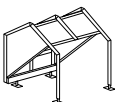
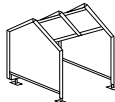
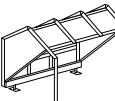
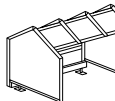
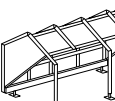
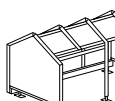

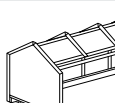

* Exemples de commande :
03.34140.45-0000 aluminium anodisé
03.34140.73-2002 thermolaqué, orangé sang RAL2002

04.05 – 04.06 Élément de commande Delta 2

Abris pour chariots Delta 2		2 rangées	3 rangées	4 rangées
Tableaux d'information avec instructions d'utilisation, 450 x 300 mm				
	Système de consignation Wanzl-Sidebox	77.76286.07-0000	77.76286.07-0000	77.76286.07-0000
	Tableau d'information sans impression	00.39801.07-0000	00.39801.07-0000	00.39801.07-0000

Abris pour vélos Delta 2	Parois à moitié fermées	Parois complètement fermées
Largeur	Référence	Référence
2 m, 3 arcs avec panneaux cellulaires en polycarbonate 2 m, 3 arcs avec panneaux acryliques	 03.11640.45/73-0000* 03.05312.45/73-0000*	 03.11639.45/73-0000* sur demande
3 m, 4 arcs avec panneaux cellulaires en polycarbonate 3 m, 4 arcs avec panneaux acryliques	 03.11642.45/73-0000* 03.46330.45/73-0000*	 03.11641.45/73-0000* 03.24522.45/73-0000*
4 m, 5 arcs avec panneaux cellulaires en polycarbonate 4 m, 5 arcs avec panneaux acryliques	 03.11644.45/73-0000* 03.29155.45/73-0000*	 03.11643.45/73-0000* sur demande
5 m, 6 arcs avec panneaux cellulaires en polycarbonate 5 m, 6 arcs avec panneaux acryliques	 03.00791.45/73-0000* 03.20679.45/73-0000*	 03.11645.45/73-0000* 03.43392.45/73-0000*

Équipement pour service client		
	Stations de chariots de service et arceaux de guidage pour chariots de service	Voir stations d'accrochage Classic
	Support pour vélos Kappa pour 4 vélos, largeur 2 200 mm	03.41585.55-0000
	Support pour vélos Standard** pour 5 vélos, largeur 1 750 mm	03.21311.55-0000
	Support pour vélos Standard** pour 8 vélos, largeur 3 000 mm	03.21312.55-0000

Accessoires pour abris pour chariots et abris pour vélos Delta 2		
	Éclairage intérieur résistant à partir de 3 m de longueur aux intempéries, 58 watts 2 m de longueur	03.83750.07-0000 03.83755.07-0000
	Poubelle en plastique, vert jaune matériel de fixation inclus, 430 x 240 x 600 mm	03.69035.07-6018
	Poubelle en métal, galvanisée à chaud matériel de fixation inclus, 430 x 240 x 600 mm	03.93270.55-0000
	Cadre porte-affiche interchangeable aluminium, 850 x 1 170 mm	03.14013.95-0000
	Panneau signalétique personnalisé matériel de fixation inclus	sur demande

** Supports pour vélos standard nécessaires :

Abris pour vélos Delta 2, largeur 2 m : une unité, largeur 1 750 mm

Abris pour vélos Delta 2, largeur 3 m : une unité, largeur 3 000 mm

Abris pour vélos Delta 2, largeur 4 m : deux unités, largeur 1 750 mm

Abris pour vélos Delta 2, largeur 5 m : deux unités, largeur 1 750 mm et 3 000 mm

04.07 Delta 2 pour parkings à étages

L'abri pour chariots extrêmement résistant au vent et aux intempéries

> Utilisation dans des parkings à étages de 8 à 20 m de hauteur

> Montage en toute sécurité sur fondation de surface ou semelle filante, ou montage direct*

> 2 largeurs pour 2 ou 3 rangées de chariots



DELTA 2

Abri pour chariots libre-service pour parkings à étages, 2 rangées, sur semelle filante

Aspect moderne

Les profilés robustes en aluminium, en six coloris standard et sur demande aux couleurs de votre enseigne, donnent un aspect particulier à chaque parking. Avec les tubes rectangulaires et les profilés en aluminium, ils constituent la structure porteuse de cet abri pour chariots.



Parois et toit séparés

Avec la meilleure protection pour vos précieux chariots. Les parois et toit séparés en panneaux cellulaires haut de gamme en polycarbonate, acryliques ou en plastique sont faciles à monter. Nombreuses conceptions possibles, par ex. en combinant les matériaux.

Panneaux cellulaires en polycarbonate, acryliques ou en plastique



* Montage direct sur le sol du parking uniquement possible avec l'accord du promoteur

04.07 Delta 2 pour parkings à étages

■ **Abri pour chariots Delta 2 pour parkings à étages** pour une mise à disposition conviviale et hygiénique de vos chariots libre-service dans des parkings à étages. Sur fondation de surface ou semelle filante, cette construction est robuste, résiste aux intempéries et évite les forages interdits* dans le parking à étages.



DELTA 2

Abri pour chariots libre-service pour parkings à étages, 3 rangées, sur fondation de surface

Ou une protection bienvenue **contre les intempéries** pour la pause cigarette des employés.



Fondation de surface

Socle solide sur toute la surface de l'abri pour chariots avec rampe d'accès confortable pour récupérer les chariots.



Semelles filantes

Fondations solides en béton sous forme de semelle filante, bilatérale ou en forme de U. Pour récupérer les chariots avec stabilité.



Tête de station

En acier inoxydable avec clé de tête de station pour le système de consignation utilisé. Tableaux d'information en plastique avec symboles d'utilisation.



Protection intégrale

Des profilés de protection sur les tubes rectangulaires en aluminium protègent les abris Delta 2 pour parkings à étages et les chariots contre d'éventuels dommages.

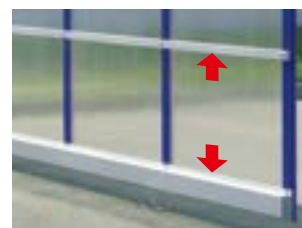

04.07 Modèle, accessoires, dimensions Delta 2 pour parkings à étages



Éclairage intérieur
Modèle résistant aux intempéries avec système d'éclairage 58 watts.



Cadre porte-affiche interchangeable
Modèle en aluminium, avec film protecteur.



Poubelle
Modèle solide en plastique, vert jaune, ou métal, galvanisé à chaud.



Pictogramme « chariot »
Autocollant plastifié avec pictogramme.

Variantes de fondations

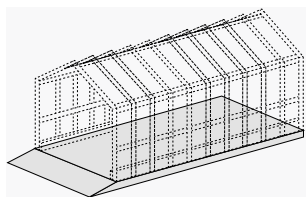

Fondation de surface

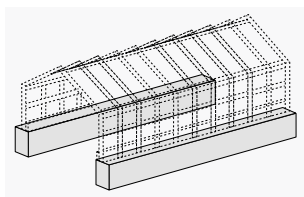

Semelle filante bilatérale

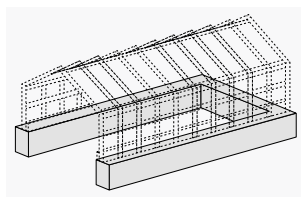

Semelle filante en forme de U

Dimensions







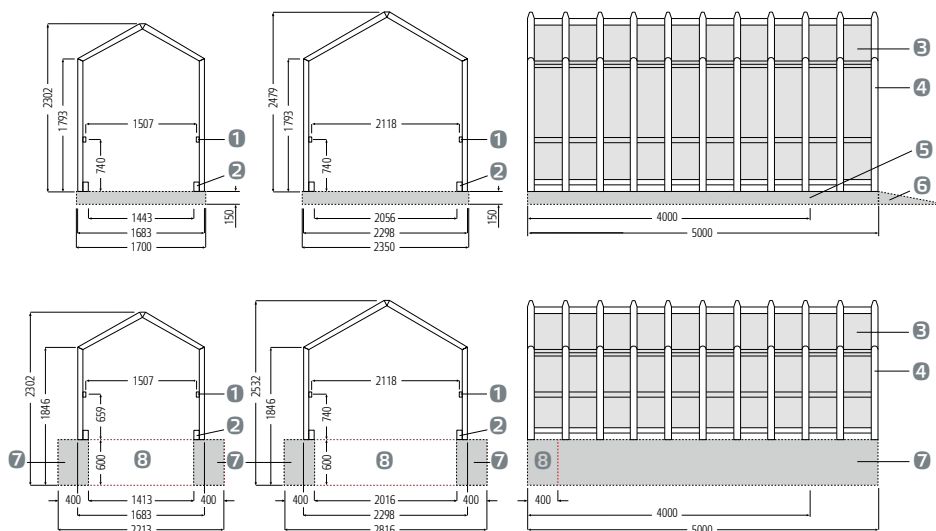



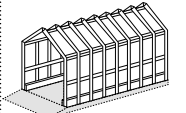
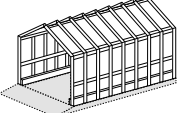
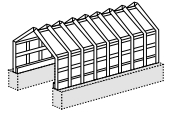
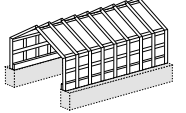
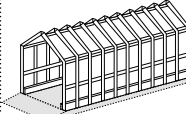
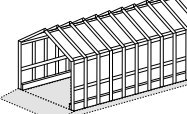
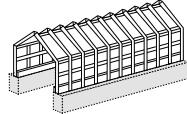
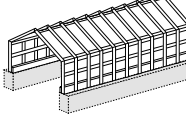



Delta 2 pour parkings à étages

Abri pour chariots libre-service, modèle à 2 ou 3 rangées, sur fondation de surface ou semelle filante (en bas à droite).

- 1 Tube rectangulaire en aluminium 40 x 20 mm
- 2 Profilé en aluminium 100 x 60 mm
- 3 Panneaux cellulaires en polycarbonate 6 mm
- 4 Profilé arrondi en aluminium 65 x 43 mm
- 5 Fondation de surface (C25/30) avec armature
- 6 Rampe d'accès pour fondation de surface
- 7 Semelle filante bilatérale (C25/30) avec armature
- 7 + 3 Semelle filante en forme de U (C25/30) avec armature



04.07 Élément de commande Delta 2 pour parkings à étages

Abris pour chariots Delta 2 pour parkings à étages	pour fondation de surface		pour semelle filante		
	2 rangées	3 rangées	2 rangées	3 rangées	
	Référence	Référence	Référence	Référence	
4 m, 9 arcs avec panneaux cellulaires en polycarbonate					
	03.25200.45/73-0000*	03.25991.45/73-0000*	03.25539.45/73-0000*	sur demande	
5 m, 11 arcs					
	03.25201.45/73-0000*	03.33561.45/73-0000*	03.25540.45/73-0000*	03.27911.45/73-0000*	
Têtes de station					
 Fondation de surface	Tête de station sans tableau d'information	sur demande	sur demande	sur demande	sur demande
 Fondation de surface	Tête de station avec un tableau d'information	sur demande	sur demande	sur demande	sur demande
 Fondation de surface	Tête de station avec deux ou trois tableaux d'information	sur demande	sur demande	sur demande	sur demande
Clés de tête de station					
	pour systèmes de consignation Wanzl-Starbox, Wanzl-Box Classic	01.22261.95-0000	01.22261.95-0000	01.22261.95-0000	01.22261.95-0000
	pour système de consignation Wanzl-Promobox Plus	01.22262.95-0000	01.22262.95-0000	01.22262.95-0000	01.22262.95-0000
	pour système de consignation Wanzl-Sidebox	01.50286.95-0000	01.50286.95-0000	01.50286.95-0000	01.50286.95-0000
Tableaux d'information avec instructions d'utilisation, 450 x 300 mm					
	Système de consignation Wanzl-Starbox	00.99057.07-0000	00.99057.07-0000	00.99057.07-0000	00.99057.07-0000
	Système de consignation Wanzl-Box Classic	00.99058.07-0000	00.99058.07-0000	00.99058.07-0000	00.99058.07-0000
	Système de consignation Wanzl-Promobox Plus	77.26877.07-0000	77.26877.07-0000	77.26877.07-0000	77.26877.07-0000
	Système de consignation Wanzl-Sidebox	77.76286.07-0000	77.76286.07-0000	77.76286.07-0000	77.76286.07-0000
	Tableau d'information sans impression	00.39801.07-0000	00.39801.07-0000	00.39801.07-0000	00.39801.07-0000
Accessoires					
	Éclairage intérieur résistant aux intempéries, 58 watts	sur demande	sur demande	sur demande	sur demande
	Poubelle en plastique, vert jaune matériel de fixation inclus, 430 x 240 x 600 mm	03.69035.07-6018	03.69035.07-6018	03.69035.07-6018	03.69035.07-6018
	Poubelle en métal, galvanisée à chaud matériel de fixation inclus, 430 x 240 x 600 mm	03.93270.55-0000	03.93270.55-0000	03.93270.55-0000	03.93270.55-0000

* Exemples de commande :
03.25200.45-0000 aluminium anodisé
03.34140.73-2002 thermolaqué, orangé sang RAL2002

04.08 Delta 3

Mise à disposition ordonnée – Abri pour chariots libre-service Delta 3

- › Abri pour chariots à toit en pente classique avec profilés en aluminium
- › Tubes rectangulaires et profilés en aluminium faisant office de guidage et de protection pare-chocs
- › Largeur pour 3 rangées de chariots



DELTA 3
Abri pour chariots
libre-service

Aspect moderne

Les profilés robustes en aluminium en six coloris au choix et sur demande aux couleurs de votre enseigne donnent un aspect particulier à chaque parking. Avec les tubes rectangulaires et les profilés en aluminium, ils constituent la structure porteuse de cet abri pour chariots.



Parois et toit

Avec la meilleure protection pour vos précieux chariots. Les parois et le toit monoblocs en panneaux cellulaires de qualité en polycarbonate ou acryliques sont faciles à monter.

Panneaux cellulaires en polycarbonate ou acryliques
Panneaux en plastique avec inscriptions sur demande



04.08 Delta 3

■ Les abris pour chariots permettent d'avoir un parking bien ordonné. **L'abri pour chariots Delta 3** accueille trois rangées de chariots libre-service et, en combinaison avec des têtes de station en acier inoxydable, il représente une solution idéale pour que vos précieux chariots libre-service ou de manutention soient bien rangés et toujours disponibles.



DELTA 3
Abri pour chariots
libre-service

Ou une protection
bienvenue **contre les
intempéries** pour la
pause cigarette des
employés.



Protection et stabilité

Les tubes rectangulaires et profilés en aluminium protègent les chariots et l'abri. Pieds à hauteur réglable en continu pour une fixation au sol flexible et sûre à l'aide de chevilles pour charges lourdes. Réglables en hauteur de 40 à 110 mm.



Tête de station

En acier inoxydable avec clés de tête de station pour le système de consignation utilisé. Également pour la mise à disposition de différents chariots libre-service dans les commerces avec vaste gamme de produits ou offres spéciales. Sur demande avec tableau d'information en plastique, imprimé avec symboles d'utilisation.



04.08 Modèle, accessoires, dimensions Delta 3

Version de série

Abri pour chariots : profilés en aluminium, arrondis vers l'extérieur. Des tubes rectangulaires en aluminium placés des deux côtés font office de rail de guidage et de protection pare-chocs pour protéger les chariots libre-service. Pieds à hauteur réglable en continu pour compenser les inégalités du sol. Parois et toit en panneaux cellulaires en polycarbonate ou panneaux acryliques transparents.



Pictogramme « chariot » ou « vélo »

Autocollant plastifié avec pictogramme.

Paroi arrière, fermée, en panneaux cellulaires en polycarbonate ou acryliques incassables.



Éclairage intérieur

Modèle résistant aux intempéries avec système d'éclairage 58 watts.

Poubelle

Modèle robuste en plastique ou métal.

Cadre porte-affiche interchangeable

Modèle en aluminium, avec film protecteur.

Couleurs standard

Jaune colza	RAL 1021	
Orangé sang	RAL 2002	
Rouge feu	RAL 3000	
Bleu outremer	RAL 5002	
Bleu gentiane	RAL 5010	
Vert jaune	RAL 6018	



Couleurs des profilés en aluminium

Monochromes ou polychromes dans six coloris au choix et également aux couleurs de votre enseigne.

Panneau signalétique

Sur le toit, modèle robuste en plastique, imprimé selon vos indications.

Paroi arrière publicitaire

Support publicitaire pour une inscription personnalisée des deux côtés. Échangeable depuis l'extérieur.

Dimensions







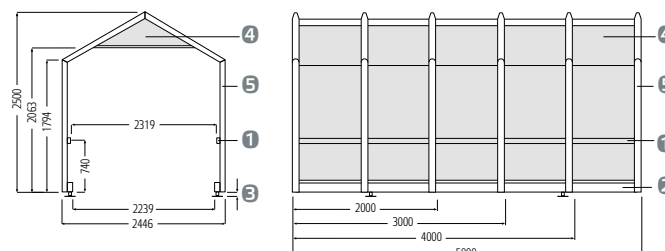

Delta 3

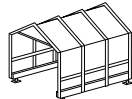
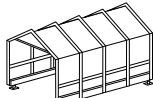
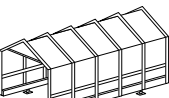









Abri pour chariots libre-service, modèle à 3 rangées.

- 1 Tube rectangulaire en aluminium 40 x 20 mm
- 2 Profilé en aluminium 100 x 60 mm
- 3 Pieds réglables en hauteur de 40 à 110 mm
- 4 Panneaux cellulaires en polycarbonate 6 mm ou panneaux acryliques 5 mm
- 5 Profilé arrondi en aluminium 65 x 43 mm



04.08 Élément de commande Delta 3

Abris pour chariots Delta 3		3 rangées
Longueur/Toit et parois latérales		Référence
		
2 m, 3 arcs/Panneaux cellulaires en polycarbonate		03.02630.45/73-0000*
2 m, 3 arcs/Panneaux acryliques transparents		03.02740.45/73-0000*
		
3 m, 4 arcs/Panneaux cellulaires en polycarbonate		03.02620.45/73-0000*
3 m, 4 arcs/Panneaux acryliques transparents		03.02730.45/73-0000*
		
4 m, 5 arcs/Panneaux cellulaires en polycarbonate		03.02610.45/73-0000*
4 m, 5 arcs/Panneaux acryliques transparents		03.02720.45/73-0000*
		
5 m, 6 arcs/Panneaux cellulaires en polycarbonate		03.02600.45/73-0000*
5 m, 6 arcs/Panneaux acryliques transparents		03.02713.45/73-0000*
Fonds		
	Paroi arrière 1/1, complète panneaux cellulaires en polycarbonate	03.07798.07-0000
	Paroi arrière 1/1, complète panneaux acryliques transparents	03.08363.07-0000
Têtes de stations		
	Tête de station sans tableau d'information	03.56275.09-0000
	Tête de station avec un tableau d'information	03.56276.09-0000
	Tête de station avec deux ou trois tableaux d'information	sur demande
Clés de tête de station		
	Pour systèmes de consignation Wanzl-Starbox, Wanzl-Box Classic	01.22261.95-0000
	Pour système de consignation Wanzl-Promobox Plus	01.22262.95-0000
	Pour système de consignation Wanzl-Sidebox	01.50286.95-0000

Abris pour chariots Delta 3		3 rangées
Tableaux d'information avec instructions d'utilisation, 450 x 300 mm		
	Système de consignation Wanzl-Starbox	00.99057.07-0000
	Système de consignation Wanzl-Box Classic	00.99058.07-0000
	Système de consignation Wanzl-Promobox Plus	77.26877.07-0000
	Système de consignation Wanzl-Sidebox	77.76286.07-0000
	Tableau d'information sans impression	00.39801.07-0000
Accessoires		
	Éclairage intérieur pour abris pour chariots 3-5 m, résistant aux intempéries, 58 watts	03.13787.07-0000
	Poubelle en plastique, vert jaune matériel de fixation inclus, 430 x 240 x 600 mm	03.69035.07-6018
	Poubelle en métal, galvanisée à chaud matériel de fixation inclus, 430 x 240 x 600 mm	03.93270.55-0000
	Cadre porte-affiche interchangeable aluminium, 850 x 1 170 mm	03.14013.95-0000
	Panneau signalétique personnalisé matériel de fixation inclus	sur demande
	Paroi arrière personnalisée 1 100 x 2 360 mm Inscription sur demande	sur demande

* Exemples de commande :
 03.02630.45-0000 profils en aluminium anodisé
 03.02630.73-5010 thermolaqué, coloris bleu gentiane RAL5010

04.09 Economy

Protection appréciée contre les intempéries – Abri pour chariots libre-service Economy

- › Abri pour chariots avec vitrage de toit monobloc et profilés en aluminium
- › Tubes rectangulaires et profilés en aluminium faisant office de guidage et de protection pare-chocs
- › Largeurs pour 3 rangées de chariots



ECONOMY

Abri pour chariots libre-service avec 3 rangées de chariots

Aspect moderne

Les **profilés en aluminium arrondis vers l'extérieur**, en trois coloris standard et sur demande aux couleurs de votre enseigne, donnent un aspect particulier à chaque parking. Le vitrage de toit monobloc constitué en panneaux cellulaires en polycarbonate incassables de qualité est quasi-insensible aux salissures.



Protection et stabilité

Les **tubes rectangulaires et profilés en aluminium** protègent le panier, le châssis et l'abri pour chariots contre les éventuels dommages. **Pieds à hauteur réglable en continu** (40 à 110 mm) pour une fixation au sol flexible et sûre à l'aide de chevilles pour charges lourdes.

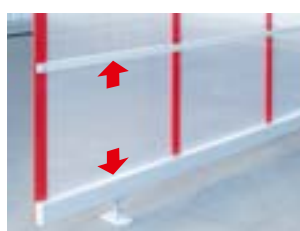

04.09 Economy

■ Les abris pour chariots sont une prestation appréciée. Ils garantissent des trajets courts et des chariots en bon état – précisément ce qui plaît aux clients. **L'abri pour chariots Economy** peut accueillir trois rangées de chariots libre-service et, en combinaison avec des têtes de station en acier inoxydable, il représente une solution idéale pour des chariots libre-service ou de maintenance bien rangés et toujours disponibles.



ECONOMY
Abri pour chariots libre-service avec tête de station et tableaux d'information

Ou une protection bienvenue **contre les intempéries** pour la pause cigarette des employés.



Pictogramme

Pictogramme de chariot résistant aux intempéries et visible de loin. Sérigraphie permanente sur feuille plastique (de série).



Bien visible

Avec leur **éclairage intérieur**, les abris pour chariots sont visibles dans l'obscurité et dans la nuit, les panneaux indicateurs et les publicités sont lisibles.



Panneau d'information

Symboles d'utilisation imprimés pour le système de consignation utilisé ou inscription alternative selon vos modèles. Largeur 450 x hauteur 300 mm.



Différents chariots

Mise à disposition de différents chariots libre-service pour les commerces avec vaste gamme de produits ou offre spéciale, par ex. chariots d'appoint.



04.10 Abri pour vélos Economy

La solution confortable pour tous les cyclistes

- > Abri ouvert pour vélos avec structure à arcs ronds et profilés en aluminium
- > Quatre largeurs, avec parois entièrement ou à moitié fermées
- > Avec supports pour vélos adaptés, jusqu'à 13 emplacements



ABRI POUR VÉLOS ECONOMY
avec supports pour vélos standard

Ou une protection
bienvenue **contre les
intempéries** pour la
pause cigarette des
employés.



Usage variable

L'abri pour vélos Economy est également parfaitement adapté à la mise à disposition de différents chariots libre-service, notamment pour les commerces à vaste gamme de produits ou offres spéciales, par ex. chariots d'appoint, chariots pour personnes en fauteuil roulant, Fun Mobil, etc.



Accessoires de supports pour vélo

- ❶ Support pour vélos Kappa, galvanisé à chaud, 2 unités de 4 emplacements. Largeur des supports pour vélos : 4 emplacements 2 200 mm
- ❷ Support pour vélos Standard, galvanisé à chaud, 1 unité de 8 emplacements et 1 unité de 5 emplacements. Largeur des supports pour vélos : 8 emplacements : 3 000 mm, 5 emplacements : 1 750 mm



04.09 – 04.10 Modèle, accessoires, dimensions Economy

Version de série

Abri pour chariots : profilés en aluminium arrondis vers l'extérieur. Des tubes rectangulaires en aluminium placés des deux côtés font office de rail de guidage et de protection pare-chocs pour protéger les chariots libre-service. Pieds à hauteur réglable en continu pour compenser les inégalités du sol. Parois et toit en panneaux cellulaires en polycarbonate.



Pictogrammes « chariot » ou « vélo »
Autocollant plastifié avec pictogramme.



Paroi arrière, fermée,
en panneaux cellulaires en polycarbonate.



Panneau signalétique
Modèle résistant aux intempéries avec panneaux composites en aluminium, 3 000 x 490 mm.



Couleurs standard

Rouge feu	RAL 3000	
Bleu cobalt	RAL 5013	
Aluminium anodisé		

Éclairage intérieur
Modèle résistant aux intempéries avec système d'éclairage 58 watts.

Poubelle
Modèle robuste en plastique ou métal.

Cadre porte-affiche interchangeable
Modèle en aluminium, avec film protecteur.

Dimensions

↓ Economy

Abri pour chariots libre-service, modèle à 3 rangées.

↓ ↓ Abri pour vélos Economy



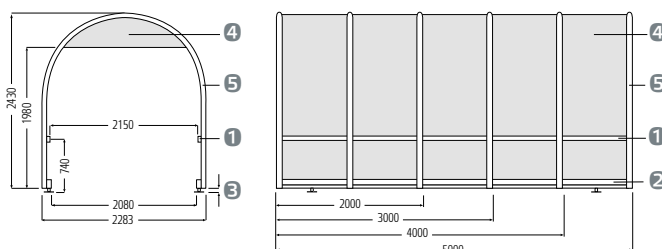



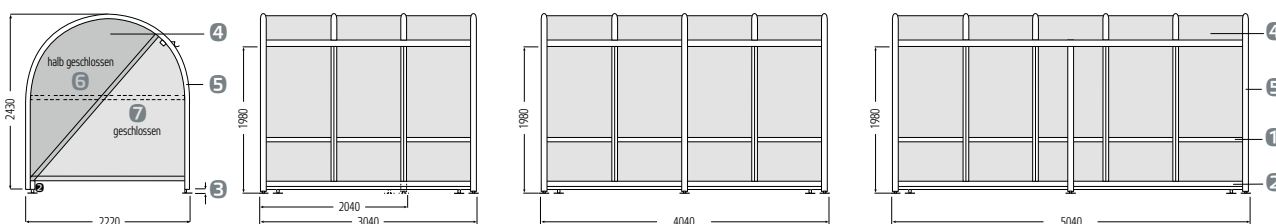



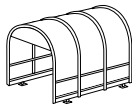

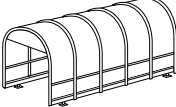
Dans différentes largeurs, parois complètement ou à moitié fermées







- 1 Tube rectangulaire en aluminium 40 x 20 mm
- 2 Profilé en aluminium 100 x 60 mm
- 3 Pieds réglables en hauteur de 40 à 110 mm
- 4 Panneaux cellulaires en polycarbonate 6 mm
- 5 Profilé arrondi en aluminium 65 x 43 mm
- 6 Panneaux cellulaires en polycarbonate 6 mm, à moitié fermés ou
- 7 fermés





















04.09 – 04.10 Élément de commande Economy

Abris pour chariots Economy		3 rangées
		Référence
	2 m, 3 arcs avec panneaux cellulaires en polycarbonate	03.06313.45/73-0000*
	3 m, 4 arcs avec panneaux cellulaires en polycarbonate	03.94629.45/73-0000*
	4 m, 5 arcs avec panneaux cellulaires en polycarbonate	03.95258.45/73-0000*
	5 m, 6 arcs avec panneaux cellulaires en polycarbonate	03.83702.45/73-0000*
Fonds		
	Paroi arrière 1/1, complète panneaux cellulaires en polycarbonate	03.83711.07-0000
	Paroi arrière 1/2, partie supérieure panneaux cellulaires en polycarbonate	03.06894.07-0000
	Paroi arrière 1/2, partie inférieure panneaux cellulaires en polycarbonate	03.06781.07-0000
Têtes de station		
	Tête de station sans tableau d'information	sur demande
	Tête de station avec un tableau d'information	sur demande
	Tête de station avec deux ou trois tableaux d'information	sur demande
Clés de tête de station		
	pour systèmes de consignation Wanzl-Starbox, Wanzl-Box Classic	01.22261.95-0000
	pour système de consignation Wanzl-Promobox Plus	01.22262.95-0000
	pour système de consignation Wanzl-Sidebox	01.50286.95-0000

Abris pour chariots Economy		3 rangées
Tableaux d'information avec instructions d'utilisation, 450 x 300 mm		
	Système de consignation Wanzl-Starbox	00.99057.07-0000
	Système de consignation Wanzl-Box Classic	00.99058.07-0000
	Système de consignation Wanzl-Promobox Plus	77.26877.07-0000
	Système de consignation Wanzl-Sidebox	77.76286.07-0000
	Tableau d'information sans impression	00.39801.07-0000
Accessoires		
	Éclairage intérieur pour abris de 3 à 5 m, résistant aux intempéries, 58 watts	03.84335.07-0000
	Éclairage intérieur pour abris de 2 m, résistant aux intempéries, 58 watts	sur demande
	Poubelle en plastique, vert jaune matériel de fixation inclus, 430 x 240 x 600 mm	03.69035.07-6018
	Poubelle en métal, galvanisée à chaud matériel de fixation inclus, 430 x 240 x 600 mm	03.93270.55-0000
	Cadre porte-affiche interchangeable aluminium, 850 x 1 170 mm	03.14013.95-0000
	Panneau signalétique 3 000 x 490 mm matériel de fixation inclus	03.03052.95-0000

* Exemples de commande :
03.06313.45-0000 profils en aluminium anodisé
03.06313.73-5013 thermolaqué, coloris bleu cobalt RAL5013

04.09 – 04.10 Élément de commande Economy

Abris pour vélos Economy	à moitié fermés	entièrement fermés
	Référence	Référence
2 m, 3 arcs avec panneaux cellulaires en polycarbonate	 03.21301.45/73-0000*	 03.21302.45/73-0000*
3 m, 4 arcs avec panneaux cellulaires en polycarbonate	 03.21303.45/73-0000*	 03.21304.45/73-0000*
4 m, 5 arcs avec panneaux cellulaires en polycarbonate	 03.21306.45/73-0000*	 03.21307.45/73-0000*
5 m, 6 arcs avec panneaux cellulaires en polycarbonate	 03.21308.45/73-0000*	 03.21309.45/73-0000*
Équipement pour service client		
 Stations de chariots de service et arceaux de guidage pour chariots de service	Voir stations d'accrochage Classic	
 Support pour vélos Kappa pour 4 vélos, longueur 2 200 mm	03.41585.55-0000	
 Support pour vélos Standard pour 5 vélos, longueur 1 750 mm	03.21311.55-0000	
 Support pour vélos Standard pour 8 vélos, longueur 3000 mm	03.21312.55-0000	
Accessoires		
 Éclairage intérieur pour abris de 3 à 5 m, résistant aux intempéries, 58 watts	03.84335.07-0000	
 Éclairage intérieur pour abris de 2 m, résistant aux intempéries, 58 watts	03.84360.07-0000	
 Poubelle en plastique, vert jaune matériel de fixation inclus, 430 x 240 x 600 mm	03.69035.07-6018	
 Poubelle en métal, galvanisée à chaud matériel de fixation inclus, 430 x 240 x 600 mm	03.93270.55-0000	
 Cadre porte-affiche interchangeable aluminium, 850 x 1 170 mm	03.21311.95-0000	
 Panneau signalétique personnalisé matériel de fixation inclus	sur demande	

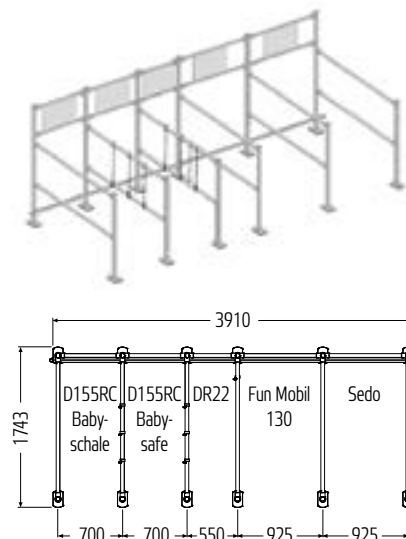
**Station d'accrochage**

Pour la mise à disposition de différents chariots de service, voir stations d'accrochage Classic.

Exemple : composition personnalisée adaptée à l'abri pour vélos Economy de 4 m.

Nous serons heureux de vous conseiller.

* Supports pour vélos standard nécessaires :

Abri pour vélos Economy, largeur 2 m : une unité, largeur 1 750 mm

Abri pour vélos Economy, largeur 3 m : une unité, largeur 3 000 mm

Abri pour vélos Economy, largeur 4 m : deux unités, largeur 1 750 mm

Abri pour vélos Economy, largeur 5 m : deux unités, largeur 1 750 mm et 3 000 mm

04.11 Accessoires pour abris pour chariots

Protection et sécurité, publicité

› *Meilleur service pour les clients*

› *Propre et attrayant*

› *Plus d'utilité grâce aux surfaces publicitaires attrayantes*



ABRI POUR CHARIOTS

avec surfaces publicitaires attrayantes, panneau signalétique et poubelle

04.11 Accessoires pour abris pour chariots

■ Les accessoires adaptés pour abris pour chariots et vélos vous permettent d'obtenir de la valeur ajoutée, une utilité supplémentaire et une sécurité plus élevée. Avec la publicité, vous renforcez votre marque. La location des surfaces génère un chiffre d'affaires ou des recettes supplémentaires.

Jour et nuit

Avec leur **éclairage intérieur**, les abris pour chariots sont visibles de nuit et dans l'obscurité. Les clients sont bien informés au moyen des panneaux indicateurs et des indications sur les chariots. Modèle résistant aux intempéries avec boîtier en plastique fermé, éclairage 58 watts.

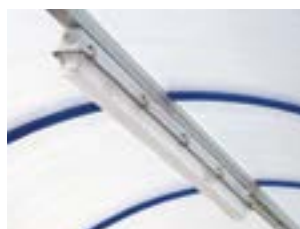

Rangement

Offrez à vos clients un espace où déposer leurs petits déchets. Vous réduirez ainsi vos efforts d'entretien. Les **poubelles** robustes en plastique vert jaune 6018 ou en métal galvanisé à chaud se vident rapidement et vous évitent de devoir ramasser vous-mêmes les déchets.



Rapidement échangeable et visible de loin

Cadre porte-affiche interchangeable avec film de protection transparent pour une publicité actuelle. Taille d'affiche jusqu'à 910 x 1 170 mm. Le **panneau signalétique sur le toit** de l'abri est visible de loin. Tôle d'acier thermolaquée en couleur, bien adaptée notamment pour des inscriptions autocollantes.



Utilisable des deux côtés

Paroi arrière publicitaire à grande valeur informative : pour des publicités ou des informations permanentes à l'intérieur. Facile d'accès, le côté extérieur se prête plutôt aux publicités actuelles ou à la location. Surface visible à l'intérieur 2 360 x 1 020 mm, à l'extérieur 2 360 x 1 100 mm.



04.12 Têtes de stations en acier inoxydable

Mise à disposition sûre des chariots libre-service dans les abris

- > Mise à disposition ordonnée et protégée avec systèmes de consignation
- > Limitation fiable des rangées avec système de consignation codé Promobox Plus
- > Parfaitement adaptées et bien intégrées dans les abris pour chariots Wanzl



TÊTE DE STATION EN ACIER INOXYDABLE

3 rangées, avec un tableau d'information



Abri pour chariots avec tête de station



Trois rangées identiques



Trois rangées différentes

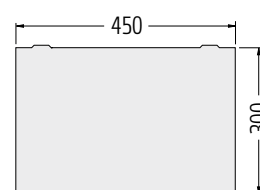

Panneau d'information

04.12 Têtes de stations en acier inoxydable

■ La réussite commerciale commence sur le parking, avec une **mise à disposition ordonnée des chariots libre-service** dans des abris avec têtes de stations. En plus du tableau d'information classique comportant les instructions d'utilisation pour le système de consignation, les versions en acier inoxydable offrent également des possibilités de conception personnalisées pour l'identité visuelle, la publicité de produit ou l'information.

Version de série

Construction solide en tube pour montage dans l'abri pour chariots. Un ou deux tubes de jonction pour les tableaux d'information. Clé de tête de station avec chaîne de 500 mm. Protection pare-chocs réglable en hauteur.

Revêtement de surface : acier inoxydable.



Tête de station, acier inoxydable, 3 rangées avec 3 panneaux d'information 450 x 300 et clés de têtes de stations

Variantes

Têtes de station

- sans tableau d'information
- avec un tableau d'information
- avec trois tableaux d'information



Position de clé

La position de la clé de tête de station peut être adaptée aux différents modèles de chariots libre-service.

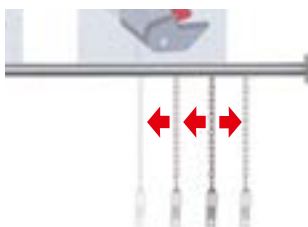

Adaptation précise

La protection pare-chocs est réglable en hauteur. Elle est adaptée sur place au modèle de chariot libre-service utilisé.

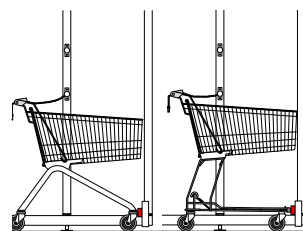

Information

Les tableaux d'information imprimés indiquent comment utiliser les systèmes de consignation.



Publicité

Les tableaux d'information non imprimés peuvent être remplis individuellement, par exemple pour des promotions ou informations.



Limitation des rangées

Avec les Promobox Plus codées de Wanzl, la longueur des rangées est efficacement limitée. En d'autres termes, les différents chariots restent bien ordonnés et les voies de circulation restent libres. Les chariots peuvent seulement être remis dans la rangée dans laquelle ils ont été pris.



Vous trouverez plus d'indications et d'informations concernant les commandes dans les chapitres sur les abris pour chariots correspondants

04.13 Têtes de stations galvanisées à chaud

Mise à disposition sûre des chariots en plein air

- > Têtes de stations à 1, 2 ou 3 rangées
- > Galvanisées à chaud pour des emplacements intelligents de mise à disposition
- > Réparties sur le parking pour économiser de longs trajets à vos clients



TÊTE DE STATION D'EXTÉRIEUR

3 rangées avec cadre et panneau d'information



Têtes de stations galvanisées à chaud sur surface en plein air couverte



Précaution d'hygiène

04.13 Têtes de stations galvanisées à chaud

■ **Les clients** apprécient les têtes de station qui mettent à disposition les chariots de manière bien visible. Pour qu'il soit plus facile de prendre et de rapporter les chariots et pour éviter aux clients de longs trajets, les têtes de stations sont installées à l'entrée et réparties sur le parking.

Pour des raisons d'hygiène, veuillez prévoir une toiture !

Version de série

Têtes de station en tube d'acier robuste Ø 50 mm. Traverse Ø 50 mm, réglable en hauteur en continu. Clé de tête de station avec chaîne pour Ø de tube 50 mm, longueur 500 mm.

Revêtement de surface : galvanisé à chaud.

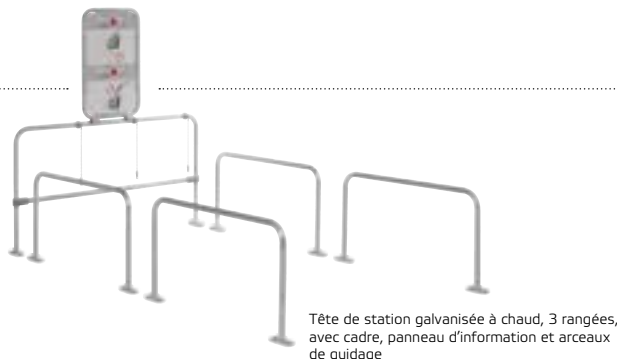

Tête de station galvanisée à chaud, 3 rangées, avec cadre, panneau d'information et arceaux de guidage

Montage

Le montage de la tête de station et des arceaux de guidage s'effectue, selon les propriétés du sol, avec des ancres pour béton ou des chevilles.

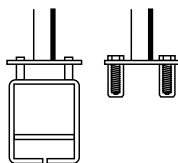

Adaptation précise

La traverse est réglable en hauteur en continu. Elle est précisément adaptée sur place au modèle de chariot libre-service utilisé.

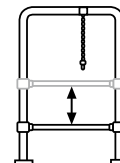

Tête de station d'extérieur		1 rangée		2 rangées		3 rangées	
Galvanisé à chaud	Contenu de la livraison : Tête de station Clé de tête de station Matériel de fixation						
Type de montage		Bétonnage	Chevilles	Bétonnage	Chevilles	Bétonnage	Chevilles
Clés de tête de station		Référence	Référence	Référence	Référence	Référence	Référence
	pour Starbox / Classic	23.70 341.55	23.70 342.55	23.70 343.55	23.70 344.55	23.70 345.55	23.70 346.55
	pour Promobox Plus	23.55 412.55	23.55 413.55	23.55 414.55	23.55 415.55	23.55 416.55	23.84 637.55
	pour Sidebox	23.49 752.55	23.49 753.55	23.49 754.55	23.49 755.55	23.49 756.55	23.49 757.55
Accessoires							
Cadre d'information pour tête de station en plein air							
	Tube du cadre d'information Ø 32 mm matériel de fixation inclus	Galvanisé à chaud. 23:38 981.55					
Tableau d'information (en plastique)* pour cadre d'information							
	Starbox	01:18 870.07					
	Classic / Solid	01:78 151.07					
	Promobox Plus	01:18 871.07					
	Sidebox	01:18 800.07					
Arceaux de guidage galvanisés à chaud		Bétonnage			Chevilles		
	1 500 mm	23:45 537.55			23:45 540.55		
	2 000 mm	23.80 389.55			23:32 774.55		
	2 500 mm	23.80 391.55			23.99 168.55		
	3 000 mm	23.68 602.55			23.68 603.55		

* Imprimé des deux côtés avec le même motif.
Non imprimée ou avec inscription personnalisée sur demande.

04.14 Têtes de stations Classic

Mise à disposition sûre des chariots dans le magasin

- > Têtes de stations à 1, 2 ou 3 rangées
- > Peuvent être combinées avec le système de guidage des clients Wanzl Classic
- > À l'entrée, vous économisez des trajets à vos clients

INSTALLATION
D'ENTRÉE ÉLECTRO-
NIQUE EGATE®
avec extension arrière

En attente de brevet



TÊTE DE STATION D'INTÉRIEUR
2 rangées avec cadre et tableau d'information
600 x 1 000 mm



Exemple d'utilisation avec arceaux de guidage



Exemple d'utilisation



Sur demande, mise à disposition avec systèmes de séparations Wanzl Railfix®

04.14 Têtes de stations Classic

■ La **solution attrayante** pour les commerces en centre-ville ou les centres commerciaux qui mettent à disposition leurs chariots dans le magasin ou dans les allées à l'intérieur.

Version de série

Structure robuste en tube, pieds Ø 50 mm avec manchons en métal. Tubes de jonction Ø 40 mm. Clé de tête de station avec chaîne et manchon pour Ø 40 mm, longueur de chaîne 500 mm.

Revêtement de surface : chromé-brillant.

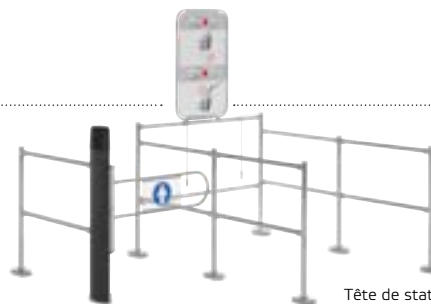

Installation d'entrée eGate®

Tête de station dans le magasin, 2 rangées, avec cadre et tableau d'information 600 x 1 000 mm : pieds et tubes de jonction pour guidage latéral

Stable

Le montage de la tête de station s'effectue avec des chevilles. En cas de couches de béton en profondeur, on utilise des vis longues et des tubes entretoise.

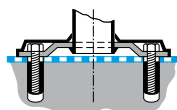

Adaptation précise

La traverse est montée en usine à la hauteur correspondante, en fonction du chariot libre-service utilisé. Veuillez indiquer le modèle de chariot libre-service

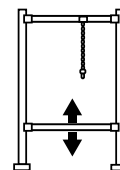

Tête de station d'intérieur	sans tableau d'information			avec 1, 2 ou 3 tableaux d'information		
	1 rangée	2 rangées	3 rangées	1 rangée	2 rangées	3 rangées
Revêtement chromé-brillant Contenu de la livraison : Tête de station Clé de tête de station						
Clé de tête de station pour :	Référence	Référence	Référence	Référence	Référence	Référence
Starbox / Classic	23.69594.10-0000	23.69595.10-0000	23.69596.10-0000	sur demande	sur demande	sur demande
Promobox Plus	23.78113.10-0000	23.78114.10-0000	23.78115.10-0000	sur demande	sur demande	sur demande
Sidebox	23.49513.10-0000	23.49514.10-0000	23.49515.10-0000	sur demande	sur demande	sur demande
Montage standard						
1 vis M10 x 60	4 vis nécessaires par pied			90.11274.50-0000		
1 cheville M10, PVC	4 vis nécessaires par pied			91.07196.00-0000		
Accessoires						
Cadre d'information pour tête de station d'intérieur						
	Tube du cadre d'information Ø 32 mm chromé-brillant matériel de fixation inclus			23.38998.10-0000		
Tableau d'information (en plastique)				600 x 1 000 mm pour cadre d'information*		
	Starbox	01.18870.07-0000		00.99057.07-0000		
	Classic	01.78151.07-0000		00.99058.07-0000		
	Promobox Plus	01.18871.07-0000		77.26877.07-0000		
	Sidebox	01.18800.07-0000		77.76286.07-0000		
	non imprimé	01.74802.07-0000		00.39801.07-0000		

Vous trouverez les pieds et tubes de jonction dans le catalogue Wanzl de systèmes de guidage clients. Modèle coloré thermolaqué ou en acier inoxydable pour surfaces sélectionnées sur demande.

* Imprimé des deux côtés

04.15 Stations d'accrochage Classic

Mise à disposition de chariots libre-service spéciaux à l'intérieur ou dans des abris pour vélos

- > Pour chariots spéciaux comme Sedo, chariots pour personnes en fauteuil roulant, Fun Mobil
- > Particulièrement pour chariots avec support pour coque-bébé ou coque-bébé
- > Une offre spéciale pour une orientation parfaite des clients



STATION D'ACCROCHAGE DANS L'ABRI POUR VÉLOS

avec systèmes de guidage latéraux et clés de têtes de stations

■ Les systèmes de consignation et stations d'accrochage originaux Wanzl assurent que les **chariots spéciaux mis à disposition** soient replacés et disponibles dans la bonne rangée.



Station d'accrochage Classic pour cinq chariots spéciaux différents



Station d'accrochage dans le magasin



Mise à disposition ordonnée avec guidage latéral



Mise à disposition ordonnée avec protection anti-chocs supplémentaire et bagues déflectrices*



Tableau d'information pour station d'accrochage

* Rails de guidage pour empêcher les collisions entre les chariots voir catalogue Wanzl de systèmes de guidage clients.

04.15 Stations d'accrochage Classic

Stations d'accrochage Classic				
Systèmes de guidage sans tableau d'information				
Systèmes de guidage	... d'un côté	... gauche	... central	... droite
Comportant : - 2 pieds avec embase - 2 tubes de jonction - Manchons de jonction en métal Revêtement de surface* - .10 chromé-brillant - .73 thermolaqué - .09 acier inoxydable				
	Référence	Référence	Référence	Référence
Longueur 1 500 mm	sur demande	sur demande	sur demande	sur demande
Longueur 2 000 mm	sur demande	sur demande	sur demande	sur demande
Longueur 2 500 mm	sur demande	sur demande	sur demande	sur demande
Systèmes de guidage avec tableau d'information, veuillez commander le tableau séparément				
Systèmes de guidage	... gauche	... central	... droite	
Comportant : - 2 pieds avec embase - 2 tubes de jonction - Manchons de jonction en métal Revêtement de surface* - .10 chromé-brillant - .73 thermolaqué - .09 acier inoxydable				
	Référence	Référence	Référence	Référence
Longueur 1 500 mm	sur demande	sur demande	sur demande	sur demande
Longueur 2 000 mm	sur demande	sur demande	sur demande	sur demande
Longueur 2 500 mm	sur demande	sur demande	sur demande	sur demande

Tubes de jonction pour systèmes de guidage sans tableau d'information pour joindre les systèmes de guidage gauche-centre-droite	
Diamètre de tube	40 mm
Tube de jonction sans crémaillères 1 unité par jonction Revêtement de surface* - .10 chromé-brillant - .73 thermolaqué - .09 acier inoxydable	 Réf. par pièce
Longueurs de tube	Référence
500 mm	sur demande
1 000 mm	sur demande

Tubes de jonction pour systèmes de guidage avec tableau d'information pour joindre les systèmes de guidage gauche-centre-droite	
Diamètre de tube	40 mm
Tube de jonction avec crémaillères au milieu 1 paire par jonction Veuillez commander le tableau d'information séparément Revêtement de surface* - .10 chromé-brillant - .73 thermolaqué - .09 acier inoxydable	 Réf. par paire
Longueurs de tube	Référence
500 mm	sur demande
1 000 mm	sur demande

Accessoires	
Tableaux d'information	
Taille	450 x 300 mm
Polystyrène blanc Avec nez pour fixation entre tubes de jonction à crémaillères	
	Référence
non imprimé	00.39801.07-0000
impression individuelle	sur demande

Clé de tête de station avec collier de serrage pour Ø 40 mm	
	Référence
Chaîne en acier inoxydable Longueur 500 mm Collier de serrage en 2 parties en aluminium	
Compatible avec	sur demande
Wanzl-Box Classic et Starbox	sur demande
Promobox Plus	sur demande
Wanzl Sidebox	sur demande

04.16 Sécurisation SmartStop pour chariot

Les chariots libre-service sont disponibles dans le magasin ou sur le parking

- > Pour les magasins situés dans des zones résidentielles
- > Pour les magasins situés au niveau de routes très fréquentées
- > Pour les magasins présentant des chiffres élevés de vol de chariots



EL 150
avec roues SmartStop



Roue SmartStop, bande de roulement en caoutchouc Roue SmartStop pour trottoirs roulants



Déplacement en rond en cas de sortie non autorisée de l'enceinte



Tableau d'information à l'entrée du magasin



Panneau stop à la sortie du parking



Rails magnétiques avec poignée, longs et courts



Déblocage de roues freinées pour retour au parking

04.16 Sécurisation SmartStop pour chariot

■ Un **système de contrôle fiable pour les chariots libre-service**, qui empêche le déplacement des chariots hors du magasin ou de l'enceinte du magasin. Permet de limiter les coûts induits par les chariots volés et d'économiser l'affectation de personnel au retour des chariots.

Version de série

La sécurisation SmartStop pour chariot est composée de :

deux roues SmartStop avec blocages de direction, montés en diagonale sur le chariot. Le système se déclenche automatiquement, il est mécanique, sans système électrique ni batterie.

Les **rails magnétiques qui constituent le système de déclenchement** sont intégrés dans le sol, à partir des limites qui ne doivent pas être franchies avec le chariot.

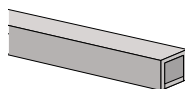
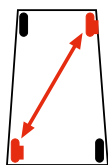

Fonctionnement

- 1 Dans la **zone délimitée** (par ex. le parking), le chariot peut être déplacé sans limite.
- 2 Si un chariot avec roues SmartStop arrive sur le système de déclenchement, le **blocage de direction se déclenche**, les roues sont freinées de sorte que le chariot se déplace en rond – sans endommager les roues.
- 3 Lors du **retour sur le parking** ou dans le magasin, le chariot passe à nouveau sur le système de déclenchement. Le blocage de direction est retiré et le chariot peut à nouveau circuler normalement.



Sécurisation SmartStop pour chariot		
Roues avec SmartStop	pour chariots EL, ELA, ELX	pour chariots DRC
Ø des roues 125mm Un jeu de roues est composé de deux roues Wanzl, de deux roues SmartStop pour l'avant et l'arrière et de quatre bagues déflectrices		
	Référence	Référence
Roues Wanzl en caoutchouc, jeu	60.38878.00-7012	60.38991.00-7012
Roues Wanzl en caoutchouc, jeu, 1 roue avec frein	60.40686.00-7012	60.40799.00-7012
Roues Wanzl pour trottoirs roulants de type 3, écartement 25,5 mm, jeu	60.38539.00-7012	60.38652.00-7012
Roues Wanzl pour trottoirs roulants de type 3, écartement 27,0 mm, jeu	60.38540.00-7012	60.38653.00-7012
Accessoires		
Rails magnétiques dans le sol		
Longueur 1 000 mm	01.24183.00-0000	
Rails magnétiques avec poignée, pour débloquer des roues freinées		
modèle long, longueur 700 mm	01.92096.00-0000	
modèle court, longueur 250 mm	01.92097.00-0000	
Tableau d'information 600 x 1 000 mm		
en angle	01.92889.07-0000	
angles arrondis, r = 80 mm	01.92888.07-0000	
Panneau stop pour sorties 400 x 470 mm		
Panneau en angle	01.92887.07-0000	
Arceaux de fixation avec plaques de fixation	00.00770.09-0000	
Arceaux de fixation à bétonner	00.71734.09-0000	

05 Vue d'ensemble de notre gamme

05.01 Paniers d'achat en fil métallique



01 SÉRIE HW



01 PANIER D'ACHAT OV 17

05.02 – 05.03 Paniers d'achat en plastique



02 SÉRIE WA



03 SÉRIE GT 26 ECO ET GT 26



05.04 Paniers d'achat à roulettes



04 GT40

05.05 Chariots pour paniers d'achat



05 PICK-UP



05 TAKE TWO

05.06 Mise à disposition des paniers



06 KOWA



06 KOWA ST



06 STATION DE REGROUPEMENT DES PANIERS

05 Paniers d'achat



05.01 Séries HW et OV 17

Les accessoires en fil parfaits pour les petits volumes d'achat

- > Modèles parfaitement adaptés à votre gamme de produits
- > Tous les modèles sont fiables et équipés d'un dispositif anti-basculement
- > En fil, aspect particulièrement haut de gamme



HW 20
avec support

OV 17

HW 20

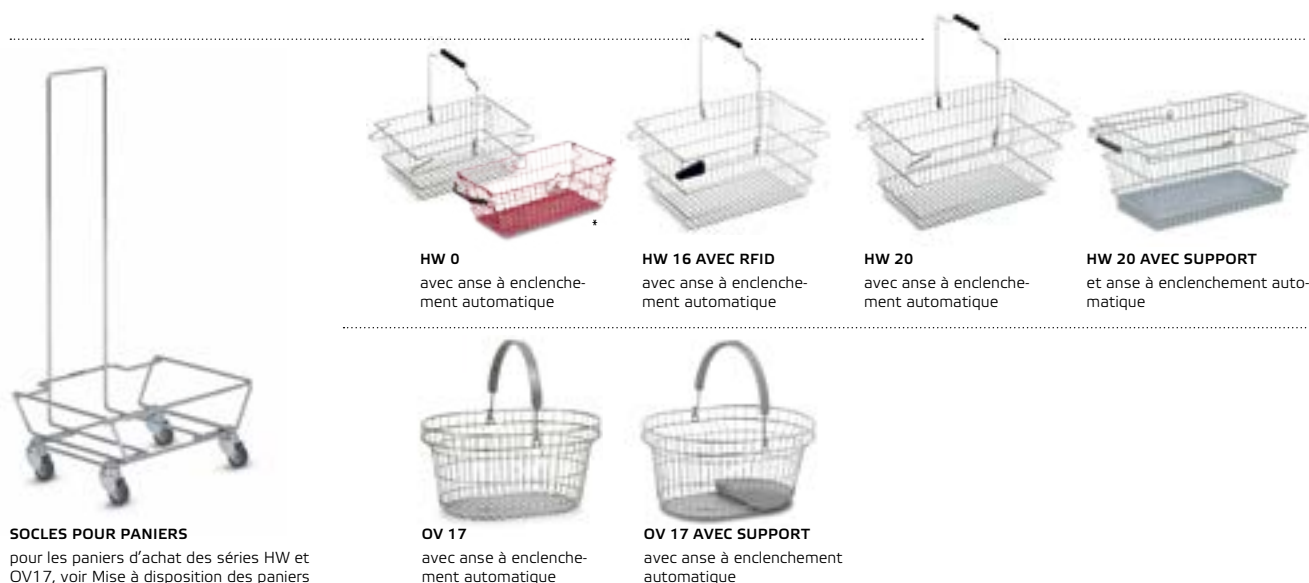

SOCLES POUR PANIERS
pour les paniers d'achat des séries HW et OV17, voir Mise à disposition des paniers

HW 0
avec anse à enclenchement automatique

HW 16 AVEC RFID
avec anse à enclenchement automatique

HW 20
avec anse à enclenchement automatique

HW 20 AVEC SUPPORT
et anse à enclenchement automatique

OV 17
avec anse à enclenchement automatique

OV 17 AVEC SUPPORT
avec anse à enclenchement automatique

05.01 Séries HW et OV 17

■ **Ces modèles en fil**, à construction rectangulaire ou ovale, ont déjà fait leurs preuves des millions de fois. Grâce à leur poignée-arceau encliquetable, ils sont très confortables à porter et ne basculent pas

HW – les classiques

La **série HW** propose des paniers dans trois tailles et quatre revêtements de surface différents, pour s'adapter parfaitement à l'image de votre enseigne.



OV 17 – attrayants et ovales

OV 17 : confortable à porter, ce panier a un aspect particulièrement haut de gamme grâce à son nouveau design ovale.



Peu encombrant

Empilés les uns dans les autres, les paniers nécessitent peu d'espace de rangement, et les socles pour paniers permettent de déplacer facilement les piles.



Particulièrement sûr

Avec le **support pour petits articles**, les petits produits de maquillage, de papeterie, etc. arrivent à la caisse en toute sécurité.



Série HW : Paniers fil rectangulaires empilables avec fond à mailles serrées. Anse à enclenchement automatique et poignées ergonomiques en plastique. Anse rabattable fixée à l'extérieur.

Revêtement de surface : chromé-brillant, laitonné-brillant ou thermolaqué en couleur (coloris sur demande).

Série OV 17 : paniers fil ovales empilables avec fond à mailles serrées. Anse à enclenchement automatique avec larges poignées ergonomiques en plastique. Anse rabattable fixée à l'intérieur.

Revêtement de surface : chromé brillant.

Paniers d'achat	HW 0	HW 16	HW 20	OV 17
	En attente de brevet	En attente de brevet	En attente de brevet	
Schéma coté Exemple : HW 0				
Revêtement de surface	Référence	Référence	Référence	Référence
Voir exemple de commande*	02.03443.10/58/73*	02.03898.10/58/73*	02.03899.10/58/73*	02.02713.10
A x B x C, longueur x largeur x hauteur (mm)	285 x 180 x 360	350 x 205 x 440	375 x 205 x 480	335 x 220 x 436
D x E, surface longueur x largeur (mm)	225 x 120	265 x 190	280 x 210	275 x 202
Volume du panier (litres) / Capacité de charge (kg)	7/7	16/16	20/20	17/17
Poids (kg)	0,8	1,3	1,4	1,0
Accessoires				
Support pour petits articles, gris	-	-	01.22149.07	00.15949.07-9006

* Exemples de commande : 02.03443.10 chromé-brillant
 02.03443.58 laitonné-brillant
 02.03443.73 thermolaqué en couleur

05.02 Série WA

Les accessoires en plastique parfaits pour les petits volumes d'achat

- > Paniers en plastique stables à mailles serrées
- > Anse en plastique à enclenchement automatique, fixée à l'intérieur
- > Des modèles imprimés pour réduire le risque de vols



WA 24



WA 24 P
avec surfaces
personnalisables



WA 20



SOCLES POUR PANIERS
pour les paniers d'achat de la série WA,
voir Mise à disposition des paniers



WA 20 P
avec deux surfaces personni-
sables, RAL 6001 Vert émeraude



WA 20
RAL 5017
Vert signalisation



WA 24 P
avec quatre surfaces personni-
sables, RAL 6024 Vert signalisation



WA 24
RAL 1003 Jaune de sécurité
et RAL 3000 Rouge feu

05.02 Série WA

■ Les paniers d'achat imprimés en plastique sont certes attrayants, mais ils réduisent également le risque de vols.

Utilisations multiples

Paniers d'achat légers à grand volume. Surfaces pour poinçonnage de propriété. Surfaces personnalisables sur demande.



Protection de la propriété

Le bord du panier offre six surfaces pour la publicité et surtout pour le poinçonnage de propriété.



Peu encombrant

Empilés les uns dans les autres, les paniers nécessitent peu d'espace de rangement, et les socles pour paniers permettent de déplacer facilement les piles.



Série WA :

paniers empilables à mailles serrées, en plastique coloré. Anse en plastique noir à enclenchement automatique, fixée à l'intérieur.



WA 20 P

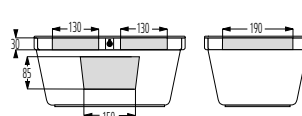

WA 24 P

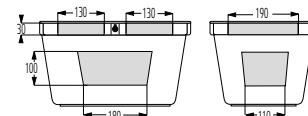

Surfaces personnalisables : WA 20 P avec deux surfaces personnalisables en supplément, WA 24 P avec quatre surfaces personnalisables sur les côtés en supplément.

Paniers d'achat	WA 20	WA 20 P	WA 24	WA 24 P
Schéma coté Exemple : WA 20 				
Coloris standard des paniers	Référence	Référence	Référence	Référence
RAL 1003 Jaune de sécurité	-	-	02.06200.07-1003	02.06203.07-1003
RAL 3000 Rouge feu	02.50730.07-3000	02.50730.07-3000	02.06200.07-3000	02.06203.07-3000
RAL 5017 Vert signalisation	02.50730.07-5017	02.50730.07-5017	-	-
RAL 6001 Vert émeraude	02.50730.07-6001	02.50730.07-6001	-	-
RAL 6024 Vert signalisation	-	-	02.06200.07-6024	02.06203.07-6024
A x B x C, longueur x largeur x hauteur (mm)	344 x 210 x 440	344 x 210 x 440	350 x 215 x 450	350 x 215 x 450
D x E, surface longueur x largeur (mm)	272 x 205	272 x 205	270 x 245	270 x 245
Volume du panier (litres) / Capacité de charge (kg)	20/20	20/20	24/24	24/24
Poids (kg)	0,65	0,65	0,66	0,66

05.03 GT[®]26 / GT[®]26 eco

Portable, mobile, modulable

> *Panier d'achat au design ergonomique*

> *Variantes de couleurs attrayantes*

> *Disponible en version écologique*



GT26/GT26 ECO

Structure à mailles serrées pour un transport sûr, même des petits articles.

FORME ERGONOMIQUE

Le design en demi-cercle permet de porter sans effort le panier près du corps.



PICK-UP

transporte jusqu'à deux paniers d'achat en même temps, voir Take 2 et Pick-up



GT26 ECO

avec surfaces personnalisables, poignées dans quatre couleurs attrayantes

GT26

avec surfaces personnalisables, paniers dans trois couleurs attrayantes

05.03 GT[®]26 / GT[®]26 eco En attente de design.

■ Grâce aux paniers d'achat GT26 / GT26 eco, c'est un véritable plaisir de faire de petites courses rapides : sa forme ergonomique en demi-cercle permet de le porter près du corps sans effort. Dans la version GT26 eco, le panier est entièrement composé de matériaux recyclés écologiques.

100 % écolo
La panier du GT26 eco est attrayant et entièrement composé de matériaux recyclés écologiques.

Deux versions

Le fond du panier est disponible en deux modèles : avec une structure en grille à mailles étroites et en version fermée.

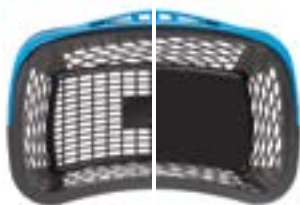

Toujours prêt

Avec le support pratique de regroupement des paniers*, vous assurez à tout moment une mise à disposition ordonnée et peu encombrante des paniers.



Peu encombrant

Empilés les uns dans les autres, les paniers nécessitent peu d'espace de rangement, et les socles pour paniers permettent de déplacer facilement les piles.



Protection antivol

Pour éviter les vols, les paniers d'achat peuvent être équipés d'un système de surveillance de marchandises AM / RF.



GT 26 : paniers d'achats empilables, à mailles serrées, avec poignée ergonomique en plastique. Lorsqu'elle est rabattue, la poignée repose sur le bord du panier.

GT 26 eco : panier en plastique recyclé écologique.

GTC 26 et GTC 26 eco : à fond fermé.

Surface personnalisable :

Pour le logo de l'enseigne et le poinçonnage de propriété.

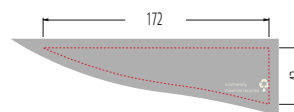

Paniers d'achat GT(C)26 / GT(C)26 eco		Référence	Référence
		GT à fond ouvert	GTC à fond fermé
	Longueur x largeur x hauteur (mm) du panier	520 x 335 x 255	520 x 335 x 255
	Volume du panier (litres)	26	26
	Hauteur d'empilage (mm)	23	23
	Poids (kg)	0,7	0,8
	Portance (charge max. en kg)	26	26
	GT(C)26 eco poignée bleue, panier noir foncé		02.55823.07-0001
GT(C)26 eco poignée verte, panier noir foncé		02.55823.07-0004	02.81248.07-0004
GT(C)26 eco poignée magenta, panier noir foncé		02.55823.07-0002	02.81248.07-0002
GT(C)26 eco poignée orange, panier noir foncé		02.55823.07-0003	02.81248.07-0003
GT(C)26 poignée noir foncé, panier rouge feu		02.23845.07-3000	02.82378.07-3000
GT(C)26 poignée noir foncé, panier bleu outremer		02.23845.07-5002	02.82378.07-5002
GT(C)26 panier et poignée noir foncé		02.23845.07-9005	02.82378.07-9005
Accessoires			
Système de surveillance de marchandises AM pour GT26/GT26 eco			sur demande
Système de surveillance de marchandises RF pour GT26/GT26 eco			sur demande

* Pour les supports de regroupement des paniers, voir Mise à disposition des paniers

05.04 GT[®]40 / GT[®]40 eco

Paniers d'achat pratiques à roulettes

- > Un panier à roulettes pratique pour les achats rapides
- > Idéal pour les petits supermarchés de centre-ville ou en complément de chariots libre-service
- > Également disponible en version écologique en matériau recyclable



GT40 ECO
Paniers noir foncé, poignées vertes, magenta et orange

GT40 ECO
Panier noir foncé,
poignée bleue

GT40 ECO
Il est facile à tirer et aussi à pousser.



SUPPORTS DE REGROUPEMENT DES PANIERS
pour une mise à disposition ordonnée et peu encombrante, voir Mise à disposition des paniers



GT40
poignée noir foncé, panier rouge feu

GT40
poignée et panier noir foncé

GT40
poignée noir foncé,
panier bleu outremer

05.04 GT®40 / GT®40 eco En attente de design.

■ Grâce aux paniers à roulettes pratiques GT40/GT40 eco, c'est un vrai plaisir de faire ses courses. La structure stable de l'arceau télescopique et le panier robuste sont conçus pour une utilisation quotidienne. Les poignées encastrées ergonomiques permettent de soulever les paniers plus facilement. La grande transparence de la structure réduit la démarque inconnue due au vol.

100 % écolo
Le panier du GT40 eco est attrayant et entièrement composé de matériaux recyclés écologiques.

Mise à disposition

Grâce aux poignées encastrées latérales, le panier à roulettes est facile à empiler avec stabilité.



Déplacement silencieux

Des roulettes robustes avec bandes de roulement TPE rendent le panier peu bruyant lorsqu'il circule dans le magasin.



Protection antivol

Pour éviter les vols, les paniers à roulettes peuvent être équipés d'un système de surveillance de marchandises AM / RF.



GT®40 / GT®40 eco

Surfaces personnalisables pour le logo de l'enseigne et le poinçonnage de propriété. Inscription et couleurs selon vos attentes.

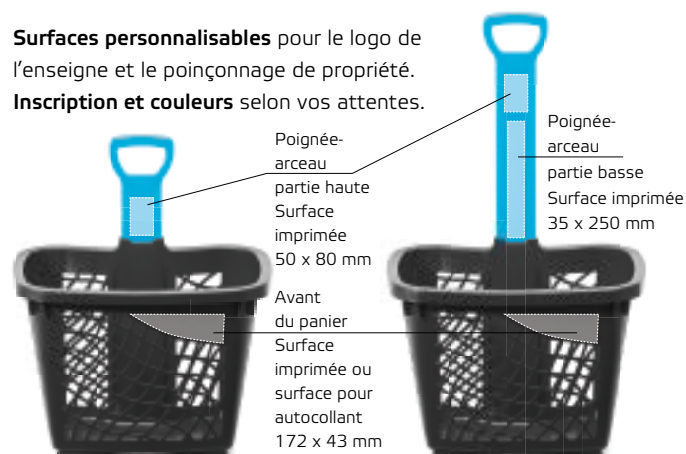

GT 40 : paniers d'achat mobiles et empilables, à mailles serrées, avec poignée insérée en plastique. Roulettes solides en plastique avec bande de roulement TPE. Maniement confortable, hauteur max. de la poignée (tirée) 920 mm.

GT 40 eco : panier en plastique recyclé écologique

Paniers d'achat GT40 / GT40 eco

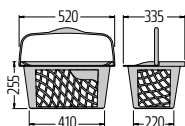

Longueur x largeur x hauteur (mm) du panier	565 x 457 x 407,5
Hauteur max. de poignée (hauteur de commande, mm)	920
Volume du panier (litres)	43
Hauteur d'empilage (mm)	70
Ø des roues (mm)	50
Poids (kg)	1,87
Portance (charge max. en kg)	30

Référence	
02.82830.07-0001	GT40 eco poignée bleue, panier noir foncé
02.82830.07-0004	GT40 eco poignée verte, panier noir foncé
02.82830.07-0002	GT40 eco poignée magenta, panier noir foncé
02.82830.07-0003	GT40 eco poignée orange, panier noir foncé
02.83056.07-3000	GT40 poignée noir foncé, panier rouge feu
02.83056.07-5002	GT40 poignée noir foncé, panier bleu outremer
02.83056.07-9005	GT40 poignée et panier noir foncé

Accessoires

Système de surveillance des marchandises AM	sur demande
Système de surveillance des marchandises RF	sur demande

05.05 Take 2 et Pick-up

Chariots pour paniers d'achat – un système intelligent pour les petits achats

- > *Confort d'achat maximal et bonus sympathie*
- > *En tant qu'offre de service supplémentaire ou comme équipement de base pour les petits commerces de proximité*
- > *Pour des achats confortables avec les paniers GT26*



TAKE 2
Système de chariots libre-service avec deux paniers GT26 eco



PICK-UP
Système de chariots libre-service avec deux paniers GT26 eco



TAKE 2
Il est facile à tirer et à porter.



PICK-UP
avec 1 panier et 1 caisse de boissons

05.05 Take 2 et Pick-up

Achats flexibles, en fonction des besoins de vos clients.

Take 2 ou Pick up, les deux modèles peuvent être chargés de manière variable avec les paniers d'achat GT26 et sélectionnés en fonction de votre gamme de produits.



GT26 ECO
pour de petits achats

TAKE 2
conduire avec 2 paniers

TAKE 2
emboîtables, pour gagner de la place



PICK-UP
charger
...avec 2 paniers

PICK-UP
...avec 1 panier et
1 caisse de boissons

PICK-UP
...avec 2 paniers et
1 pack en PET

PICK-UP
emboîtables, pour gagner de la place



Équipement de série Take 2 : structure en tube rond, légère mais robuste.



Revêtement de surface : thermolaqué boîtier en gris anthracite RAL 7016.

Roues : 2 roues fixes, Ø 75 mm.

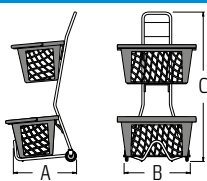
Équipement de série Pick-up : structure robuste en tube rond avec des embouts de poignée élégants de couleur gris anthracite RAL 7016 et une poignée permettant d'apposer des bandeaux publicitaires. **Revêtement de surface :** zingué ou thermolaqué

Roues : 2 roues fixes, Ø 125 mm, 2 roues pivotantes Ø 75 mm.

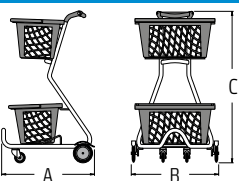
Take 2	
	
Revêtement de surface	Référence
Thermolaqué	02.60117.76-7016
A x B x C longueur x largeur x hauteur (mm)	422x442x1002
Ø des roues (mm)	75
Poids (kg)	3
Capacité de charge (kg)	40
Profondeur d'emboîtement par chariot	75
Encombrement pour 10 chariots (mm)	1097
Encombrement pour 20 chariots (mm)	1847
Accessoires	
Paniers d'achat	Voir GT 26/GT 26 eco

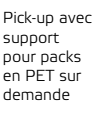
Pick-up	
	
	
2 revêtements de surface au choix	Référence
Zingué brillant + vernis	02.27686.51-0000
Thermolaqué*	02.27686.73-0000
A x B x C longueur x largeur x hauteur (mm)	590x600x1000
Ø des roues (mm)	125/75
Poids (kg)	8
Capacité de charge (kg)	35
Profondeur d'emboîtement par chariot	135
Encombrement pour 10 chariots (mm)	1805
Encombrement pour 20 chariots (mm)	3155
Accessoires	
Système de consignment Wanzl-Box Classic R	sur demande
Support pour système de consignment Wanzl-Box Classic R	sur demande
Paniers d'achat	Voir GT 26/GT 26 eco

* Coloris sur demande

05.06 Mise à disposition des paniers

Les accessoires parfaits pour la mise à disposition des paniers d'achat

- > Confort éprouvé de mise à disposition et de retour
- > Modèles en fil d'acier robuste, avec ou sans poignée-arceau
- > Station de regroupement des paniers avec tableau magnétique – imprimable aux couleurs de votre enseigne



STATION DE REGROUPEMENT DES PANIERS

Mise à disposition des paniers d'achat GT(C)26 / GT(C)26 eco



KOWA OV17

Mise à disposition des paniers d'achat OV 17



KOWA 0

Socle pour paniers avec poignée-arceau

KOWA 0
Socle pour paniers



STATION DE REGROUPEMENT DES PANIERS

Mise à disposition des paniers d'achat GT 40 ou GT 40 eco



STATION DE REGROUPEMENT DES PANIERS

Avec paroi arrière métallique. Film magnétique et impression sur demande.

05.06 Mise à disposition des paniers

■ **Socles pour paniers éprouvés** de forme rectangulaire ou ovale, avec ou sans poignée-arceau, ou stations complètes de regroupement des paniers avec présentation personnalisée aux couleurs de votre enseigne. Pour la mise à disposition et le retour des paniers, et pour un magasin plus ordonné.



Roues pivotantes de qualité

À roulement à billes et non marquantes, pour manœuvrer facilement les socles pour paniers entre les caisses et l'entrée.



Film magnétique

À impression personnalisée et facilement remplaçable pour un usage publicitaire de votre station de regroupement. Impression sur demande.



Socles pour paniers rectangulaires et ovales : tous les modèles en fil d'acier robuste. Poignée-arceau en tube d'acier.

Revêtement de surface : chromé-brillant ou thermolaqué 7184.

Roues : roues pivotantes de qualité, à roulement à billes et non marquantes.

Station de regroupement des paniers : en fil d'acier robuste, avec paroi arrière en tôle pour fixer des films magnétiques imprimés. Impression sur demande.

Revêtement de surface : thermolaqué 7184.

Roues : roues pivotantes, à roulement à billes et non marquantes.

Socles pour paniers	KOWA O	KOWA ST	KOWA ST	KOWA OV17	Station de regroupement
Schéma coté Exemple : KOWA ST 					
Compatible avec les paniers d'achat	HW 16, HW 20 WA 20, WA 24 WA 20 P, WA 24 P GT 26, GT 26 eco	HW 16, HW 20 WA 20, WA 24 WA 20 P, WA 24 P GT 26, GT 26 eco	HW 0	OV 17	HW 16, HW 20 WA 20, WA 24 WA 20 P, WA 24 P GT 26, GT 26 eco GT 40, GT 40 eco
Revêtement de surface	Référence	Référence	Référence	Référence	Référence
Chromé-brillant.	02.03906.10-0000	02.03907.10-0000	02.05815.10-0000	02.02600.10-0000	-
Thermolaqué 7184	02.03906.73-7184	02.03907.73-7184	02.05815.73-7184	-	02.74468.73-7184
A x B x C, longueur x largeur x hauteur (mm)	430 x 300 x 190	445 x 330 x 850	340 x 280 x 850	417 x 335 x 852	525 x 585 x 1100
Film magnétique largeur x hauteur (mm)	-	-	-	-	558 x 999
Ø des roues (mm)	50	50	50	50	75
Poids (kg)	3,2	4,6	3,7	1,076	15,8 (film magnétique 1,5)

06 Vue d'ensemble de notre gamme

06.01 Entretien, réparation et nettoyage des chariots libre-service



ENTRETIEN



RÉPARATION



NETTOYAGE

06.02 Listes récapitulatives



POUR CHARIOTS
LIBRE-SERVICE

06 Services



06.01 Entretien, réparation, nettoyage

Service complet pour vos chariots libre-service, en toute sérénité

› *Des chariots libre-service en bon état de fonctionnement pour un meilleur chiffre d'affaires*

› *Un contrôle et un entretien réguliers pour une protection fiable contre les actions en responsabilité*

› *Une performance kilométrique maximale pour une réduction durable des coûts*



TROLLEY STAR

Solution de nettoyage mobile



Service d'entretien et de réparation



Service de pièces détachées



Service de nettoyage



Documentation



06.01 Entretien, réparation, nettoyage

■ **Nous résolvons les problèmes avant même** qu'ils ne se présentent. De fait, seul un chariot libre-service en bon état de fonctionnement constitue un facteur d'image de marque et gonfle votre chiffre d'affaires. L'entretien régulier de tous les composants et des fonctions combiné aux réparations indispensables garantit un kilométrage maximum et une sécurité absolue du produit pour le client, ce qui se traduit par une hausse des chiffres de vente.

Conseils

Wanzl vous conseille volontiers sur place pour prendre en compte l'environnement lors de la sélection du système adapté.



Éviter les problèmes

Il faut savoir que c'est le magasin qui est responsable de la sécurité des clients ! Laissez Wanzl se charger de cette responsabilité.



Pièces de rechange originales

Fabriquées conformément aux directives qualité les plus strictes. Leur utilisation vous protège des actions en responsabilité en cas d'accidents liés aux produits.



Réseau de services

Vous bénéficiez de notre savoir-faire aussi longtemps que vous utilisez nos produits. Faites-nous confiance !



Nettoyage mobile

La prestation de service Trolley Star propose le nettoyage mécanique, la maintenance, la réparation et le service de pièces de rechange pour les chariots libre-service sous forme de pack « tout compris ».



Respectueux de l'environnement

Trolley Star est certifié écologique : le nettoyage à faible consommation d'eau et les produits nettoyants biodégradables préservent l'environnement.



Gestion totale des chariots

La solution Total Trolley Management signifie pour les magasins une organisation allégée tout en gardant la possibilité de planification totale de tous les coûts et en utilisant une flotte de chariots en parfait état et entretenus.



Service complet en toute sérénité

Protège le commerce en toute fiabilité contre les éventuelles actions en responsabilité en cas d'accidents occasionnés par les produits. À la fin de la durée d'utilisation, Wanzl reprend volontiers ses chariots.



Contrats d'entretien

Les contrats d'entretien sur mesure de Wanzl garantissent que les chariots restent constamment en parfait état de fonctionnement.

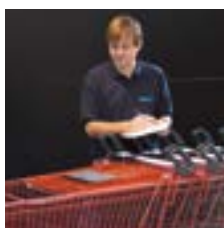

Infos service

Demandez notre brochure de services détaillée. Vous trouverez le centre de service après-vente le plus proche sur

www.wanzl.com



06.02 Contrôles de sécurité

Pour la sécurité de tous les utilisateurs de chariots libre-service / chariots pour trottoirs roulants

> **Contrôles et examens réguliers pour assurer la sécurité**

> **Documentation appuyée des contrôles pour éviter d'éventuelles actions en responsabilité**

> **Aperçu toujours actuel du fonctionnement et de l'état des chariots libre-service**

Contrôles du chariot libre-service

Tous les jours : contrôle visuel avant mise en service

- ✓ Retirer les chariots endommagés
- ✓ Vérification de l'encrassement et des dommages éventuels des roues

Régulièrement : inspection détaillée du parc de chariots

- ✓ Vérification des dommages sur les chariots
- ✓ Contrôle du fonctionnement des chariots (volet de panier, siège enfant, poignée, système de consignation etc.)
- ✓ Contrôle des roues :
 - ✓ Roues de roulement
 - ✓ Disques
 - ✓ Sabots de freins
 - ✓ Fourches
 - ✓ Moyeux
- ✓ **Documentation du contrôle**
Photocopier la liste récapitulative, la remplir et l'insérer dans les comptes-rendus de contrôle

Recommandation :

Contrôle visuel régulier et réparation le cas échéant par un partenaire de service après-vente ou une filiale Wanzl sur demande ou par contrat d'entretien.

Contrôles du trottoir roulant

Tous les jours : contrôle visuel avant mise en service

- ✓ Trottoir roulant exempt d'objets et personnes
- ✓ Peignes non endommagés
- ✓ Éliminer les salissures
- ✓ Mettre en marche le trottoir roulant pour effectuer un contrôle visuel de son bon fonctionnement. Observer au moins deux tours du tapis et des mains courantes pour détecter d'éventuels encrassements, dommages ou palettes manquantes.

Régulièrement : inspection détaillée du trottoir roulant

- ✓ Contrôle du fonctionnement et des endommagements pour toute l'installation
- ✓ Vérification du fonctionnement des dispositifs de sécurité (arrêt d'urgence, etc.)
- ✓ **Documentation du contrôle**

Recommandation :

Pour l'inspection régulière des trottoirs roulants, veuillez vous adresser au fabricant du trottoir roulant.

Erreurs et défauts potentiels entraînant des dysfonctionnements du trottoir roulant et pouvant présenter un risque.



Fixation des roues endommagée



Roues sales



Peigne défectueux

06.02 Liste récapitulative

■ **Liste récapitulative des contrôles pour un examen régulier* de vos chariots libre-service. Photocopiez cette page, documentez le contrôle et insérez-la dans vos comptes-rendus de contrôle !**

Wanzl recommande des contrats d'entretien
 Les chariots libre-service utilisés sur des trottoirs roulants sont soumis à de grandes sollicitations. Il est donc obligatoire de les contrôler régulièrement, conformément à la norme DIN EN 1929. Votre documentation concernant votre couverture d'assurance précise que l'exploitant doit effectuer des contrôles visuels quotidiens et faire réaliser des travaux d'entretien par des professionnels au moins tous les 6 mois. Laissez Wanzl se charger de cette responsabilité.

Ces contrôles doivent obligatoirement être effectués !

Vérification des dommages sur les chariots

- Déformation du panier, du châssis ou du plateau
- Rupture des points de soudure ou des pièces
- Fixation solide du panier / plateau

Contrôle du fonctionnement et de l'état du chariot

- Capacité d'emboîtement
- Volet de panier
- Siège enfant avec ceinture de sécurité
- Poignée, poignée-arceau et embouts de poignée
- Système de consignation
- Pare-chocs
- Grille inférieure, butée
- Support-caisse
- Plateau
- Symboles de sécurité / Consignes

Contrôle des roues

- Fixation solide des roues
- Endommagement ou abrasion des roues de roulement
- Disques exempts de dommages et de corps étrangers, par ex. pierres
- Sabots de freins présents abrasion
- Fonctionnement de la roue de jauge (type 4 et type 5)
- Fonctionnement des roues avec freins
- Salissures (par ex. fibres, restes de tissus, etc.)

Par ailleurs :

- Contrôle du trottoir roulant et réparation le cas échéant par le fabricant du trottoir roulant

Contrôle des accessoires

Coque-bébé :

- Fixation sûre
- Ceintures de sécurité
- Symboles de sécurité
- Propriétés du tissu de revêtement

Support pour coque-bébé :

- Déformation du support
- Rupture des points de soudure
- Ceintures de sécurité
- Symboles de sécurité

- Autres accessoires**

Rapport d'inspection

.....
 Jour de l'inspection

.....
 Nom du contrôleur

.....
 Entreprise du contrôleur

.....
 Signature du contrôleur

Défauts :

.....

Utiliser une feuille supplémentaire si besoin

* Contrôle au moins tous les six mois, toujours à la mise en service (cf EN 1929-2-2004 D) et après des modifications importantes.

07 Aperçu de notre gamme

07.01 Données de plan



01 BESOINS EN CHARIOTS LIBRE-SERVICE

07.02 Dimensions et accessoires

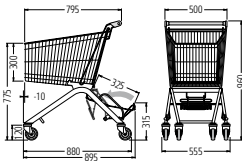

02 DIMENSIONS DES CHARIOTS LIBRE-SERVICE

02 APERÇU DES RÉFÉRENCES DES ACCESSOIRES

07.03 Signalisation



03 SÉCURITÉ AVEC DES CHARIOTS LIBRE-SERVICE



03 SÉCURITÉ AVEC DES CHARIOTS POUR TROTTOIRS ROULANTS

07.04 Modèles d'impression



04 DONNÉES, MODÈLES, CONSIGNES

07.05 Fondations d'abris pour chariots

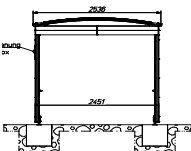

05 FONDATIONS D'ABRIS POUR CHARIOTS

07 Données de plan/Aperçu des dimensions



07.01 Données de plan

Utile pour la décision d'achat

- > Taille des chariots adaptée à tous les types de commerces
- > Nombre de chariots adapté à la surface de vente
- > Surface nécessaire pour la mise à disposition des chariots



TAILLE DES CHARIOTS LIBRE-SERVICE

Exemple EL 75, EL 150, EL 240

EL75

EL240



Quelle taille de panier choisir ?

ELX155

D155RC

TANGO160E



Quel type de chariot pour ma gamme de produits ?

D120RC

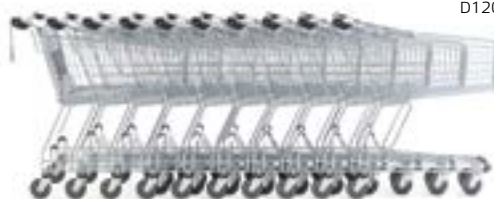

Combien de chariots me faut-il par rapport à ma surface de vente ?

07.01 Conseils pour le choix du chariot

■ Cette page donne des consignes et des données conçues pour faciliter **le choix** du type et de la quantité de chariots libre-service qu'il vous faut.

Rôle de la surface de vente

La **quantité de chariots libre-service commandée** peut être déterminée au moyen d'un principe de base : un chariot tous les 5 m² de surface de vente.

Rôle de la gamme de produits

La **composition de la gamme de produits** influence la taille du type de chariot à choisir ainsi que son équipement individuel.

Rôle de la cible de service

Les chariots d'appoint et spéciaux mis à disposition pour les petits **achats, pour les enfants, pour les seniors**, etc. sont souvent choisis de manière ciblée.

	Type de commerce	Magasin de libre-service	Supermarché de libre-service	Supermarché	Supermarché dans un centre commercial	Magasin d'alimentation	Magasin discount	Hypermarché	Centre commercial de libre-service	Droguerie	Droguerie
	Emplacement	Situation centrale en zone résidentielle de grandes et moyennes villes Banlieues de grandes villes Situation centrale dans de petites villes	Communautés rurales sur plusieurs localités Situation centrale en zone résidentielle de grandes et moyennes villes Banlieues de grandes villes Situation centrale dans de petites villes	Communautés rurales sur plusieurs localités Situation centrale en zone résidentielle de grandes, moyennes et petites villes Centres commerciaux fréquentés de grandes et moyennes villes Centres commerciaux de moyennes et petites villes	Centres secondaires et annexes de grandes villes Situation centrale en zone résidentielle de grandes, moyennes et petites villes Centres commerciaux de moyennes et petites villes	Communautés rurales centrales et périphéries de villes	Situation centrale en grandes et petites villes Situation centrale en zone résidentielle de grandes, moyennes et petites villes Centre de grandes et petites villes, avec fréquentation élevée, généralement autour des supermarchés	Commerces centraux de grandes villes sans hypermarché Commerces centraux de villes moyennes Petites villes à caractère central	Zones commerciales de grandes et moyennes villes Régions économiques en agglomérations Centres urbains transrégionaux Villes avec fonctions centrales d'approvisionnement de l'arrière-pays	Centres commerciaux très fréquentés	Centres commerciaux très fréquentés
	Gamme de produits	Alimentaire	Alimentaire	Alimentaire	Alimentaire	Alimentaire	Alimentaire	Alimentaire Non alimentaire	Alimentaire Non alimentaire	Droguerie	Droguerie
	Surface de vente (valeur moyenne)	150	300	700	1 200	1 000	600	3 000	9 000	250	450
	Surface de vente (limitation)	jusqu'à 250	250-400	400-1 000	800-1 500	400-1 500	jusqu'à 1 000	2 500-5 000	À partir de 5 000	200 à 400	400 à 600
	Volumes des paniers / chariots en litres	70-75	70-99	75-115	90-160	70-115	90-185	100-240	130-240	70-75	70-90
	Chariots par 100 m ²	22	27	20	19	17	17	16	13	25	22
Chariots spéciaux	Chariot d'appoint				+			+	+++	+++	
	avec coque-bébé	+	+	+	+	+	+	+	+	+	+
	avec support pour coque-bébé	+++	+++	+++	+++	+++	+++	+++	+++	+++	+++
	Fun Mobil Fun Cabrio		++	+++	+++	++	+	+++	+++	++	++
	pour les utilisateurs de fauteuils roulants	+	+	++	+++	+	+	+++	+++	++	++
	pour les seniors	+	+	+	+++	+	+	+++	+++	+	+
Services	Paniers d'achat	+++	+++	++	+	++				+++	+++

+ Une offre spéciale
++ Indispensable
+++ La norme pour un commerce moderne

07.02 Dimensions et accessoires

Pour une planification, une commande et éventuellement une commande de réassort détaillées

> Dimensions principales des séries de chariots libre-service Wanzl

> Aperçu des références des accessoires pour chariots libre-service



TANGO 160E EN RANGÉES,
ELX 101



En quoi les chariots se distinguent-ils ?



Large et plat ou fin et profond ?

Peu encombrant

Vous trouverez des indications concernant l'**encombrement** dans la rangée et la profondeur d'emboîtement par chariot dans les tableaux de commande des séries de chariots.

07.02 Dimensions séries EL/ELX/Light

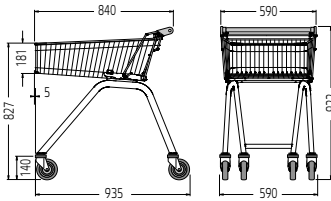

LIGHT 70

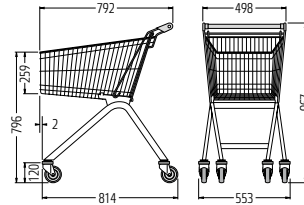

EL 75

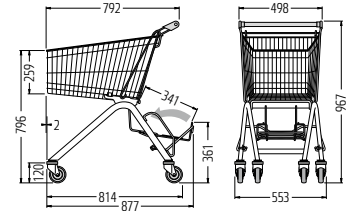

EL 75

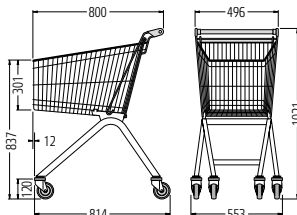

EL 90

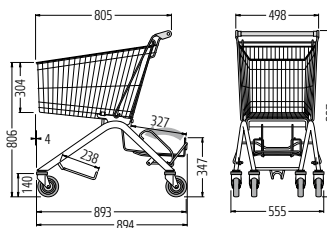

ELX 90

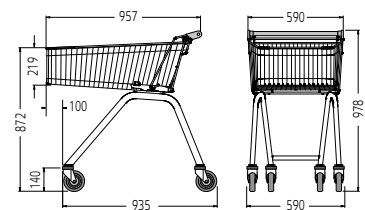

LIGHT 100

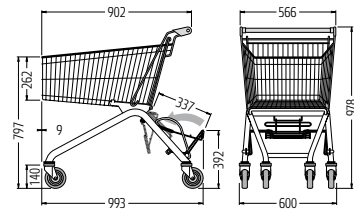

EL/ELX 101

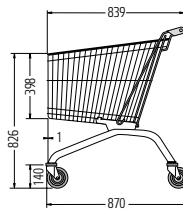

EL 115

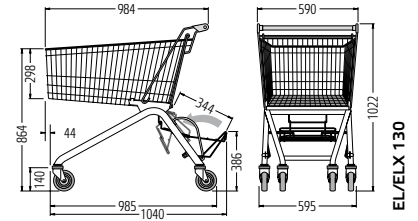

EL/ELX 130

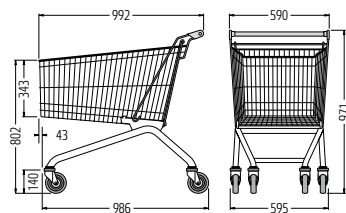

EL 150

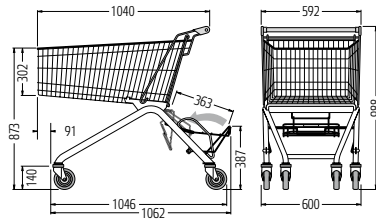

ELX 155

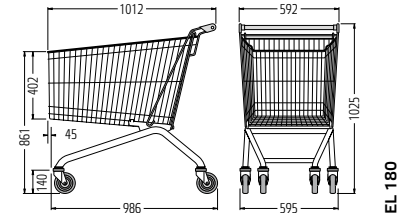

EL 180

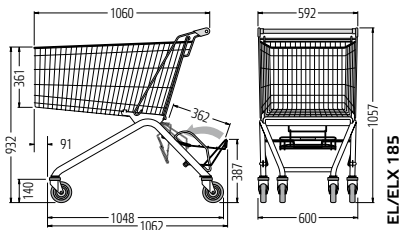

EL/ELX 185

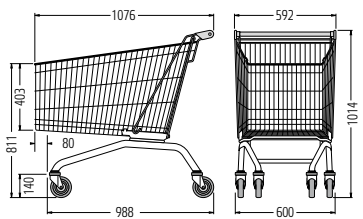

EL 212

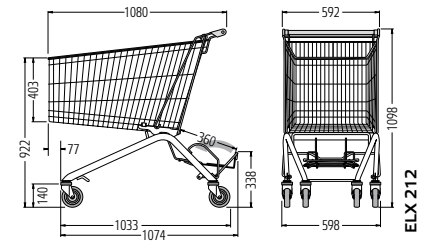

ELX 212

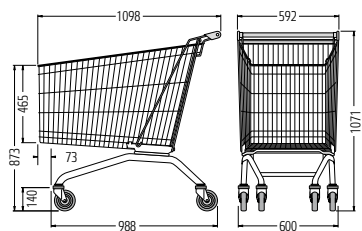

EL240

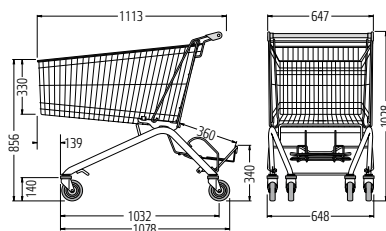

ELX 248 B

07.02 Dimensions série DRC

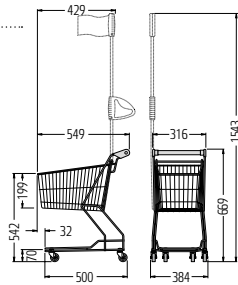

DR 22

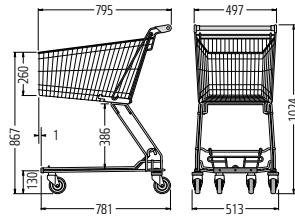

D 75 RC

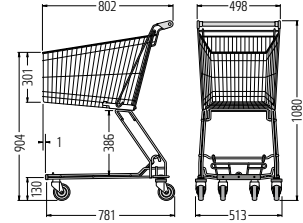

D 90 RC

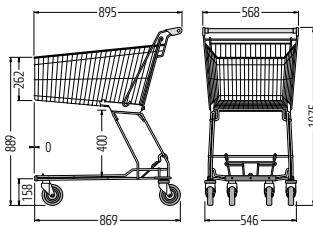

D 101 RC

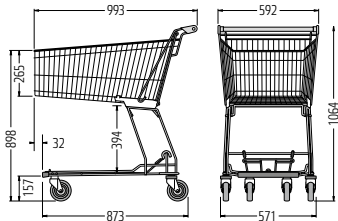

D 120 RC

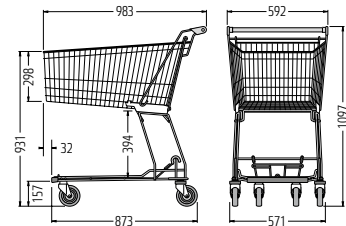

D 130 RC

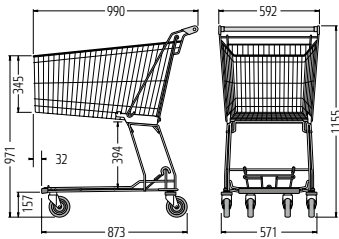

D 150 RC

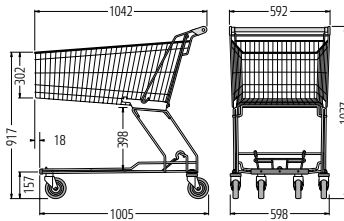

D 155 RC

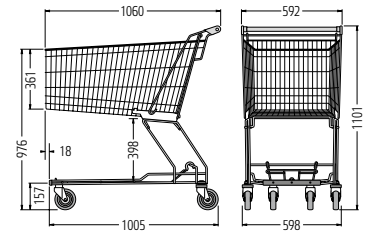

D 185 RC

07.02 Dimensions séries Tango

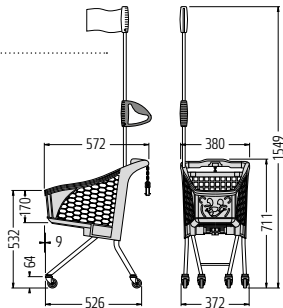

TANGOLINO

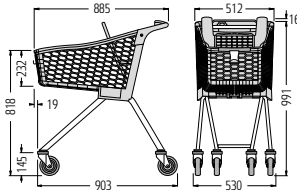

TANGO CITY

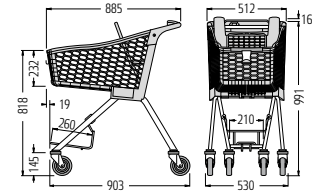

TANGO CITY A

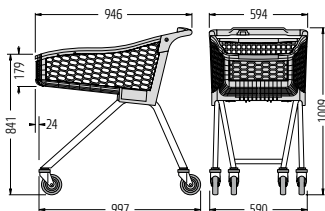

TANGO 90 E

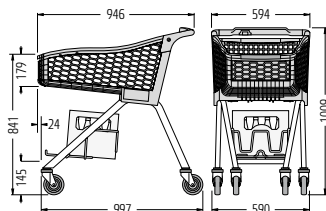

TANGO 90 EA

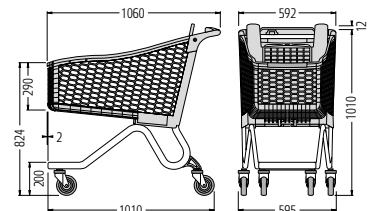

TANGO 160 E

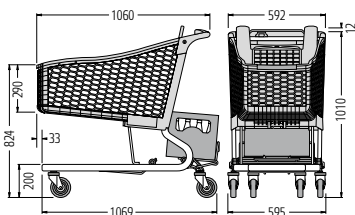

TANGO 160 P

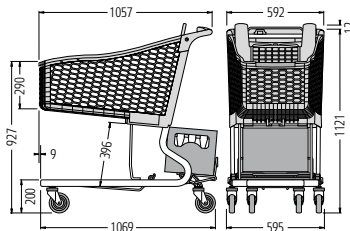

TANGO 160 RC

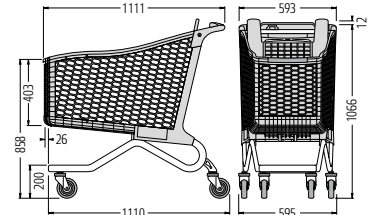

TANGO 220 E

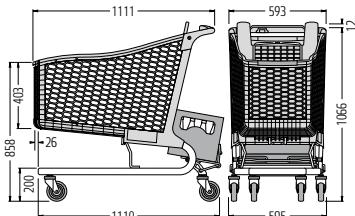

TANGO 220 P

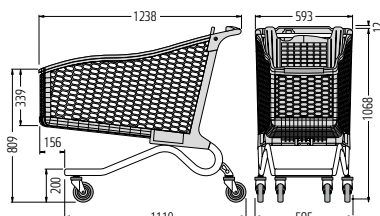

TANGO 240 E

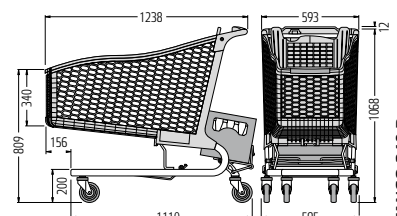

TANGO 240 P

07.02 Dimensions série CS

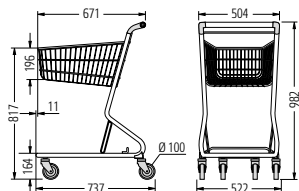

CS 40

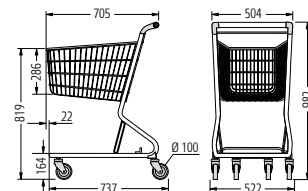

CS 60

07.02 Dimensions Fun Mobil

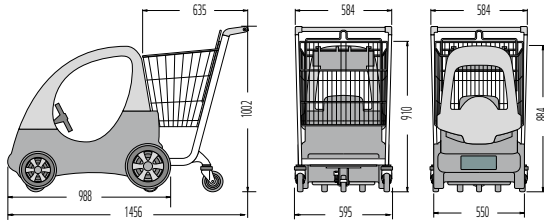

FUN MOBIL 80

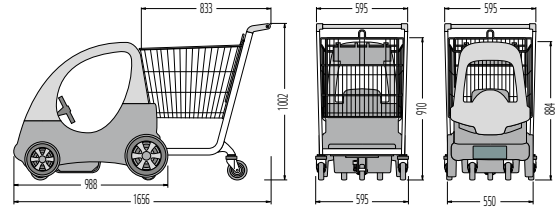

FUN MOBIL 130

07.02 Dimensions Fun Mobil Compact 140

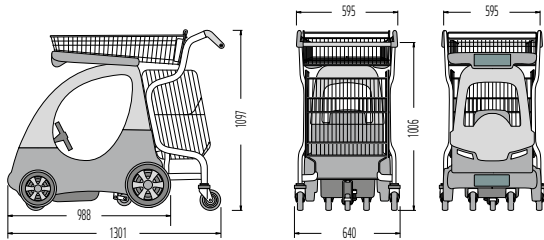

FUN MOBIL COMPACT 140

07.02 Dimensions Fun Cabrio

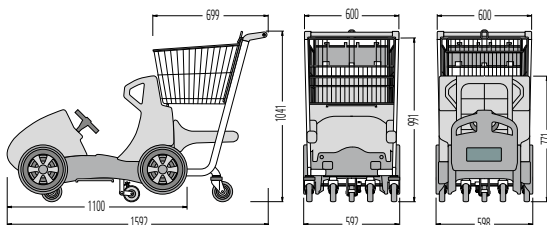

FUN CABRIO 80

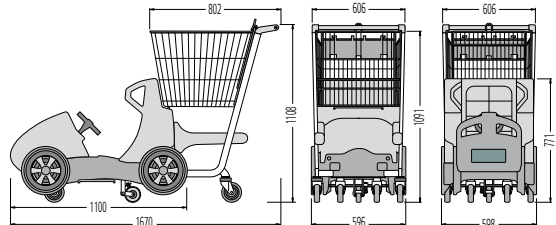

FUN CABRIO 130

07.02 Dimensions série ELT

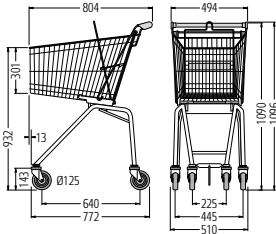

ELT 6/90

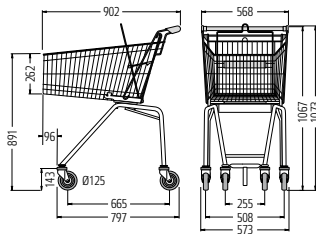

ELT 7/101

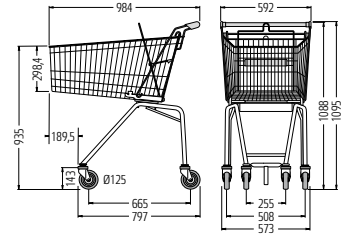

ELT 7/130

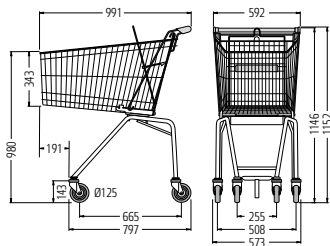

ELT 7/150

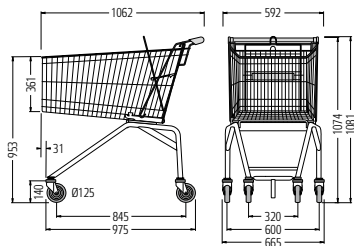

ELT 9F/185*

* Compatible avec les convoyeurs, transport sur pente jusqu'à 30°

07.02 Dimensions chariots spéciaux

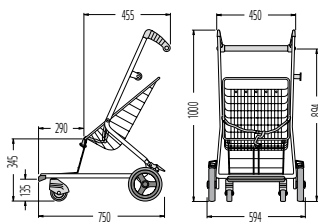

KIDDO

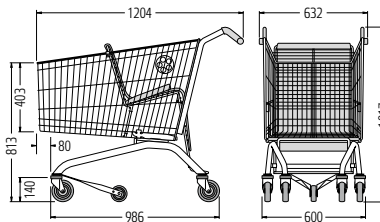

BENS CART

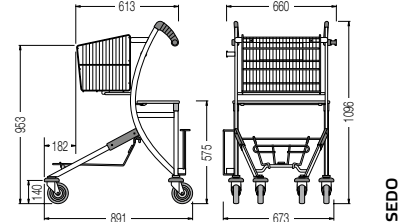

SEDO

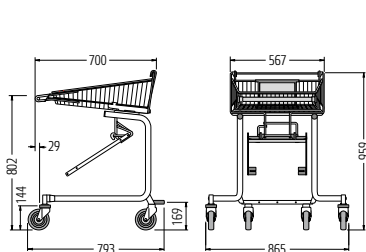

CHARIOT LIBRE-SERVICE POUR PER-SONNES EN FAUTEUIL ROULANT 40

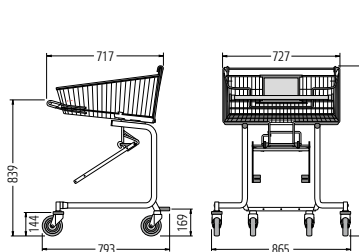

CHARIOT LIBRE-SERVICE POUR PER-SONNES EN FAUTEUIL ROULANT 90

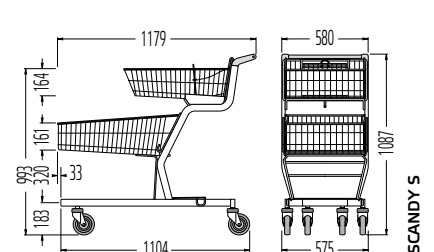

SCANDY 5

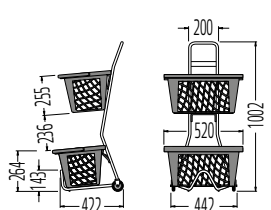

TAKE 2

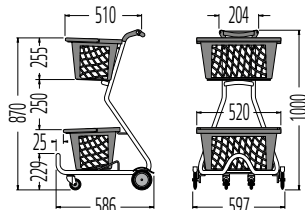

PICK-UP

07.02 Aperçu des accessoires pour EL, ELX et Light

Série EL Série ELX Série Light		Light 70	EL75	EL90	Light 100	EL101 ELX101	EL115
	Qté. livrée	Référence	Référence	Référence	Référence	Référence	Référence
Poignées en tube rond et systèmes de consignation							
Poignée en tube rond		de série	de série	de série	de série	de série	de série
Insert publ. personnalisé p. poignée en tube rond		sur demande	sur demande	sur demande	sur demande	sur demande	sur demande
Wanzl Starbox		01.77020.00-0000	01.77010.00-0000	01.77010.00-0000	01.77020.00-0000	01.77010.00-0000	01.77010.00-0000
Wanzl-Box Classic		01.75015.00-0000	01.75010.00-0000	01.75010.00-0000	01.75015.00-0000	01.75010.00-0000	01.75010.00-0000
Wanzl-Box Classic R		sur demande	sur demande	sur demande	sur demande	sur demande	sur demande
Poignées confort		-	-	-	-	77.84869.07-0000	-
Poignées confort avec Starbox		-	-	-	-	sur demande	-
Système de poignée Promobox Plus							
Promobox Plus avec système de consignation		01.61031.00-0000	-	01.97972.00-0000	01.61043.00-0000	01.61030.00-0000	-
Promobox Plus sans système de consignation		sur demande	-	sur demande	sur demande	sur demande	-
Insert publ. personnalisé pour Promobox Plus		sur demande	-	sur demande	sur demande	sur demande	-
Loupe pour Promobox Plus	Pièce(s)	77.40093.95-7016	-	-	77.40093.95-7016	77.40093.95-7016	-
Support scanner* pour Promobox Plus	Pièce(s)	77.03100.07-0000	-	-	77.03100.07-0000	77.03100.07-0000	-
Porte-gobelet pour Promobox Plus	Pièce(s)	77.01370.07-0000	-	-	77.01370.07-0000	77.01370.07-0000	-
Pince pour liste de courses pour Promobox Plus	Pièce(s)	01.15487.37-7035	-	-	01.15487.37-7035	01.15487.37-7035	-
Équipements pour chariots libre-service							
Siège enfant		-	de série	de série	-	de série	de série
Siège enfant / support-marchandises		-	-	-	-	00.01030.51-0000	-
Ceinture de sécurité	Pièce(s)	-	01.64957.00-0000	01.64957.00-0000	-	01.64957.00-0000	01.64957.00-0000
Casier fil	Pièce(s)	-	01.02358.65-0000	01.02358.65-0000	-	01.02358.65-0000	01.02358.65-0000
Casier plastique	Pièce(s)	-	01.22985.07-0000	01.22985.07-0000	-	01.22985.07-0000	01.22985.07-0000
Grille de séparation	Pièce(s)	-	-	-	-	01.89230.51-0000	-
Support pour fleurs coupées	Pièce(s)	-	01.01017.07-0000	01.01017.07-0000	-	01.01017.07-0000	01.01017.07-0000
Barre textile, hauteur 463 mm	Pièce(s)	-	-	-	-	01.19501.51-0000	-
Cornières de protection du panier supérieures	1 paire	01.40010.07-0000	01.39890.07-0000	01.39890.07-0000	01.39890.07-0000	01.39890.07-0000	01.39890.07-0000
Cornières de protection du panier inférieures	1 paire	-	01.50351.07-0000	01.50351.07-0000	-	01.50351.07-0000	01.50351.07-0000
Profilé de protection en C avec cornière en C**	Jeu	sur demande	01.99247.07-0000	01.63610.07-0000	sur demande	01.21248.07-0000	01.21310.07-0000
Profilé de protection en C avec cornières de prot. sup.**	Jeu	01.57292.07-0000	01.35370.07-0000	01.40340.07-0000	01.58761.07-0000	01.21300.07-0000	01.21311.07-0000
Profilé de protection latéral en C**	Jeu	01.57066.07-0000	01.37517.07-0000	01.25991.07-0000	01.58648.07-0000	01.37517.07-0000	01.25313.07-0000
Profilé de protection horizontal en C à l'arrière**	Pièce(s)	sur demande	01.56388.07-0000	01.56388.07-0000	sur demande	01.56162.07-0000	01.56388.07-0000
Écritoire DIN A6	Pièce(s)	01.50624.95-0000	01.50624.95-0000	01.50624.95-0000	01.50624.95-0000	01.50624.95-0000	01.50624.95-0000
Loupe pour poignée	Pièce(s)	77.00285.95-7016	77.00285.95-7016	sur demande	77.00285.95-7016	77.00285.95-7016	77.00285.95-7016
Crochet porte-sac avant	Pièce(s)	01.05421.07-0000	01.05421.07-0000	01.05421.07-0000	01.05421.07-0000	01.05421.07-0000	01.05421.07-0000
Crochet porte-sac arrière		sur demande	sur demande	sur demande	sur demande	sur demande	sur demande
Cadre porte-affiche 252x195 mm avec supports	Pièce(s)	-	21.15336.07-V008	21.15336.07-V008	-	21.15336.07-V008	21.15336.07-V008
Poinçonnage sur le support panier		sur demande	sur demande	sur demande	sur demande	sur demande	sur demande
Roues Wanzl							
Roues Wanzl originales	Jeu	de série	de série	de série	de série	de série	de série
Roues Wanzl avec frein	Jeu	60.40352.00-7016	-	-	60.40352.00-7016	60.40352.00-7016	60.40352.00-7016
Roues Wanzl Softdrive	Jeu	60.33911.00-7016	-	-	60.33911.00-7016	60.33911.00-7016	60.33911.00-7016
Cache de protection des roues***	Jeu	60.32329.00-7016	-	-	60.32329.00-7016	60.32329.00-7016	60.32329.00-7016
Roues pour trottoirs roulants Wanzl							
Roue pour trottoirs roulants type 1, 2, 3 ou 4		sur demande	-	-	-	sur demande	sur demande

EL130 ELX130	EL150	ELX155	EL180	EL185 ELX185	EL212	EL240	ELX248B
Référence	Référence	Référence	Référence	Référence	Référence	Référence	Référence
de série	de série	de série	de série	de série	de série	de série	de série
sur demande	sur demande	sur demande	sur demande	sur demande	sur demande	sur demande	sur demande
01.77010.00-0000	01.77010.00-0000	01.77010.00-0000	01.77010.00-0000	01.77010.00-0000	01.77020.00-0000	01.77020.00-0000	01.77020.00-0000
01.75010.00-0000	01.75010.00-0000	01.75010.00-0000	01.75010.00-0000	01.75010.00-0000	01.75015.00-0000	01.75015.00-0000	01.75015.00-0000
sur demande	sur demande	sur demande	sur demande	sur demande	sur demande	sur demande	sur demande
77.84869.07-0000	77.84869.07-0000	77.84869.07-0000	77.84869.07-0000	77.84869.07-0000	77.84869.07-0000	77.84869.07-0000	77.84869.07-0000
sur demande	sur demande	sur demande	sur demande	sur demande	sur demande	sur demande	sur demande
01.61031.00-0000	01.61021.00-0000	01.61031.00-0000	01.61021.00-0000	01.61031.00-0000	01.61041.00-0000	01.61041.00-0000	01.61041.00-0000
sur demande	sur demande	sur demande	sur demande	sur demande	sur demande	sur demande	sur demande
sur demande	sur demande	sur demande	sur demande	sur demande	sur demande	sur demande	sur demande
77.40093.95-7016	77.40093.95-7016	77.40093.95-7016	77.40093.95-7016	77.40093.95-7016	77.40093.95-7016	77.40093.95-7016	77.40093.95-7016
77.03100.07-0000	77.03100.07-0000	77.03100.07-0000	77.03100.07-0000	77.03100.07-0000	77.03100.07-0000	77.03100.07-0000	77.03100.07-0000
77.01370.07-0000	77.01370.07-0000	77.01370.07-0000	77.01370.07-0000	77.01370.07-0000	77.01370.07-0000	77.01370.07-0000	77.01370.07-0000
01.15487.37-7035	01.15487.37-7035	01.15487.37-7035	01.15487.37-7035	01.15487.37-7035	01.15487.37-7035	01.15487.37-7035	01.15487.37-7035
de série	de série	de série	de série	de série	de série	de série	de série
00.01048.51-0000	00.01050.51-0000	00.01051.51-0000	00.01053.51-0000	00.01054.51-0000	00.01055.51-0000	00.01056.51-0000	00.01056.51-0000
01.64957.00-0000	01.64957.00-0000	01.64957.00-0000	01.64957.00-0000	01.64957.00-0000	01.64957.00-0000	01.64957.00-0000	01.64957.00-0000
01.02391.65-0000	01.02391.65-0000	01.02391.65-0000	01.02391.65-0000	01.02391.65-0000	01.02391.65-0000	01.02391.65-0000	01.02391.65-0000
01.02364.07-0000	01.02364.07-0000	01.22985.07-0000	01.02364.07-0000	01.22985.07-0000	01.22985.07-0000	01.22985.07-0000	01.22985.07-0000
01.37631.51-0000	01.37631.51-0000	01.21568.51-0000	01.37631.51-0000	01.21568.51-0000	01.44454.51-0000	01.44454.51-0000	01.44454.51-0000
01.01017.07-0000	01.01017.07-0000	01.01017.07-0000	01.01017.07-0000	01.01017.07-0000	01.01017.07-0000	01.01017.07-0000	01.01017.07-0000
01.19501.51-0000	01.19501.51-0000	01.19501.51-0000	01.19501.51-0000	01.19501.51-0000	01.19501.51-0000	-	01.19501.51-0000
01.39890.07-0000	01.39890.07-0000	01.39890.07-0000	01.39890.07-0000	01.39890.07-0000	01.66445.07-0000	01.66445.07-0000	01.66445.07-0000
01.50351.07-0000	01.50351.07-0000	01.50351.07-0000	01.50351.07-0000	01.50351.07-0000	01.50351.07-0000	01.50351.07-0000	01.50351.07-0000
01.21253.07-0000	01.21255.07-0000	01.21256.07-0000	01.16520.07-0000	01.21257.07-0000	01.20727.07-0000	01.16788.07-0000	sur demande
01.21302.07-0000	01.21304.07-0000	01.21305.07-0000	01.21306.07-0000	01.21307.07-0000	01.21308.07-0000	01.21309.07-0000	01.01475.07-0000
01.25991.07-0000	01.25313.07-0000	01.37517.07-0000	01.53675.07-0000	01.25313.07-0000	01.55936.07-0000	01.55936.07-0000	01.25313.07-0000
01.20566.07-0000	01.20566.07-0000	01.20566.07-0000	01.20566.07-0000	01.20566.07-0000	01.20566.07-0000	01.20566.07-0000	01.20566.07-0000
01.50624.95-0000	01.50624.95-0000	01.50624.95-0000	01.50624.95-0000	01.50624.95-0000	01.50624.95-0000	01.50624.95-0000	_01.50624.95-0000
77.00285.95-7016	77.00285.95-7016	77.00285.95-7016	77.00285.95-7016	77.00285.95-7016	77.00285.95-7016	77.00285.95-7016	77.00285.95-7016
01.05421.07-0000	01.05421.07-0000	01.05421.07-0000	01.05421.07-0000	01.05421.07-0000	01.05421.07-0000	01.05421.07-0000	01.05421.07-0000
sur demande	sur demande	sur demande	sur demande	sur demande	sur demande	sur demande	sur demande
21.15336.07-V008	21.15336.07-V008	21.15336.07-V008	21.15336.07-V008	21.15336.07-V008	21.15336.07-V008	21.15336.07-V008	21.15336.07-V008
sur demande	sur demande	sur demande	sur demande	sur demande	sur demande	sur demande	sur demande
de série	de série	de série	de série	de série	de série	de série	de série
sur demande	sur demande	sur demande	sur demande	sur demande	60.40352.00-7016	60.40352.00-7016	60.40352.00-7016
sur demande	sur demande	sur demande	sur demande	sur demande	60.33911.00-7016	60.33911.00-7016	60.33911.00-7016
sur demande	sur demande	sur demande	sur demande	sur demande	60.32329.00-7016	60.32329.00-7016	60.32329.00-7016
sur demande	sur demande	sur demande	sur demande	sur demande	sur demande	sur demande	

* Optimisé pour les scanners manuels de la société Symbol
 ** Toujours prévoir des profils de protection pour les chariots libre-service à revêtement coloré.
 *** Cache de protection des roues pour trottoirs roulants type 3 ou 4 sur demande.

07.02 Aperçu des accessoires pour DRC

Série DRC		DR22	D75RC	D90RC	D101RC
	Qté. livrée	Référence	Référence	Référence	Référence
Poignées en tube rond et systèmes de consignation					
Poignée en tube rond		de série	de série	de série	de série
Insert publ. personnalisé pour poignée en tube rond		sur demande	sur demande	sur demande	sur demande
Wanzl Starbox		01.77010.00-0000	01.77010.00-0000	01.77010.00-0000	01.77010.00-0000
Wanzl-Box Classic		01.75010.00-0000	01.75010.00-0000	01.75010.00-0000	01.75010.00-0000
Wanzl-Box Classic R		sur demande	sur demande	sur demande	sur demande
Poignées confort		-	-	-	77.84869.07-0000
Poignées confort avec Starbox		-	-	-	sur demande
Système de poignée Promobox Plus					
Promobox Plus avec système de consignation		-	-	-	01.61030.00-0000
Promobox Plus sans système de consignation		-	-	-	sur demande
Insert publicitaire personnalisé pour Promobox Plus		-	-	-	sur demande
Loupe pour Promobox Plus	Pièce(s)	-	-	-	77.40093.95-7016
Support scanner* pour Promobox Plus	Pièce(s)	-	-	-	77.03100.07-0000
Porte-gobelet pour Promobox Plus	Pièce(s)	-	-	-	77.01370.07-0000
Pince pour liste de courses pour Promobox Plus	Pièce(s)	-	-	-	01.15487.37-7035
Équipements pour chariots libre-service					
Siège enfant		-	de série	de série	de série
Siège enfant / support-marchandises		-	-	-	00.01030.51-0000
Ceinture de sécurité	Pièce(s)	-	01.64957.00-0000	01.64957.00-0000	01.64957.00-0000
Casier fil	Pièce(s)	-	01.02358.65-0000	01.02358.65-0000	01.02358.65-0000
Casier plastique	Pièce(s)	-	-	01.22985.07-0000	01.22985.07-0000
Grille de séparation	Pièce(s)	-	-	-	01.89230.51-0000
Support pour fleurs coupées	Pièce(s)	-	01.01017.07-0000	01.01017.07-0000	01.01017.07-0000
Barre textile, hauteur 463 mm	Pièce(s)	-	-	-	01.19501.51-0000
Cornières de protection du panier supérieures	1 paire	-	01.39890.07-0000	01.39890.07-0000	01.39890.07-0000
Cornières de protection du panier inférieures	1 paire	-	01.50351.07-0000	01.50351.07-0000	01.50351.07-0000
Profilé de protection en C avec cornière en C**	Jeu	Sur demande	01.99247.07-0000	01.63610.07-0000	01.21248.07-0000
Profilé de protection en C avec cornières de prot. sup.**	Jeu	-	01.35370.07-0000	01.40340.07-0000	01.21300.07-0000
Profilé de protection latéral en C**	Jeu	-	01.37517.07-0000	01.25991.07-0000	01.37517.07-0000
Profilé de protection horizontal en C à l'arrière**	Pièce(s)	-	01.56388.07-0000	01.56388.07-0000	01.56162.07-0000
Pare-chocs**	Pièce(s)	-	01.72375.07-0000	01.72375.07-0000	01.72374.07-0000
Écritoire DIN A6	Pièce(s)	-	01.50624.95-0000	01.50624.95-0000	01.50624.95-0000
Loupe pour poignée	Pièce(s)	-	77.00285.95-7016	77.00285.95-7016	77.00285.95-7016
Crochet porte-sac avant	Pièce(s)	-	01.05421.07-0000	01.05421.07-0000	01.05421.07-0000
Crochet porte-sac arrière		-	sur demande	sur demande	sur demande
Cadre porte-affiche 252x195 mm avec supports	Pièce(s)	-	21.15336.07-V008	21.15336.07-V008	21.15336.07-V008
Mât à fanion, fanion non imprimé	Pièce(s)	01.41790.11-0000	-	-	-
Mât avec fanion imprimé***	Pièce(s)	01.41791.11-0000	-	-	-
Mât à fanion avec poignée, fanion non imprimé	Pièce(s)	01.41792.11-0000	-	-	-
Mât à fanion avec poignée, fanion imprimé***	Pièce(s)	01.41793.11-0000	-	-	-
Poinçonnage sur le support panier		sur demande	sur demande	sur demande	sur demande
Grille inférieure		-	de série	de série	de série
Roues Wanzl					
Roues Wanzl originales	Jeu	de série	de série	de série	de série
Roues Wanzl avec frein	Jeu	-	-	-	60.61686.00-7016
Roues Wanzl Softdrive	Jeu	-	-	-	60.70625.00-7016
Cache de protection des roues****	Jeu	-	-	-	60.58992.00-7016
Roues pour trottoirs roulants Wanzl					
Roue pour trottoirs roulants type 1, 2, 3 ou 4		-	-	-	sur demande

D120RC	D130RC	D150RC	D155RC	D185RC
Référence	Référence	Référence	Référence	Référence
de série	de série	de série	de série	de série
sur demande	sur demande	sur demande	sur demande	sur demande
01.77010.00-0000	01.77010.00-0000	01.77010.00-0000	01.77010.00-0000	01.77010.00-0000
01.75010.00-0000	01.75010.00-0000	01.75010.00-0000	01.75010.00-0000	01.75010.00-0000
sur demande	sur demande	sur demande	sur demande	sur demande
77.84869.07-0000	77.84869.07-0000	77.84869.07-0000	77.84869.07-0000	77.84869.07-0000
sur demande	sur demande	sur demande	sur demande	sur demande
01.61031.00-0000	01.61031.00-0000	01.61031.00-0000	01.61031.00-0000	01.61031.00-0000
sur demande	sur demande	sur demande	sur demande	sur demande
sur demande	sur demande	sur demande	sur demande	sur demande
77.40093.95-7016	77.40093.95-7016	77.40093.95-7016	77.40093.95-7016	77.40093.95-7016
77.03100.07-0000	77.03100.07-0000	77.03100.07-0000	77.03100.07-0000	77.03100.07-0000
77.01370.07-0000	77.01370.07-0000	77.01370.07-0000	77.01370.07-0000	77.01370.07-0000
01.15487.37-7035	01.15487.37-7035	01.15487.37-7035	01.15487.37-7035	01.15487.37-7035
de série	de série	de série	de série	de série
00.01031.51-0000	00.01048.51-0000	00.01050.51-0000	00.01051.51-0000	00.01054.51-0000
01.64957.00-0000	01.64957.00-0000	01.64957.00-0000	01.64957.00-0000	01.64957.00-0000
01.02391.65-0000	01.02391.65-0000	01.02391.65-0000	01.02391.65-0000	01.02391.65-0000
01.02364.07-0000	01.02364.07-0000	01.02364.07-0000	01.22985.07-0000	01.22985.07-0000
01.37631.51-0000	01.37631.51-0000	01.37631.51-0000	01.21568.51-0000	01.21568.51-0000
01.01017.07-0000	01.01017.07-0000	01.01017.07-0000	01.01017.07-0000	01.01017.07-0000
01.19501.51-0000	01.19501.51-0000	01.19501.51-0000	01.19501.51-0000	01.19501.51-0000
01.39890.07-0000	01.39890.07-0000	01.39890.07-0000	01.39890.07-0000	01.39890.07-0000
01.50351.07-0000	01.50351.07-0000	01.50351.07-0000	01.50351.07-0000	01.50351.07-0000
01.21249.07-0000	01.21253.07-0000	01.21255.07-0000	01.21256.07-0000	01.21257.07-0000
01.21301.07-0000	01.21302.07-0000	01.21304.07-0000	01.21305.07-0000	01.21307.07-0000
01.37517.07-0000	01.25991.07-0000	01.25313.07-0000	01.37517.07-0000	01.37517.07-0000
01.20566.07-0000	01.20566.07-0000	01.20566.07-0000	01.20566.07-0000	01.20566.07-0000
77.69064.07-0000	77.69064.07-0000	77.69064.07-0000	77.69064.07-0000	77.69064.07-0000
01.50624.95-0000	01.50624.95-0000	01.50624.95-0000	01.50624.95-0000	01.50624.95-0000
77.00285.95-7016	77.00285.95-7016	77.00285.95-7016	77.00285.95-7016	77.00285.95-7016
01.05421.07-0000	01.05421.07-0000	01.05421.07-0000	01.05421.07-0000	01.05421.07-0000
sur demande	sur demande	sur demande	sur demande	sur demande
21.15336.07-V008	21.15336.07-V008	21.15336.07-V008	21.15336.07-V008	21.15336.07-V008
-	-	-	-	-
-	-	-	-	-
-	-	-	-	-
-	-	-	-	-
sur demande	sur demande	sur demande	sur demande	sur demande
de série	de série	de série	de série	de série
de série	de série	de série	de série	de série
60.61686.00-7016	60.61686.00-7016	60.61686.00-7016	60.61686.00-7016	60.61686.00-7016
60.70625.00-7016	60.70625.00-7016	60.70625.00-7016	60.70625.00-7016	60.70625.00-7016
60.58992.00-7016	60.58992.00-7016	60.58992.00-7016	60.58992.00-7016	60.58992.00-7016
sur demande	sur demande	sur demande	sur demande	sur demande

* Optimisé pour les scanners manuels de la société Symbol
 ** Toujours prévoir des profilés de protection et des pare-chocs pour les chariots libre-service à revêtement coloré.
 *** Impression sur demande.
 **** Cache de protection des roues pour trottoirs roulants type 3 ou 4 sur demande.

07.02 Aperçu des accessoires pour séries Tango

Série Tango		Tangolino	Tango City	Tango City A	Tango 90 E	Tango 90EA
	Qté. livrée	Référence	Référence	Référence	Référence	Référence
Système de poignée Promobox Plus						
Promobox Plus avec système de consignation		de série	de série	de série	de série	de série
Promobox Plus sans système de consignation		sur demande	sur demande	sur demande	sur demande	sur demande
Insert publicitaire personnalisé pour Promobox Plus		sur demande	sur demande	sur demande	sur demande	sur demande
Loupe pour Promobox Plus	Pièce(s)	-	-	-	77.40093.95-7016	77.40093.95-7016
Support scanner* pour Promobox Plus	Pièce(s)	-	-	-	77.03100.07-0000	77.03100.07-0000
Porte-gobelet pour Promobox Plus	Pièce(s)	-	-	-	77.01370.07-0000	77.01370.07-0000
Pince pour liste de courses pour Promobox Plus	Pièce(s)	-	-	-	01.15487.37-7035	01.15487.37-7035
Poignées en tube rond et systèmes de consignation						
Poignée en tube rond		-	sur demande	sur demande	sur demande	sur demande
Insert publ. personnalisé pour poignée en tube rond		-	sur demande	sur demande	sur demande	sur demande
Wanzl Starbox		-	sur demande	sur demande	sur demande	sur demande
Wanzl-Box Classic		-	sur demande	sur demande	sur demande	sur demande
Wanzl-Box Classic R		-	sur demande	sur demande	sur demande	sur demande
Poignées confort		-	sur demande	sur demande	sur demande	sur demande
Poignées confort avec Starbox		-	sur demande	sur demande	sur demande	sur demande
Équipements pour chariots libre-service						
Siège enfant / support-marchandises		-	de série	de série	77.57480.51-0000	77.57480.51-0000
Volet de panier standard sans siège enfant		de série	-	-	de série	de série
Ceinture de sécurité	Pièce(s)	-	01.06108.00-0000	01.06108.00-0000	01.06108.00-0000	01.06108.00-0000
Casier plastique	Pièce(s)	-	-	-	01.29606.07-0000	01.29606.07-0000
Grille de séparation	Pièce(s)	-	-	-	-	-
Support sur le châssis		-	-	de série	-	de série
Support-caisse	Pièce(s)	-	-	-	-	-
Grille inférieure	Pièce(s)	-	-	-	-	-
Écritoire DIN A6**	Pièce(s)	-	01.50624.95-0000	01.50624.95-0000	01.50624.95-0000	01.50624.95-0000
Loupe pour poignée**	Pièce(s)	-	-	-	77.00285.95-7016	77.00285.95-7016
Crochet porte-sac avant	Pièce(s)	-	01.44071.07-0000	01.44071.07-0000	01.37065.07-0000	01.37065.07-0000
Crochet porte-sac arrière	Pièce(s)	-	01.30057.07-0000	01.30057.07-0000	01.30057.07-0000	01.30057.07-0000
Pochette pour affiches DIN A4	Pièce(s)	-	-	-	-	-
Mât à fanion avec poignée***	Pièce(s)	01.66787.73-0000	-	-	-	-
Poinçonnage de propriété sur le panier		sur demande	sur demande	sur demande	sur demande	sur demande
Roues Wanzl						
Roues Wanzl originales	Jeu	de série	de série	de série	de série	de série
Roues Wanzl avec frein	Jeu	-	60.51980.00-7016	60.51980.00-7016	60.51980.00-7016	60.51980.00-7016
Roues Wanzl Softdrive	Jeu	-	60.80343.00-7016	60.80343.00-7016	60.80343.00-7016	60.80343.00-7016
Cache de protection des roues****	Jeu	-	60.57636.00-7016	60.57636.00-7016	60.57636.00-7016	60.57636.00-7016
Roues pour trottoirs roulants Wanzl						
Roue pour trottoirs roulants type 1, 2, 3 ou 4		-	sur demande	sur demande	sur demande	sur demande

Tango 160 E	Tango 160 P	Tango 160 RC	Tango 220 E	Tango 220 P	Tango 240 E	Tango 240 P
Référence	Référence	Référence	Référence	Référence	Référence	Référence
de série	de série	de série	de série	de série	de série	de série
sur demande	sur demande	sur demande	sur demande	sur demande	sur demande	sur demande
sur demande	sur demande	sur demande	sur demande	sur demande	sur demande	sur demande
77.40093.95-7016	77.40093.95-7016	77.40093.95-7016	77.40093.95-7016	77.40093.95-7016	77.40093.95-7016	77.40093.95-7016
77.03100.07-0000	77.03100.07-0000	77.03100.07-0000	77.03100.07-0000	77.03100.07-0000	77.03100.07-0000	77.03100.07-0000
77.01370.07-0000	77.01370.07-0000	77.01370.07-0000	77.01370.07-0000	77.01370.07-0000	77.01370.07-0000	77.01370.07-0000
01.15487.37-7035	01.15487.37-7035	01.15487.37-7035	01.15487.37-7035	01.15487.37-7035	01.15487.37-7035	01.15487.37-7035
sur demande	sur demande	sur demande	sur demande	sur demande	sur demande	sur demande
sur demande	sur demande	sur demande	sur demande	sur demande	sur demande	sur demande
sur demande	sur demande	sur demande	sur demande	sur demande	sur demande	sur demande
sur demande	sur demande	sur demande	sur demande	sur demande	sur demande	sur demande
sur demande	sur demande	sur demande	sur demande	sur demande	sur demande	sur demande
sur demande	sur demande	sur demande	sur demande	sur demande	sur demande	sur demande
sur demande	sur demande	sur demande	sur demande	sur demande	sur demande	sur demande
de série	de série	de série	de série	de série	de série	de série
-	-	-	-	-	-	-
01.06108.00-0000	01.06108.00-0000	01.06108.00-0000	01.06108.00-0000	01.06108.00-0000	01.06108.00-0000	01.06108.00-0000
01.29606.07-0000	01.29606.07-0000	01.29606.07-0000	01.29606.07-0000	01.29606.07-0000	-	-
01.29493.07-0000	01.29493.07-0000	01.29493.07-0000	01.27799.07-0000	01.27799.07-0000	01.95712.07-0000	01.95712.07-0000
-	-	-	-	-	-	-
-	00.14343.51-0000	de série	-	77.76260.51-0000	-	77.76260.51-0000
-	01.01814.51-0000	de série	-	01.01927.51-0000	-	01.01927.51-0000
01.50624.95-0000	01.50624.95-0000	01.50624.95-0000	01.50624.95-0000	01.50624.95-0000	01.50624.95-0000	01.50624.95-0000
77.00285.95-7016	77.00285.95-7016	77.00285.95-7016	77.00285.95-7016	77.00285.95-7016	77.00285.95-7016	77.00285.95-7016
01.44071.07-0000	01.44071.07-0000	01.44071.07-0000	01.37065.07-0000	01.37065.07-0000	-	-
01.30058.07-0000	01.30058.07-0000	01.30058.07-0000	01.30058.07-0000	01.30058.07-0000	01.30058.07-0000	01.30058.07-0000
21.22374.00-0000	21.22374.00-0000	21.22374.00-0000	21.17290.00-0000	21.17290.00-0000	-	-
-	-	-	-	-	-	-
sur demande	sur demande	sur demande	sur demande	sur demande	sur demande	sur demande
de série	de série	de série	de série	de série	de série	de série
60.51980.00-7016	60.51980.00-7016	60.51980.00-7016	60.51980.00-7016	60.51980.00-7016	60.51980.00-7016	60.51980.00-7016
60.80343.00-7016	60.80343.00-7016	60.80343.00-7016	60.80343.00-7016	60.80343.00-7016	60.80343.00-7016	60.80343.00-7016
60.57636.00-7016	60.57636.00-7016	60.57636.00-7016	60.57636.00-7016	60.57636.00-7016	60.57636.00-7016	60.57636.00-7016
sur demande	sur demande	sur demande	sur demande	sur demande	sur demande	sur demande

* Optimisé pour les scanners manuels de la société Symbol
 ** Uniquement pour Tango avec poignée en tube rond
 *** Fanion non imprimé, impression sur demande.
 **** Cache de protection des roues pour trottoirs roulants type 3 ou 4 sur demande.

07.02 Aperçus des accessoires pour CS et ELT

Série CityShopper		CS40	CS60
	Qté. livrée	Référence	Référence
Poignées en tube rond et systèmes de consignation			
Poignée en tube rond		de série	de série
Insert publ. personnalisé pour poignée en tube rond		01.01818.00-0000	01.01818.00-0000
Wanzl-Box Classic R		sur demande	sur demande
Équipements pour chariots libre-service			
Siège enfant		-	de série
Ceinture de sécurité	Pièce(s)	-	01.64957.00-0000
Casier fil	Pièce(s)	01.01747.65-0000	01.01747.65-0000
Panier en fil pour petits articles	Pièce(s)	01.70659.51-0000	01.70659.51-0000
Crochet porte-sac avant	Pièce(s)	01.05421.07-0000	01.05421.07-0000
Grille inférieure		de série	de série
Roues Wanzl			
Roues Wanzl originales	Jeu	de série	de série

Série ELT		6/90	7/101	7/130	7/150	9F/185
	Qté. livrée	Référence	Référence	Référence	Référence	Référence
Poignées en tube rond et systèmes de consignation						
Poignée en tube rond		de série	de série	de série	de série	de série
Insert publ. personnalisé pour poignée en tube rond		sur demande	sur demande	sur demande	sur demande	sur demande
Wanzl Starbox		01.77010.00-0000	01.77010.00-0000	01.77010.00-0000	01.77010.00-0000	01.77010.00-0000
Wanzl-Box Classic		01.75010.00-0000	01.75010.00-0000	01.75010.00-0000	01.75010.00-0000	01.75010.00-0000
Wanzl-Box Classic R		sur demande	sur demande	sur demande	sur demande	sur demande
Poignées confort		-	77.84869.07-0000	77.84869.07-0000	77.84869.07-0000	77.84869.07-0000
Poignées confort avec Starbox		-	sur demande	sur demande	sur demande	sur demande
Système de poignée Promobox Plus						
Promobox Plus avec système de consignation		-	01.61030.00-0000	01.61031.00-0000	01.61021.00-0000	01.61031.00-0000
Promobox Plus sans système de consignation		-	sur demande	sur demande	sur demande	sur demande
Insert publicitaire personnalisé pour Promobox Plus		-	sur demande	sur demande	sur demande	sur demande
Loupe pour Promobox Plus	Pièce(s)	-	77.40093.95-7016	77.40093.95-7016	77.40093.95-7016	77.40093.95-7016
Support scanner* pour Promobox Plus	Pièce(s)	-	77.03100.07-0000	77.03100.07-0000	77.03100.07-0000	77.03100.07-0000
Porte-gobelet pour Promobox Plus	Pièce(s)	-	77.01370.07-0000	77.01370.07-0000	77.01370.07-0000	77.01370.07-0000
Pince pour liste de courses pour Promobox Plus	Pièce(s)	-	01.15487.37-7035	01.15487.37-7035	01.15487.37-7035	01.15487.37-7035
Équipements pour chariots libre-service						
Siège enfant		00.02268.51-0000	00.09968.51-0000	00.03005.51-0000	00.03117.51-0000	00.52393.51-0000
Siège enfant / support-marchandises		-	00.01030.51-0000	00.01048.51-0000	00.01050.51-0000	00.01054.51-0000
Harnais de sécurité pour siège enfant	Pièce(s)	01.64957.00-0000	01.64957.00-0000	01.64957.00-0000	01.64957.00-0000	01.64957.00-0000
Casier fil	Pièce(s)	01.02358.65-0000	01.02358.65-0000	01.02391.65-0000	01.02391.65-0000	01.02391.65-0000
Casier plastique	Pièce(s)	01.22985.07-0000	01.22985.07-0000	01.02364.07-0000	01.02364.07-0000	01.22985.07-0000
Grille de séparation	Pièce(s)	-	01.89230.51-0000	01.37631.51-0000	01.37631.51-0000	01.21568.51-0000
Support pour fleurs coupées	Pièce(s)	01.01017.07-0000	01.01017.07-0000	01.01017.07-0000	01.01017.07-0000	01.01017.07-0000
Cornières de protection du panier supérieures	1 paire	01.39890.07-0000	01.39890.07-0000	01.39890.07-0000	01.39890.07-0000	01.39890.07-0000
Cornières de protection du panier inférieures	1 paire	01.50351.07-0000	01.50351.07-0000	01.50351.07-0000	01.50351.07-0000	01.50351.07-0000
Profilé de protection en C avec cornière en C**	Jeu	01.63610.07-0000	01.21248.07-0000	01.21253.07-0000	01.21255.07-0000	01.21257.07-0000
Profilé de protection en C avec cornières de prot. sup.**	Jeu	01.40346.07-0000	01.21300.07-0000	01.21302.07-0000	01.21304.07-0000	01.21307.07-0000
Profilé de protection latéral en C**	Jeu	01.25991.07-0000	01.37517.07-0000	01.25991.07-0000	01.25313.07-0000	01.25313.07-0000
Profilé de protection horizontal en C à l'arrière**	Pièce(s)	01.56388.07-0000	01.56162.07-0000	01.20566.07-0000	01.20566.07-0000	01.20566.07-0000
Cadre porte-affiche 252x195 mm avec supports	Pièce(s)	21.15336.07-0000	21.15336.07-0000	21.15336.07-0000	21.15336.07-0000	21.15336.07-0000
Poinçonnage sur le support panier		sur demande	sur demande	sur demande	sur demande	sur demande
Roues Wanzl						
Roues Wanzl originales	Jeu	de série	de série	de série	de série	de série
Roues Wanzl Softdrive	Jeu	sur demande	sur demande	sur demande	sur demande	sur demande
Cache de protection des roues	Jeu	sur demande	sur demande	sur demande	sur demande	sur demande

* Optimisé pour les scanners manuels de la société Symbol

** Toujours prévoir des profilés de protection pour les chariots libre-service à revêtement coloré.

07.03 Signalisation

Pour une utilisation et un maniement en toute sécurité des chariots libre-service et de manutention

- > Maniement correct des chariots libre-service
- > Sécurité pendant les achats avec des enfants
- > Conseils pour l'utilisation des trottoirs roulants



PANNEAU INDICATEUR

Exemple : pour des raisons de sécurité et d'hygiène, il est interdit de transporter des personnes dans le panier du chariot libre-service



Interdictions en cas d'utilisation normale

En s'engageant sur le trottoir roulant :

Engagez-vous fermement sur le trottoir roulant.

Les roues doivent s'enclencher dans les rainures du trottoir roulant !

Maintenez fermement votre chariot. Maintenez toujours fermement votre chariot.

Consignes d'utilisation du trottoir roulant



Interdictions relatives au trottoir roulant



Consignes et interdictions relatives à l'utilisation des chariots

07.03 Sécurité avec des chariots libre-service

■ Des **panneaux indicateurs** bien visibles informent vos clients sur l'usage correct des chariots libre-service et de manutention, en utilisation normale ou sur trottoir roulant. Vous évitez ainsi les incidents dus à un comportement et un maniement incorrects. Vous vous protégez en même temps contre d'éventuelles actions en responsabilité.

Modèle : panneaux indicateurs en plastique blanc, format 1 000 x 600 mm, imprimés des deux côtés avec le même motif



Panneau indicateur interdisant les chariots pour enfants sur le trottoir roulant
Réf. 00.58354.07-DE00



Panneau indicateur interdisant les chariots pour personnes en fauteuil roulant sur le trottoir roulant
Réf. 00.58919.07-DE00



Panneau indicateur interdisant les chariots avec coque-bébé sur le trottoir roulant
Réf. 99.07577.00-DE00



Panneau indicateur interdisant les chariots avec support pour coque-bébé sur le trottoir roulant
Réf. 01.88075.07-DE00



Panneau indicateur relatif au chargement max. des chariots sur le trottoir roulant (130 kg)
Réf. 01.88010.07-DE00



Panneau indicateur relatif au chargement max. des Fun Mobile sur le trottoir roulant (120 kg)
Réf. 01.88081.07-DE00



Panneau indicateur interdisant de se suspendre sur le côté
Série EL, réf. 01.88021.07-DE00
Série DRC, réf. 01.88078.07-DE00



Panneau indicateur interdisant les enfants dans le panier du chariot libre-service
Réf. 01.88012.07-DE00



Panneau indicateur interdisant les enfants assis dans le panier du chariot libre-service
Réf. 01.88074.07-DE00



Panneau indicateur interdisant les chargements lourds à l'avant du panier
Réf. 01.88013.07-DE00

07.03 Sécurité avec des chariots pour trottoirs roulants

Modèle : panneaux indicateurs en plastique blanc, format 1 000 x 600 mm, imprimés des deux côtés (A et B même motif, D - I motifs cf. illustration)

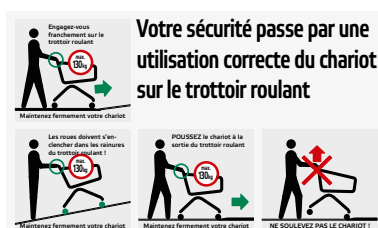

Panneau indicateur pour chariots

A Chariots libre-service, généralités
Réf. 01.88002.07-FR00

B Chariots libre-service sur trottoir roulant, généralités
Réf. 01.88003.07-FR00

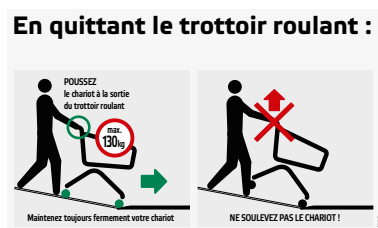
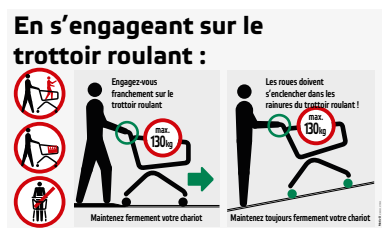

Panneau indicateur pour chariots

Entrée/Sortie en bas du trottoir roulant
Réf. 01.88005.07-FR00

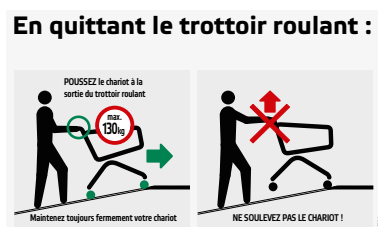
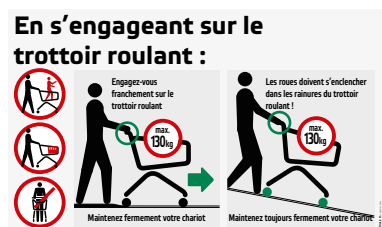

Panneau indicateur pour chariots

Entrée/Sortie en haut du trottoir roulant
Réf. 01.88007.07-FR00

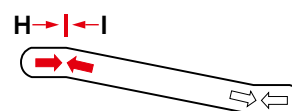

07.03 Sécurité pour les bébés dans les chariots libre-service

Modèle : panneaux indicateurs à fixer au mur, en plastique blanc, format 1 000 x 600 mm, imprimés d'un côté



Tableaux d'information pour coque-bébé Trend

1 pour chariots libre-service standard
Réf. 01.35145.07-0000a

2 pour chariots libre-service pour trottoirs roulants
Réf. 01.35144.07-0000a

Tableaux d'information pour support pour coque-bébé

3 pour chariots libre-service standard
Réf. 01.35148.07-0000a

4 pour chariots libre-service pour trottoirs roulants
Réf. 01.35149.07-0000a

07.04 Publicité

Vos chariots, paniers et abris sont des supports publicitaires efficaces

› Grande valeur publicitaire directement sur le point de vente

› Soutien d'actions publicitaires

› Surfaces publicitaires à louer



PROMOBOX PLUS
avec insert publicitaire



Sérigraphie*
Vecteur, couleurs pures

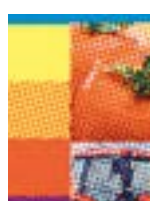

Sérigraphie*
4 couleurs

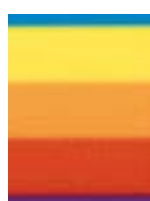

Impression numérique*
Vecteur, 4 couleurs

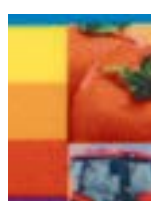

Impression numérique*
4 couleurs



Sérigraphie**
Vecteur, couleurs pures



Impression en relief**
Vecteur, 1 couleur



Tampographie**
Vecteur, 2 couleurs

* Qualité d'impression pour bandeaux publicitaires (poignée en tube rond) et inserts publicitaires (Promobox Plus). Photos agrandies à 200 %

** Qualité d'impression pour produits en plastique (par ex. paniers d'achat)

07.04 Modèles d'impression

■ Utilisez les surfaces prévues de vos chariots libre-service, paniers d'achats et abris pour chariots pour transmettre des **messages publicitaires économiques**. Vos petits investissements seront bientôt récompensés par de généreux bénéfices : directement dans le champ de vision du client, et au bon moment dans le point de vente.

Wanzl se charge volontiers de l'agencement selon vos modèles, indications et attentes.

Résistance à la lumière extérieure :
 Impression offset max. 6 mois
 Impression numérique env. 3 ans,
 Sérigraphie env. 6 ans
 Tampographie env. 4 ans

Poignée personnalisée

Insert publicitaire en film plastique autocollant, impression sérigraphiée ou numérique.



Promobox Plus

Insert publicitaire de préférence en film plastique, impression sérigraphiée ou numérique. Si l'insert publicitaire est remplacé régulièrement, une impression offset sur papier est également possible.



Cadre porte-affiches

Affiches de préférence en film plastique, impression sérigraphiée, numérique ou offset. Pour une utilisation en intérieur, une impression sur papier rigide est possible.



Pochette pour affiches

Affiches en film plastique ou, pour une utilisation en intérieur, en papier rigide. Impression sérigraphiée, numérique ou offset.



Fanions

Impression selon vos modèles, indications et attentes, sérigraphiée des deux côtés.



Paniers d'achat

Impression selon vos modèles, indications et attentes, sur la surface publicitaire correspondante, sérigraphie ou tampographie.



Parois des abris pour chariots

Impression directe sur les parois, sérigraphiée ou numérique.
Inscription au choix avec texte autocollant ou film adhésif imprimé.



Cadres porte-affiches interchangeables avec film protecteur

Affiches en papier ou film plastique, impression sérigraphiée, numérique ou offset.



Procédés d'impression

Impression numérique, offset, en relief, sérigraphie ou tampographie en fonction du produit, du domaine d'utilisation, du motif et de la durabilité et de la résistance à la lumière requises.

Voir exemples d'impression sur la page de gauche.

Données nécessaires

Données vectorielles par Illustrator®, Corel Draw® ou images à haute définition aux formats tif ou jpg. Données de mise en page par Indesign®, QuarkXPress® ou Corel Draw®.

Exemples de mise en page

Si vous souhaitez établir vous-mêmes vos modèles d'impression et nous les **fournir en version imprimable**, nous vous proposons sur demande des informations relatives à l'agencement et aux schémas cotés.

07.05 Fondations d'abris pour chariots

Pour un montage stable des abris pour chariots Wanzl

- > Le plan des fondations vous sera envoyé avec la confirmation de la commande
- > Le plan des fondations contient toutes les informations importantes concernant la mise à disposition sur site
- > Les fondations constituent un contre poids efficace en cas de vent et de charge de neige



FONDACTIONS SOLIDES

pour un montage conforme et rapide de l'abri pour chariots. Grande stabilité, même par vent fort.

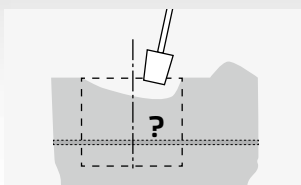

S'informer sur les fils d'alimentation électrique dans le sol

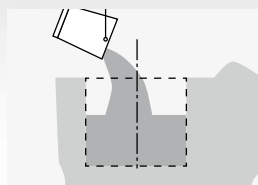

Qualité du béton conforme aux normes EN 206/1 et DIN 10454-2

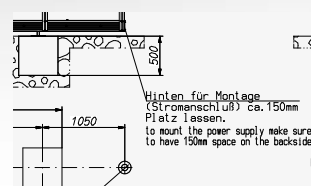

Prévoir une alimentation électrique pour l'éclairage intérieur ou le volet roulant le cas échéant

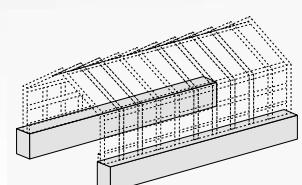

Attention : les abris pour parkings à étages nécessitent des fondations en béton spéciales

07.05 Fondations d'abris pour chariots

■ Pour la **stabilité des abris pour chariots Wanzl**, un ancrage sûr dans le sol du parking est nécessaire. Des fondations aux bonnes dimensions et correctement montées garantissent la stabilité, même en cas de forts vents, de tempête ou de charge de neige. Les chariots libre-service sont protégés durablement et fiablement, les risques pour les véhicules des clients sont évités.

Fondations standard

Pour des fondations standard, nous recommandons de mettre en place quatre **socles en béton**. Les socles en béton sont montés avec le bord supérieur en contact avec le revêtement du parking. L'abri pour chariots est directement fixé sur les socles.

Un montage sur fondations profondes est possible. Nous fournissons des pieds coulisants longs à cet effet, sur demande.

Exemple d'un plan des fondations

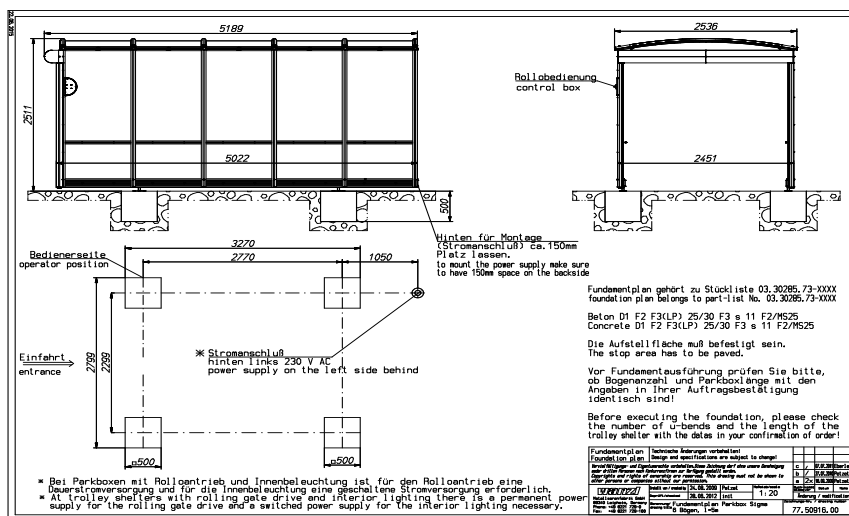

Fixation facile

L'abri pour chariots monté est placé sur les socles de fondation et fixé selon les schémas et le perçage, avec des chevilles et des vis de fixation.

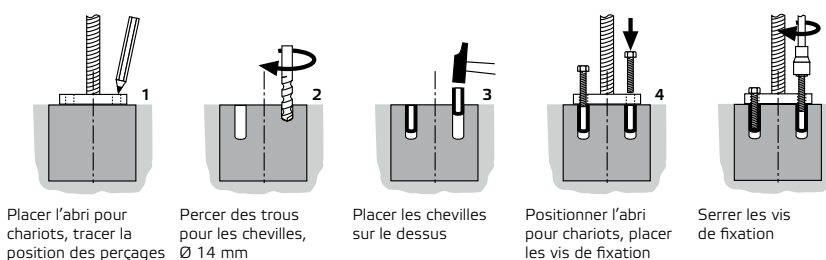

Stabilité garantie

Si les fondations sont exécutées selon nos modèles et montées par des experts, un abri pour chariots possède une stabilité garantie en cas de

- vent jusqu'à 0,7 kN/m² max.
- charge de neige jusqu'à 0,75 kN/m² max.

Exécution des fondations

- Dimensions : Conformément au plan des fondations spécifique au produit
- Qualité du béton : Au moins béton conforme aux normes EN 206/1 et DIN 10454-2
- Protection anticorrosion : En cas de gel, protection de l'armature contre les chlorures et les produits de dégel grâce à l'utilisation de béton armé présentant une saturation hydrique modérée en présence de produit de dégel de type D1F2F3 (LP) 25/30 F3 s 11 F2/M2/MS25
- Tolérances de mesures : Conformément à DIN 18202 (bâtiment)
- Bord sup. de la fondation : Correspond au bord supérieur de la surface de parking consolidée

En cas d'utilisation d'arceaux de guidage ou de dispositifs supplémentaires (station pour chariots avec coque-bébé ou support pour coque-bébé), une **fondation de surface** peut s'avérer plus pertinente. N'hésitez pas à nous demander plus d'informations.

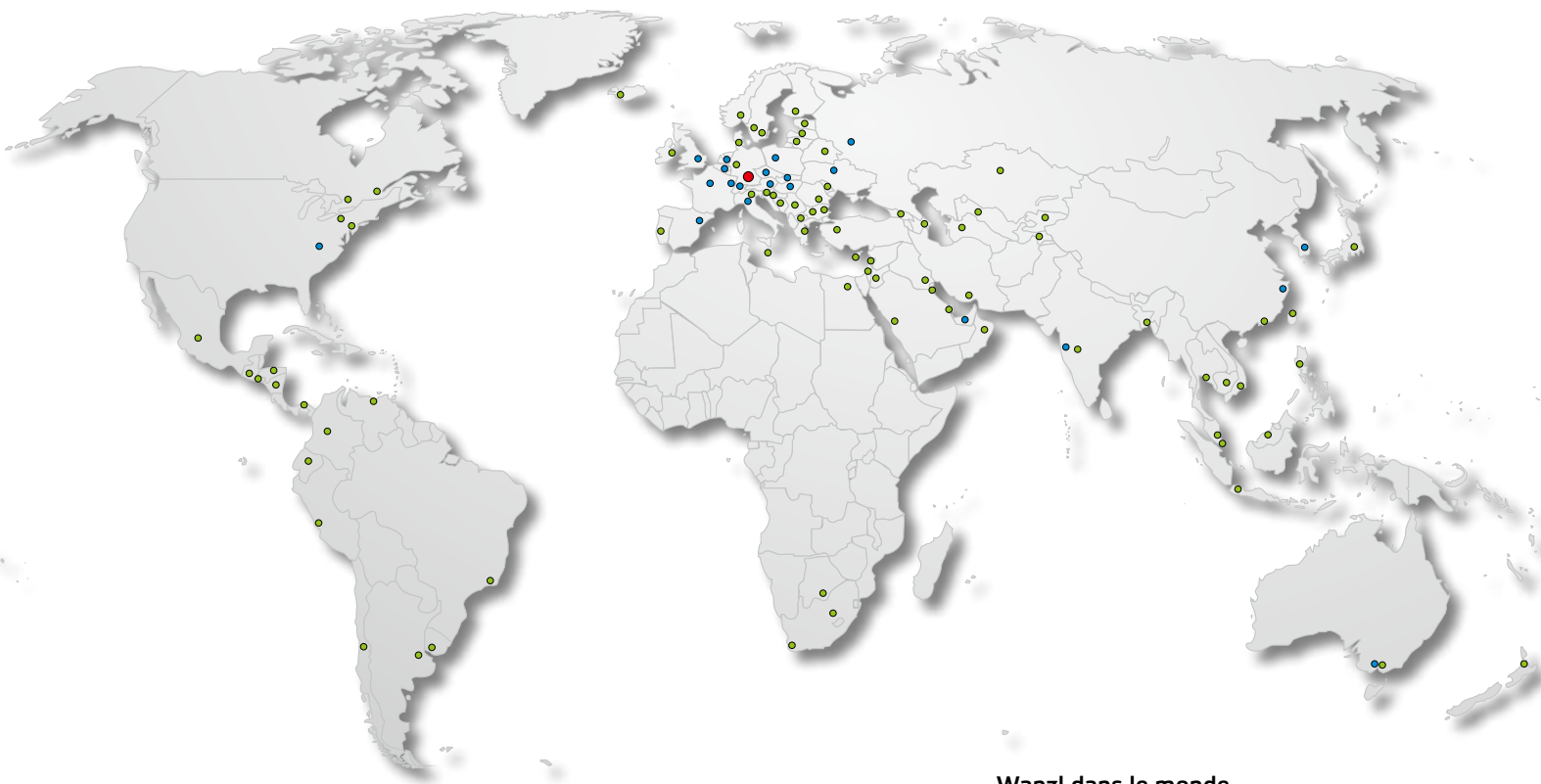

Wanzl dans le monde

- Maison-mère
- Filiales
- Représentations commerciales

ALLEMAGNE

Wanzl Metallwarenfabrik GmbH
Rudolf-Wanzl-Straße 4
D-89340 Leipheim

Tél. +49 (0) 82 21 / 7 29-0
Fax +49 (0) 82 21 / 7 29-1000

info@wanzl.de
www.wanzl.com

FRANCE

Wanzl SAS
21 rue Westrich CS 30134
67603 Sélestat Cedex

Tél. +33 (0) 3 90 57 81 69
Fax +33 (0) 3 90 57 80 98

wanzl@wanzl.fr
www.wanzl.com

SUISSE

Wanzl (Suisse) AG
Industrie Hegi 2
9425 Thal

Tél. +41 (0) 71 / 886 90 10
Fax +41 (0) 71 / 886 90 15

info@wanzl.ch
www.wanzl.com



BELGIQUE / LUXEMBOURG

Wanzl b.v.b.a.
Ambachtenlaan 36
Ambachtelijke zone Haasrode
3001 Heverlee

Tél. +32 (0) 16 / 40 28 30
Fax +32 (0) 16 / 40 01 69

wanzl@wanzl.be
www.wanzl.com

Chariots libre-service

Leader mondial du transport de marchandises

