

LHYDEMAT®

“French flair from Bretagne”

Palonnier à Ventouses pour la manutention de
panneaux sandwichs, bardage couverture

Louez-moi!

CG PREMIUM

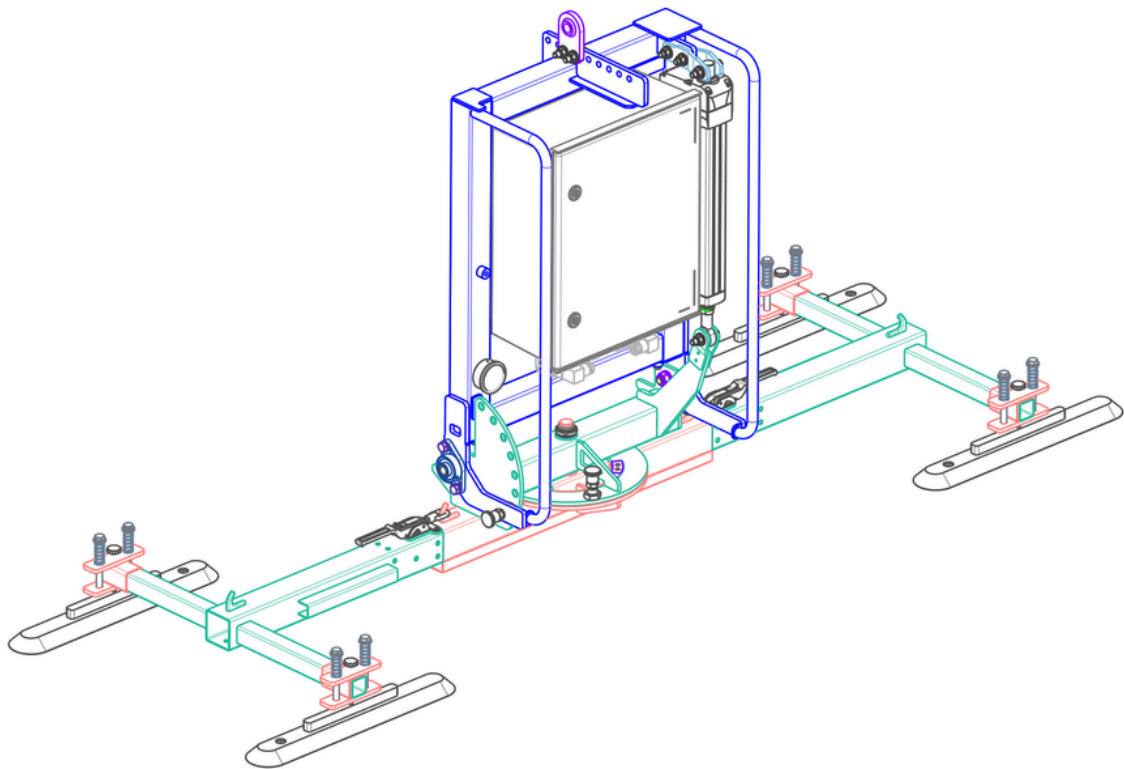

Entreprise Familiale Française depuis 2012

www.lhydemat.com



CG PREMIUM

Modèle premium pour la pose de **panneaux sandwichs, couverture et bardage** en autonomie, avec toutes les options incluses pour garantir une **efficacité de travail** dans un **environnement sécurisé**

- CMU 400kg avec 8 ventouses, 200kg avec 4 ventouses (horizontal et vertical)
- Inclinaison par vérin électrique, précision au degré près
- Contrôle du vide et du basculement par **radiocommande** (sans fil)
- **Rotation 180°** manuelle pour bardage horizontal et vertical
- Ventouses branchées en croisé
- x2 circuits de vide indépendants alimentés chacun par 1 pompe (total 2 pompes)
- Kit de sangles de sécurité
- Dispositifs de sécurité : alarme sonore, témoin lumineux, x2 manomètres avec graduation du vide
- Chariot de transport monté sur roues
- Ventouses oblongues 500x90mm montées sur ressorts
- Vannes coulissantes premium pour isolement des ventouses
- Votre logo intégré sur la plaque constructeur

Disponible sur demande:

- Ventouses adaptables pour **vitrage** CMU 400kgs
- x1 **radiocommande** (émetteur) supplémentaire





Caractéristiques techniques:

Circuit de vide	x2 circuits de vide x2 pompes à vide Ventouses reliées en croisé
Type de manutention	Panneaux non poreux, lisses ou jusqu'à 5mm de déformation type panneaux sandwich
Dimensions des ventouses	500x90mm
Nombre de ventouses	4, 8 selon configuration choisie
CMU	400kg horizontal et vertical avec 8 ventouses 200kg horizontal et vertical avec 4 ventouses <i>Capacités indiquées à 60% de vide</i>
Nombre de rallonges	4
Dimensions du palonnier	Mini: 2410mm Maxi: 6050mm
Connexion des rallonges	Par raccords rapides étanches
Poids	
Alimentation	Batterie 12V55AH
Basculement	Motorisé par vérin électrique, pilotage via radiocommande
Rotation	180° manuel par doigt d'indexage
Commande de vide	Par radiocommande sans fil longue portée, simple pression pour aspirer, double pression pour relacher
Kit sangles de maintien	Inclus
Stockage	Par chariot de transport sur roues (inclus)
Système évolutif	Préconçu pour y adapter des ventouses pour le verre



Basculement par vérin



Rotation 180°
manuelle avec blocage



x2 filtres séparateur
d'air/ eau



Photos de principe:

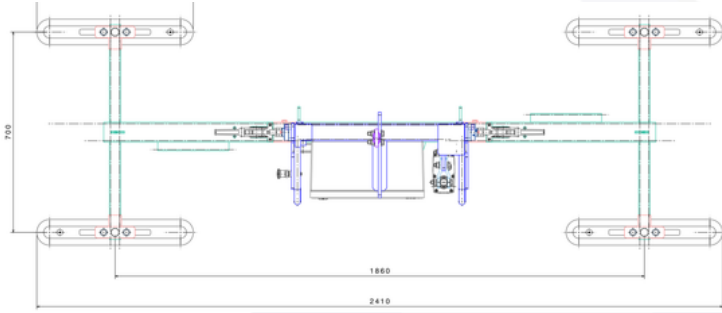

Poids du palonnier: 130kgs

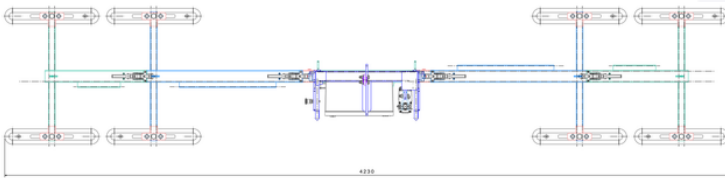
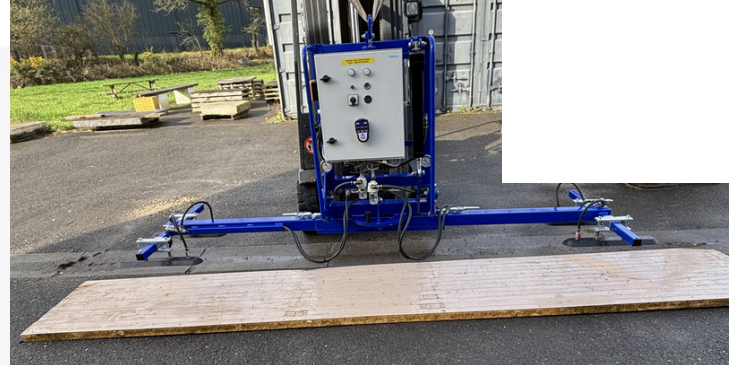

Poids du palonnier: 160kgs

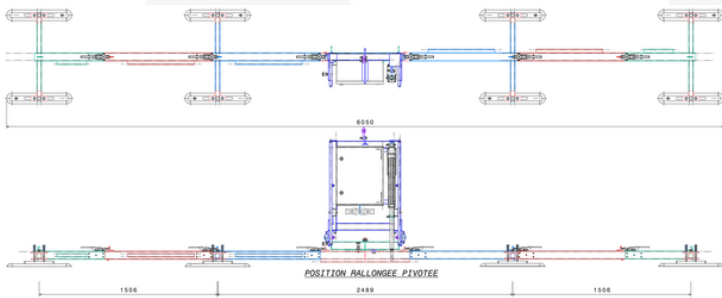
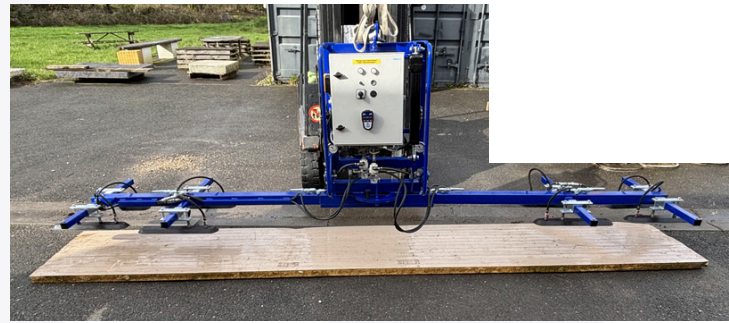

Poids du palonnier: 180kgs

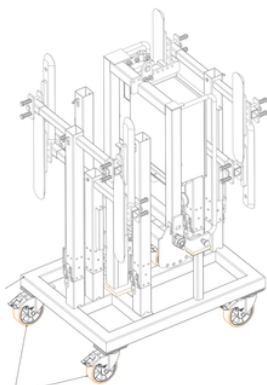
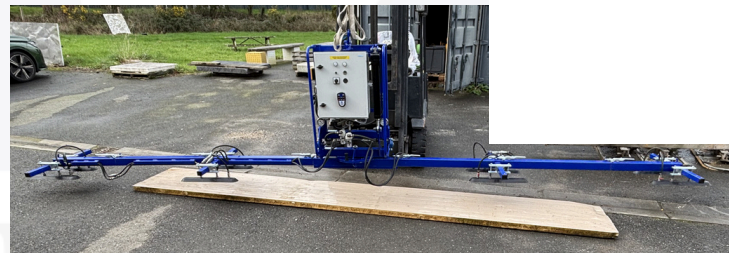

Chariot de transport sur roues





Lhydemat c'est aussi:

- Un stock de pièces disponibles sous 24/48H en France et à l'étranger
- Un service de maintenance de palonniers toutes marques sur site ou en atelier
- Des Palonniers à ventouses standards et sur-mesure selon CDC client
- Une fabrication française, composants français ou d'origine UE de la plus haute qualité qui garantissent une fiabilité sur le long terme de nos palonniers
- Une gamme complète de palonniers à ventouses neuf et d'occasion
- Une gamme complémentaire de potences, pesons, pinces (...)
- Une boutique en ligne (pièces, matériels neufs/ occasions)



“French flain from Bretagne”

CONTACTEZ-NOUS!

7 Avenue Thomas Edison Parc d'Activités de Sevailles

35340 Liffré

02.99.36.72.87

contact@lhydemat.com

www.lhydemat.com