



MATERIEL FORESTIER & AGRICOLE



2019

TARIF v.2

À votre service depuis 1986

www.materiel-forestier.fr

Notre société

Matériel Forestier Astic (MFA) est implanté dans la Drôme, au sud de Lyon près de Valence. MFA est importateur exclusif pour toute la France de marque de matériel forestier à très forte notoriété.

Nous sélectionnons avec soins les matériels et machines que nous commercialisons à travers un réseau de revendeurs sur la France, la Belgique et la Suisse. Le matériel choisi est toujours conforme aux normes européennes et nous le faisons évoluer en indiquant aux fabricants les remarques des utilisateurs. Nous assistons les revendeurs pour les conseils techniques, le SAV et les pièces de rechanges.

Notre entreprise est une PME familiale qui a commencé son activité de commercialisation depuis plus de 30 ans. Le père du fondateur était dans l'exploitation forestière et le transport du bois. John ASTIC a commencé la première entreprise en nom propre avec son épouse en 1986. Aujourd'hui, la deuxième génération de la famille ASTIC est déjà en place depuis plusieurs années et travaillent avec des collaborateurs motivés.

L'équipe de MFA est compétente et dynamique et s'efforcera de répondre à vos questions dans les plus brefs délais.

Coordonnées

75 chemin du bertrand
F - 26600 Pont-de-l'Isère
contact@materiel-forestier.fr
T | +33(0)4 75 84 69 40
F | +33(0)4 75 84 52 72

**Ouvert du lundi
au vendredi de 8h à 12h
et de 13h à 17h**

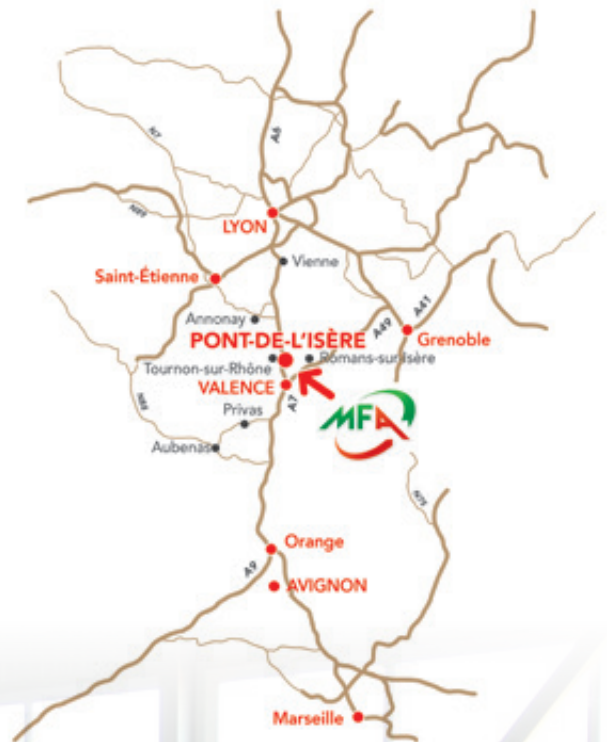

Un stock permanent



Des livraisons sur tout le territoire France, Belgique, Suisse

Notre site internet

www.materiel-forestier.fr

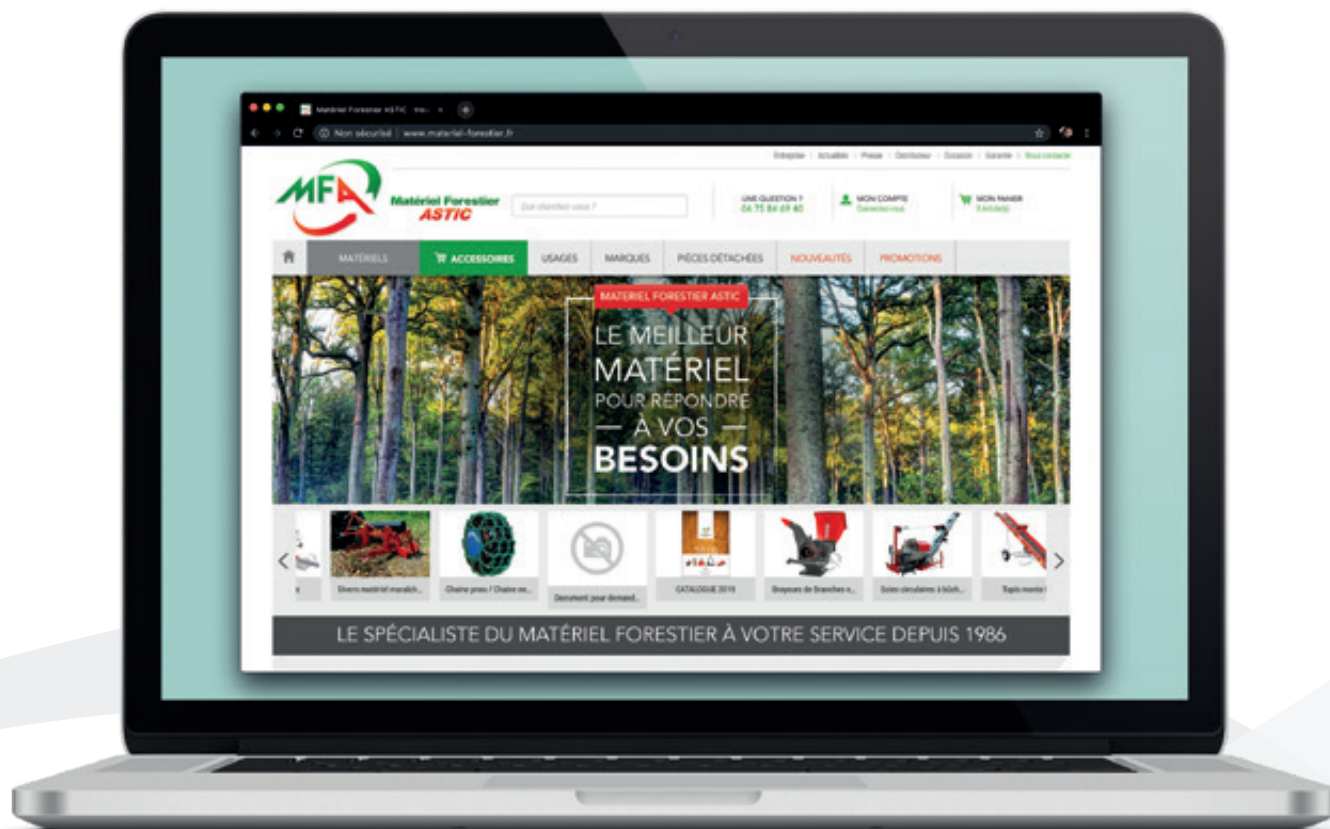

Sommaire

MATERIEL	partie 1	partie 2	03	ACCESSOIRES	62
Broyeurs de végétaux	■		04	Débardage à câble	63
Scies & tapis monte bois	■		06	Débardage à chaîne	65
Scie circulaire multi-lames		■	12	Manutention	66
Fagoteuses	■		13	Mesures	68
Bennes 3 points	■		14	Marquage	70
Fendeuses à bûches	■		15	Matériel d'élagage	71
Treuil de débardage	■		23	Chaussures	74
Grappins & tête bois énergie	■		32	Équipements de protection	79
Combinés & deck	■		35	Outils pour tronçonneuse	86
Broyeurs au sol	■		39	Plantation	87
Grues & remorques forestière		■	46	Huiles	87
Scieries mobiles		■	60	Outils de coupe	88
				Chaînes pneus	91
				Frais de transport	92

Broyeurs de jardin 60mm FBC



GARANTIE 1 AN
PIÈCES
hors pièces d'usure



OFFERT !
Cardan
sur tous les modèles PDF

i

- Usage privé.
- Diamètre de passage de 60 mm.
- Version électrique.
- Version prise de force.
- Version essence.
- Entraînement courroie (sauf Élec).
- Trémie d'alimentation et goulotte en acier sur tous les modèles.
- Roue de déplacement (sauf version PDF).
- Alimentation des branches par gravité.

Éjection par le haut réglable

CIP 6.65A



CIP 6 Élec



Disque avec 1 couteau fixe + 4 mobiles

CIP 6.PF



CARACTÉRISTIQUES TECHNIQUES

	Électrique CIP 6 Élec	Essence CIP 6.65A	Prise de force CIP 6.PF
Référence	752CIP6ELEC	752CIP665A	752CIP6PF
Diamètre de branches (mm)	60	60	60
Entraînement	Élec 3 CV	Essence Loncin 6,5 CV	PDF max 40 CV, maxi 540 trs/min
Transmission	Directe	Courroie	Courroie
Nombre de couteaux fixes	1	1	1
Nombre de couteaux mobiles	4	4	4
Dimension de la trémie (mm)	440 x 355	440 x 355	440 x 355
Hauteur d'évacuation (mm)	850	850	850
Dimensions roues (mm)	Ø 260	Ø 260	-
Dimensions L x l x H (mm)	1 300 x 700 x 1 180	1 300 x 700 x 1 180	980 x 1 100 x 1 180
Poids (kg)	65	72	72
Code port (voir p. 92) / Prix (€ ht)	❖ / 1 190	❖ / 1 440	❖ / 1 430

Broyeurs de jardin 80-100mm FBC



GARANTIE 1 AN
PIÈCES
hors pièces d'usure



OFFERT !
Cardan
sur tous les modèles PDF

i

- Usage privé.
- Diamètre de passage de 80 à 100 mm.
- Version essence avec entraînement courroies.
- Version prise de force avec Flector + goupille de sécurité.
- Démarrage facile sur version essence grâce à l'embrayage centrifuge sur CIP 10.13H.
- Roues pneumatiques sur CIP 10.13H.



Roues gonflées

CIP 10.13H

Pales de ventilation

Couteaux mobiles

Couteau fixe sur face avant du disque

Disque CIP 10



CIP 8.13H

Moteur Honda 13 CV

Grosses roues de déplacement



Volant de coupe monté sur double palier

Éjection par le haut réglable

CIP 10.PF



CARACTÉRISTIQUES TECHNIQUES

	Essence CIP 8.13H	Prise de force CIP 8.PF	Essence CIP 10.13H	Prise de force CIP 10.PF
Référence	752CIP813H	752CIP8PF	752CIP1013H	752CIP10PF
Diamètre de branches (mm)	80	80	100	100
Entraînement	Essence Honda 13 CV	PDF max 40 CV, maxi 540 trs/min	Essence Honda 13 CV	PDF max 40 CV, maxi 540 trs/min
Transmission	Courroie	Flector	Courroie et embrayage centrifuge	Flector
Nombre de couteaux fixes	1	1	1	1
Nombre de couteaux mobiles	6	6	10	10
Dimension de la trémie (mm)	490 x 370	490 x 370	590 x 490	590 x 490
Hauteur d'évacuation (mm)	1 100	1 100	1 100	1 100
Dimensions roues (mm)	Ø 300	-	Ø 320 gonflées	-
Dimensions L x l x H (mm)	1 000 x 1 600 x 1 270	1 000 x 1 600 x 1 270	1 150 x 1 500 x 1 350	900 x 1 600 x 1 200
Poids (kg)	120	105	175	150
Code port (voir p. 92) / Prix (€ ht)	❖ / 2 710	❖ / 2 290	❖ / 4 020	❖ / 2 970

OPTIONS

Réf. 774SCALTCIP10Goulotte orientable pour évacuation à 1750 mm pour CIP10.13H et 1650 mm pour CIP10 PF..... 325 € ht

Scies circulaires COLLINO



GARANTIE 2 ANS
PIÈCES
hors pièces d'usure



OFFERT !
Cardan
sur tous les modèles PDF



- Selon la norme NF EN 1870-6.
- Double protection de lame pour plus de sécurité.
- Robuste chevalet galvanisé renforcé.
- Arbre de scie monté sur palier oscillant (sauf version Pro électrique).
- Gros renvoi d'angle.
- Moteur électrique, prise de force ou thermique.
- Entraînement par courroies (sauf version Pro électrique).
- Frein moteur sur version électrique.
- Carter pour éjection de sciure.
- Rouleau anti-retournement du bois pendant le sciage.



GAMME PRO

- + Pige d'indication de longueur de coupe.

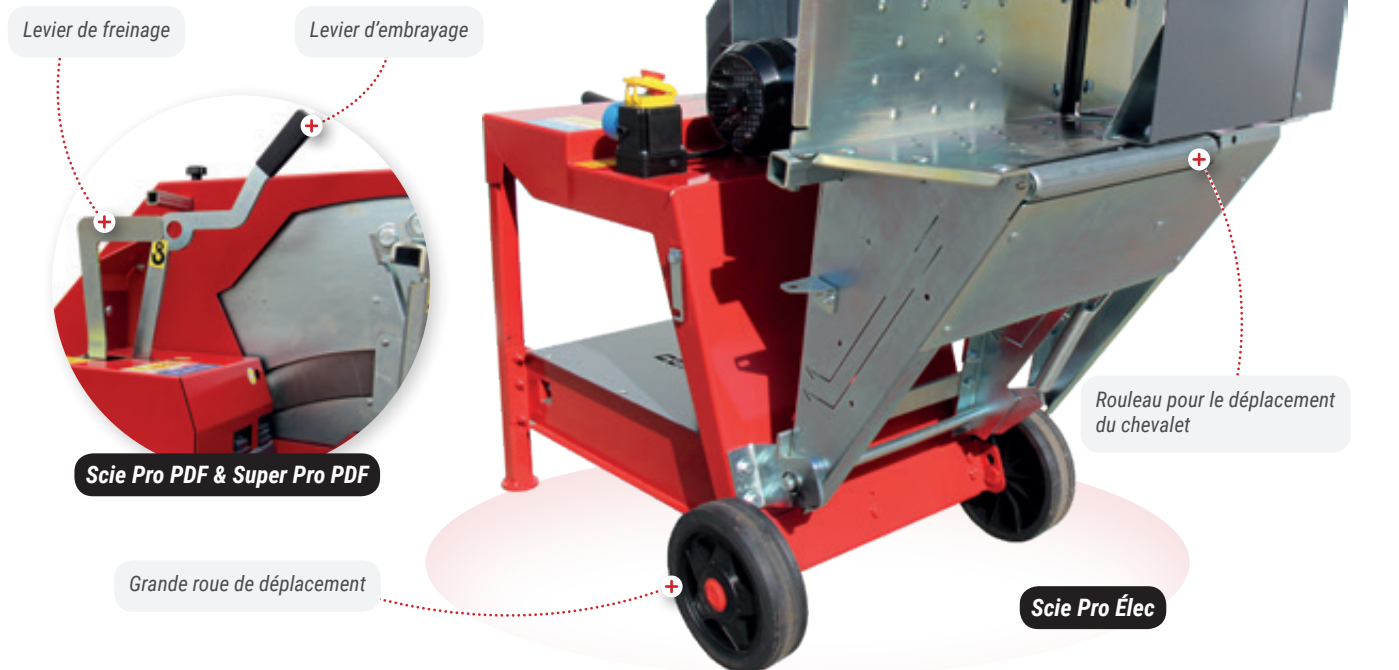

CARACTÉRISTIQUES TECHNIQUES

	GAMME PRO	
	Scie Pro PDF	Scie Pro Élec
Référence	731SCM.72C/P	731SCM.72EM/PD
Entraînement	Prise de force >10 CV	Électrique monophasé 230 V
Puissance	-	3 CV
Roues	Ø 250	Ø 250
Lame	Ø 700 carbure	Ø 700 carbure
Pour longueur (m) / Ø Coupe (mm)	1 / 260	1 / 260
Dimensions L x l x H (mm)	1 030 x 910 x 1 230	1 030 x 910 x 1 230
Poids (kg)	160	140
Code port (voir p. 92) / Prix (€ ht)	▲ / 1 470	▲ / 1 350

Scies circulaires COLLINO



GARANTIE 2 ANS
PIÈCES
hors pièces d'usure



OFFERT !
Cardan
sur tous les modèles PDF

+ GAMME SUPER PRO

- + Renvoi d'angle en fonte/acier sur version prise de force.
- + Butée de longueur réglable.
- + Articulation du chevalet sur palier avec roulement.
- + Deux poignés de déplacement.

Levier de déverrouillage du chevalet

Double protection de lame pour plus de sécurité

Butée de longueur réglable (Super Pro)

Chevalet galvanisé renforcé

Rouleau anti-retournement du bois

Grosses roues gonflées

Scie Super Pro TH

Articulation du chevalet sur palier avec roulement (Super Pro)

Éclairage

Scie Super Pro PDF

Essieu suspendu + timon

Scie Super Pro TH + Essieu Suspendu

GAMME SUPER PRO

Scie Super Pro PDF	Scie Super Pro Elec	Scie Super Pro PDF + Elec	Scie Super Pro TH	Scie Super Pro TH Essieu Suspendu
731SCM.72C/SP	731SCM.72ET/SP	731SCM.72C+ET/SP	731SCM.72MS/SP	731SCM.72MS+SU/SP
Prise de force >10 CV	Électrique triphasé 400 V	Prise de force + Électrique 400V	Essence / Moteur Robin	Essence / Moteur Robin
-	5,5 CV	PDF - 5,5 CV	9 CV	9 CV
Ø 250	Ø 250	Ø 250	Ø 250 gonflées	Essieu suspendu. Ensemble non homologué route.
Ø 700 carbure	Ø 700 carbure	Ø 700 carbure	Ø 700 carbure	Ø 700 carbure
1 / 260	1 / 260	1 / 260	1 / 260	1 / 260
1 030 x 910 x 1 230	1 030 x 910 x 1 230	1 030 x 910 x 1 230	1 030 x 910 x 1 230	1 250 x 910 x 1 230
190	180	195	190	210
▲ / 1 610	▲ / 1 660	▲ / 2 210	▲ / 2 280	▲ / 2 790 🛠️ 0h15

OPTIONS

- Réf. 731500.046/4 m Sur machine déjà en service : possibilité de rajout tapis 4M pour scie SUPER PRO PDF (à assembler) 🛠️ 3h **2 110 € ht**
- Réf. 731500.046 Sur machine déjà en service : possibilité de rajout tapis 5M pour scie SUPER PRO PDF (à assembler) 🛠️ 3h **2 490 € ht**
- Réf. 712adapt.roue/libre Adapt. roue libre (pour tracteur avec prise de force hydraulique) **59 € ht**

Scies + tapis COLLINO



**GARANTIE 2 ANS
PIÈCES**
hors pièces d'usure



OFFERT !
Cardan
sur tous les modèles PDF

NOUVELLE
VERSION

★ 2019

i

- Selon la norme NF EN 1870-6.
- Double protection de lame pour plus de sécurité.
- Carter pour éjection de sciure.
- Renvoi d'angle en fonte/acier (sauf scie + tapis 2m).
- Arbre de scie monté sur palier oscillant.
- Rouleau antiretournement du bois pendant le sciage.
- Support du bois renforcé et réglable avec deux rouleaux téflon.
- Rouleau d'accompagnement du chevalet.
- Butée de longueur réglable.
- Entraînement par courroies.
- Chevalet galvanisé et renforcé.
- Tapis galvanisé largeur 25cm (conçu pour bûches de 50cm).
- Articulation du chevalet sur palier avec roulement (sauf scie + tapis 2m).

Tapis repliable en 3 parties
pour version 5M (PDF)
GAIN DE PLACE !

Bande largeur 25
cm très résistante
en PVC

Entonnoir avec
guidage bois court
escamotable

Pied réglable pour
une meilleure stabilité

Treuil : inclinaison du tapis

Chevalet extensible renforcé

Scie + tapis 5m

Articulation du chevalet
sur palier avec roulement
(sauf tapis 2m)

Scie + tapis 2m



CARACTÉRISTIQUES TECHNIQUES

Référence	731SCM.72C +NT2M/P	731SCM.72C+NT4M/SP	731SCM.72C+NT5M/SP	731SCM.72C+NT5MHI/SP
Entraînement	Prise de force	Prise de force	Prise de force	Prise de force
Entraînement tapis	Hydraulique tracteur	Hydraulique tracteur	Hydraulique tracteur	Hydraulique indépendant avec pompe
Lame	Ø 700 carbure	Ø 700 carbure	Ø 700 carbure	Ø 700 carbure
Coupe (mm)	260	260	260	260
Longueur tapis PVC (m)	2	4 (en 2 parties)	5 (en 3 parties)	5 (en 3 parties)
Hauteur de chargement (m)	1,40	2,70	3,20	3,20
Dimensions L x l x H (mm)	1 150 x 1 200 x 2 200	1 130 x 1 300 x 2 700	1 130 x 1 300 x 2 550	1 130 x 1 300 x 2 550
Poids (kg)	300	445	475	500
Code port (voir p. 92) / Prix (€ ht)	● / 2 730	● / 3 610	● / 4 010	● / 4 390

OPTIONS

- Réf. 731 SCM.KITHYD Sur machine déjà en service : Supplément pour alimentation Hydraulique indépendante du tapis (version pdf) : pompe hydraulique + réservoir d'huile..... \rightarrow 2h 660 € ht
- Réf. 712adapt.roue/libre Adapt. roue libre (pour tracteur avec prise de force hydraulique) 59 € ht



Scies Combi PRO PLUS COLLINO



- Selon la norme NF EN 1870-6.
- Bande de tapis reliée par des barrettes métalliques.
- Carter pour éjection de sciure.
- Renvoi d'angle en fonte/acier.
- Châssis entièrement renforcé.
- Arbre de scie monté sur palier oscillant.
- Rouleau antiretournement du bois pendant le sciage.
- Chevalet renforcé.
- Articulation du chevalet monté sur palier à roulement.
- Rouleau d'accompagnement du chevalet.
- Tapis 5 m galvanisé en 3 parties (par crémaillère), largeur 40 cm (conseillé pour long. 25 et 33 cm).
- Tapis entraînement hydraulique indépendant.
- Double pompe hydraulique d'origine.

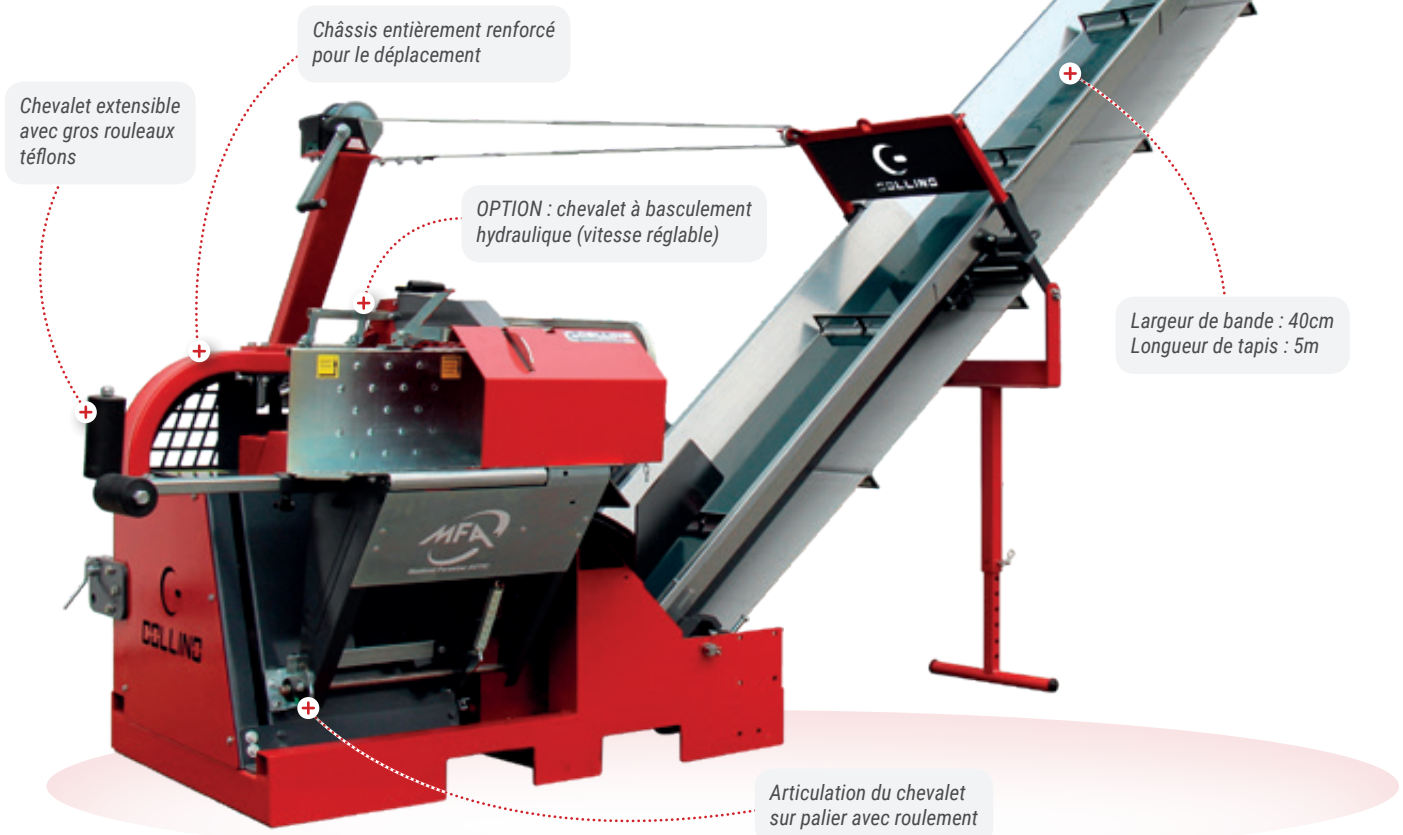

CARACTÉRISTIQUES TECHNIQUES

Référence	731SCM.72C+100.104	731SCM.72C+100.307
Entraînement	Prise de force	Prise de force
Lame	Ø 700 carbure	Ø 700 carbure
Coupe (mm)	260	260
Longueur tapis (m)	5	5
Largeur bande de tapis (cm)	40 / PVC	40 / PVC
Hauteur de chargement (m)	3,20	3,20
Basculement du chevalet	Manuel	Hydraulique
Dimensions L x l x H (mm)	1 530 x 900 x 2 650	1 530 x 900 x 2 650
Poids (kg)	650	680
Code port (voir p. 92) / Prix (€ ht)	● / 5 900	● / 6 710

OPTIONS

Réf. 712adapt.roue/libreAdapt. roue libre (pour tracteur avec prise de force hydraulique) 59 € ht



Tapis monte bois COLLINO

Tapis télescopique



- Rouleaux de transmission montés sur palier avec tendeur.
- Rouleaux de transmission bombés afin de garantir un meilleur centrage de la bande.
- Large entonnoir de réception à la base.
- Treuil manuel pour le réglage de la hauteur de chargement.
- Vitesse du tapis en version électrique : 0,35 m/s.
- Timon et roue de déplacement.

**Position repliée**

CARACTÉRISTIQUES TECHNIQUES

	TAPIS TÉLESCOPIQUES (à assembler) → 2h		TAPIS FIXES → 0h30		
Référence	722405252	722405251	722NT01	722NT02	722NT03
Entraînement	Électrique 230 V	Hydraulique	Électrique 230 V	Hydraulique	Électrique 230 V
Largeur de bande (cm)	25	25	40	40	40
Longueur tapis (m)	5	5	5	5	6
Matière bande	PVC	PVC	Caoutchouc	Caoutchouc	Caoutchouc
Hauteur mini (m)	2,40	2,40	2,40	2,40	2,80
Hauteur maxi (m)	3,10	3,10	3,30	3,30	3,80
Poids (kg)	180	220	250	250	290
Code port (voir p. 92) / Prix (€ ht)	● / 2 590	● / 2 240	■ / 3 040	■ / 2 830	■ / 3 320



Tapis monte bois COLLINO

Tapis fixe

i

- Bande de tapis reliées par des barrettes métalliques (80 cm entre chaque bande).
- Moteur en haut de tapis pour un meilleur entraînement.
- Rouleaux de transmission montés sur palier avec tendeur.
- Rouleaux de transmission bombés afin de garantir un meilleur centrage de la bande.
- Large entonnoir de réception à la base.
- Treuil manuel pour le réglage de la hauteur de chargement.
- Vitesse du tapis en version électrique : 0,35 m/s.
- Timon et roue de déplacement.

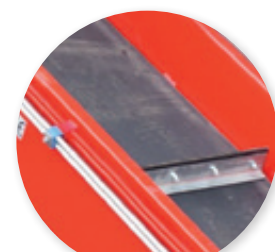
**Grandes roues pour un déplacement plus facile****D'origine : Bande caoutchouc interchangeable et barette métallique pour une plus longue durée de vie****Sur commande : Tapis pour plaquettes (bandes PVC collées tous les 40cm)**

Treuil manuel pour réglage de la hauteur de chargement

Large entonnoir de réception

TAPIS FIXES → 0h30

722NT04	722NTPL04	722NTPL03	722NTPL08	722NTPL07
Hydraulique	Électrique 400 V	Hydraulique	Électrique 400 V	Hydraulique
40	60	60	60	60
6	6	6	8	8
Caoutchouc	Caoutchouc	Caoutchouc	Caoutchouc	Caoutchouc
2,80	2,50	2,50	2,90	2,90
3,80	3,80	3,80	4,50	4,50
290	330	330	420	420
■ / 3 040	■ / 3 750	■ / 3 590	■ / 4 590	■ / 4 370



Scie multi lames RS703 VarioCut BOSCHERT

NOUVELLE
VERSION
★ 2019

i

- Conçu pour longueurs de 1m pouvant être divisées jusqu'à quatre parties en un cycle.
- Longueur réglable 25, 33 ou 50 cm.
- Jusqu'à 90 coupes par minutes.
- Conception simple et robuste, conçue pour une utilisation continue.
- Sécurité maximale avec une machine complètement carénée.
- Tous les roulements sont facilement accessibles pour un entretien facile.
- Composants galvanisés et peinture poudre.
- Tapis d'évacuation 4,5m largeur 60cm pliable avec déploiement hydraulique.
- Inclinaison et orientation hydraulique du tapis à 90°.
- Essieu route 25km/h avec système d'éclairage (homologation route en cours).



Grille de protection

Tapis largeur 60 cm
avec centrage automatique

Support à fagot d'origine

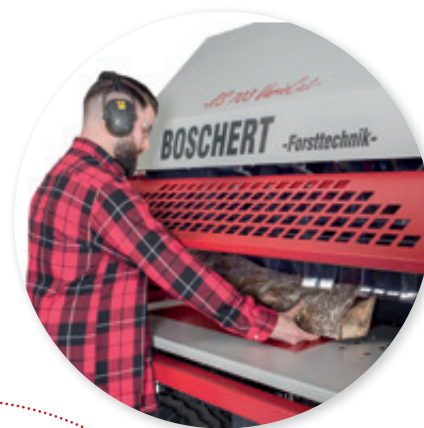

Attelage réglable en hauteur

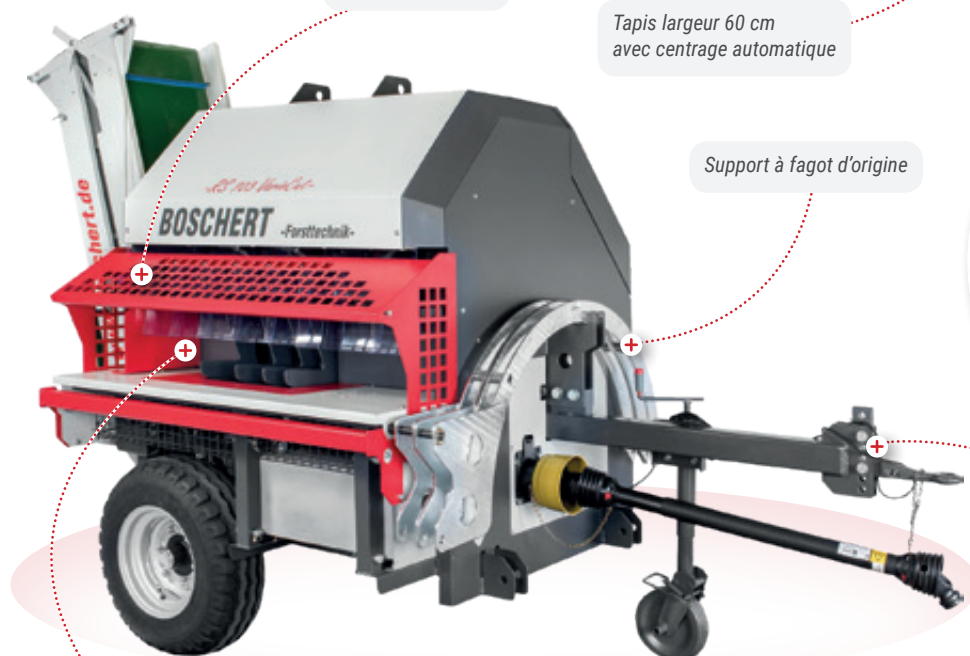
Butée réglable
pour les droitiers ou gauchers

CARACTÉRISTIQUES TECHNIQUES

Référence	734RS703
Entraînement	Prise de force
Système de coupe	3x lames Ø700 carbure
Longueur de coupe des bûches (cm)	25, 33, 50
Diamètre maxi en bois rond (cm)	20
Puissance PDF requise (kW)	30
Longueur tapis de chargement (m)	4,5
Largeur tapis de chargement (m)	60
Orientation du tapis de chargement	Oui hydraulique à 90°
Hauteur maxi de chargement (m)	3,3
Dimensions L x l x H (mm)	2 500 x 2 200 x 2 800
Poids (kg)	1650
Code port (voir p.84) / Prix (€ ht)	● / 23 990



Fagoteuses COLLINO

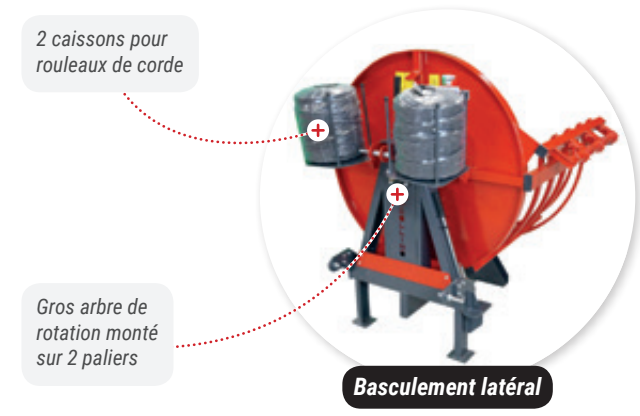

CARACTÉRISTIQUES TECHNIQUES

	Modèle Professionnel		
Référence	731R1200	731R0200	731R0202
Versement	Manuel	Hydraulique	Relevage tracteur
Volume	1 stère	1 stère	1 stère
Sens du basculement	Droite ou gauche	Seulement droite	Arrière
Poids (kg)	250	260	300
Code port (voir p. 92) / Prix (€ ht)	▲ / 1 450	▲ / 1 730	▲ / 1 940

OPTIONS

Réf. 73131-1014	Corde polypropylène rolls 9 kg rupture 1,1 t = 315 m/35 fagots (prix à la palette complète : nous consulter)	37 € ht
Réf. 731500025	Tendeur de corde hydraulique	610 € ht
Réf. 731EURO	Attelage Euro	395 € ht
Réf. 531600	Feuillard polyester tissé 500m x 19mm. Résistance 750 kg.	65 € ht
Réf. 531601	Boucle galvanisé pour feuillard textile 19mm - Les 1000.	79,50 € ht
Réf. 531602	Pince de tension pour feuillard 19mm.	85 € ht



Bennes 3 PTS hydraulique

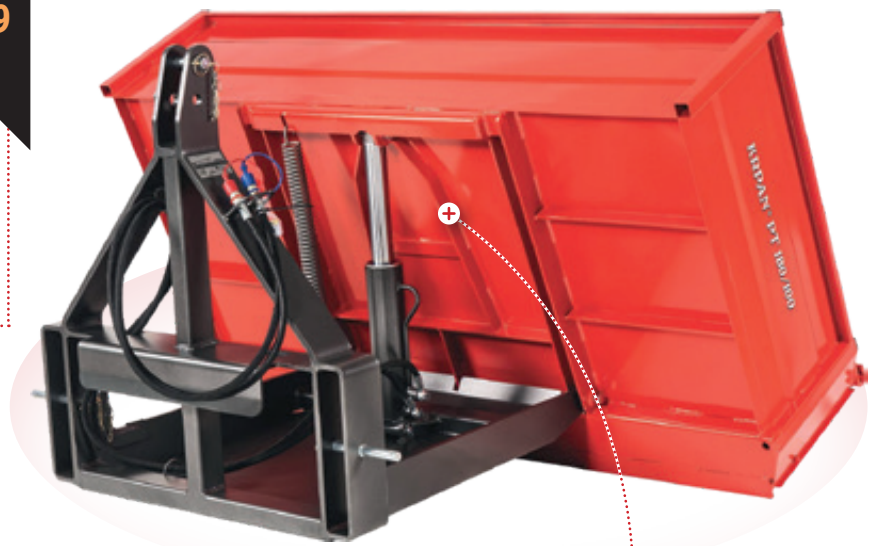

- Benne forestière / agricole avec attelage 3 PTS.
- Basculement hydraulique avec un gros vérin double effet.
- Lame en Hardox de série.
- Ridelle équipée d'origine.
- Châssis articulé renforcé pour le basculement.
- Côtés avec tôles pliées pour renforcer la structure du caisson.

NOUVELLE
VERSION
2019

Lame Hardox d'origine

Châssis renforcé

Tôles pliées pour plus de résistance



Option adaptateur EURO



CARACTÉRISTIQUES TECHNIQUES

	PT 160/100	PT 180/100	PT 200/100	PT 200/125	PT 220/125
Référence	743PT160/100	743PT180/100	743PT200/100	743PT200/125	743PT220/125
Charge maximale (kg)	2000	2000	2000	3000	3000
Largeur (mm)	1600	1800	2000	2000	2200
Profondeur (mm)	1000	1000	1000	1250	1250
Hauteur (mm)	400	400	400	400	400
Puissance tracteur recommandée (CV)	40-60	40-60	40-60	60-100	60-100
Catégorie d'attelage	I. II.	I. II.	I. II.	I. II.	I. II.
Dimensions L x l x H (mm)	1 000 x 1 600 x 400	1 000 x 1 800 x 400	1 000 x 2 000 x 400	1 250 x 2 000 x 400	1 250 x 2 200 x 400
Poids (kg)	295	327	342	383	413
Code port (voir p. 1) / Prix (€ ht)	▲ / 1 800	▲ / 1 860	▲ / 1 910	▲ / 2 265	● / 2 365

OPTIONS

Réf. 743SET.....	Extensions 2 côtés + 1 fond pour bennes largeur 160 et 180.....	250 € ht
Réf. 743SET(2).....	Extensions 2 côtés + 1 fond pour bennes largeur 200 et 220.....	305 € ht
Réf. 743EURO.....	Adaptateur frontal EURO.....	170 € ht

Fendeuses

KRPAN[®]
fort et fiable

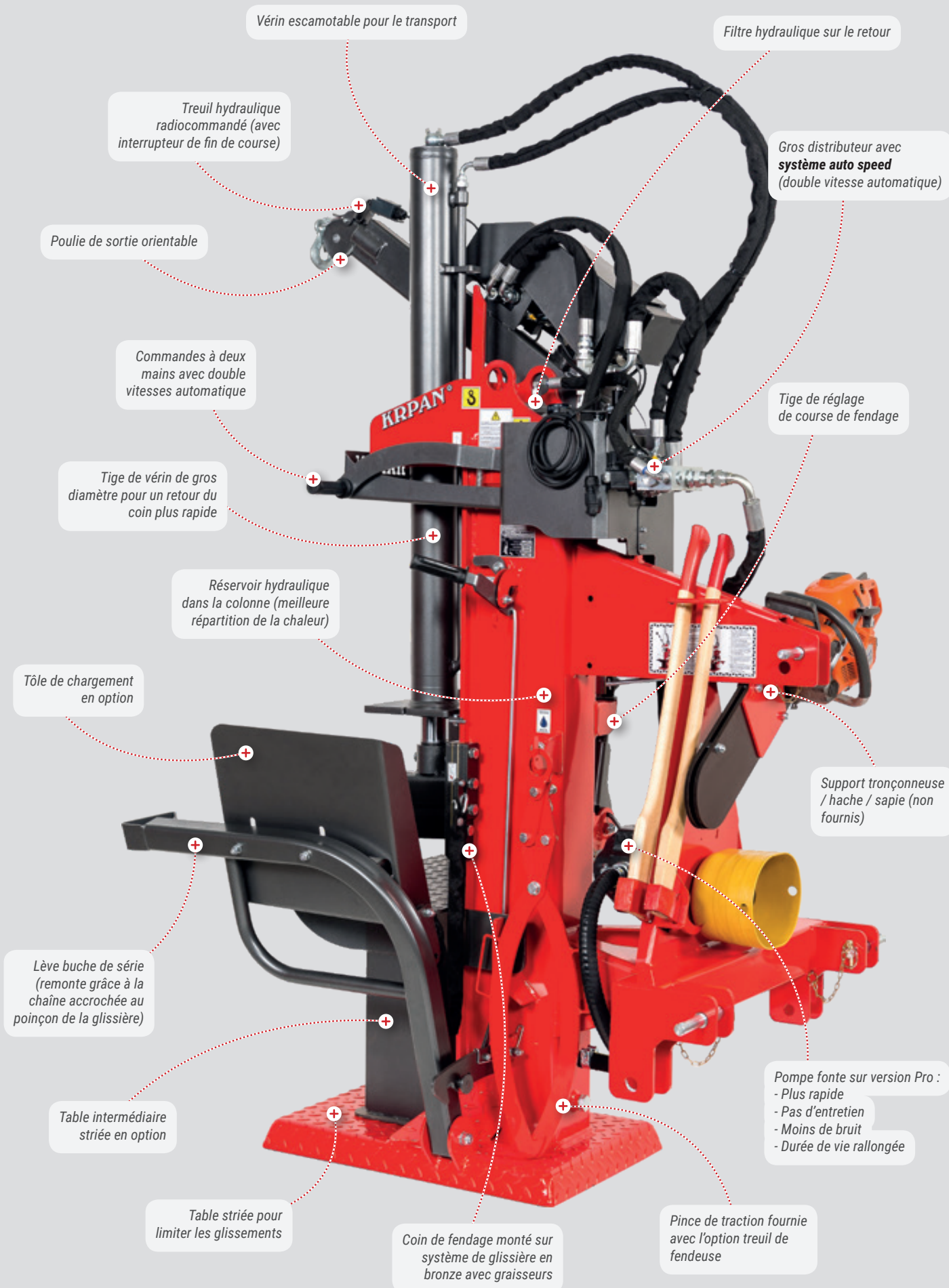

Fendeuses de bûches COLLINO



GARANTIE 2 ANS
PIÈCES
hors pièces d'usure



OFFERT !
Cardan
sur tous les modèles PDF



- Selon la norme NF EN 609-1.
- Passage de bûches 55 cm.
- Distributeur double vitesse.
- Version électrique ou prise de force.
- Retour de vérin automatique et rapide.
- Roues pour un déplacement facile.
- Reposes bûches latéraux.

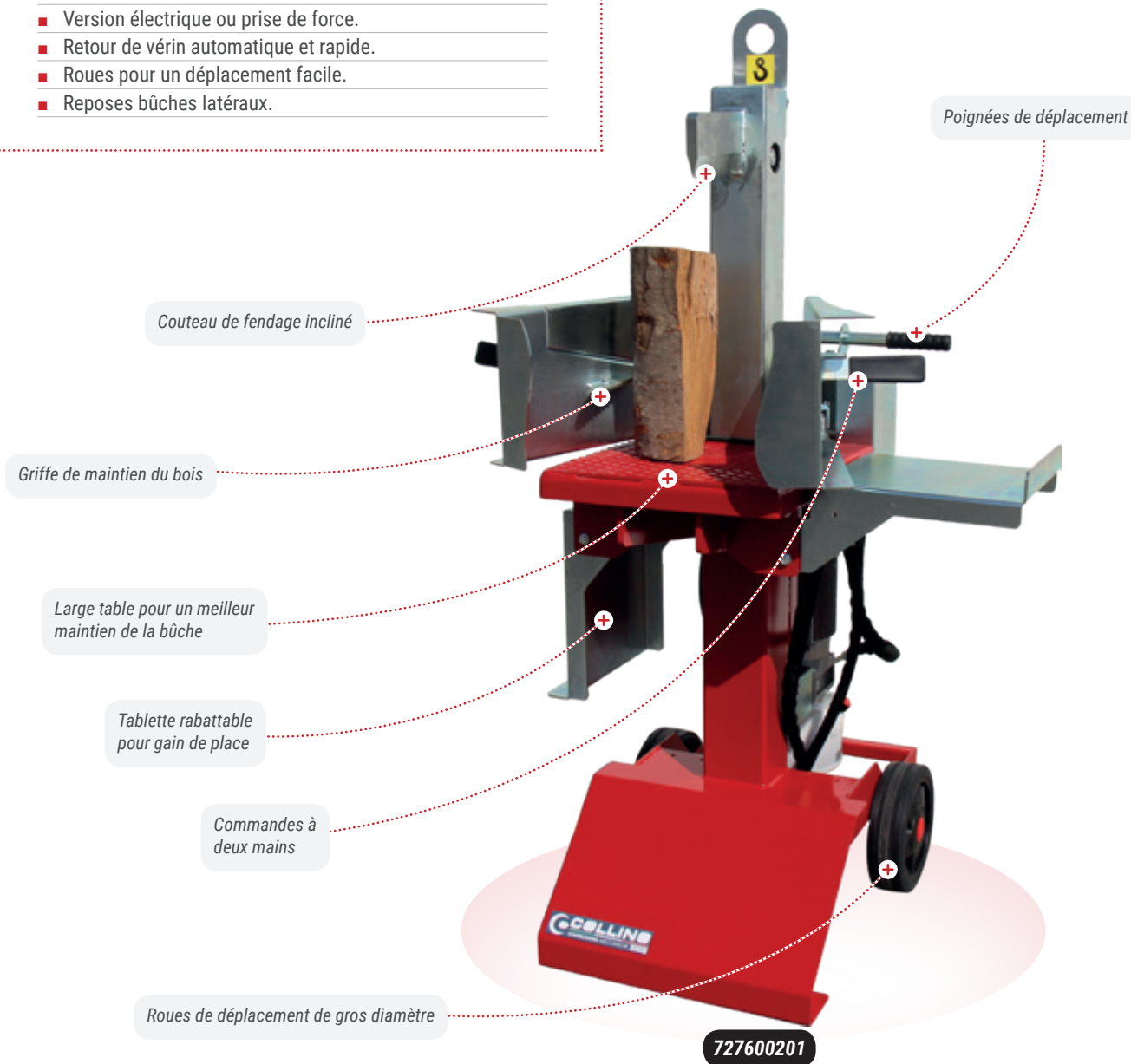

CARACTÉRISTIQUES TECHNIQUES

	8 T PDF	8 T Électrique
Référence	727600200	727600201
Entraînement	PDF : Pompe mobile à flasquer	ÉLEC. 230 v / 2,2 Kw
Puissance de fendage (t)	8	8
Double vitesse de fendage	Oui manuel	Oui manuel
Hauteur de fendage (mm)	550	550
Course de vérin (mm)	500	500
Réservoir hydraulique (L)	10	10
Dimensions L x l x H (mm)	780 x 570 x 1 620	780 x 570 x 1 620
Poids (kg)	120	130
Code port (voir p. 92) / Prix (€ ht)	▲ / 1 670	▲ / 1 650

Fendeuses de bûches mobiles KR PAN



GARANTIE 2 ANS
PIÈCES
hors pièces d'usure



OFFERT !
Cardan
sur tous les modèles PDF



- Selon la norme NF EN 609-1.
- Passage de bûches 110 cm.
- Course de vérin 100 cm, réglable à la descente et à la montée.
- Distributeur 2 vitesses automatique.
- Distributeur de grosse capacité pour éviter l'échauffement de l'huile.
- Lève-bûches.
- Coin de fendage sur glissière en bronze.
- Travail à la verticale.
- Transport en horizontal.
- Basculement hydraulique de la fendeuse.
- Attelage boule \varnothing 50 mm.
- Rampe d'éclairage.
- Livré avec remorque PTAC 750 kg (carte grise nécessaire).
- Possibilité d'utiliser la remorque seule.

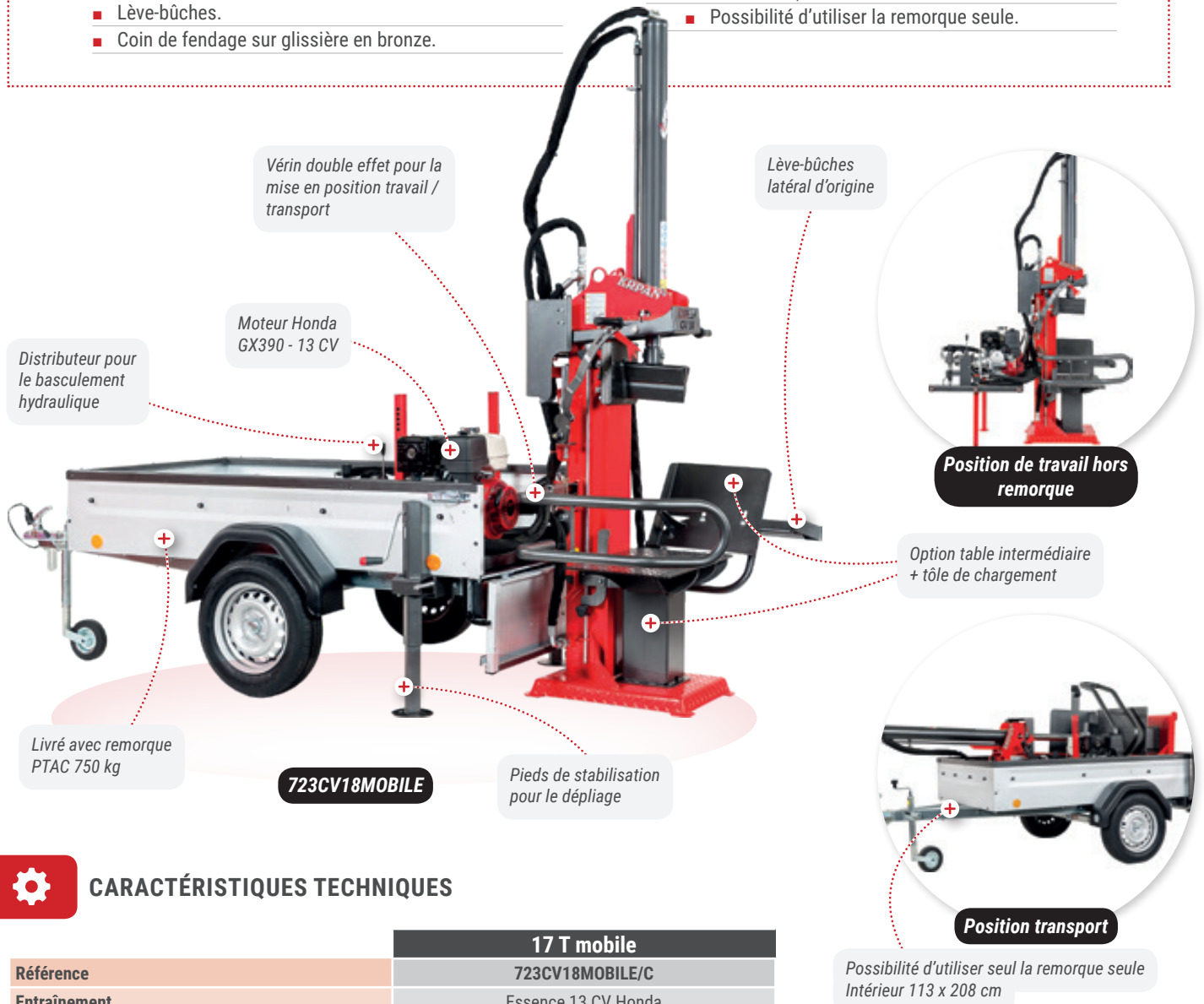

CARACTÉRISTIQUES TECHNIQUES

	17 T mobile
Référence	723CV18MOBILE/C
Entraînement	Essence 13 CV Honda
Puissance de fendage (t)	17
Course de vérin (mm)	1 000
Dimension vérin (mm)	105/60
Hauteur de fendage (mm)	1 100
Débit de pompe (L/min)	47
Réservoir hydraulique (L)	35
Treuil	Non
Dimensions L x l x H (mm)	1 500 x 3 900 x 880
Poids (kg)	600
Code port (voir p. 92) / Prix (€ ht)	●x2 / 5 170 ⚡ 0h30

OPTIONS

Réf. 76513018.....	Table intermédiaire + tôle de chargement CV 14/18.....	270 € ht
Réf. 7671 Compteur/C.....	Compteur horaire hydraulique.....	310 € ht

Fendeuses de bûches KR PAN



GARANTIE 2 ANS
PIÈCES
hors pièces d'usure



OFFERT !
Cardan
sur tous les modèles PDF



- Selon la norme NF EN 609-1.
- Passage de bûches 110 cm.
- Course de vérin 100 cm, réglable à la descente et à la montée (sauf Eco).
- Vérin escamotable pour le transport.
- Distributeur 2 vitesses automatique.
- Distributeur de grosse capacité pour éviter l'échauffement de l'huile.
- Lève-bûches.
- Support tronçonneuse (sauf Eco).
- Coin de fendage sur glissière en bronze avec graisseurs.
- Pompe hydraulique en fonte sur version PDF (sauf CV17Meco).

Distributeur double vitesse auto

Support tronçonneuse et sapie (non fournis)

Tige de réglage de course de fendage

Option table intermédiaire

Option tôle de chargement

Lève-bûches latéral d'origine

Glissière bronze avec graisseur

Pompe volante : pas besoin de cardan

723CV14KPRO

723CV17Meco



CARACTÉRISTIQUES TECHNIQUES

Référence	GAMME ECO			
	13 T PDF	13 T PDF + Treuil	17 T HYD TR	17 T PDF
723CV14KPRO	723CV14KPRO	723CV14KTPRO	723CV17eco	723CV17Meco
Entraînement	Prise de force >30 CV	Prise de force >30 CV	HYD. Tracteur	Pompe Hyd. indépendante à flasquer
Puissance de fendage (t)	13	13	17	17
Course de vérin (mm)	1 000	1 000	1 000	1 000
Dimension vérin (mm)	95/60	95/60	105/60	105/60
Hauteur de fendage (mm)	1 100	1 100	1 100	1 100
Débit de pompe (L/min)	55	55	Suivant le tracteur	51
Réservoir hydraulique (L)	35	35	-	20
Treuil 15m de câble et pince	Non	Oui Mécanique	Non	Non
Dimensions L x l x H (mm)	810 x 1 160 x 2 270	810 x 1 160 x 2 270	810 x 1 160 x 1 850	810 x 1 160 x 1 850
Poids (kg)	360	380	285	300
Code port (voir p. 92) / Prix (€ ht)	▲ / 2 580	▲ / 3 790 ↻0h30	▲ / 1 760	▲ / 2 390

OPTIONS

Réf. 76513018.....Table intermédiaire + tôle de chargement CV 14/18.....270 € ht



GARANTIE 2 ANS
PIÈCES
hors pièces d'usure



OFFERT !
Cardan
sur tous les modèles PDF

i

- Selon la norme NF EN 609-1.
- Passage de bûches 110 cm.
- Course de vérin 100 cm, réglable à la descente et à la montée.
- Vérin escamotable pour le transport.
- Distributeur 2 vitesses automatique.
- Distributeur de grosse capacité pour éviter l'échauffement de l'huile.
- Lève-bûches.
- Support tronçonneuse.
- Coin de fendage sur glissière en bronze avec graisseurs.
- Pompe hydraulique en fonte sur version PDF (la plus rapide de sa catégorie).
- Pince auto-serrante de 80cm offerte pour toute fendeuse avec treuil.



Nouvelle radio treuil hydraulique



Pompe fonte :
-Plus rapide
-Pas d'entretien
-Moins de bruit
-Durée de vie rallongée

Pince offerte avec treuil

Poignée avec pic de blocage du bois

Large table de réception

Réservoir intégré dans la colonne

Support de tronçonneuse et sapie

Glissière bronze avec graisseur

Lève-bûches latéral d'origine

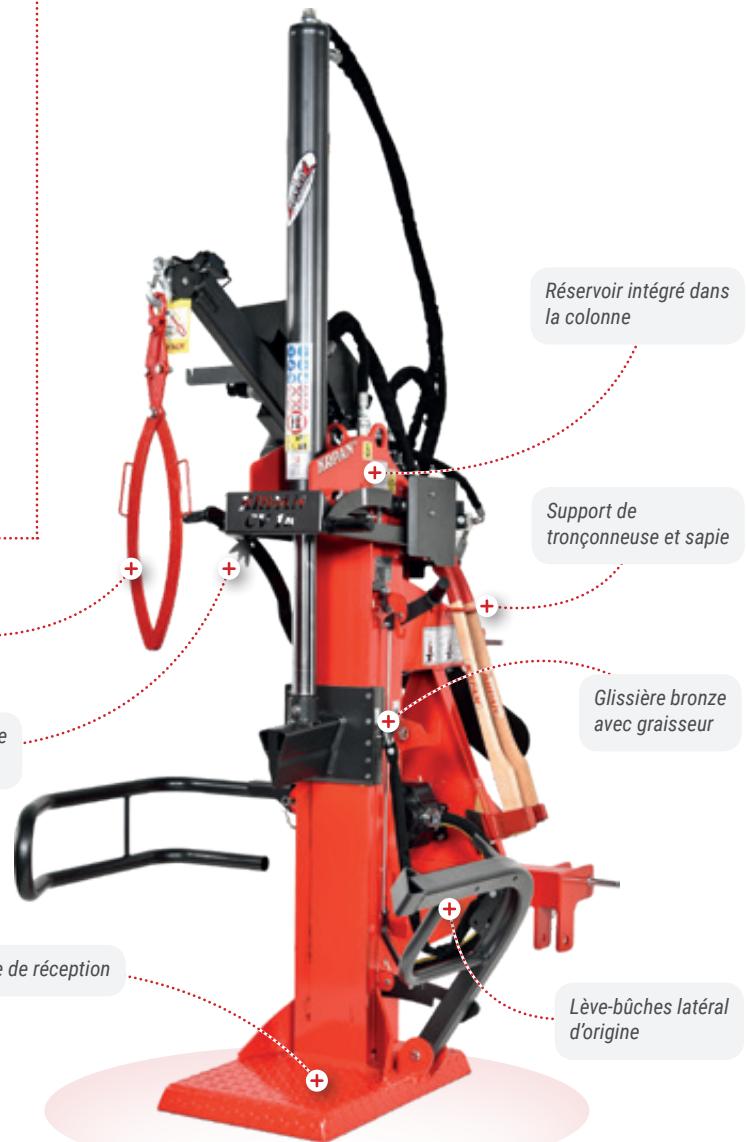

723CV18KTHPRO



CARACTÉRISTIQUES TECHNIQUES

	17 T PDF	17 T PDF avec treuil Mécanique	17 T PDF avec treuil Hydraulique	17 T Électrique
Référence	723CV18KPRO	723CV18KTPRO	723CV18KTHPRO	723CV18E
Entraînement	Prise de force >35 CV	Prise de force >35 CV	Prise de force >35 CV	Élec 5,5 kW 400 V
Puissance de fendage (t)	17	17	17	17
Course de vérin (mm)	1 000	1 000	1 000	1 000
Dimension vérin (mm)	105/60	105/60	105/60	105/60
Hauteur de fendage (mm)	1 100	1 100	1 100	1 100
Débit de pompe (L/min)	64	64	64	27
Réservoir hydraulique (L)	35	35	35	35
Treuil 15m de câble et pince de levage 80cm	Non	Oui Mécanique	Oui Hydr. Radiocommandé	Non
Dimensions L x l x H (mm)	810 x 1 160 x 2 270	810 x 1 160 x 2 270	810 x 1 160 x 2 270	810 x 1 160 x 2 270
Poids (kg)	380	400	425	380
Code port (voir p. 92) / Prix (€ ht)	▲ / 3 050	▲ / 4 280 ↗0h30	▲ / 5 130 ↗0h30	▲ / 3 390

OPTIONS

Réf. 76513018.....Table intermédiaire + tôle de chargement CV 14/18.....270 € ht

Fendeuses de bûches KR PAN



GARANTIE 2 ANS
PIÈCES
hors pièces d'usure



OFFERT !
Cardan
sur tous les modèles PDF

i

- Selon la norme NF EN 609-1.
- Passage de bûches 110 cm.
- Course de vérin 100 cm, réglable à la descente et à la montée.
- Vérin escamotable pour le transport.
- Distributeur 2 vitesses automatique.
- Distributeur de grosse capacité pour éviter l'échauffement de l'huile.
- Lève-bûches.
- Support tronçonneuse.
- Coin de fendage sur glissière en bronze avec graisseurs.
- Pompe hydraulique en fonte sur version PDF (la plus rapide de sa catégorie).
- Pince auto-serrante de 80cm offerte pour toute fendeuse avec treuil.



Nouvelle radio treuil hydraulique



Pompe fonte :
-Plus rapide
-Pas d'entretien
-Moins de bruit
-Durée de vie rallongée

Pince de levage offerte pour les fendeuses avec treuil

Poignée avec pic de blocage du bois

Option table intermédiaire

Treuil Hydr. Radiocommandé

Distributeur double vitesse auto

Support tronçonneuse et sapie

Option tôle de chargement

Lève-bûches latéral d'origine

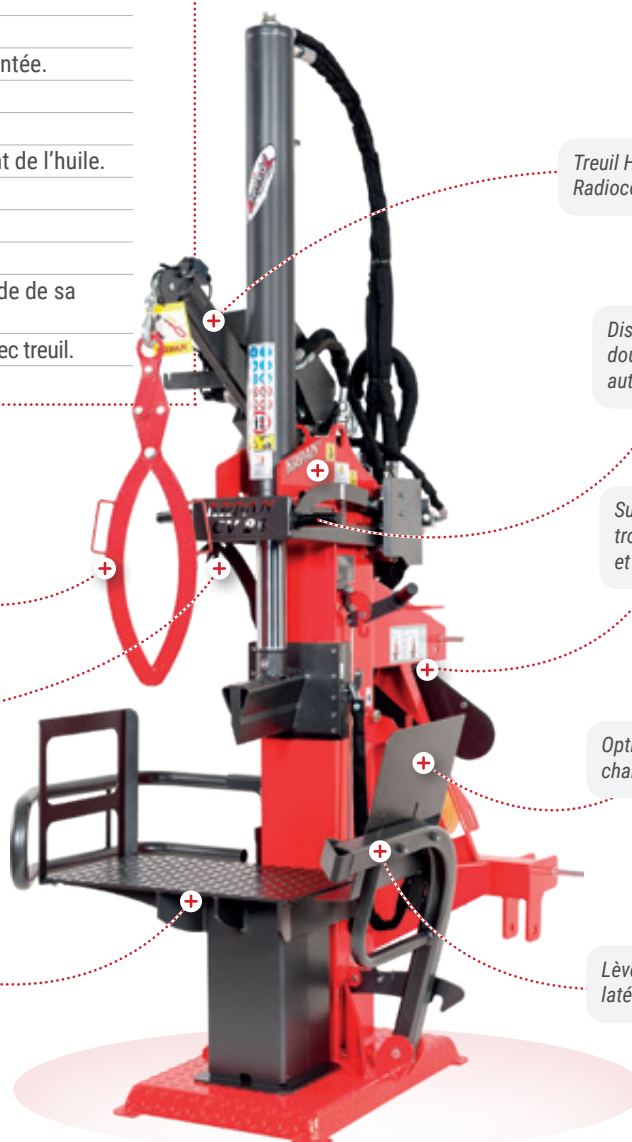

723CV22KTHPRO



CARACTÉRISTIQUES TECHNIQUES

	21 T PDF	21 T PDF avec treuil Mécanique	21 T PDF avec treuil Hydraulique	21 T Électrique
Référence	723CV22KPRO	723CV22KTPRO	723CV22KTHPRO	723CV22E
Entraînement	Prise de force >38 CV	Prise de force >38 CV	Prise de force >38 CV	Élec 7,5 kW 400 V
Puissance de fendage (t)	21	21	21	21
Course de vérin (mm)	1 000	1 000	1 000	1 000
Dimension vérin (mm)	115/70	115/70	115/70	115/70
Hauteur de fendage (mm)	1 100	1 100	1 100	1 100
Débit de pompe (L/min)	73	73	73	30
Réservoir hydraulique (L)	50	50	50	50
Treuil 15m de câble et pince de levage 80cm	Non	Oui Mécanique	Oui Hydr. Radiocommandé	Non
Dimensions L x l x H (mm)	810 x 1 260 x 2 280	810 x 1 260 x 2 280	810 x 1 260 x 2 280	810 x 1 260 x 2 280
Poids (kg)	440	460	485	440
Code port (voir p. 92) / Prix (€ ht)	▲ / 3 620	▲ / 4 850 ↻0h30	▲ / 5 690 ↻0h30	▲ / 4 020

OPTIONS

Réf. 76513023.....Table intermédiaire + tôle de chargement CV 22/26.....270 € ht
Réf. 7671 Compteur/C.....Compteur horaire hydraulique.....310 € ht

Fendeuses de bûches KR PAN



GARANTIE 2 ANS
PIÈCES
hors pièces d'usure



OFFERT !
Cardan
sur tous les modèles PDF

i

- Selon la norme NF EN 609-1.
- Passage de bûches 110 cm.
- Course de vérin 100 cm, réglable à la descente et à la montée.
- Vérin escamotable pour le transport.
- Distributeur 2 vitesses automatique.
- Distributeur de grosse capacité pour éviter l'échauffement de l'huile.
- Lève-bûches.
- Support tronçonneuse.
- Coin de fendage sur glissière en bronze avec graisseurs.
- Pompe hydraulique en fonte sur version PDF (la plus rapide de sa catégorie).
- Pince auto-serrante de 80cm offerte pour toute fendeuse avec treuil.



Modèle électrique avec roues

Distributeur double vitesse auto

Déverrouillage lève-bûches

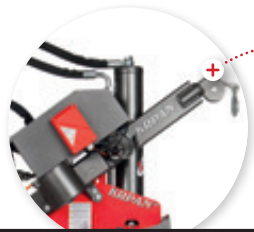

Treuil Hydr. Radiocommandé

Contact de fin de course

Tige de réglage de course de fendage

Pompe fonte sur versions PDF

Option table intermédiaire

Option tôle de chargement



Nouvelle radio treuil hydraulique

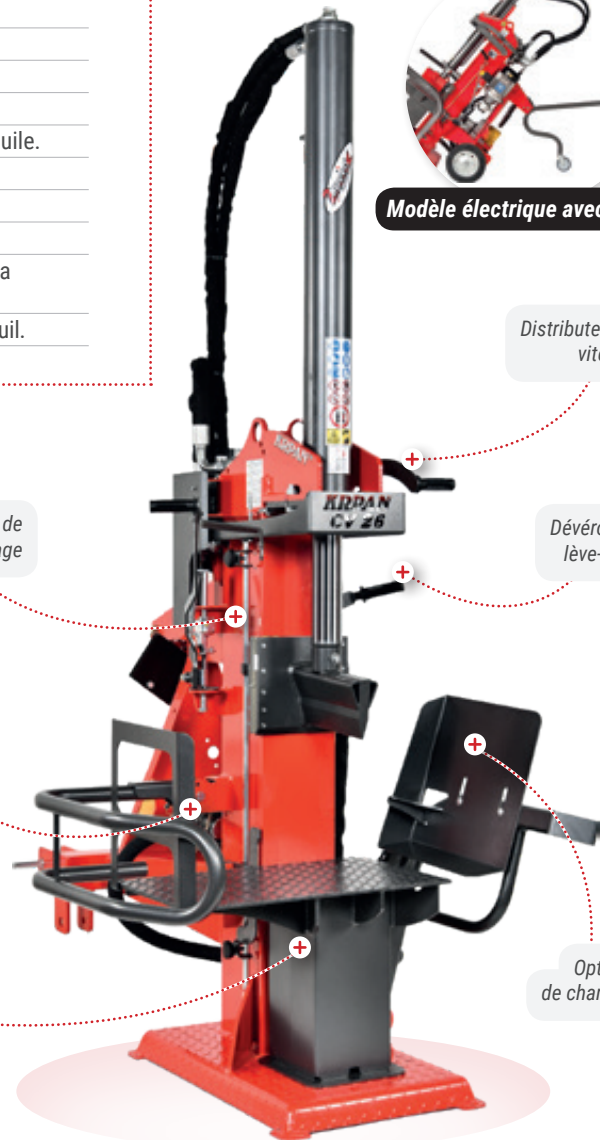

723CV26KPRO



CARACTÉRISTIQUES TECHNIQUES

	25 T PDF	25 T PDF avec treuil Mécanique	25 T PDF avec treuil Hydraulique	25 T Électrique
Référence	723CV26KPRO	723CV26KTPRO	723CV26KTHPRO	723CV26E
Entraînement	Prise de force >42 CV	Prise de force >42 CV	Prise de force >42 CV	Élec 7,5 kW 400 V
Puissance de fendage (t)	25	25	25	25
Course de vérin (mm)	1 000	1 000	1 000	1 000
Dimension vérin (mm)	125/80	125/80	125/80	125/80
Hauteur de fendage (mm)	1 100	1 100	1 100	1 100
Débit de pompe (L/min)	80	80	80	30
Réservoir hydraulique (L)	55	55	55	55
Treuil 15m de câble et pince de levage 80cm	Non	Oui Mécanique	Oui Hydr. Radiocommandé	Non
Dimensions L x l x H (mm)	810 x 1 260 x 2 280	810 x 1 260 x 2 280	810 x 1 260 x 2 280	810 x 1 260 x 2 280
Poids (kg)	460	480	505	460
Code port (voir p. 92) / Prix (€ ht)	▲ / 4 060	▲ / 5 290 ↗0h30	▲ / 6 140 ↗0h30	▲ / 4 490

OPTIONS

Réf. 76513023.....Table intermédiaire + tôle de chargement CV 22/26.....270 € ht
 Réf. 7671 Compteur/C.....Compteur horaire hydraulique.....310 € ht

Fendeuse horizontale KR PAN



GARANTIE 2 ANS
PIÈCES
hors pièces d'usure



OFFERT !
Cardan
sur tous les modèles PDF



- Selon la norme NF EN 609-1.
- Forte puissance (vérin Ø intérieur 130 mm, tige Ø 90 mm).
- Passage de bûche 1 320 mm.
- Repliage pour le transport (longueur 2,55 m).
- Table de réception du bois fendu (990 x 1925 mm).
- Coin 2/4 (ou 2/6 en option) réglable hydrauliquement.
- Lève-bûches hydraulique de série.
- Réservoir hydraulique important (100 l).
- 2 pompes hydrauliques en fonte.
- Refroidisseur d'huile d'origine.
- Treuil hydraulique radiocommandé en option.
- Compteur horaire d'origine.

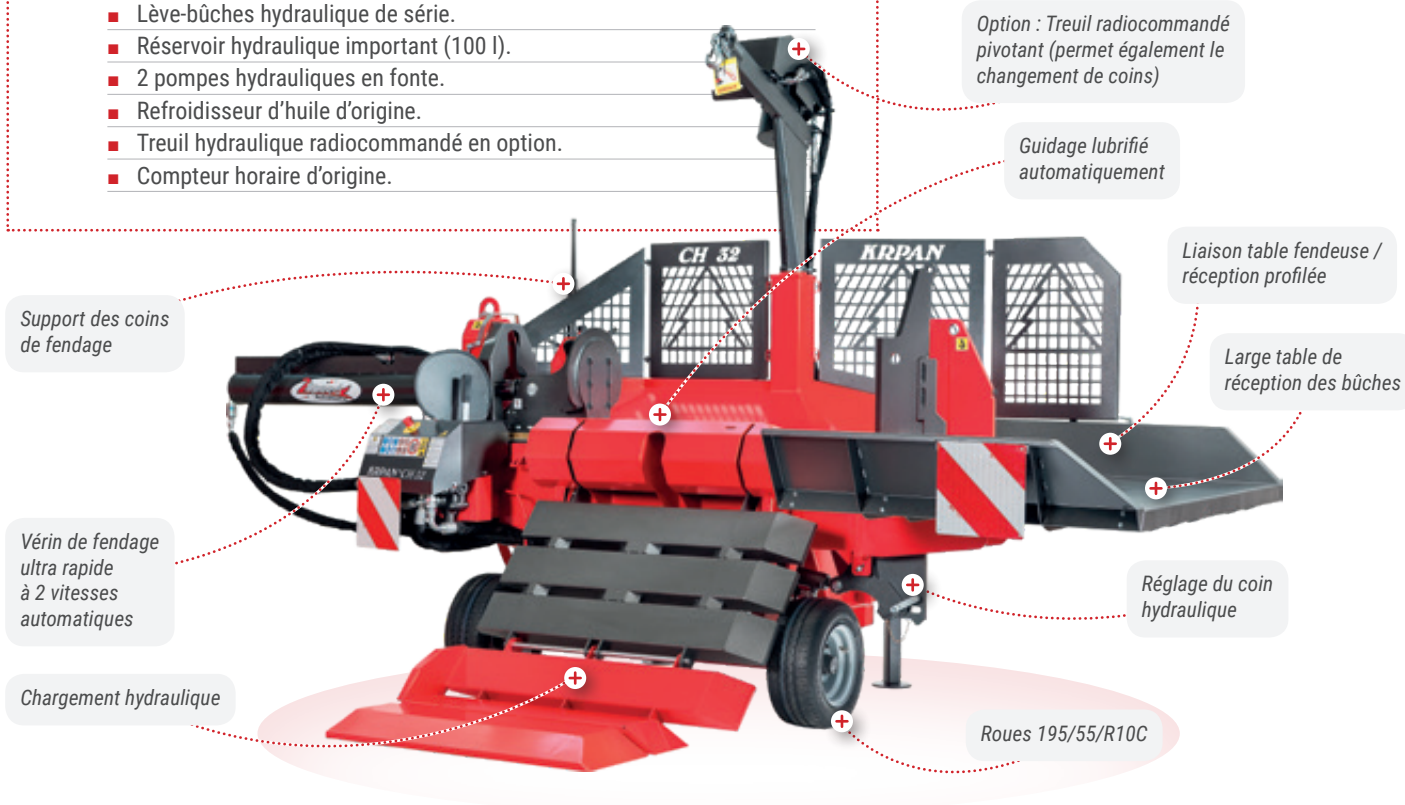

CARACTÉRISTIQUES TECHNIQUES

	31 T horizontale
Référence	723CH32K
Entraînement	Prise de force
Puissance tracteur nécessaire (CV)	50
Puissance de fendage (t)	31
Course de vérin (mm)	1 270
Dimension vérin (mm)	130/90
Longueur de fendage (mm)	1 320
Débit de pompe (L/min)	122
Réservoir hydraulique (L)	100
Largeur en position de travail (mm)	4 230
Table de réception des bûches (mm)	990 x 1 925
Coin de fendage	2/4
Dimensions L x l x H (mm)	2 550 x 1 925 x 1 540
Poids (kg)	1427
Code port (voir p. 92) / Prix (€ ht)	● / 12 790



Position transport

OPTIONS

Réf. 76513027 Coin 2/6 690 € ht
Réf. 76513028 Coin 2/8 830 € ht
Réf. 72301001 Treuil radiocommandé (pince autoserrante offerte) 2 290 € ht
Réf. 765MP20 Kit électrique 15 kW / 20 CV - 400 V 3 390 € ht
Réf. Option timon (attelage non route) avec cardan plus longue 290 € ht

Treuids

KRPAN®
fort et fiable



Treuil à commandes manuelles KR PAN

i

- Tablier renforcé à l'avant (sauf 3,5E).
- Grille de protection pivotante.
- Embrayage à friction (multidisques sur 7.5E).
- Frein de charge à sangle.
- Frein de tambour antidéroulement.
- 5.5ER et 7.5E treuil avec réducteur de vitesse.
- Poulie inférieure et crochet de remorque équipés d'origine.

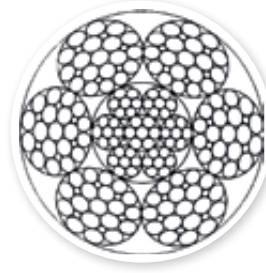

**Câble densifié/rétréint
haute résistance sur tous
les modèles**

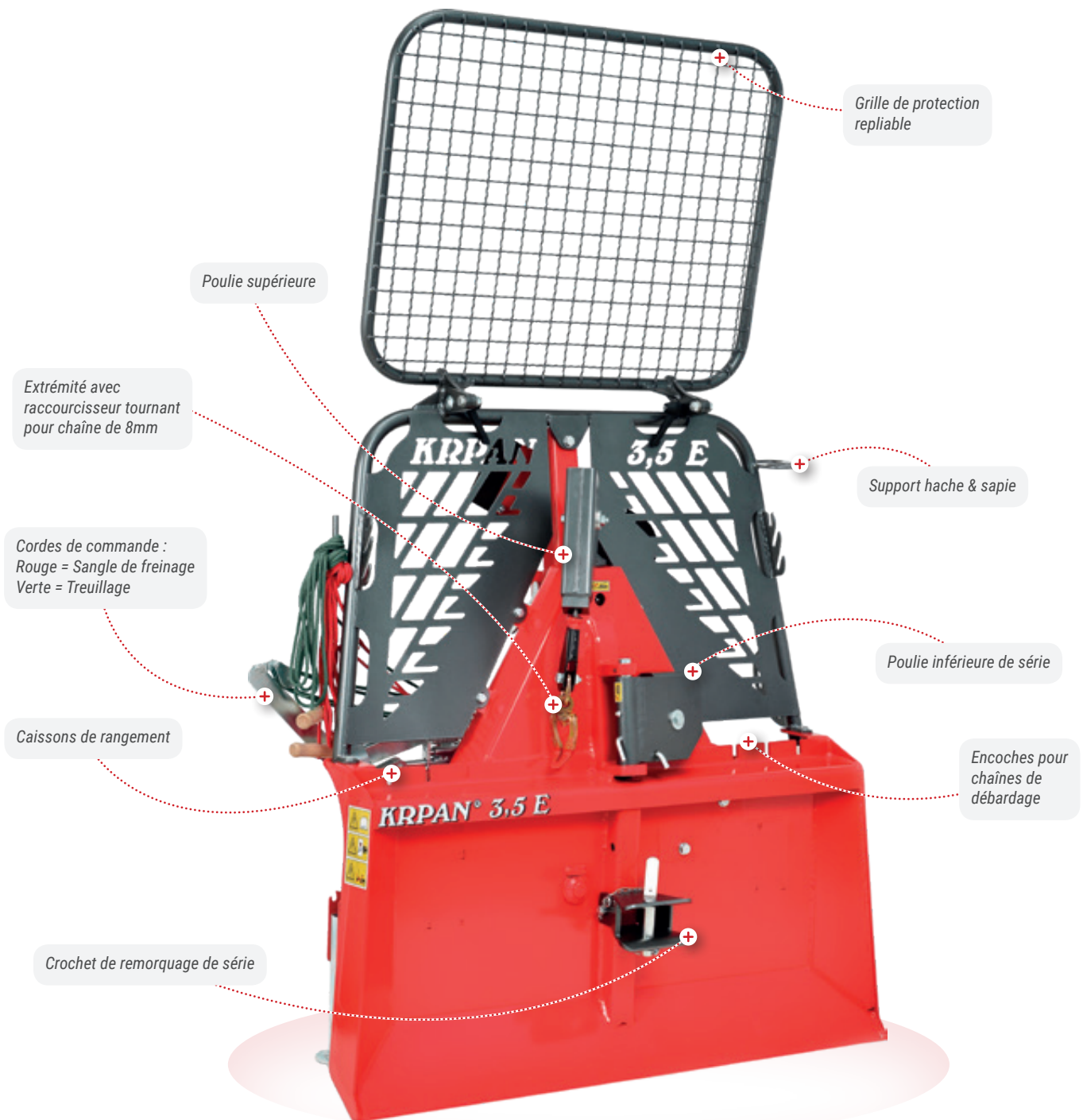



GARANTIE 2 ANS
PIÈCES
hors pièces d'usure



OFFERTS !

Cardan
+ Chaîne deb. 2.50 m.

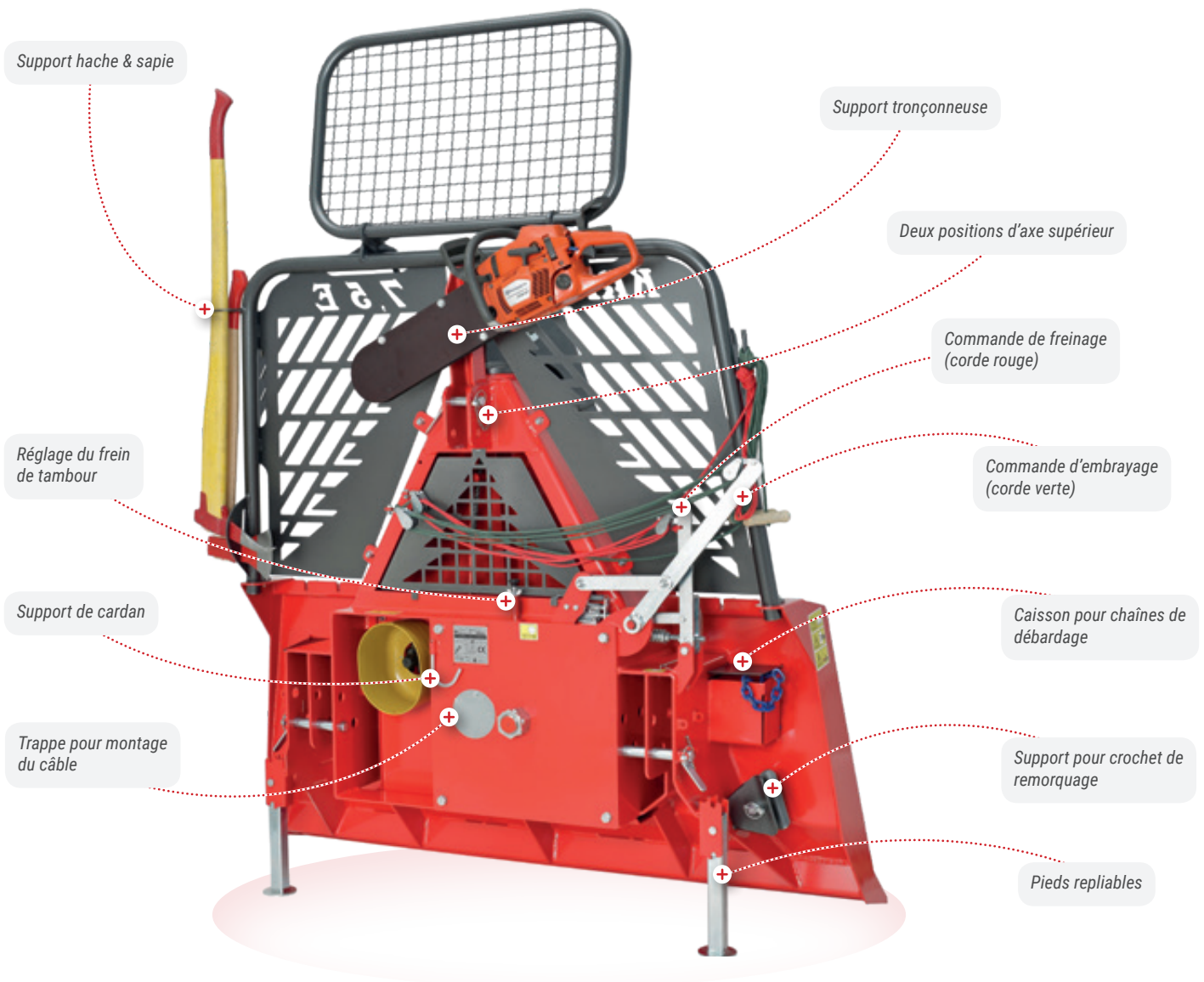

CARACTÉRISTIQUES TECHNIQUES

	3.5E	4.5E	5.5E	5.5ER	7.5E
Référence	7133.5E/C	7134.5E/C	7135.5E/C	7135.5ER/C	7137.5E/C
Force de traction (t)	3,5	4,5	5,5	5,5	7,5
Force de freinage (kN)	44	56	69	69	95
Puissance réelle développée (kg)	4 000	5 000	6 000	6 000	7 500
Vitesse moyenne d'enroulement du câble (m/s)	0,9	0,9	0,9	0,6 avec réducteur	0,6 avec réducteur
Longueur / Diamètre câble densifié	70 m / Ø 8 (rupture 7,10 T) extrémité de câble avec raccourcisseur tournant	70 m / Ø 9 (rupture 9,06 T) extrémité de câble avec raccourcisseur tournant	70 m / Ø 10 (rupture 11,02 T) extrémité de câble avec raccourcisseur tournant	100 m / Ø 10 (rupture 11,02 T) extrémité de câble avec raccourcisseur tournant	80 m / Ø 12 (rupture 15,07 T) extrémité de câble avec raccourcisseur tournant
Puissance PDF requise (CV)	20 - 45	30 - 50	45 - 60	45 - 60	60 - 100
Largeur bouclier (mm)	1 210	1 415	1 515	1 515	1 620
Catégorie d'attelage	I.	I. II.	I. II.	I. II.	II.
Dimensions L x l x H (mm)	450 x 1 210 x 2 050	490 x 1 415 x 2 050	490 x 1 515 x 2 350	490 x 1 515 x 2 350	660 x 1 620 x 2 350
Poids (kg)	258	337	350	359	574
Code port (voir p. 92) / Prix (€ ht)	▲ / 1 930	▲ / 2 430	▲ / 2 790	▲ / 3 150	● / 4 060

Treuil à commandes électrohydraulique KR PAN

i

- Boîtier commande avec 5 m de câble.
- Possibilité de radiocommande.
- Frein de charge à sangle.
- Embrayage multidisques à friction sauf sur 5.5EH.
- Frein de tambour antidérapement.
- Centrale hydraulique indépendante.
- Grille de protection pivotante.
- Câble densifié haute résistance (possibilité de montage en câble synthétique avec supplément).
- Poulie inférieure et crochet de remorque équipés d'origine.

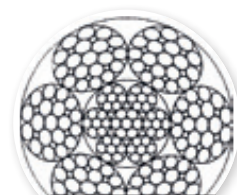

Câble densifié/rétreint haute résistance sur tous les modèles



Vue d'un mécanisme de treuil en coupe

Réservoir hydraulique de grosse capacité

Boîtier filaire de pilotage

Pieds repliables

Ouverture pour faciliter le nettoyage

Support de tronçonneuse

Caisson pour chaînes de débardage

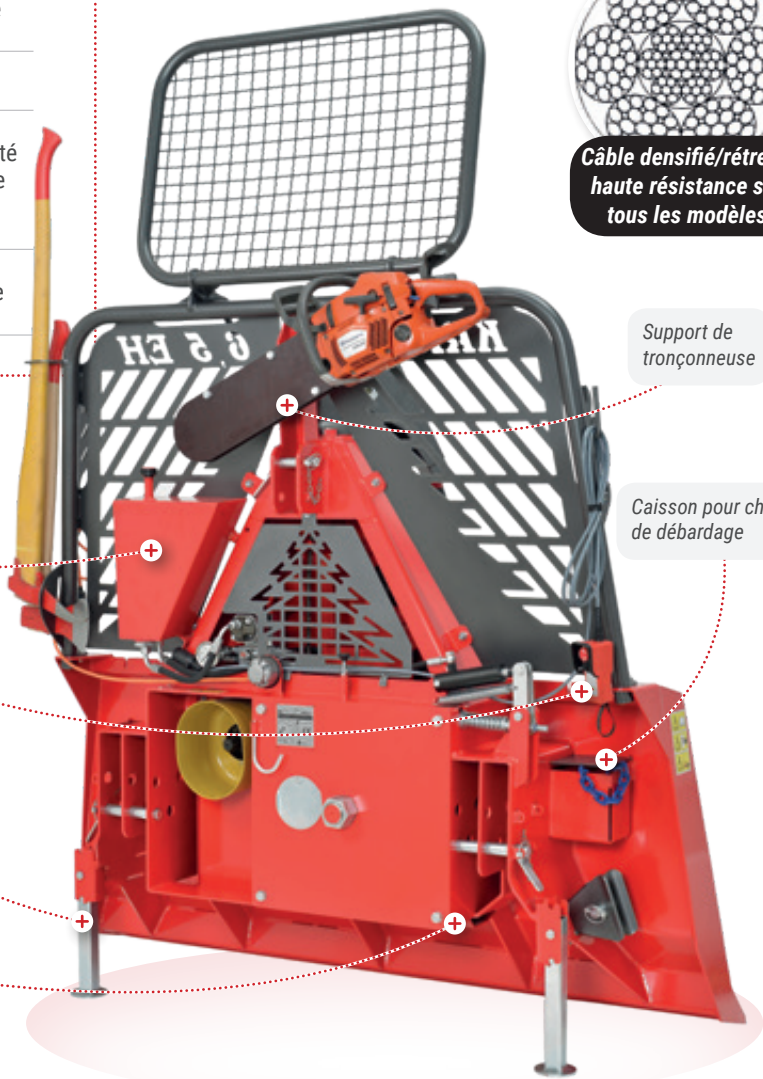

CARACTÉRISTIQUES TECHNIQUES

	5.5EH	5.5EH PH	6.5EH	6.5EH PH
Référence	7135.5EH/C	7135.5EH-PH/C	7136.5EH/C	7136.5EH-PH/C
Force de traction (t)	5,5	5,5	6,5	6,5
Force de freinage (kN)	69	69	81	81
Puissance réelle développée (kg)	5 500	5 500	7 400	7 400
Vitesse moyenne d'enroulement du câble (m/s)	0,6	0,6	0,6	0,6
Longueur / Diamètre câble densifié	100 m / Ø 10 (rupture 11,02 T) + chooker/culot/coin	100 m / Ø 10 (rupture 11,02 T) + chooker/culot/coin	100 m / Ø 11 (rupture 13,05 T) + chooker/culot/coin	100 m / Ø 11 (rupture 13,05 T) + chooker/culot/coin
Puissance PDF requise (CV)	45 - 60	45 - 60	60 - 90	60 - 90
Poulie supérieure	Oui	Oui à déroulement hydraulique	Oui	Oui à déroulement hydraulique
Largeur bouclier (mm)	1 515	1 515	1 620	1 620
Catégorie d'attelage	I. II.	I. II.	II.	II.
Dimensions L x l x H (mm)	490 x 1 515 x 2 350	490 x 1 515 x 2 350	660 x 1 620 x 2 350	660 x 1 620 x 2 350
Poids (kg)	400	400	580	580
Code port (voir p. 92) / Prix (€ ht)	▲ / 5 220	▲ / 6 450	● / 6 290	● / 7 590

OPTIONS

- Réf. 700112/C Radio 2 Fonctions (Treillage/déverrouillage)..... **730 € ht**
- Réf. 7002..332/C Radio 4 à 8 Fonctions - KR PAN (Treillage/Déverrouillage + Accélération/Décélération - vérin 12V fourni **1 090 € ht**
- + Marche/Arrêt tracteur + Marche/Arrêt PDF).....
- Réf. 700002 Vérin électrique 12V supplémentaire pour tracteur avec arrêt par triangle..... **390 € ht**

Pour autre modèle de radio-commande : nous consulter



**GARANTIE 2 ANS
PIÈCES**
hors pièces d'usure



OFFERTS !

Cardan
+ Chaîne deb. 2.50 m.

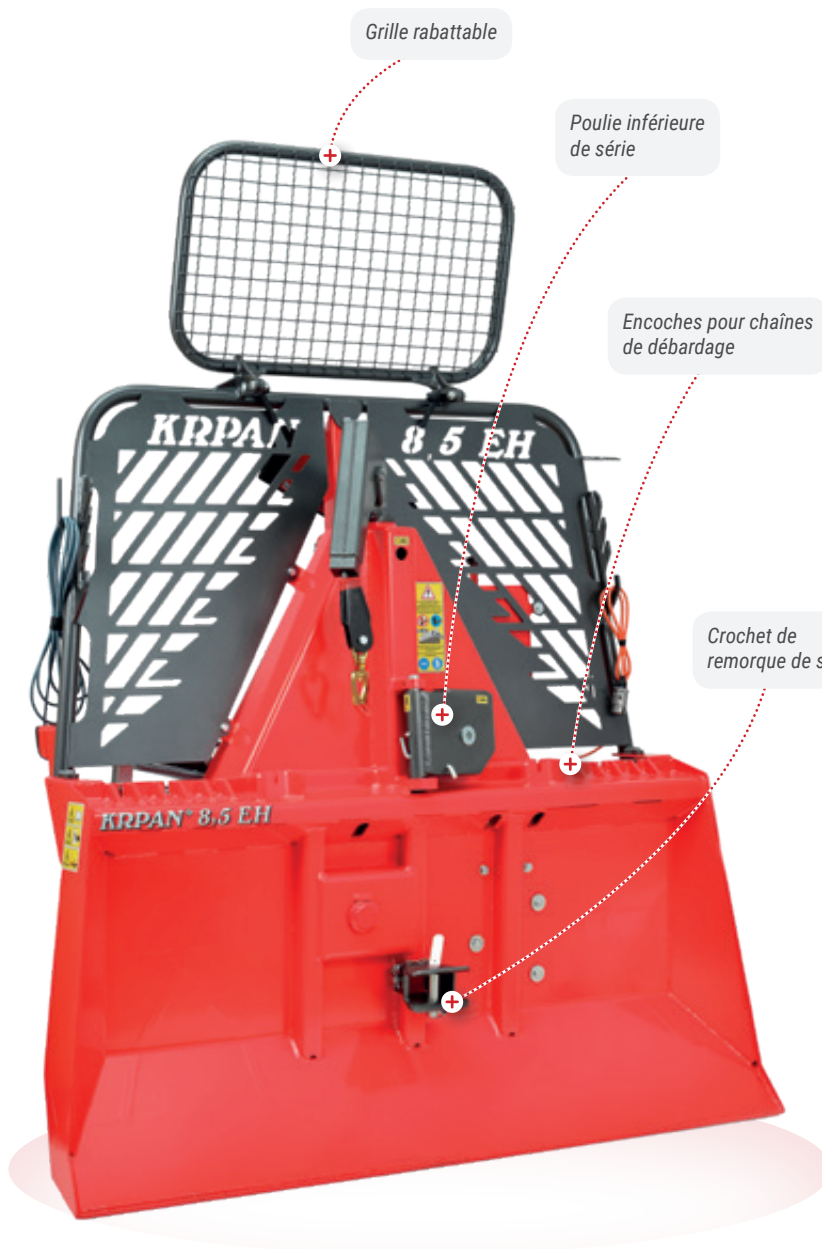

9.5EH : Bouclier articulé



Radio 7002..332/C



**Poulie à déroulement
hydraulique**

	8.5EH 1,8M	8.5EH 1,8M PH	8.5EH 2M	8.5EH 2M PH	9.5EH - Bouclier articulé
	7138.5EH/C	7138.5EH-PH/C	7138.5EH-2M/C	7138.5EH-2M-PH/C	7139.5EH/C
	8,5	8,5	8,5	8,5	9,5
	106	106	106	106	119
	9 400	9 400	9 400	9 400	9 500
	0,6	0,6	0,6	0,6	0,6
	100 m / Ø 13 (rupture 17,21 T) + chooker/culot/coin	100 m / Ø 13 (rupture 17,21 T) + chooker/culot/coin	100 m / Ø 13 (rupture 17,21 T) + chooker/culot/coin	100 m / Ø 13 (rupture 17,21 T) + chooker/culot/coin	100 m / Ø 14 (rupture 18 T) + chooker/culot/coin
	80 - 120	80 - 120	80 - 120	80 - 120	90 - 130
	Oui	Oui à déroulement hydraulique	Oui	Oui à déroulement hydraulique	Oui à déroulement hydraulique
	1 820	1 820	2 000	2 000	2 000
	II. III.	II. III.	II. III.	II. III.	II. III.
	710 x 1 820 x 2 350	710 x 1 820 x 2 350	710 x 2 000 x 2 350	710 x 2 000 x 2 350	710 x 2 000 x 2 350
	675	675	708	708	850
	● / 7 260	● / 8 560	● / 7 620	● / 8 870	● / 11 190

OPTIONS

- Réf. 700112/C Radio 2 Fonctions (Treillage/déverrouillage)..... **730 € ht**
 - Réf. 7002..332/C Radio 4 à 8 Fonctions - KR PAN (Treillage/Déverrouillage + Accélération/Décélération - vérin 12V fourni)..... **1 090 € ht**
 - + Marche/Arrêt tracteur + Marche/Arrêt PDF)..... **390 € ht**
 - Réf. 700002 Vérin électrique 12V supplémentaire pour tracteur avec arrêt par tringle..... **390 € ht**
- Pour autre modèle de radio-commande : nous consulter

Treuil à puissance constante KR PAN

i

- Système breveté pour une puissance constante (avec bobine vide ou pleine).
- Mécanisme professionnel à bain d'huile.
- Tambour horizontal pour un enroulement dans le sens du treuilage.
- Presseur pour un enroulement parfait même sans aucune tension sur le câble.
- Poulie à déroulement hydraulique intégrée au mécanisme.
- Tablier lisse en acier STRENX haute résistance.

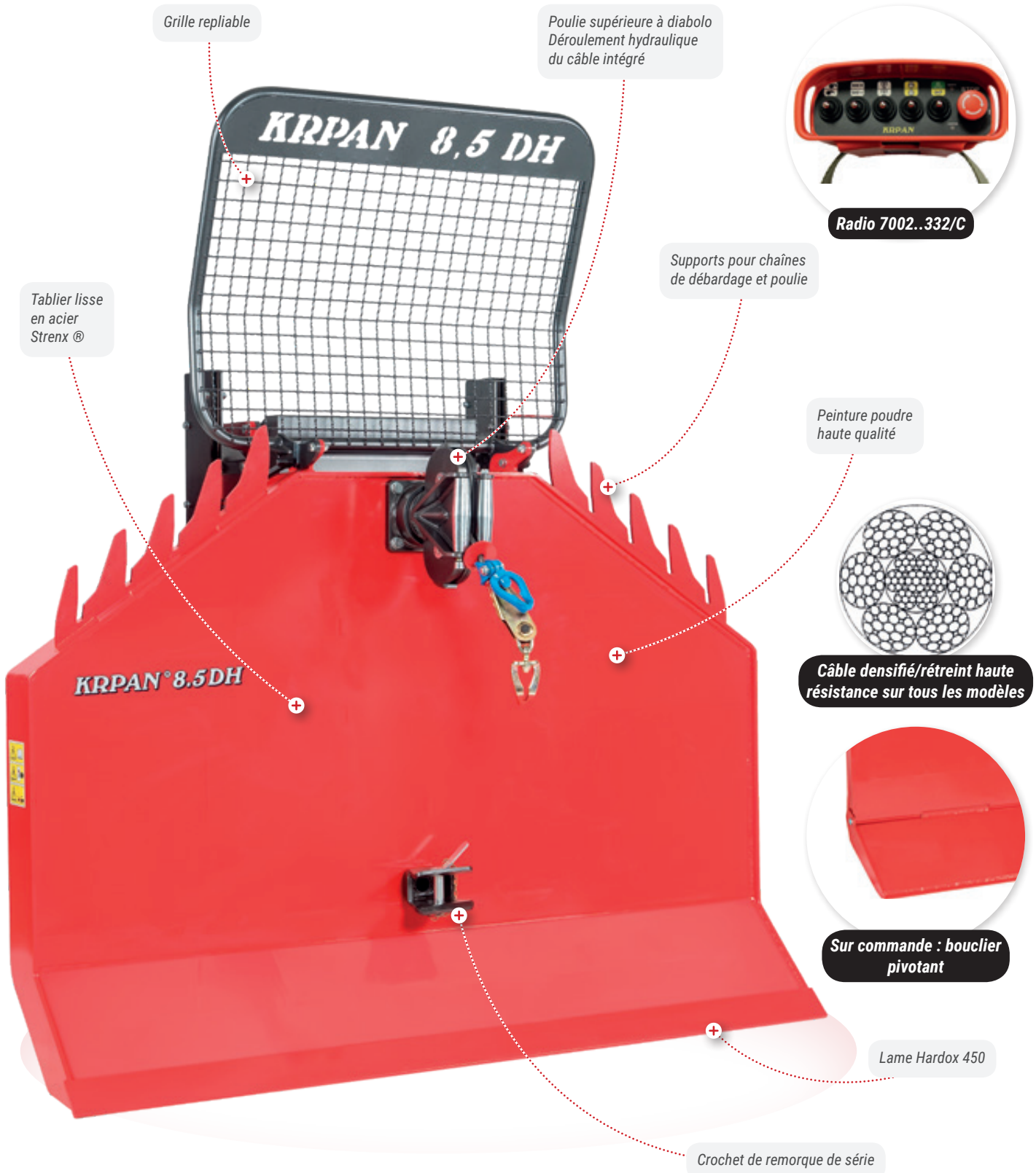

Grille repliable

Poulie supérieure à diablo
Déroulement hydraulique
du câble intégré



Radio 7002..332/C

Supports pour chaînes
de débardage et poulie

Tablier lisse
en acier
Strenx ®

Peinture poudre
haute qualité

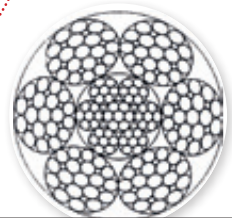

Câble densifié/rétréint haute
résistance sur tous les modèles



Sur commande : bouclier
pivotant

Lame Hardox 450

Crochet de remorque de série



**GARANTIE 2 ANS
PIÈCES**
hors pièces d'usure



OFFERTS !

Cardan
+ Chaîne deb. 2.50 m.

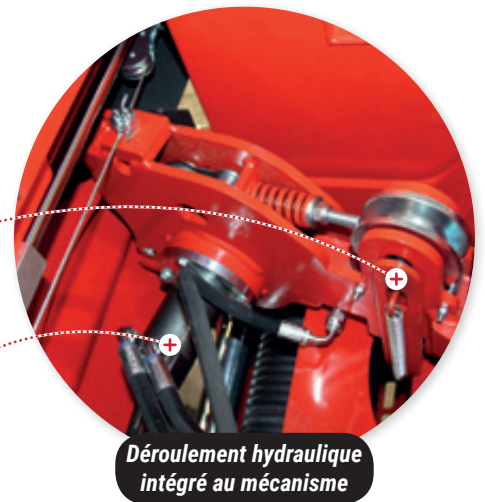
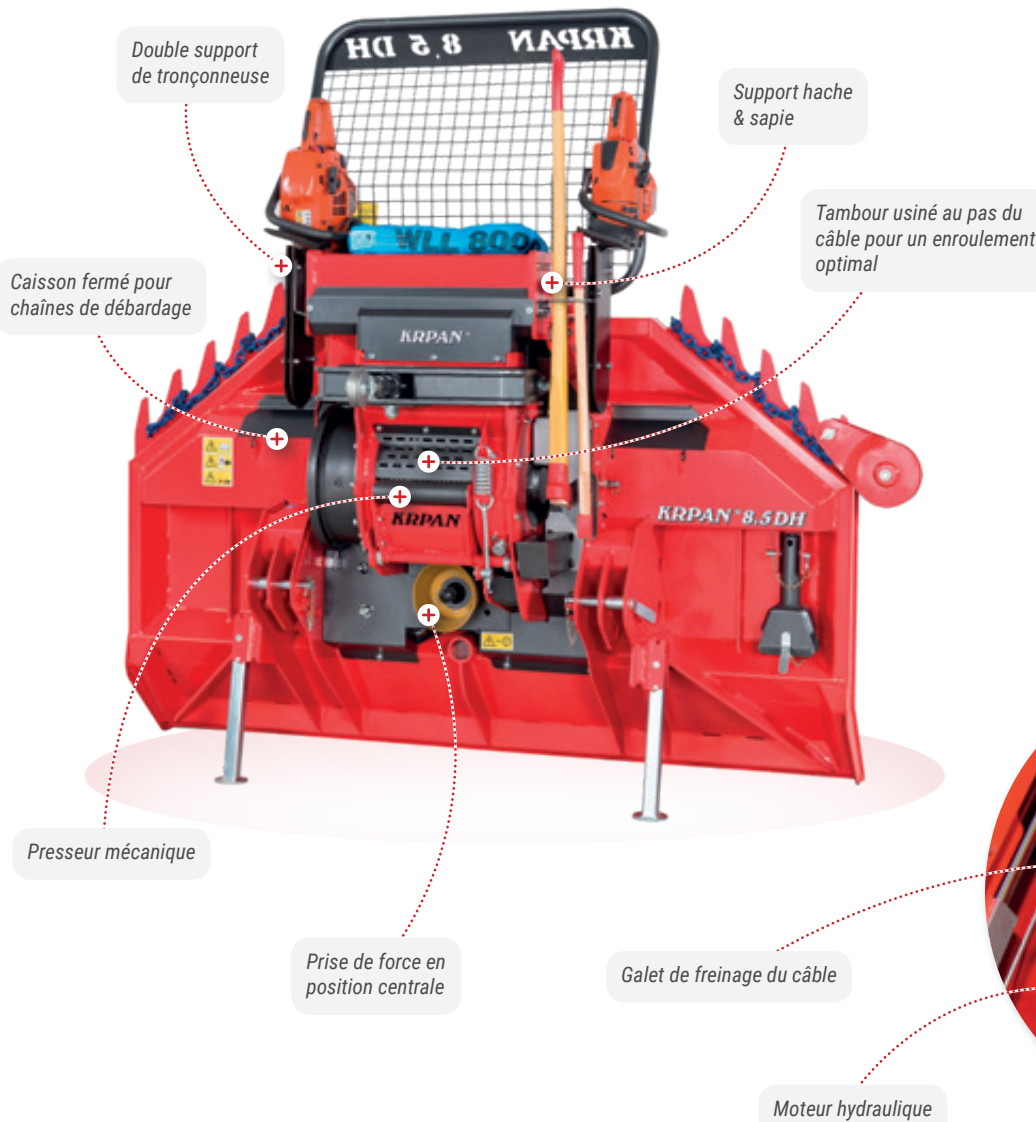

CARACTÉRISTIQUES TECHNIQUES

	6.5DH 1.8M	6.5DH 2M	8.5DH 2M	8.5DH 2.2M
Référence	7136.5DH-1.8M/C	7136.5DH-2M/C	7138.5DH-2M/C	7138.5DH-2.2M/C
Force de traction (t)	6,5 constant	6,5 constant	8,5 constant	8,5 constant
Force de freinage (kN)	81 (8T)	81 (8T)	106 (10,6 T)	106 (10,6 T)
Vitesse moyenne d'enroulement du câble (m/s)	0,5	0,5	0,5	0,5
Longueur / Diamètre câble densifié	110 m / Ø 12 (rupture 15,07 T) + chooker/culot/coin	110 m / Ø 12 (rupture 15,07 T) + chooker/culot/coin	120 m / Ø 13 (rupture 17,21 T) + chooker/culot/coin	120 m / Ø 13 (rupture 17,21 T) + chooker/culot/coin
Puissance PDF requise (CV)	50 - 90	50 - 90	80 - 140	80 - 140
Poulie supérieure	Oui à déroulement hydraulique	Oui à déroulement hydraulique	Oui à déroulement hydraulique	Oui à déroulement hydraulique
Largeur bouclier (mm)	1 800	2 000	2 000	2 200
Catégorie d'attelage	II. III.	II. III.	II. III.	II. III.
Dimensions L x l x H (mm)	920 x 1 800 x 2 300	920 x 2 000 x 2 300	920 x 2 000 x 2 300	920 x 2 200 x 2 300
Poids (kg)	850	900	920	970
Code port (voir p. 92) / Prix (€ ht)	● / 11 590	● / 11 990	● / 13 850	● / 14 190

OPTIONS

Réf. 700112/C	Radio 2 Fonctions (Treillage/déverrouillage)	730 € ht
Réf. 7002..332/C	Radio 4 à 8 Fonctions - KR PAN (Treillage/Déverrouillage + Accélération/Décélération - vérin 12V fourni + Marche/Arrêt tracteur + Marche/Arrêt PDF)	1 090 € ht
Réf. 700002	Vérin électrique 12V supplémentaire pour tracteur avec arrêt par tringle	390 € ht
Réf.	Sur commande : Supplément pour bouclier pivotant	1 800€ ht

Pour autre modèle de radio-commande : nous consulter

Treuil à double bobine KR PAN



GARANTIE 2 ANS
PIÈCES
hors pièces d'usure



OFFERTS !
Cardan
+ Chaîne deb. 2.50 m.

i

- Centrale hydraulique indépendante.
- Grille de protection orientable.
- Option radiocommande préconisée.
- Enroulement du câble dans le sens du treuilage.
- Mécanisme professionnel à bain d'huile.
- Câble densifié haute résistance.
- Existe avec bouclier articulé.

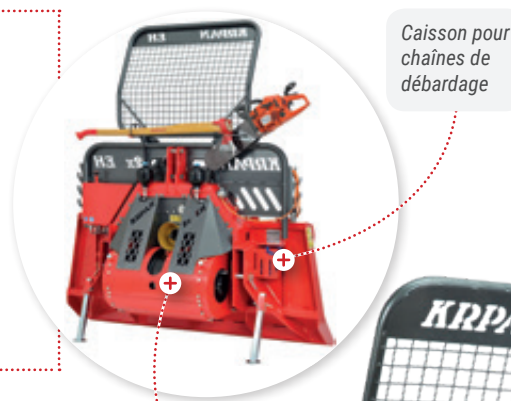

Caisson pour chaînes de débardage

Tambour dans le sens du treuilage avec PDF centrale

Boîtier fourni avec récepteur, ceinture et chargeur



Option Radio : Portée 150m, autonomie 3 jours sans recharge, bonne ergonomie des commande



2 poulies à déroulement hydr.



CARACTÉRISTIQUES TECHNIQUES

	2x10EH 2PH
Référence	7132X10EH/C
Force de traction (t)	2x10
Force de freinage (kN)	125 (12,5 T)
Vitesse moyenne d'enroulement du câble (m/s)	0,5
Longueur / Diamètre câble densifié	2 x 90 m / Ø 13 (rupture 17,21 T) + chooker/culot/coin
Puissance PDF requise (CV)	100
Largeur bouclier (mm)	2 020
Poulie à déroulement hydraulique	Oui les deux
Dimensions L x l x H (mm)	820 x 2 020 x 2 400
Poids (kg)	1080
Code port (voir p. 92) / Prix (€ ht)	● / 23 390

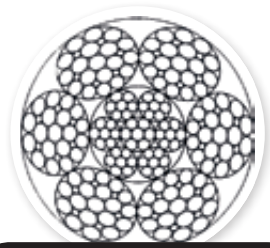

Câble densifié/rétreint haute résistance sur tous les modèles

OPTIONS

- Réf. 700114/C Radio double treuil - Nous consulter (Treuilage/Déverrouillage/Accélération/Décélération - vérin 12V fourni + Marche/Arrêt tracteur) **2 100 € ht**
- Réf. 700002 Vérin électrique 12V supplémentaire pour tracteur avec arrêt par tringle **390 € ht**



Lames frontales KRPAN

i

- Grille pour un meilleur champ de vision.
- Châssis renforcé.
- Double pince pour une meilleure stabilité.
- Bouclier profilé pour la réception des bois.
- Robuste structure en acier ST 52.3.
- Lame de frottement en Hardox 450.

NOUVELLE
VERSION
★ 2019

RD 1600

Grille ajourée pour une plus grande visibilité

Structure en acier haute qualité ST 52.3

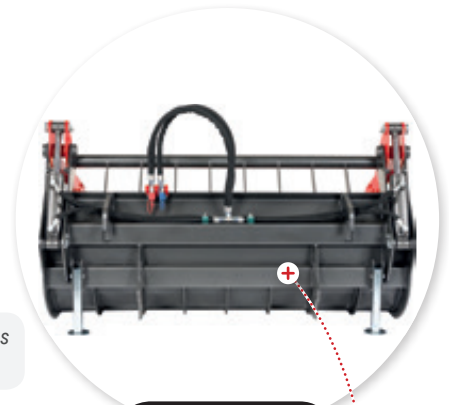
RD 1600
(Attelage Euronorm)

Deux renforts pour une plus grande capacité de charge

Construction arrondie à la forme du bois

Béquilles repliables d'origine

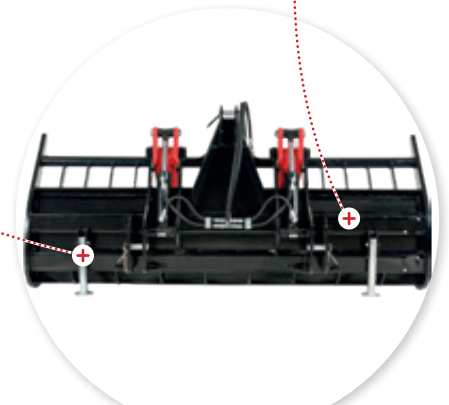

RD 2000

RD 2000
(Attelage 3 pts)

Lame de frottement en acier fin Hardox 450



CARACTÉRISTIQUES TECHNIQUES

	RD 1600	RD 1800	RD 2000
Référence	717RD1600	717RD1800	717RD2000
Largeur bouclier (cm)	160	180	200
Ouverture (cm)	99	100	100
Diamètre maxi du bois (cm)	65	50	50
Pression de service (bar)	180	180	180
Alimentation hydraulique	Double effet	Double effet	Double effet
Catégorie d'attelage	Euronorm	3 Pts (II)	3 Pts (II)
Béquilles	Standard	Standard	Standard
Dimensions L x l x H (mm)	570 x 1 620 x 930	590 x 1 840 x 955	590 x 2 040 x 955
Poids (kg)	220	380	390
Code port (voir p. 92) / Prix (€ ht)	▲ / 3 050	▲ / 3 790	▲ / 4 390



Grappins manutention / débardage KR PAN

i

- Fabrication robuste.
- Pour des troncs lourds, longs, ainsi que pour des fagots de bois et de branches, etc.
- Grappin en acier haute résistance STRENX + plaque de frottement en HARDOX pour plus de longévité.
- Articulations sur bague en bronze avec graisseur.
- Rotator continu 5,5 T avec double articulation qui lui permet de toujours travailler dans l'axe.
- Grappins parfaitement appropriés pour des tracteurs de 50 à 120 CV.
- Articulation de la potence sur KL2500TG avec DOUBLE vérin garantissant une vitesse et puissance identique même dans la pente.

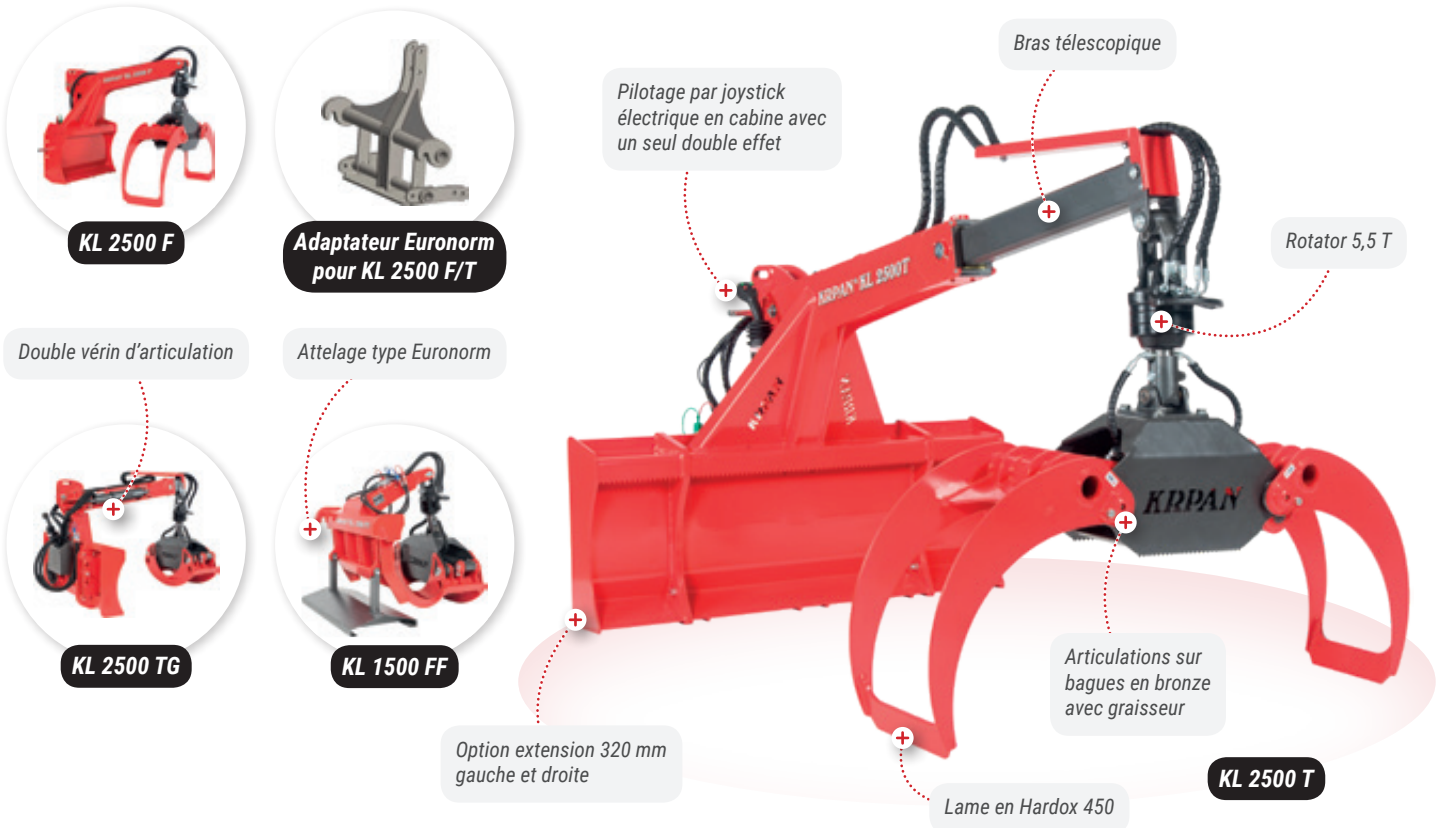

CARACTÉRISTIQUES TECHNIQUES

	KL 1500 FF	KL 2500 F	KL 2500 T	KL 2500 TG
Référence	717KL1500FF	717KL2500F	717KL2500T	717KL2500TG
Ouverture (cm)	150	176	176	176
Diamètre mini du bois (cm)	8	10	10	10
Rotator continu	4,5 T	5,5 T	5,5 T	5,5 T
Force de serrage (à 220 bar)	10 T	11 T	11 T	11 T
Orientation du bras principal	Non	Non	Non	Oui + - 40° avec 2 vérins
Capacité de charge (kg)	1 500	2 500	2 500	2 500
Alimentation hydraulique	2 Double effet	2 Double effet	1 Simple effet + retour	1 Simple effet + retour
Levier de commande	Distrib. tracteur	Distrib. tracteur	Joystick électrique	Joystick électrique
Type d'attelage	Euronorm + 3 PTS	3 Pts	3 Pts	3 Pts
Télescope hydraulique 80 cm	Non	Non	Oui	Oui
Catégorie d'attelage	-	II (avec extension III)	II (avec extension III)	II (avec extension III)
Dimensions L x l x H (mm)	900 x 1 080 x 906	1 300 x 960 x 1 300	1 350 x 960 x 1 350	1 350 x 960 x 1 350
Poids (kg)	265	343	415	428
Code port (voir p. 92) / Prix (€ ht)	▲ / 2 990	● / 3 820	● / 6 220	● / 7 290

OPTIONS

- Réf. 76520001Extension de tablier 320 mm pour KL2500 F/T/TG (droite + gauche) 410 € ht
- Réf. 71730002655Interface pour chargeur EURO pour KL2500 F/T 420 € ht



Grappins KRPAN pour grue, chargeur, mini-pelle



- Fabrication très robuste.
- Axes protégés.
- Graisseur sur toutes les articulations.
- Bague d'usure sur toutes les articulations.
- Version Pro : acier haute résistance STRENX + plaque de frottement en HARDOX pour plus de longévité.



Largeur 60 ou 90mm



Croisillon BR4



Croisillon BR1



CARACTÉRISTIQUES TECHNIQUES

Référence	1,30 m Pro		1,50 m Pro		BIO 150	1,70 m Pro	
	717GR130	717GR130/R	717GR150	717GR150/R	717BIO150	717GR170	717GR170/R
Ouverture (cm)/ Surface (m ²)	130/0,23	130/0,23	150/0,29	150/0,29	150/0,29	170/0,41	170/0,41
Diamètre mini du bois (cm)	7	7	8	8	7	9	9
Force de serrage (t)	9	9	10	10	10	11	11
Pression de service (bar)	220	220	220	220	220	220	220
Rotator	Non	Oui à axe 3 T	Non	Oui à bride 4,5 T	Non	Non	Oui à bride 4,5 T
Poids (kg)	132	150	165	190	180	205	230
Code port (voir p. 92) / Prix (€ ht)	▲ / 1 310	▲ / 1 930	▲ / 1 510	▲ / 2 560	▲ / 1 990	▲ / 1 780	▲ / 2 860

OPTIONS

Réf. 7671BR1LINK	Croisillon BR1 L 90 - Ø axe 25 mm côté grue - Ø 25 mm côté rotator	170 € ht
Réf. 7671BR1LINK60/25	Croisillon BR1 L 60 - Ø axe 25 mm côté grue - Ø 25 mm côté rotator	190 € ht
Réf. 7671BR4	Croisillon BR4 L 71 - Ø axe 30 mm côté grue - Ø 25 mm côté rotator	265 € ht
Réf. 76530001	Plaque d'adaptation 140x140 pour grappin Pro avec douille Ø59mm et axe Ø30mm	165 € ht
Réf. 76530002	Plaque d'adaptation 140x140 pour grappin Pro avec douille Ø49,5mm et axe Ø25mm	165 € ht



Tête bois énergie KR PAN



CARACTÉRISTIQUES TECHNIQUES

	KS 200	KS 200 B	KS 500 B
Référence	717KS200.	717KS200B	717KS500
Ouverture du grappin (mm)	660	660	1 380
Pour / puissance (t/m)	Grue, mini-pelle / < 8,3	Pelle / < 5,5	Pelle / 18 - 25
Largeur ouvert (mm) / Largeur fermé (mm)	960 / 690	960 / 690	1 500 / 500
Hauteur ouvert (mm) / Hauteur fermé (mm)	1 200 / 790	1 200 / 790	-
Hauteur en position d'abattage (mm)	570	-	-
Diamètre de coupe bois tendre (1 arbre)	200	200	500
Pression hydraulique recom. 1ère / 2ème ligne (bar)	170 - 210	170 - 210	250 - 280 / 120 - 200
Pression hydraulique max 1ère / 2ème ligne (bar)	250	250	300 / 200
Débit d'huile recommandé 1ère / 2ème ligne (l/min)	> 20	> 20	100 - 190 / 70
Rotator	Non mais nécessaire	Pas nécessaire	Oui standard 360°
Poids (kg)	170	-	1250
Code port (voir p. 92) / Prix (€ ht)	▲ / 4 300	▲ / 3 920	Nous consulter

Combiné CS 420 KRPAN



GARANTIE 2 ANS
PIÈCES
hors pièces d'usure



OFFERT !
Cardan
sur tous les modèles PDF

i

- Combiné pour le bois de chauffage ø 42 cm.
- Guide de tronçonneuse 18" = 46 cm, chaîne 3/8" 70 E 1,5 Multicut (renforcé).
- Double pompe en fonte.
- Refroidisseur d'huile.
- Déclenchement automatique du vérin de fendage (ou manuel si besoin).
- Maintien du bois pendant le sciage par presseur.
- Tablette bois courts semi automatique.
- Réglage de la longueur des bûches au mm.
- Vérin de fendage 16 tonnes à 2 vitesses automatique.
- Réglage en hauteur du coin de fendage.
- Grille d'élimination des déchets après le fendage.
- Tapis d'évacuation 5m à déploiement hydraulique.
- Bande de tapis caoutchouc reliée par des barrettes métalliques.
- Pivotement droite-gauche du tapis.
- Commande de la descente du guide et avancée du bois par levier manuel.
- 4 prises hydrauliques pour l'alimentation d'un deck.
- Compteur horaire d'origine.

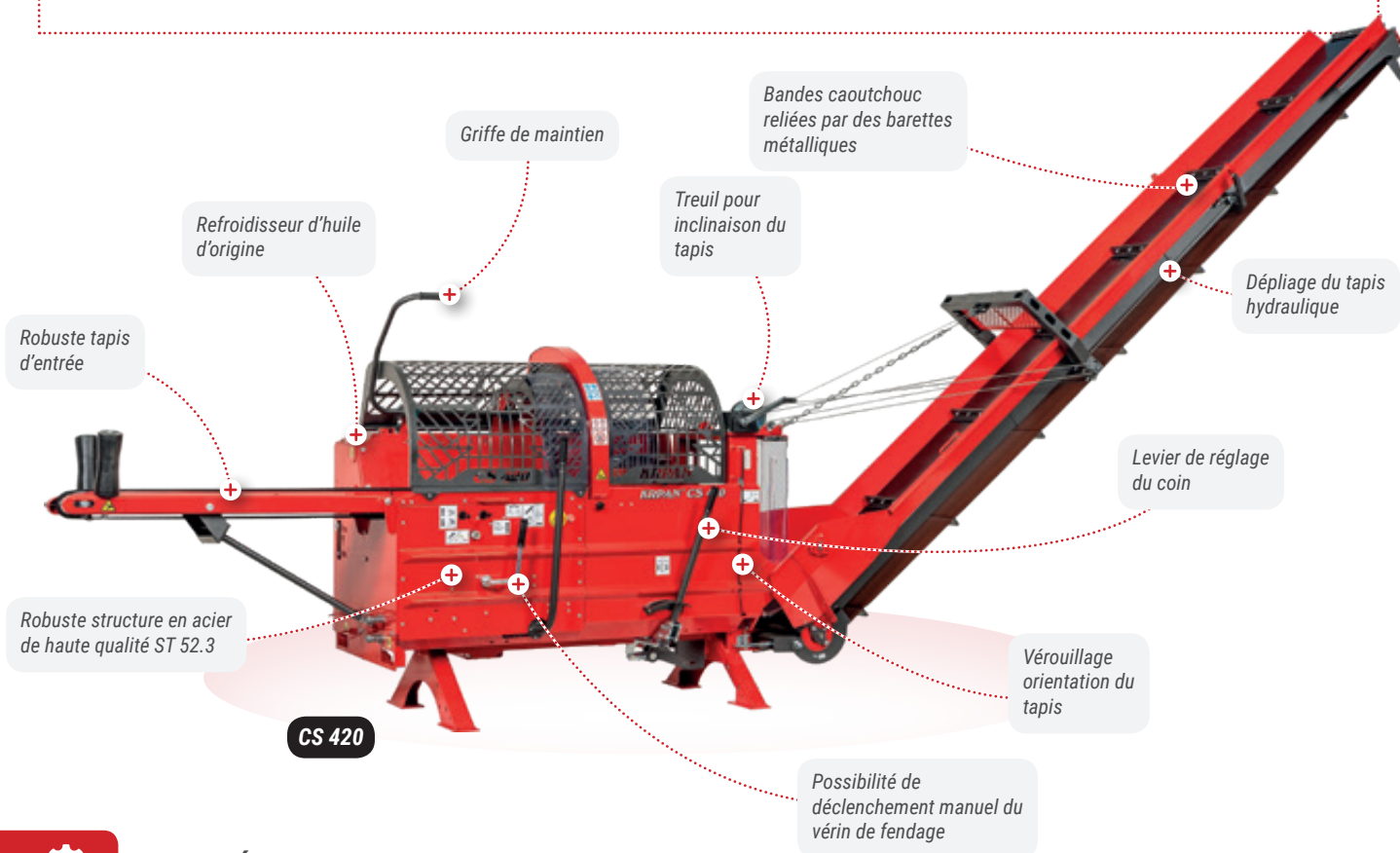

CARACTÉRISTIQUES TECHNIQUES

	CS 420
Référence	718CS420
Entraînement	Prise de force
Puissance de fendage (t)	16
Coin	4
Guide + chaîne	18" = 46cm 3/8 1,5
Commandes	Manuelle
Longueur de coupe des bûches (cm)	25 à 50
Diamètre maximal de passage (cm)	42 (15 mini)
Puissance tracteur requise (kW)	30
Longueur tapis de chargement (m)	5
Orientation tapis de chargement	Oui manuelle
Pompe hydraulique	Double pompe en fonte 2x 60 L
Réservoir hydraulique (l)	100
Dimensions L x l x H (mm)	2 270 x 1 305 x 2 675
Poids (kg)	1075
Code port (voir p. 92) / Prix (€ ht)	● / 13 650

Combiné CS 420 PRO KR PAN

LES PLUS CS 420 PRO

- + Réglage hydraulique de hauteur du coin de fendage.
- + Système de commande hydraulique par joystick.
- + Vitesse de descente du guide PROPORTIONNELLE.
- + Maintien du bois pendant le sciage par presseur hydraulique.
- + Orientation du tapis hydraulique.
- + Pas conseillé pour les achats groupés.
- + Triple pompe en fonte (fendage/coupe/accessoires).



Position transport

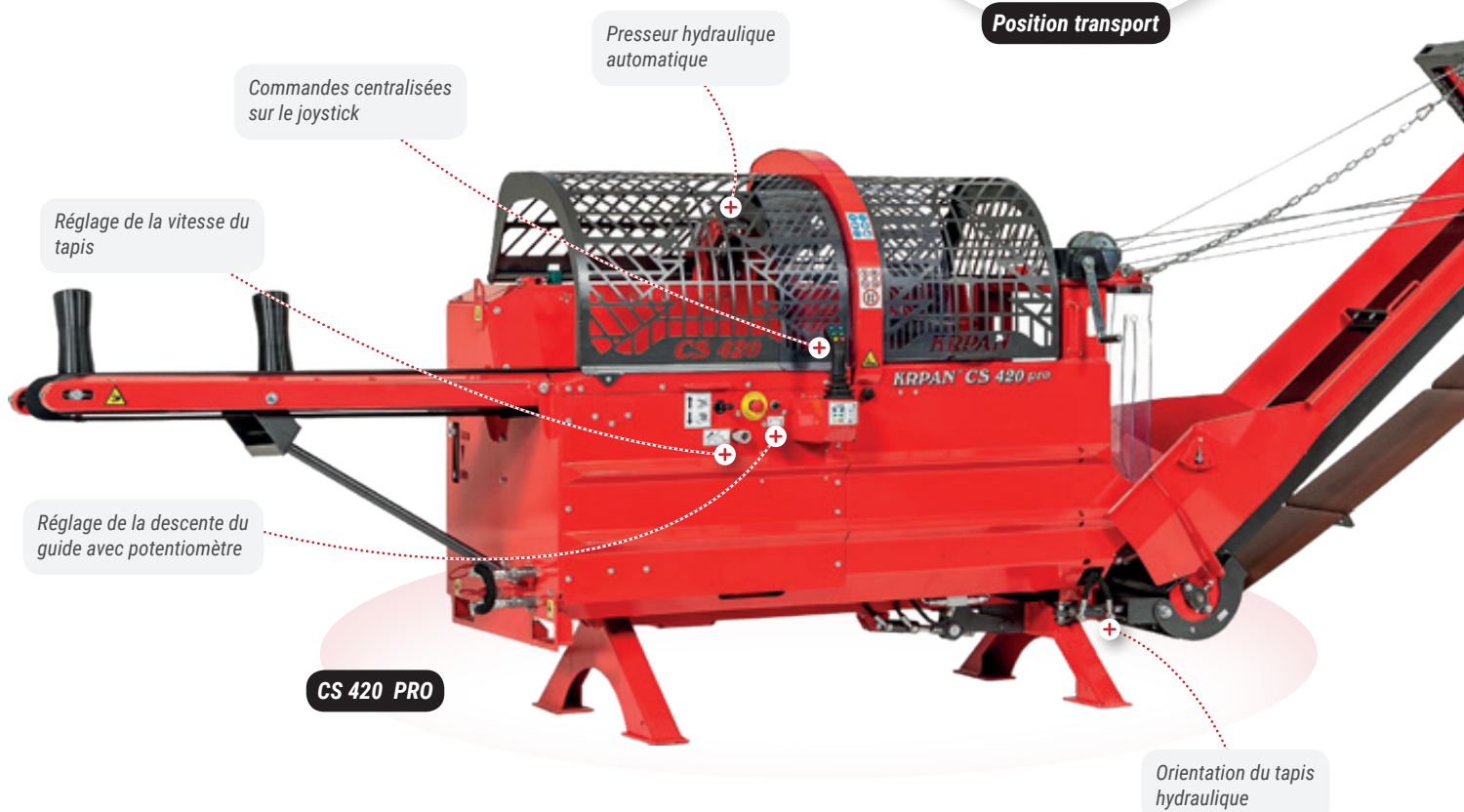

CS 420 PRO



CARACTÉRISTIQUES TECHNIQUES

	CS 420 Pro
Référence	718CS420PRO
Entraînement	Prise de force
Puissance de fendage (t)	16
Coin	4
Guide + chaîne	18" = 46cm 3/8 1,5
Commandes	Hydraulique par joystick
Longueur de coupe des bûches (cm)	25 à 50
Diamètre maximal de passage (cm)	42 (15 mini)
Puissance tracteur requise (kW)	30
Longueur tapis de chargement (m)	5
Orientation tapis de chargement	Oui hydraulique
Pompe hydraulique	Triple pompe en fonte 2x 60 L + 1x 7 L
Réservoir hydraulique (l)	100
Dimensions L x l x H (mm)	2 270 x 1 305 x 2 675
Poids (kg)	1192
Code port (voir p. 92) / Prix (€ ht)	● / 18 900



GARANTIE 2 ANS
PIÈCES
hors pièces d'usure



OFFERT !
Cardan
sur tous les modèles PDF

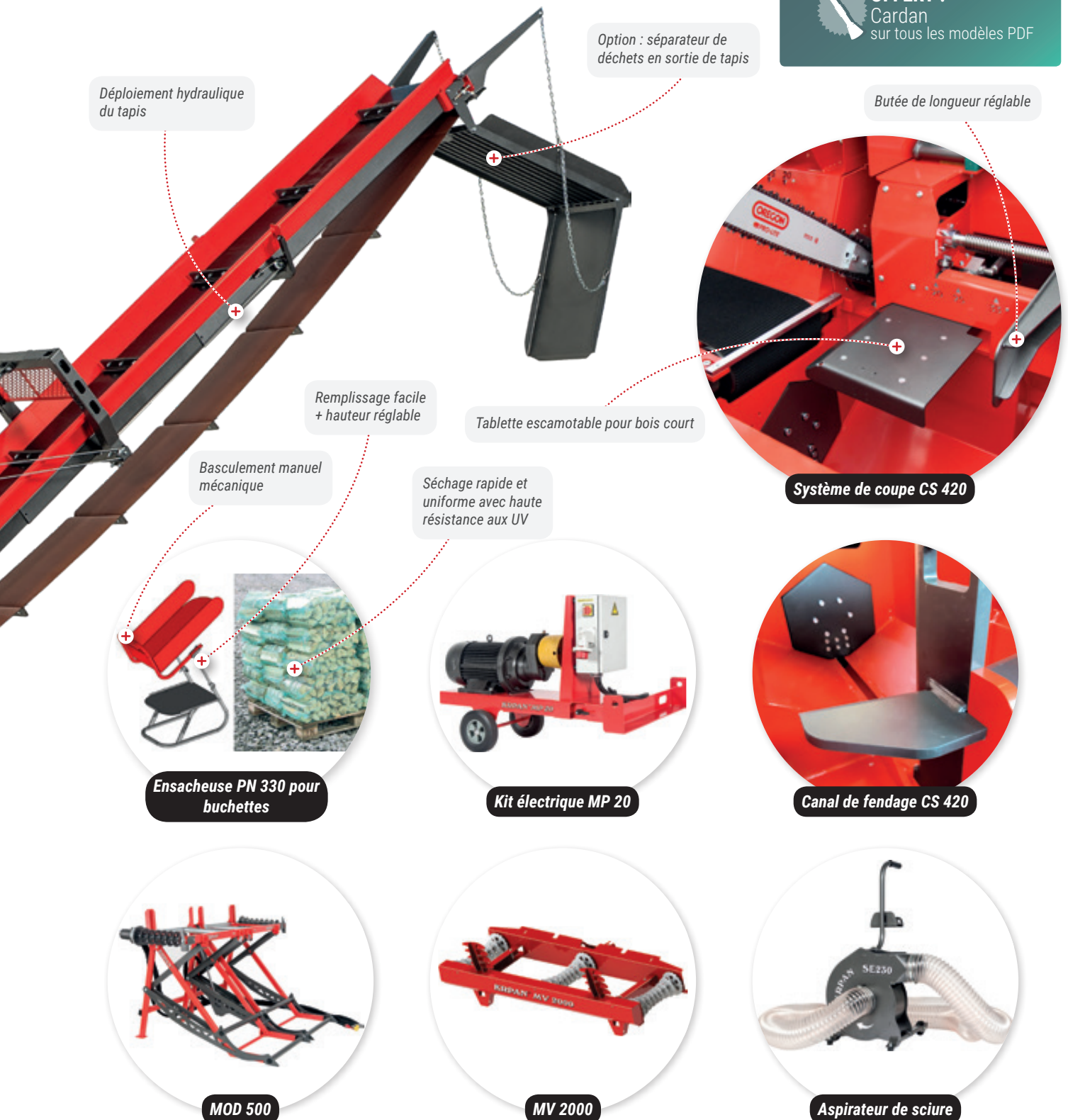

OPTIONS

Réf. 76513032	Coin 6	390 € ht
Réf. 76513034	Coin 8	485 € ht
Réf. 311188VXLHD009	Guide 18" (45 cm)	30,50 € ht
Réf. 312M73LPX-01E(x70E)	Chaîne Multicut (renforcé) 3/8 - 1,5mm - 70 entraîneurs pour CS420 avant 01.2019	25,90 € ht
Réf. 312-M73LPX68E	Chaîne Multicut (renforcé) 3/8 - 1,5mm - 68 entraîneurs pour CS420 à partir de 01.2019	25,90 € ht
Réf. 765MP20	Kit électrique 15 kW / 20 CV - 400 V	3 390 € ht
Réf. 718MD500	Chargeur de grume avec rouleaux ameneurs	2 090 € ht
Réf. 718MV2000	Transfert à 3 rouleaux hydrauliques (à adapter)	2 190 € ht
Réf. 718SE230V ou 400V	Aspirateur à sciure électrique 230v ou 400v	1 390 € ht
Réf. 718SEM80	Aspirateur à sciure hydraulique (Simple effet + retour tracteur)	1 920 € ht
Réf. 76530004325	Séparateur de déchets en sortie de tapis	675 € ht
Réf. 765CS420PRO/404	Supplément pour montage guide + chaîne Harvester 404" 2.0mm sur CS 420 PRO	Nous consulter
Réf. 76317435	Ensacheuse PN 330 pour buchettes/bois d'allumage volume env : 35L	270 € ht
Réf. 76317430	Lot de 100 sacs pour ensacheuse 35 - dim 60x80cm avec traitement UV	35 € ht



Deck d'alimentation pour combinés

Transfert du bois vers le combiné par 3 rouleaux

Avancement du bois par 2 chaînes / ou 3

Deck pour bois de 2m et plus
Longueur de stockage 3m / ou 5m

Roues et timon de déplacement (sur 3m)

Toutes les béquilles sont réglables pour plus de stabilité

Deck Collino 3 m

Déméleur d'origine

Deck Krpan 3 m



CARACTÉRISTIQUES TECHNIQUES

	Deck Collino 3M	Deck Collino 5M	Deck Krpan 3M
Référence	722NCCH3X1.2	722NCC5X1.3	728RV45/3
Nombre de chaînes	2	3	3
Nombre de rouleaux d'entraînement	3	3	3
Longueur utile (m)	3	5	3
Largeur (m)	1,5	1,5	1,5
Déméleur	Non	Non	Oui
Roues de déplacement	Oui	Non	Non
Poids (kg)	450	650	550
Code port (voir p. 92) / Prix (€ ht)	■ / 4 790	■ / 8 390	■ / 7 320

Broyeurs au sol

 **TEHNOS**



Broyeurs MULS/MUL TEHNOS



GARANTIE 1 AN
PIÈCES
hors pièces d'usure



OFFERT !
Cardan



- Broyeur universel (viticulture, arboriculture, agriculture, voirie...).
- Conçu pour les zones nécessitant un petit tracteur et une machine légère.
- Vibration réduite et fonctionnement silencieux grâce au rotor équilibré électroniquement.
- Répartition des marteaux BREVETÉE Low Vib (LW). Cette répartition assure moins

de vibrations; des contraintes de flexion et des déformations minimales, ce qui prolonge la durée de vie du broyeur.

- Attelage déportable d'origine (hydraulique en option).
- Rouleau palpeur (avec décrottoir renforcé) d'origine.
- Contres couteaux échangeables.
- Boîtier de renvoi avec roue libre intégrée.



Option attelage réversible sur MUL

Attelage arrière transposable de 12 cm

Embrayage de secu à roue libre dans le multiplicateur

Attelage arrière d'origine (réversible en option pour broyeur MUL)

Tension des courroies automatique

Option déplacement hydraulique gauche / droite

Broyeur MULS

Consommation de puissance réduite en raison du plus petit rotor

Rotor avec protection de paliers incorporée

Hauteur de travail facilement réglable

Broyeur MUL



CARACTÉRISTIQUES TECHNIQUES

GAMME MICRO TRACTEUR

	MULS110LW	MULS130LW	MULS150LW	MULS170LW	MUL 130 LW	MUL 170 LW	MUL 200 LW	MUL 220 LW
Référence	719MULS110LW	719MULS130LW	719MULS150LW	719MULS170LW	719MUL130LW	719MUL170LW	719MUL200LW	719MUL220LW
Largueur de travail (cm)	110	130	150	170	130	170	200	220
Diam. rotor / ep. (mm)	Ø 114 / 8	Ø 114 / 8	Ø 114 / 8	Ø 114 / 8	Ø 139 / 10	Ø 139 / 10	Ø 139 / 10	Ø 139 / 10
Diam. rouleau palpeur / ep. (mm)	Ø 170 / 6	Ø 170 / 6	Ø 170 / 6	Ø 170 / 6	Ø 170 / 6	Ø 170 / 6	Ø 170 / 6	Ø 170 / 6
Déport de la machine (cm)	-	-	-	-	41	51	51	51
Nombre de courroies	3	3	3	3	3	4	4	5
Régime (trs/min)	540	540	540	540	540 / 1 000	540 / 1 000	540 / 1 000	540 / 1 000
Nombre de marteaux	10	12	14	16	12	16	18	20
Puissance PDF requise (CV)	15 - 35	20 - 40	25 - 45	30 - 50	25 - 45	40 - 60	50 - 70	60 - 80
Dimensions L x l x H (mm)	1 020 x 1 300 x 950	1 020 x 1 500 x 950	1 020 x 1 700 x 950	1 020 x 1 900 x 950	1 120 x 1 500 x 1 020	1 120 x 1 900 x 1 020	1 120 x 2 240 x 1 020	1 120 x 2 400 x 1 020
Poids (kg)	190	210	230	250	330	406	444	470
Code port (voir p. 92) / Prix (€ ht)	● / 2 410	● / 2 590	● / 2 690	● / 2 840	● / 3 320	● / 3 620	● / 3 790	● / 4 250

OPTIONS à monter

Réf. 77970210	Déport hydraulique pour modèle 41cm	265 € ht
Réf. 77971124	Déport hydraulique pour modèle 51cm	290 € ht
Réf. 779front/rear	Attelage avant/arrière sur MUL 150 à 220	370 € ht
Réf. 779rubberflap	Bavette caoutchouc sur rouleau palpeur	105 € ht
Réf. 779revgearboxe	Renvoi d'angle réversible sur MUL 150 à 220 (tracteur poste inversé)	360 € ht

Broyeurs MU Profi TEHNOS



GARANTIE 1 AN PIÈCES
hors pièces d'usure



OFFERT !
Cardan



- Broyeur universel professionnel (viticulture, arboriculture, agriculture, voirie...).
- Conçu pour les utilisations intensives.
- Vibration réduite et fonctionnement silencieux grâce au rotor équilibré électroniquement.
- Répartition des marteaux BREVETÉE Low Vib (LW). Cette répartition assure moins de vibrations; des contraintes de flexion et des déformations minimales, ce qui prolonge la durée de vie du broyeur.
- Attelage déportable d'origine (hydraulique en option).
- Rouleau palpeur (avec décrottoir renforcé) d'origine à 2 positions.
- Contres couteaux à deux rangs échangeables.
- Châssis de construction robuste avec double peau (acier HLE).
- Boîtier de renvoi avec roue libre intégrée.
- Lames de ramassage des branches en option sur MU 170 à 220.



Répartition des couteaux breveté Low Vib (sur tous les broyeurs Tehnos)

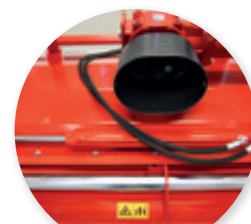

Option déport hydraulique



Option lames de ramassage

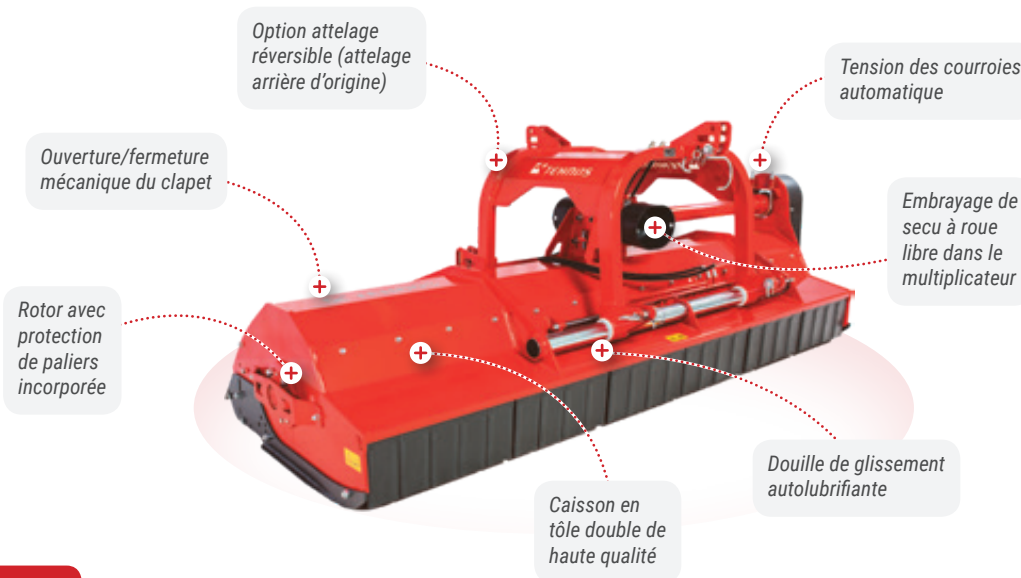

CARACTÉRISTIQUES TECHNIQUES

	MU 170 LW	MU 200 LW	MU 220 LW	MU 250 LW	MU 280 LW	MU 300 LW
Référence	719MU170LW	719MU200LW	719MU220LW	719MU250LW	719MU280LW	719MU300LW
Largueur de travail (cm)	170	200	220	250	280	300
Diam. rotor / ep. (mm)	Ø 168 / 10	Ø 168 / 10	Ø 168 / 10	Ø 219 / 10	Ø 219 / 10	Ø 219 / 10
Diam. rouleau palpeur / ep. (mm)	Ø 170 / 6	Ø 170 / 6	Ø 170 / 6	Ø 170 / 6	Ø 170 / 6	Ø 170 / 6
Déport de la machine (cm)	51	51	51	58	58	58
Nombre de courroies	4	4	5	5	5	5
Régime (trs/min)	540 / 1 000	540 / 1 000	540 / 1 000	540 / 1 000	540 / 1 000	1 000
Nombre de marteaux	16	18	20	22	26	28
Lames de ramassage (en option)	12	14	15	Non	Non	Non
Puissance PDF requise (CV)	45 - 75	55 - 85	65 - 100	80 - 120	90 - 130	110 - 150
Dimensions L x l x H (mm)	1 130 x 1 885 x 1 055	1 130 x 2 200 x 1 055	1 130 x 2 400 x 1 055	1 230 x 2 705 x 1 155	1 230 x 3 005 x 1 155	1 230 x 3 250 x 1 155
Poids (kg)	538	586	626	876	935	1006
Code port (voir p. 92) / Prix (€ ht)	● / 4 390	● / 4 590	● / 5 050	● / 6 090	● / 6 590	● / 7 590

OPTIONS à monter

Réf. 77971124	Déport hydraulique pour modèle 51cm	290 € ht
Réf. 77970211	Déport hydraulique pour modèle 58cm	340 € ht
Réf. 779front/rear	Attelage avant/arrière	360 € ht
Réf. 779rubberflap	Bavette caoutchouc sur rouleau palpeur (170-220)	105 € ht
Réf. 779rubberflap2	Bavette caoutchouc sur rouleau palpeur (250-300)	145 € ht
Réf. 779pickupbracket	Support de lames ramasse branches (170-220)	170 € ht
Réf. 779pick-knives	Lame de ramassage à l'unité (qte suivant model) Attention support nécessaire	13 € ht
Réf. 779revgearboxe	Renvoi d'angle réversible (tracteur poste inversé)	360 € ht
Réf. 779rubber+chain	Supplément pour chaîne métallique + bavette caoutchouc	420 € ht

Broyeurs MBL/MB Profi TEHNOS



GARANTIE 1 AN
PIÈCES
hors pièces d'usure



OFFERT !
Cardan



- Broyeur latéral (pentes des cours d'eau, fossés, bordures de routes...).
- Vibration réduite et fonctionnement silencieux grâce au rotor équilibré électroniquement.
- Répartition des marteaux BREVETÉE Low Vib (LW).
- Double articulation hydraulique permettant au broyeur de se déporter latéralement et verticalement.
- Vitesse des mouvements hydrauliques réglable pour une plus grande précision.
- Contre couteaux échangeables à deux rangs sur version Pro.
- Caisson en tôle double de haute qualité sur version Pro.
- Protection mécanique contre les obstacles BREVETÉE sur version Pro.

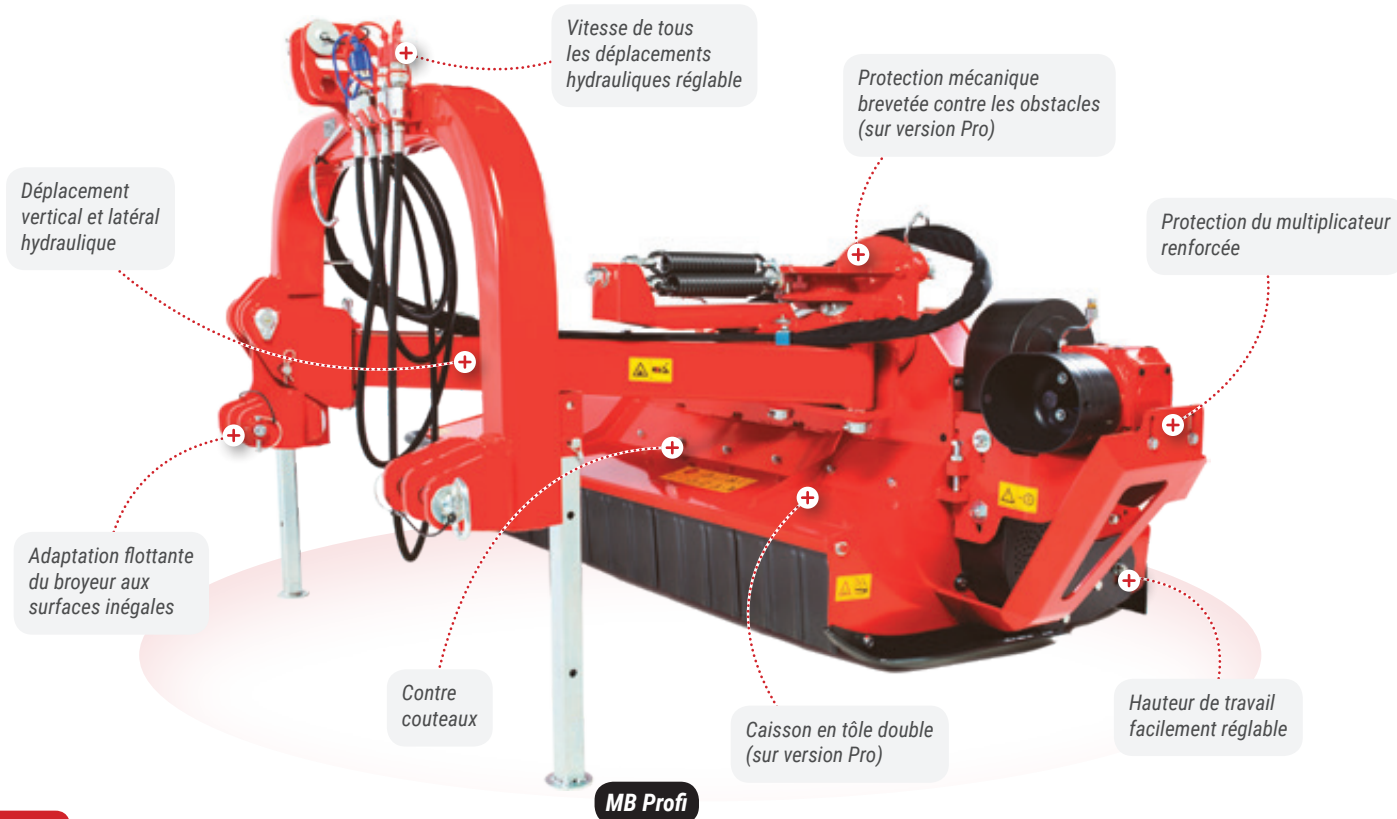

CARACTÉRISTIQUES TECHNIQUES

Référence	GAMME PRO					
	MBL 150 LW	MBL 170 LW	MBL 200 LW	MB 170 LW	MB 200 LW	MB 220 LW
719MBL150LW	719MBL170LW	719MBL200LW	719MB170LW	719MB200LW	719MB220LW	
Largueur de travail (cm)	150	170	200	170	200	220
Diam. rotor / ep. (mm)	Ø 139 / 10	Ø 139 / 10	Ø 139 / 10	Ø 168 / 10	Ø 168 / 10	Ø 168 / 10
Diam. rouleau palpeur / ep. (mm)	Ø 140 / 6	Ø 140 / 6	Ø 140 / 6	Ø 170 / 6	Ø 170 / 6	Ø 170 / 6
Déport de la machine (cm)	140	140	140	150	150	150
Nombre de courroies	3	4	4	4	5	5
Régime (trs/min)	540	540	540	540	540	540
Nombre de marteaux	14	16	18	16	18	20
Puissance PDF requise (CV)	50 - 70	55 - 80	65 - 85	60 - 90	70 - 100	80 - 110
Poids minimal du tracteur (kg)	3 000	3 500	4 000	4 000	4 500	5 000
Dimensions L x l x H (mm)	2 000 x 2 000 x 1 280	2 000 x 2 260 x 1 280	2 000 x 2 560 x 1 280	2 000 x 2 260 x 1 280	2 000 x 2 560 x 1 280	2 000 x 2 760 x 1 280
Poids (kg)	498	528	555	847	894	926
Code port (voir p. 92) / Prix (€ ht)	●x2 / 6 200	●x2 / 6 490	●x2 / 6 780	●x2 / 7 990	●x2 / 8 190	●x2 / 8 590

Broyeurs MP Profi TEHNOS



GARANTIE 1 AN
PIÈCES
hors pièces d'usure



OFFERT !
Cardan
sur tous les modèles PDF

i

- Broyeur agricole professionnel (robuste et durable pour les conditions difficiles).
- Conçu pour un débit rapide et une grande quantité de masse broyée, grâce à son boîtier plus ouvert et marteaux plus longs.
- Répartition des marteaux BREVETÉE Low Vib (LW).
- Ouverture/fermeture hydraulique du clapet pour un entretien facilité.
- Attelage déportable d'origine (hydraulique en option).
- Châssis de construction robuste avec double peau (acier HLE).
- Boîtier de renvoi avec roue libre intégrée.

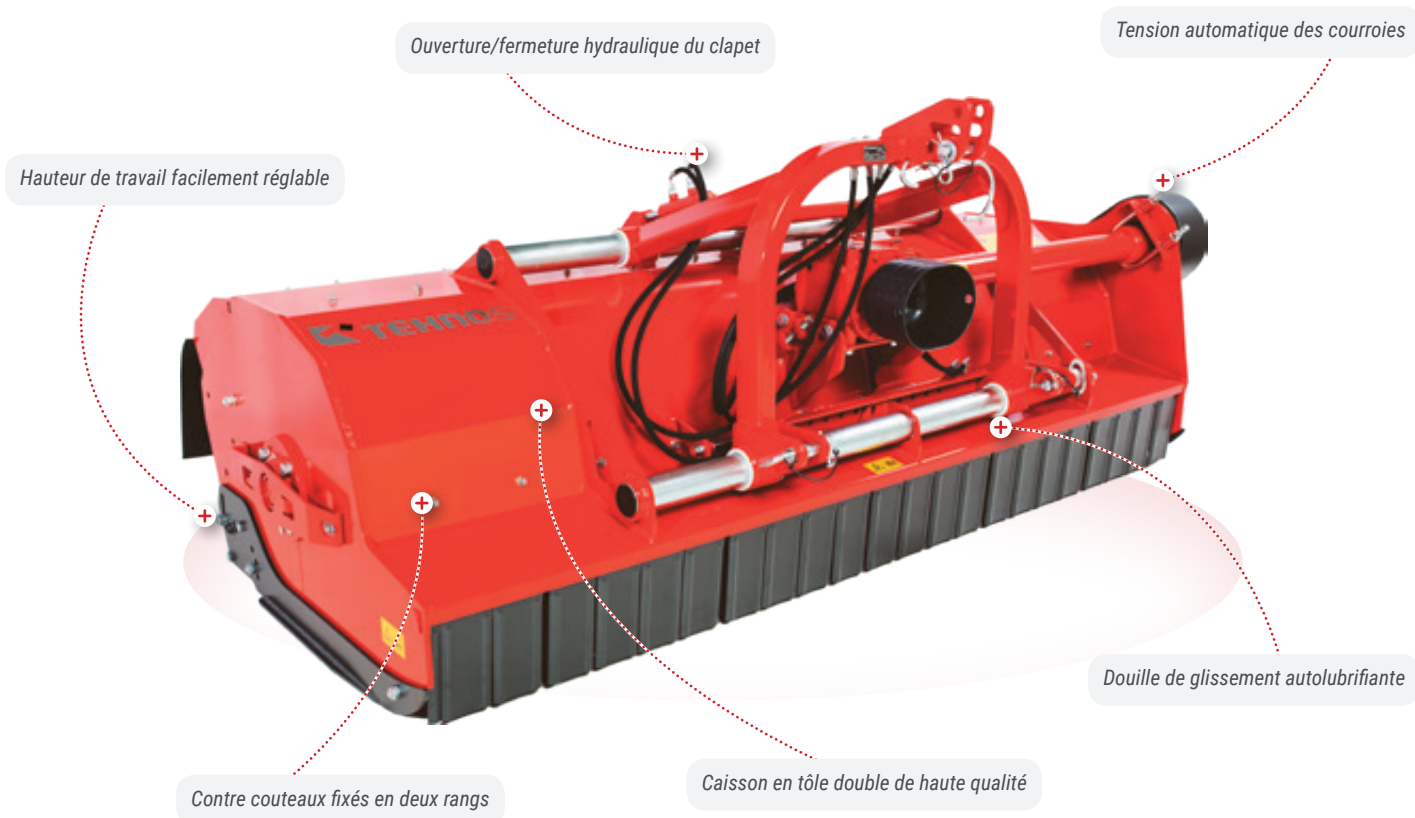

CARACTÉRISTIQUES TECHNIQUES

	MP 250 LW	MP 280 LW
Référence	719MP250LW	719MP280LW
Largeur de travail (cm)	250	280
Diam. rotor / ep. (mm)	Ø 219 / 10	Ø 219 / 10
Diam. rouleau palpeur / ep. (mm)	220	220
Déport de la machine (cm)	51	51
Nombre de courroies	5	5
Régime (trs/min)	1 000	1 000
Nombre de marteaux	22	26
Puissance PDF requise (CV)	75 - 120	85 - 130
Poids (kg)	1070	1150
Code port (voir p. 92) / Prix (€ ht)	● / 6 480	● / 7 050

OPTIONS à monter

Réf. 77971124.....	Déport hydraulique 51cm.....	290 € ht
Réf. 779rubber+chain.....	Supplément pour chaîne métallique + bavette caoutchouc.....	420 € ht

Broyeurs MGL TEHNOS



GARANTIE 1 AN
PIÈCES
hors pièces d'usure



OFFERT !
Cardan

i

- Broyeur semi-forestier (sous bois, broussailles...).
- Vibration réduite et fonctionnement silencieux grâce au rotor équilibré électroniquement.
- Répartition des marteaux BREVETÉE Low Vib (LW). Cette répartition assure moins de vibrations; des contraintes de flexion et des déformations minimales, ce qui prolonge la durée de vie du broyeur.
- Contres couteaux à deux rangs échangeables.
- Châssis de construction robuste (acier HLE).
- Boîtier de renvoi avec roue libre intégrée.
- Ouverture/fermeture hydraulique de la porte arrière.
- Barre d'abattement de la végétation.



Rotor lourd Ø 400 avec marteaux effaçables

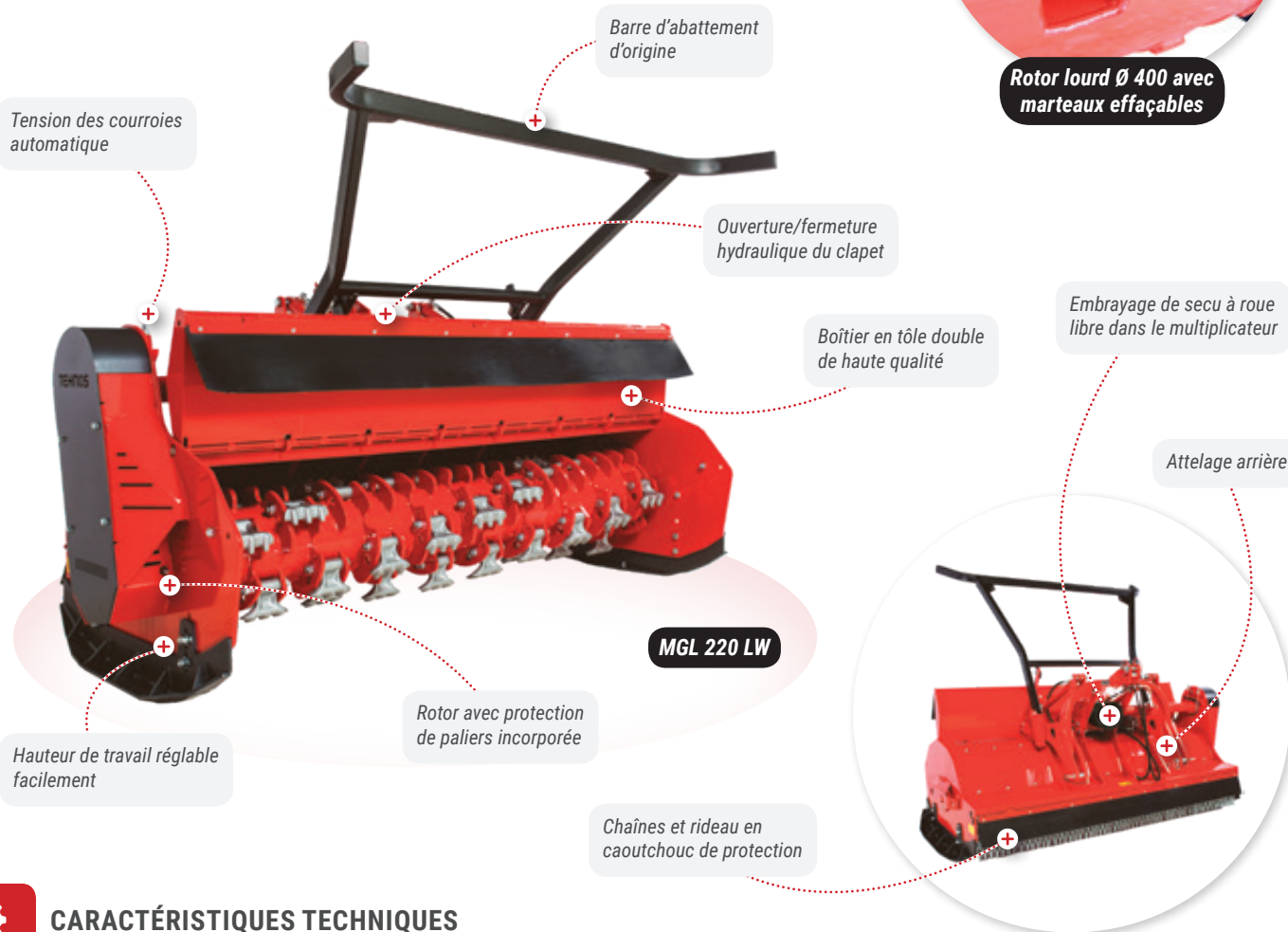

CARACTÉRISTIQUES TECHNIQUES

	Rotor lourd			
	MGL 170	MGL 220	MGL 170	MGL 220
Référence	719MGL170	719MGL220	719MGL170-2	719MGL220-2
Largeur de travail (cm)	170	220	170	220
Diam. rotor / ep (mm)	Ø 244 / 12	Ø 244 / 12	Ø 400	Ø 400
Nombre de courroies	5	5	5	5
Régime (trs/min)	1 000 / (ou 540)	1 000 / (ou 540)	1 000 / (ou 540)	1 000 / (ou 540)
Nombre de marteaux	30	40	36 effaçables	46 effaçables
Puissance PDF requise (CV)	80 - 110	100 - 140	80 - 110	100 - 140
Dimensions L x l x H (mm)	1 200 x 2 000 x 1 700	1 200 x 2 525 x 1 700	1 200 x 2 000 x 1 700	1 200 x 2 525 x 1 700
Poids (kg)	940	1215	1210	1515
Code port (voir p. 92) / Prix (€ ht)	● / 11 590	● / 12 490	● / 13 190	● / 14 690

Divers TEHNOS

TONDEUSES



MTV3



MT Profi

ARRACHEUSE DE POMME DE TERRE



Arracheuse IK-1D

	IK-1D
Référence	719IK-1D
Code port (voir p. 92) / Prix (€ ht)	● / 1 710

BROYEUR À ASPERGES FRONTAL

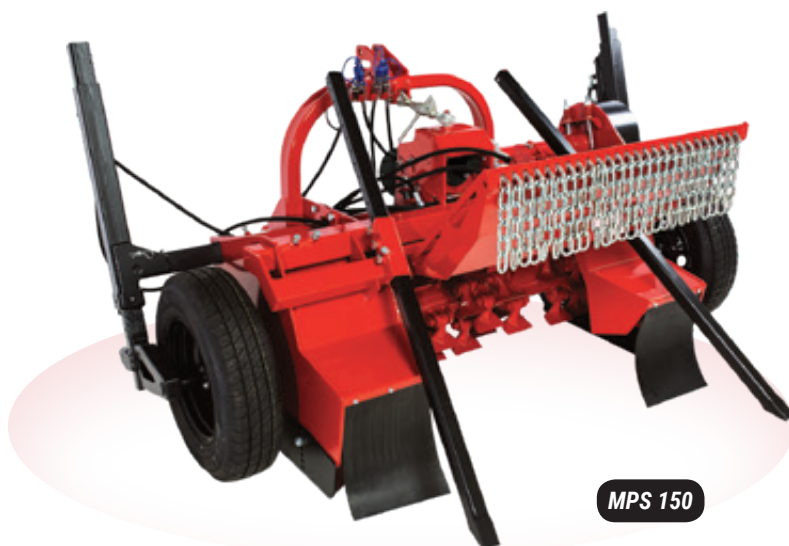

MPS 150



MPS 150

Grues et remorques

Tuyaux rigide pour assurer la distribution sur toute la grue

Télescope avec bagues d'usures réglables

Rotator à bride d'origine permettant de laisser les tuyaux à l'intérieur du grappin pour mieux les protéger

MY INNER +
STRENX™

Acier STRENX® sur toute la gamme

Ranchets de type porteur*

Lame en Hardox haute résistance

Rallonge fournie d'origine*

DÉCOUVREZ SUR NOTRE SITE LA VIDÉO DE LA FABRICATION DE VOTRE GRUE ET REMORQUE FORESTIÈRE



**HOMOLOGATION
ROUTE 25 km/h
EN FRANCE**

PALMS

Système parallélogramme sur toute la gamme pour plus d'ergonomie et plus de souplesse

Nouvelle génération d'axe*

- Graissage centralisé
 - Axe plus résistant, poli et traité antirouille
 - Répartition uniforme des contraintes avec nouveau système de fixation
- *sur séries 4, 5 et 7.

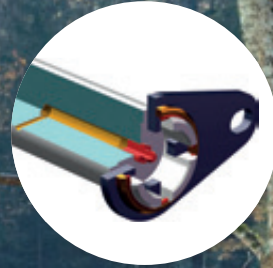

Bloc de rotation en fonte sur toute la gamme

Vérin de levage protégé

Vérins de béquilles
Flap-Down protégés

Châssis monocoque sur remorque
13U et MDW 3.2

Informations techniques



Acier Strenx sur toute la gamme



Essieu Boggie à fort débattement



Rallonge de chargement



Vérin de levage protégé



Vérins de béquilles protégés



Flexibles dans le rotor sur séries 5 et 7



Articulation du timon



Système parallélogramme



Bloc rotation moulé en fonte



Ligne de peinture KTL + poudre



X/Y (A2)



X/Y (A3)



ON/OFF (A4)



X/Y/Z (A7)



Pré-hydraulique (A11+)



Tout électrique (A21)



Radiocommande

Remorques et grues forestières PALMS

Ensemble GRUE 2.42 ET REMORQUE 8SPE

GARANTIE 2 ANS
PIÈCES
hors pièces d'usureHOMOLOGATION
ROUTE 25 km/h
EN FRANCE

- Grue 2.42 montage sur remorque PTAC 8 Tonnes.
- Béquille flap down.
- Système de rotation 370° à bain d'huile monobloc en fonte avec 2 vérins.
- Timon fixe.
- Essieu boggie à débattement important.
- Frein hydraulique sur 2 roues avant.
- Grille de protection avant.
- Possibilité de chargement en billon de 2 mètres.
- Possibilité de chargement en 2 x 1 mètre suivant option.
- Homologation routière 25 km/h.
- Éclairage arrière protégé.

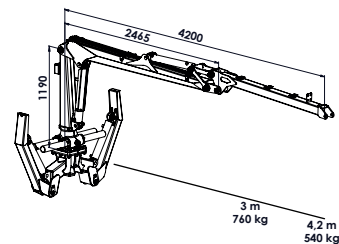

Dimensions poutre (mm)

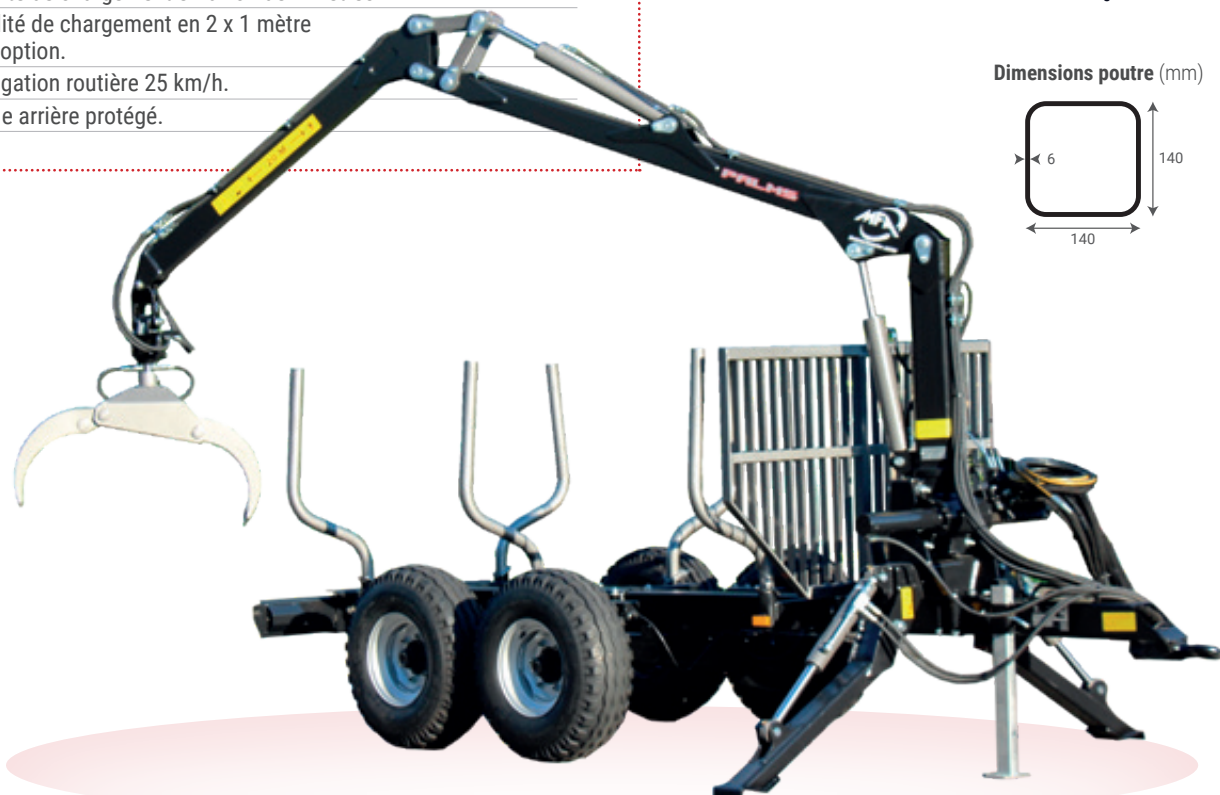
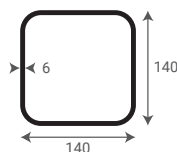

CARACTÉRISTIQUES TECHNIQUES

	Remorque 8SPE
Référence	72670WH1
Capacité / PTAC (kg)	8 000
Poutre	Simple
Dimension poutre (mm)	140 x 140 x 6
Longueur de chargement (mm)	3 000 (suivant opt.)
Garde au sol (mm)	525
Surface de chargement (m ²)	1,5
Nombre de ranchets	6
Articulation du timon	Non
Pneus (standard)	11,5/80 - 15,3"
Freins	Oui sur 2 roues avant
Dimensions L x l x H (mm)	4 800 x 1 820 x 1 750
Poids (kg)	775
Code port (voir p. 92) / Prix (€ ht)	■ / 6 060

	Grue 2.42
Référence	7252.42
Portée maxi (m)	4,2
Nombre de télescopes/Longueur	0
Capacité de levage brut (knM)	26
Puissance de rotation (knM)	6,3
Vérin de rotation	4
Pression de service (bar)	190
Débit d'huile recommandé/Maxi (l/min)	25/45
Type de béquille hydraulique	Flap Down
Surface du grappin (m ²)/Ouverture (m)	0,18/1,04
Rotator continu	3 T à axe
Type de commande hydraulique	En croix X/Y (A2)
Poids (kg)	700
Code port (voir p. 92) / Prix (€ ht)	■ / 7 590

OPTIONS

Réf. PNEUMATIQUE400(WH2)

Supplément pour pneumatiques en 400/60-15.5" sur remorque 8SPE
460 € ht

Ensemble 8SPE + 2.42

Code port (voir p. 92) / Prix (€ ht)

■ / 13 390



**GARANTIE 2 ANS
PIÈCES**
hors pièces d'usure



**HOMOLOGATION
ROUTE 25 km/h**
EN FRANCE

Remorques et grues forestières PALMS

Remorque 9SPE simple poutre / Grues 3.50/3.64

i

- PTAC 9 Tonnes, homologué route 25km/h.
- Essieu boggie à débattement important.
- Grille de protection avant.
- Possibilité de chargement en 2 x 2 mètres.
- Avec option : chargement en 3 x 1 mètres.
- Éclairage arrière protégé.
- Grue capacité de levage 3,7 t/m.
- Rotation 370° avec monobloc en fonte.
- Parallélogramme : plus rapide, plus précis.
- Vérins de levage et de béquilles protégés.
- Articulations montés avec bague en bronze et graisseur.

Dimensions poutre (mm)

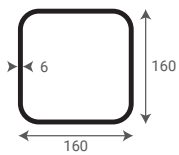

9SPEWH1 + 3.64

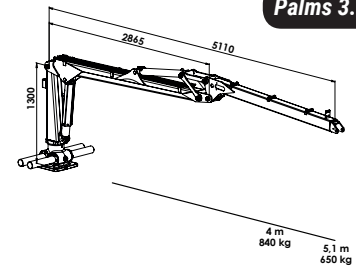

Palms 3.50

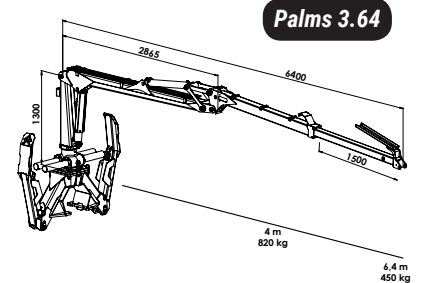

Palms 3.64



CARACTÉRISTIQUES TECHNIQUES

	Remorque 9 SPE
Référence	7269SPEWH1
Capacité / PTAC (kg)	9 000
Poutre	Simple
Dimension poutre (mm)	160 x 160 x 6
Longueur de chargement (mm)	3 900 (suivant opt.)
Garde au sol (mm)	540
Surface de chargement (m ²)	2
Nombre de ranchets	8
Articulation du timon	1 vérin
Angle du timon + - °	40
Pneus (standard)	11,5/80 - 15,3"
Freins	Oui sur 2 roues
Dimensions L x l x H (mm)	6 340 x 1 980 x 2 040
Poids (kg)	1240
Code port (voir p. 92) / Prix (€ ht)	■ / 7 690

	Grue 3.50	Grue 3.64
Référence	7253.50	7253.64
Portée maxi (m)	5,0	6,4
Nombre de télescopes/Longueur	0	1/1,5 m
Capacité de levage brut (knM)	37	37
Puissance de rotation (knM)	12	12
Vérin de rotation	4	4
Pression de service (bar)	190	190
Débit d'huile recommandé/Maxi (l/min)	30/45	30/45
Type de béquille hydraulique	Flap Down	Flap Down
Surface du grappin (m ²)/Ouverture (m)	0,16/1,04	0,16/1,04
Rotator continu	3 T à axe	3 T à axe
Type de commande hydraulique	En croix X/Y (A2)	En croix X/Y (A3)
Poids (kg)	950	1065
Code port (voir p. 92) / Prix (€ ht)	■ / 8 290	■ / 9 150

OPTIONS

Réf. PNEUMATIQUE400(WH2)

Supplément pour pneumatiques en 400/60-15.5" sur remorque 9SPE 460 € ht

Code port (voir p. 92) / Prix (€ ht)

**Ensemble 9 SPE WH1
+ 3.50**

■ / 15 760

**Ensemble 9 SPE WH1
+ 3.64**

■ / 16 680



**GARANTIE 2 ANS
PIÈCES**
hors pièces d'usure



**HOMOLOGATION
ROUTE 25 km/h
EN FRANCE**

Remorques et grues forestières PALMS

Remorque 9SPE simple poutre / Grue 3.67V3

- PTAC 9 Tonnes, homologué route 25km/h.
- Essieu boggie à débattement important.
- Grille de protection avant.
- Possibilité de chargement en 2 x 2 mètres.
- Avec option : chargement en 3 x 1 mètres.
- Éclairage arrière protégé.
- Grue capacité de levage 4,1 t/m.
- Rotation 370° avec monobloc en fonte.
- Parallélogramme : plus rapide, plus précis.
- Vérins de levage et de béquilles protégés.
- Articulations montés avec bague en bronze et graisseur.

Palms 3.67V3

Dimensions poutre (mm)

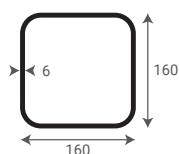

9SPEWH2 + 3.67V3



CARACTÉRISTIQUES TECHNIQUES

	Remorque 9 SPE
Référence	7269SPEWH1
Capacité / PTAC (kg)	9 000
Poutre	Simple
Dimension poutre (mm)	160 x 160 x 6
Longueur de chargement (mm)	3 900 (suivant opt.)
Garde au sol (mm)	540
Surface de chargement (m ²)	2
Nombre de ranchets	8
Articulation du timon	1 vérin
Angle du timon + - °	40
Pneus (standard)	11,5/80 - 15,3"
Freins	Oui sur 2 roues
Dimensions L x l x H (mm)	6 340 x 1 980 x 2 040
Poids (kg)	1240
Code port (voir p. 92) / Prix (€ ht)	■ / 7 690

	Grue 3.67V3
Référence	7253.67V3
Portée maxi (m)	6,7
Nombre de télescopes/Longueur	1/1,85 m
Capacité de levage brut (knM)	41
Puissance de rotation (knM)	12
Vérin de rotation	4
Pression de service (bar)	190
Débit d'huile recommandé/Maxi (l/min)	45/55
Type de béquille hydraulique	Flap Down
Surface du grappin (m ²)/Ouverture (m)	0,18/1,23
Rotator continu	3 T à bride
Type de commande hydraulique	ON/OFF (A4)
Poids (kg)	1065
Code port (voir p. 92) / Prix (€ ht)	■ / 10 250

OPTIONS

Réf. PNEUMATIQUE400(WH2)

Supplément pour pneumatiques en 400/60-15.5" sur remorque 9SPE
460 € ht

Ensemble 9 SPE WH1 + 3.67V3

Code port (voir p. 92) / Prix (€ ht)

■ / 17 740



**GARANTIE 2 ANS
PIÈCES**
hors pièces d'usure



**HOMOLOGATION
ROUTE 25 km/h**
EN FRANCE

Remorques et grues forestières PALMS

Remorque 12SP simple poutre / Grue 4.70V3



- PTAC 12 Tonnes, homologué route 25km/h.
- Essieu boggie à débattement important.
- Grille de protection avant.
- Possibilité de chargement en 2 x 2 mètres.
- Avec option : chargement en 3 x 1 mètres.
- Éclairage arrière protégé.
- Grue capacité de levage 4,7 t/m.
- Rotation 370° avec monobloc en fonte.
- Parallélogramme : plus rapide, plus précis.
- Vérins de levage et de béquilles protégés.
- Articulations montés avec bague en bronze et graisseur.



Palms 4.70V3

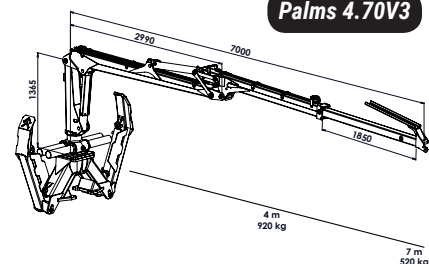

Dimensions poutre (mm)

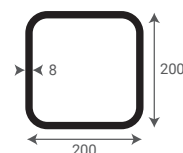

CARACTÉRISTIQUES TECHNIQUES

	Remorque 12 SP
Référence	72612SPWH2
Capacité / PTAC (kg)	12 000
Poutre	Simple
Dimension poutre (mm)	200 x 200 x 8
Longueur de chargement rallonge fournie (mm)	4 640 (suivant opt.)
Garde au sol (mm)	550
Surface de chargement (m ²)	2,25
Nombre de ranchets	8
Articulation du timon	2 vérins
Angle du timon + - °	40
Pneus	400/60 - 15,5"
Freins	Oui sur 2 roues
Dimensions L x l x H (mm)	6 800 x 2 170 x 2 180
Poids (kg)	1545
Code port (voir p. 92) / Prix (€ ht)	■ / 9 550

	Grue 4.70V3
Référence	7254.70V3
Portée maxi (m)	7
Nombre de télescopes/Longueur	1/1,85 m
Capacité de levage brut (knM)	47
Puissance de rotation (knM)	15
Vérin de rotation	4
Pression de service (bar)	190
Débit d'huile recommandé/Maxi (l/min)	45/55
Type de béquille hydraulique	Flap Down
Surface du grappin (m ²)/Ouverture (m)	0,18/1,23
Rotator continu	4,5 T à bride
Type de commande hydraulique	ON/OFF (A4)
Poids (kg)	1150
Code port (voir p. 92) / Prix (€ ht)	■ / 12 890

Ensemble 12 SP + 4.70V3

Code port (voir p. 92) / Prix (€ ht)

■ / 22 150



Grues forestières PALMS

Pour les professionnels exigeants - Grues 5.72/5.85

i

- Système de rotation 380° à bain d'huile, monobloc en fonte avec 4 vérins.
- Attelage 3 points ou sur remorque Palms (12SP, 14DP, 16DP).
- Béquille Flap down avec clapet piloté pour une stabilité et une efficacité optimale.
- Vérin de levage et flexibles protégés.
- Système de parallélogramme sur le 2^e bras pour permettre rapidité et précision au chargement.
- Vérins d'articulations montés sur roulements et graisseur.
- Articulations montés avec bague en bronze et graisseur.

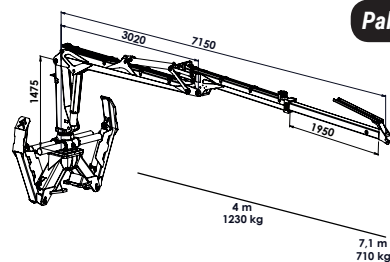

Palms 5.72

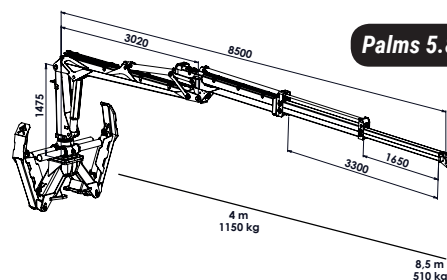

Palms 5.85

Option radiocommande :
nous consulterOption possible : tête
bois énergie

CARACTÉRISTIQUES TECHNIQUES

	Grue 5.72	Grue 5.72 Pré-hydraulique	Grue 5.72 Électrique	Grue 5.85 Pré-hydraulique	Grue 5.85 Électrique
Référence	7255.72	7255.72A11+	7255.72A21	7255.85A11+HP	7255.85A21
Portée maxi (m)	7,15	7,15	7,15	8,5	8,5
Nombre de télescopes/Longueur	1/1,95 m	1/1,95 m	1/1,95 m	2/3,30 m	2/3,30 m
Capacité de levage brut (knM)	63	63	63	63	63
Puissance de rotation (knM)	17	17	17	17	17
Vérin de rotation	4	4	4	4	4
Pression de service (bar)	215	215	215	215	215
Débit d'huile recommandé/Maxi (l/min)	50/80	50/80	50/80	50/80	50/80
Type de béquille hydraulique	Flap Down	Flap Down	Flap Down	Flap Down	Flap Down
Surface du grappin (m²)/Ouverture (m)	0,23/1,47	0,23/1,47	0,23/1,47	0,23/1,47	0,23/1,47
Rotator continu	5,5 T à bride	5,5 T à bride	5,5 T à bride	5,5 T à bride	5,5 T à bride
Type de commande hydraulique	X/Y/Z (A7)	Pré-hydraulique + 2 éléments propo. (A11+)	Tout électrique (A21)	Pré-hydraulique + 2 éléments propo. (A11+)	Tout électrique (A21)
Poids (kg)	1210	1210	1210	1290	1290
Code port (voir p. 92) / Prix (€ ht)	■ / 15 090	■ / 17 490	■ / 21 090	■ / 19 890	■ / 23 490



Grues forestières PALMS

Pour les professionnels très exigeants - Grues 7.72/7.86/7.94

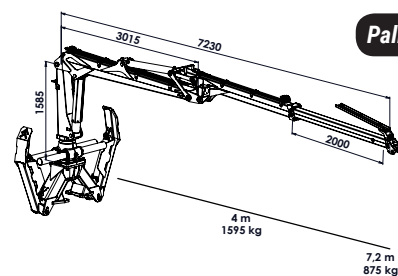

- Système de rotation 380° à bain d'huile, monobloc en fonte avec 4 vérins.
- Attelage 3 points ou sur remorque Palms (16DP).
- Béquille Flap down avec clapet piloté pour une stabilité et une efficacité optimale.
- Vérin de levage et flexibles protégés.
- Système de parallélogramme sur le 2^e bras pour permettre rapidité et précision au chargement.
- Vérins d'articulations montés sur roulements et graisseur.
- Articulations montés avec bague en bronze et graisseur.

Option possible : tête
bois énergie

Palms 7.72

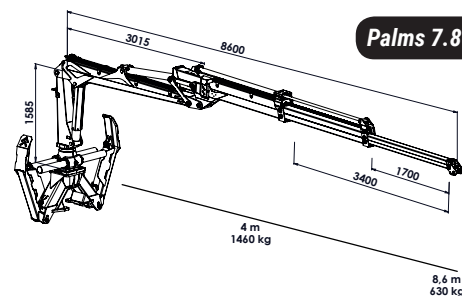

Palms 7.86

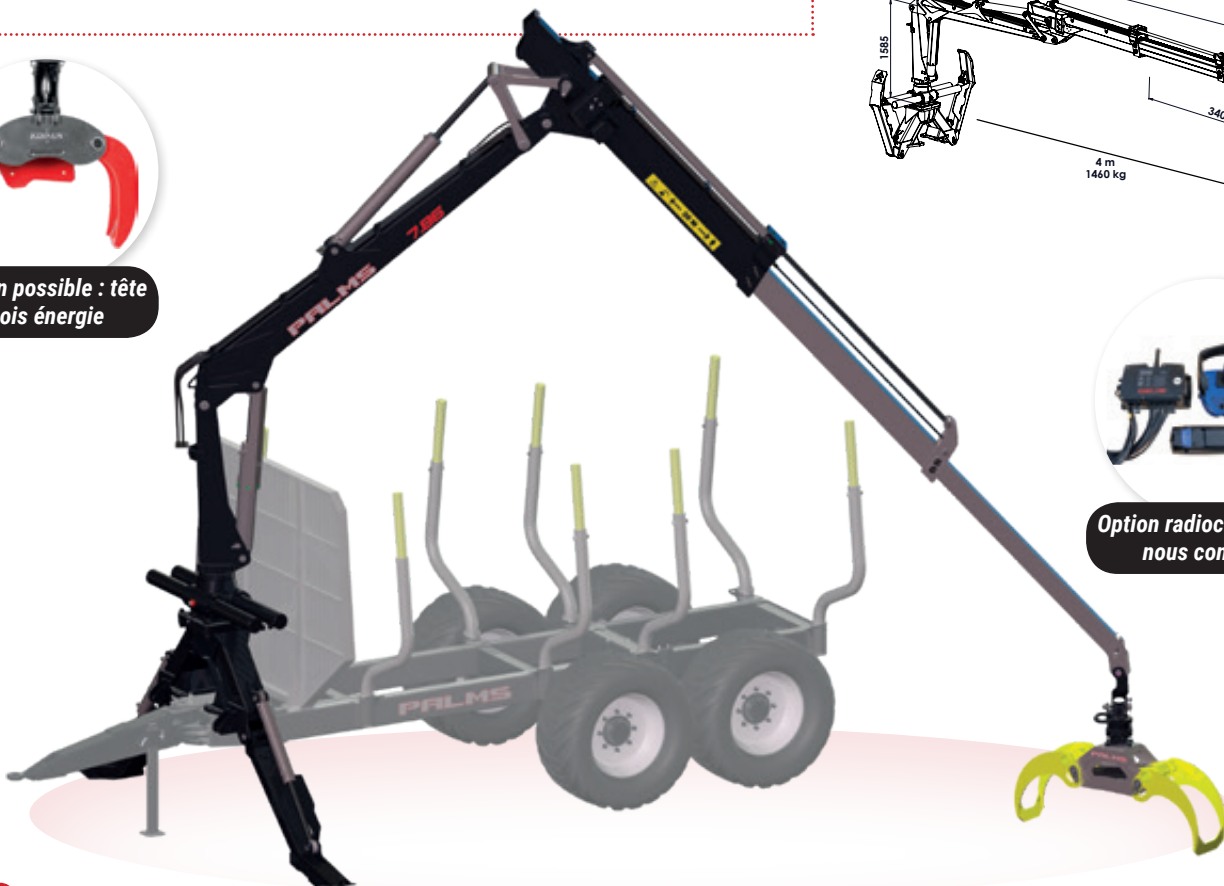
Option radiocommande :
nous consulter

CARACTÉRISTIQUES TECHNIQUES

	Grue 7.72 Pré-hydraulique	Grue 7.72 Élec- trique	Grue 7.86 Pré-hydraulique	Grue 7.86 Élec- trique	Grue 7.94 Élec- trique
Référence	7257.72A14+HP	7257.72A21	7257.86A14+HP	7257.86A21	7257.86A21
Portée maxi (m)	7,2	7,2	8,6	8,6	9,4
Nombre de télescopes/Longueur	1/2 m	1/2 m	2/3,4 m	2/3,4 m	2/3,8 m
Capacité de levage brut (knM)	83	83	83	83	83
Puissance de rotation (knM)	21	21	21	21	21
Vérin de rotation	4	4	4	4	4
Pression de service (bar)	215	215	215	215	215
Débit d'huile recommandé/Maxi (l/min)	60/120	60/120	60/120	60/120	60/120
Type de béquille hydraulique	Flap Down	Flap Down	Flap Down	Flap Down	Flap Down
Surface du grappin (m²)/Ouverture (m)	0,23/1,47	0,23/1,47	0,23/1,47	0,23/1,47	0,26/1,40
Rotator continu	6 T à bride	6 T à bride	6 T à bride	6 T à bride	6 T à bride
Type de commande hydraulique	Pré-hydraulique + 2 éléments propo. (A14+)	Tout électrique (A21)	Pré-hydraulique + 2 éléments propo. (A14+)	Tout électrique (A21)	Tout électrique (A21)
Poids (kg)	1600	1600	1700	1700	1750
Code port (voir p. 92) / Prix (€ ht)	■ / 22 790	■ / 24 590	■ / 25 900	■ / 27 600	■ / 29 990

Remorques forestières PALMS

Remorque 14DP double poutre

GARANTIE 2 ANS
PIÈCES
hors pièces d'usureHOMOLOGATION
ROUTE 25 km/h
EN FRANCE

- PTAC 14 Tonnes.
- Timon articulé à 2 vérins pour plus de puissance.
- Essieu boggie à débattement important.
- Pneus 500/50 - 17" ou 400/60 - 15,5".
- Frein hydraulique sur 4 roues.
- Grille de protection avant.
- Possibilité de chargement en billon ou 2 x 2 m d'origine.
- Possibilité de chargement 4 x 1 m avec option.
- Homologation routière 25 km/h.
- Éclairage arrière et câble de frein à main protégés. Version 14DP 4WD assistance motrice par galets avec pneus 500x50x17.



Assistance motrice par galets sur 14DP - 4WD

Dimensions poutre (mm)

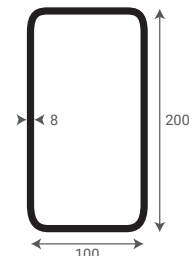

CARACTÉRISTIQUES TECHNIQUES

Référence	Remorque 14 DP		Remorque 14 DP - 4WD
	72614DPWH2	72614DPWH3.6	72614DPWH3.6.4WD
Capacité / PTAC (kg)	14 000	14 000	14 000
Poutre	Double	Double	Double
Dimension poutre (mm)	2 x 200 x 100 x 8	2 x 200 x 100 x 8	2 x 200 x 100 x 8
Longueur de chargement rallonge fournie (mm)	4 955 (suivant opt.)	4 955 (suivant opt.)	4 955 (suivant opt.)
Garde au sol (mm)	570	570	570
Surface de chargement (m ²)	2,4	2,4	2,4
Nombre de ranchets	8	8	8
Articulation du timon	2 vérins	2 vérins	2 vérins
Angle du timon + - °	40	40	40
Pneus	400/60 - 15,5"	500/50 - 17"	500/50 - 17"
Freins	Oui sur 4 roues	Oui sur 4 roues	Oui sur 4 roues
Dimensions L x l x H (mm)	7 110 x 2 120 x 2 185	7 110 x 2 240 x 2 180	7 110 x 2 240 x 2 180
Poids (kg)	1860	1900	2000
Code port (voir p. 92) / Prix (€ ht)	■ / 12 150	■ / 12 990	■ / 19 790

Remorques forestières PALMS

Remorque 16DP double poutre

GARANTIE 2 ANS
PIÈCES
hors pièces d'usureHOMOLOGATION
ROUTE 25 km/h
EN FRANCE

- PTAC 16 Tonnes.
- Timon articulé à 2 vérins pour plus de puissance.
- Essieu boggie à débattement important.
- Pneus 500/50 - 17" ou 550/45 - 22,5".
- Frein hydraulique sur 4 roues.
- Grille de protection avant.
- Possibilité de chargement en billon ou 2 x 2 m d'origine.
- Possibilité de chargement 4 x 1 m avec option.
- Homologation routière 25 km/h.
- Éclairage arrière et câble de frein à main protégés.
- Version 16DP4WD assistance motrice par galets avec pneus 550 x 45 x 22,5.

Assistance motrice par
galets sur 16DP - 4WD

Dimensions poutre (mm)

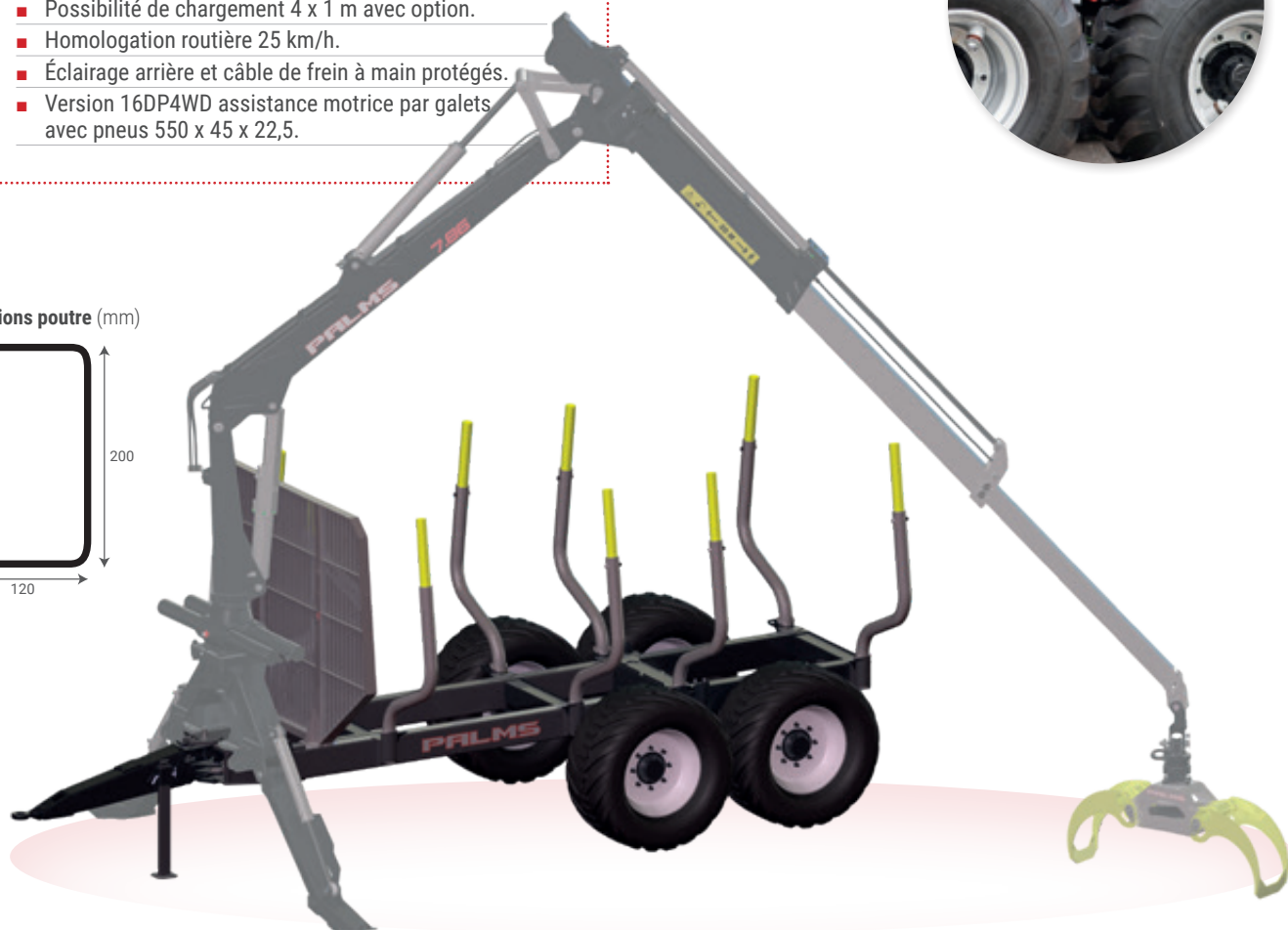
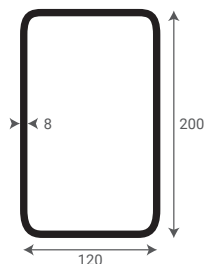

CARACTÉRISTIQUES TECHNIQUES

Référence	Remorque 16 DP		Remorque 16 DP - 4WD
	72616DPWH3	72616DPWH6	72616DPWH6.4WD
Capacité / PTAC (kg)	16 000	16 000	16 000
Poutre	Double	Double	Double
Dimension poutre (mm)	2 x 200 x 120 x 8	2 x 200 x 120 x 8	2 x 200 x 120 x 8
Longueur de chargement rallonge fournie (mm)	4 955 (suivant opt.)	4 955 (suivant opt.)	4 955 (suivant opt.)
Garde au sol (mm)	700	700	700
Surface de chargement (m ²)	2,85	2,85	2,85
Nombre de ranchets	8	8	8
Articulation du timon	2 vérins	2 vérins	2 vérins
Angle du timon + - °	40	40	40
Pneus	500/50 - 17"	550/45 - 22,5"	550/45 - 22,5"
Freins	Oui sur 4 roues	Oui sur 4 roues	Oui sur 4 roues
Dimensions L x l x H (mm)	7 110 x 2 220 x 2 500	7 110 x 2 385 x 2 500	7 110 x 2 385 x 2 500
Poids (kg)	2315	2350	2450
Code port (voir p. 92) / Prix (€ ht)	■ / 15 100	■ / 16 050	■ / 22 690

Remorques forestières PALMS

Remorque 16U monocoque



GARANTIE 2 ANS
PIÈCES
hors pièces d'usure



HOMOLOGATION
ROUTE 25 km/h
EN FRANCE

NOUVELLE
VERSION
2019



- Remorque avec nouveau châssis monocoque profilé de type U. PTAC 16 tonnes.
- Multiplie le positionnement de ranchets.
- Timon articulé à 2 vérins pour plus de puissance.
- Pneus en 500/50-17" ou 550/45-22,5" ou 560/45-22,5". Frein hydraulique sur 4 roues
- Essieu boggie à débattement important.
- Possibilité de chargement en billon ou 2 x 2m d'origine.
- Possibilité de chargement 4 x 1m avec option.
- Éclairage arrière et câbles de freinage protégés.
- Homologation routière 25km/h.

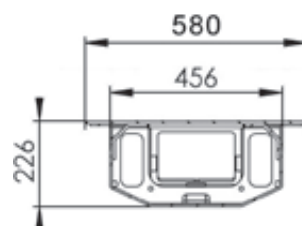

CARACTÉRISTIQUES TECHNIQUES

	16 U	16 U	16 U BLACK BRUIN	16 U BLACK BRUIN
Référence	72616UWH3	72616UWH6	72616U2WDFWH6	72616U2WDFWH6.FL630
Capacité / PTAC (kg)	16 000	16 000	16 000	16 000
Poutre	Monocoque	Monocoque	Monocoque	Monocoque
Dimension poutre (mm)	456 x 226	456 x 226	456 x 226	456 x 226
Longueur de chargement rallonge fournie (mm)	5 200 (suivant opt.)	5 200 (suivant opt.)	5 200 (suivant opt.)	5 200 (suivant opt.)
Garde au sol (mm)	610	670	670	680
Surface de chargement (m ²)	2,85	2,85	2,85	2,85
Nombre de ranchets	8	8	8	8
Articulation du timon	2 vérins	2 vérins	2 vérins	2 vérins
Angle du timon + - °	40	40	40	40
Pneus	500/50 - 17"	550/45 - 22,5"	550/45 - 22,5"	560/45 - 22,5", jantes renforcées
Freins	Oui sur 4 roues	Oui sur 4 roues	Oui sur 4 roues	Oui sur 4 roues
Dimensions L x l x H (mm)	7 380 x 2 370 x 2 555	7 380 x 2 382 x 2 560	7 380 x 2 382 x 2 560	7 380 x 2 382 x 2 560
Poids (kg)	3360	3360	3600	3600
Code port (voir p. 1) / Prix (€ ht)	■ / 18 150	■ / 19 320	■ / 32 690	■ / 33 690

Remorques forestières PALMS

Remorque MWD 3.2



**Nouvelle remorque PALMS :
MWD 3.2 avec pont moteur NAF
Nous consulter pour plus de renseignements**



Chassis monocoque



Pont moteur 40 km/h (débrayable)



Grille déplaçable hydrauliquement

Options grues remorques PALMS

OPTIONS POUR REMORQUES

■ Plate-forme



Plate-forme de support du distributeur

ref. 7671D1/101

Plate-forme position debout & support du distributeur

580 € HT

■ Rallonges / Traverses / Ranchets

ref. 7671TRAV70+2R

Traverse supplémentaire avec 2 ranchets pour 8SPE

390 € HT

ref. 7671TRAV8S+2R

Traverse supplémentaire avec 2 ranchets pour 9SPE

490 € HT

ref. 7671RALONGE9SPE

Rallonge de chargement pour 9SPE

250 € HT

ref. 7671TRAV9S+2R

Traverse supplémentaire avec 2 ranchets pour 12SP

560 € HT

ref. 7671SW11D/C

Kit short wood pour 14DP (4 x 1 m) : traverses supplémentaires avec ranchets (x8)

1 950 € HT

ref. 7671SW13D/C

Kit short wood pour 16DP (4 x 1 m) : traverses supplémentaires avec ranchets (x8)

2 190 € HT

ref. 7671TRAV16U+2R

Traverse supplémentaire avec 2 ranchets pour 16U.

790 € HT

ref. 7671RANCH11S/11D

Ranchet supplémentaire pour Palms 14DP (l'un /SANS traverses)

159 € HT

ref. 7671RANCH122/142

Ranchet supplémentaire pour Palms 15D/16DP (l'un /SANS traverses)

185 € HT

■ Caissons pour remorque



Caisson V3 : hauteur haute

Caisson V2 : hauteur intermédiaire

Caisson V1 : hauteur basse

Caisson DumpBox V3

ref. 7671DUMPBOX V1

Caisson pour remorque V1 (1^e partie = fond) pour 12SP/14DP/16DP/15D

820 € HT

ref. 7671DUMPBOX V2

Caisson pour remorque V2 (2^e partie = mi-ranchets) pour 12SP/14DP/16DP/15D

1 550 € HT

ref. 7671DUMPBOX V3

Caisson total pour remorque V3 (3^e partie = total) pour 12SP/14DP/16DP/15D

2 650 € HT

■ Grappin de débardage Clambunk



ref. 7671CLAMBUNK

Pour débardage des bois long. Ouverture 2,6 m. Montage sur 16DP et 16U

11 990 € HT

OPTION POUR GRUES

■ Type béquille et attelage

ref. 7671B3

Supplément pour béquilles télescopique avec attelage 3 Pts pour grue 3.50 / 3.64 / 3.67V3

360 € HT

■ Kits hydrauliques

ref. 7671P1/C

Kit hydraulique : Réservoir hydraulique avec pompe fonte pour grue 2.42

2 150 € HT

ref. 7671P2/C

Kit hydraulique : Réservoir hydraulique avec pompe fonte pour grue 3.50 à 4.70

2 150 € HT

ref. 7671P2.120/C

Kit hydraulique : Réservoir hydraulique avec pompe fonte pour grue 5.72 à 7.86

2 460 € HT

ref. 7671P3/C

Kit hydraulique : Réservoir hydraulique avec pompe à débit variable (conseillé et compatible avec distributeur A14+/A23/A26) pour grue 5.72 à 7.86

5 870 € HT

■ Divers

ref. 7671REF

Refroidisseur d'huile 12 V (indispensable pour utilisation professionnelle et semi-professionnelle)

1 200 € HT

ref. 7671 COMPTEUR/C

Compteur horaire compatible A4/A11/A11+/A14+/A21/A31/A36

320 € HT

ref. 767102066

Filtre hydraulique sur pression (conseillé sur grue utilisant l'hydraulique tracteur)

470 € HT



Stabilisateur

ref. 767405700

Stabilisateur/Haubans de bras de relevage pour grue 3 points à adapter (la paire)

430 € HT



ref. 725L1

Éclairage LED de la zone de travail.

560 € HT



ref. 7671GB3

Benne preneuse 0,2m³ adaptable sur grappin C3 Palms 1,47m.

980 € HT



Scieries mobiles CTR 550

i

- Scierie compacte.
- Moteur électrique et thermique de grande marque.
- Avancée manuelle placée à une hauteur confortable pour l'opérateur.
- Réglage en hauteur manuel à mémoire de position.
- Réglage en hauteur sur chaîne et galet conique pour garantir la précision.
- Tension de la lame par système simple qui garantit une tension correcte de la lame.
- Lubrification de la lame pendant la coupe permettant un sciage précis.

**CTR 550 GX**

Réglage en hauteur sur chaîne et galet conique pour garantir la précision

Système de lubrification de la lame pendant la coupe

Système de tension de la lame

Éjection de la sciure

Vis de serrage et équerre de maintien du bois

CTR 550

Cardre de scie monté avec 4 roues pour une meilleure stabilité



CARACTÉRISTIQUES TECHNIQUES

	CTR 550	CTR 550 GX
Référence	733CTR550/C	733CTR550GX
Diamètre de passage (mm)	550	550
Longueur de passage standard (m)	3,6	3,6
Transmission	Élec 4 kW / 400 V	Essence Honda 12 CV
Réglage hauteur de coupe	Manuel	Manuel
Lame de scie	1 Lame + 2 offertes	1 Lame + 2 offertes
Avancement	Manuel	Manuel
Dimension standard au travail	1 560 x 4 500	1 560 x 4 500
Poids (kg)	310	310
Code port (voir p. 92) / Prix (€ ht)	● / 4 110	● / 6 690

OPTIONS

Réf. 773016511.....	Rallonge de longueur de sciage de 2,25 m pour CTR 550 / CTR 550 GX.....	425 € ht
Réf. 773017664.....	Lame supplémentaire.....	45 € ht



Scieries mobiles CTR 750

i

- Scierie compacte.
- Moteur électrique et thermique de grande marque.
- Avancée électrique par variateur (sauf version GX) placée à une hauteur confortable pour l'opérateur.
- Réglage en hauteur sur chaîne et galet conique pour garantir la précision.
- Tension de la lame par système simple qui garantit une tension correcte de la lame.
- Lubrification de la lame pendant la coupe permettant un sciage précis.
- 750EV : version avec division électrique (réglage en hauteur électrique).

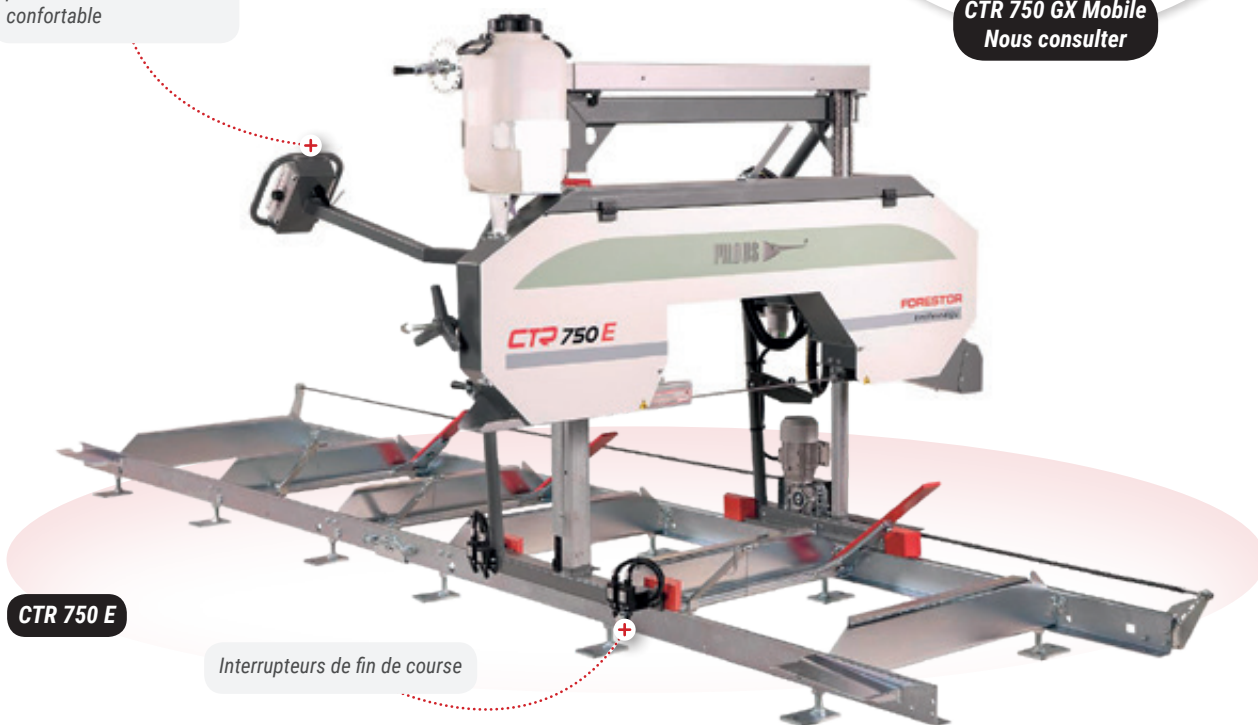
**CTR 750 GX Mobile**
Nous consulterAvancée élec par variateur
placée à une hauteur
confortable**CTR 750 E**

Interrupteurs de fin de course



CARACTÉRISTIQUES TECHNIQUES

	CTR 750 E	CTR 750 EV	CTR 750 GX
Référence	733CTR750E/C	733CTR750EV/C	733CTR750GX
Diamètre de passage (mm)	750	750	750
Longueur de passage standard (m)	3,46	3,46	3,6
Transmission	Élec 6 kW / 400 V	Élec 6 kW / 400 V	Essence Honda 12 CV
Réglage hauteur de coupe	Manuel	Motorisé	Manuel
Lame de scie	1 Lame + 2 offertes	1 Lame + 2 offertes	1 Lame + 2 offertes
Avancement	Électrique avec variateur	Électrique avec variateur	Manuel
Dimension standard au travail	2 250 x 4 500	2 250 x 4 500	3 000 x 4 500
Poids (kg)	465	480	470
Code port (voir p. 92) / Prix (€ ht)	● / 7 650	● / 9 390	● / 8 290

OPTIONS

Réf. 773EXT750 Rallonge de longueur de sciage de 2,25 m pour CTR 750 E / CTR 750 EV / CTR 750 GX **590 € ht**
 Réf. 773016286 Lame supplémentaire **65 € ht**

Accessoires



Débardage à câble

**MINI
COMMANDE :
50 M
en multiple
de 10**



Câbles synthétiques

Ce câble synthétique est pré-étiré et avec enduction Geothane. Le procédé de pré-étirage à chaud, permet de gagner en résistance et rupture à diamètre égal. Il permet aussi de réduire l'allongement, de former une surface extérieure compacte offrant ainsi une meilleure résistance à l'abrasion, un meilleur glissement pour l'utilisation des chookers. **Faites votre choix de câble synthétique d'après la rupture et non pas d'après le diamètre.**

ref. 521106 code C
Ø 6 mm - Rupture 4,22 T - Le m.
3.40€ HT

ref. 521108 code C
Ø 8 mm - Rupture 8,34 T - Le m.
5.70€ HT

ref. 521110 code C
Ø 10 mm - Rupture 11,18 T - Le m.
6.95€ HT

ref. 521112 code C
Ø 12 mm - Rupture 19,55 T - Le m.
11.50€ HT

ref. 521114 code C
Ø 14 mm - Rupture 22,35 T - Le m.
13.90€ HT

ref. 521116 code C
Ø 16 mm - Rupture 28,39 T - Le m.
17.50€ HT

ref. 521203 code C
Aiguille pour confectionner les épissures Ø 6/8 mm.
20.00€ HT

ref. 521202 code C
Aiguille pour confectionner les épissures Ø 10/12 mm.
22.00€ HT

ref. 521201 code C
Aiguille pour confectionner les épissures Ø 14/16 mm.
24.00€ HT



Forfaits main d'œuvre



■ Pour câbles synthétiques

ref. 99032
Forfait de coupe pour longueur de 50 à 99 m.
15.00€ HT

ref. 99030
Confection épissure (boucle)
15.00€ HT

■ Pour câbles métalliques densifiés

ref. 99035
Montage culot/coin (non fournis) sur câble métallique densifié
7.50€ HT

ref. 99034
Forfait de coupe pour longueur de 50 à 99 m.
15.00€ HT



Câbles métalliques haute résistance densifié

ref. 521919 code C
Ø 9 mm - Rupture 9,06 T - La bobine de 70m.
242.00€ HT

ref. 521920 code C
Ø 10 mm - Rupture 11 T - Le m.
3.50€ HT

ref. 521921 code C
Ø 11 mm - Rupture 13 T - Le m.
3.65€ HT

ref. 521922 code C
Ø 12 mm - Rupture 15 T - Le m.
3.85€ HT

ref. 521923C code C
Ø 13 mm - Rupture 16 T - Le m.
3.95€ HT

ref. 521924C code C
Ø 14 mm - Rupture 18 T - Le m.
4.25€ HT

ref. 521926C code C
Ø 16 mm - Rupture 23,8 T - Le m.
5.80€ HT

■ Câble Python "le plus résistant du marché"

ref. 521923 code C
Ø 13 mm Python - Rupture 16,4 T - Le m.
4.90€ HT

ref. 521924 code C
Ø 14 mm Python - Rupture 18,7 T - Le m.
5.40€ HT

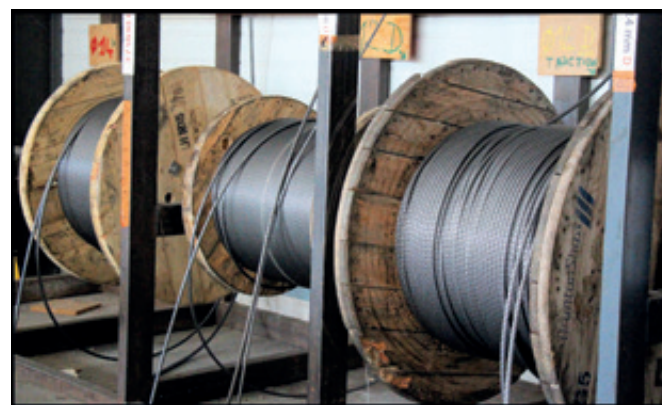

Débardage à câble

Accessoires pour câble

■ Culot pour câble métallique



ref. 525110 code C
Ø 10 mm standard Ø 9 rétreint
7.90€ HT

ref. 525111 code C
Ø 11 mm standard Ø 10 rétreint
7.90€ HT

ref. 525112 code C
Ø 12 mm standard Ø 11 rétreint
7.90€ HT

ref. 525113 code C
Ø 13 mm standard Ø 12 rétreint
7.90€ HT

ref. 525114 code C
Ø 14 mm standard Ø 13/14 rétreint
7.90€ HT

■ Jeu de coins laiton pour culot



ref. 525005 code C
Le jeu de deux coins.
9.50€ HT

■ Choker droit



ref. 523001BLEU code C
Petit modèle bleu.
13.10€ HT



ref. 523001 code C
Petit modèle Esco.
17.90€ HT

ref. 523002 code C
Gros modèle Esco.
38.50€ HT

■ Choker cintré



ref. 523007 code C
Gros modèle Standard.
36.00€ HT



ref. 523004 code C
Gros modèle Esco.
67.40€ HT

■ Émerillon



ref. 522039 code B
Type culot (pour câble synthétique).
39.50€ HT

■ Choker pour émerillon



ref. 522040 code B
G010 pour émerillon (pour câble synthétique).
64.00€ HT

■ Crochet coulissant



ref. 523005 code C
De type 1/2" pour câble jusqu'à Ø 12 mm.
17.90€ HT



ref. 523006 code C
De type 5/8" pour câble à partir de Ø 12 mm.
49.90€ HT

■ Serre-câble



ref. 521008 code C
Pour câble métallique Ø 7/8
1.50€ HT

ref. 521010 code C
Pour câble métallique Ø 9/10
1.90€ HT

ref. 521012 code C
Pour câble métallique Ø 11/12
2.20€ HT

ref. 521014 code C
Pour câble métallique Ø 13/14
2.50€ HT

■ Élingue

(nécessite 1 choker cintré par élingue sur le câble porteur)



ref. 521030 code B
2 m - Ø 12 mm + Choker.
25.00€ HT

ref. 521031 code B
2,5 m - Ø 12 mm + Choker.
25.50€ HT

ref. 521032 code B
3 m - Ø 12 mm + Choker.
26.00€ HT

ref. 521040 code B
2 m - Ø 14 mm + Choker.
25.50€ HT

ref. 521041 code B
2,5 m - Ø 14 mm + Choker.
27.00€ HT

ref. 521042 code B
3 m - Ø 14 mm + Choker.
27.50€ HT

■ Coupe-câble



ref. 525001 code C
Coupe-câble avec lame et contre-lame.
166.00€ HT

ref. 525002 code C
Lame de coupe-câble dim (37 x 48mm).
45.00€ HT

ref. 525003 code C
Contre-lame. - Le jeu de 2.
56.00€ HT

■ Tirfor / Tir-câble 1.6T



ref. 525026 code C
Force de levage 1600kg. Traction horizontale max 2400kg. 20m de câble spécial Ø11mm + crochet. Levier télescopique inclus. Poids : 11,5kg.
289.00€ HT

Poulies de renvoi



ref. 525013 code C
Poulie de renvoi 2 T pour câble jusqu'à Ø 8 mm - 1,8 kg.
99.00€ HT



ref. 525041 code C
Poulie de renvoi 5.5 T pour câble jusqu'à Ø 11 mm - 5,6 kg.
159.00€ HT



ref. 525042 code C
Poulie de renvoi 11 T pour câble jusqu'à Ø 14 mm - 7,8 kg.
215.00€ HT



ref. 525044 code C
Poulie de renvoi 12 T en ALU pour câble jusqu'à Ø 14 mm - seulement 2,3 kg !! (existe aussi en 18 T - 3,9 kg - 380€ HT)
320.00€ HT

Nouveauté
2019



ref. 525043 code C
Poulie à déclenchement automatique 5 T pour câble jusqu'à Ø 12 mm - 5,85 kg.
185.00€ HT

Nouveauté
2019

Débardage à chaîne

Chaînes complètes

■ Chaîne Ø8mm avec Raccourcisseur



ref. 522022 code E

Longueur 2M + Crochet d'extrémité (522006V) + Raccourcisseur (522004V) + Aiguille (522009). Grade 80

42.00€ HT

ref. 522024 code E

Longueur 2.50M + Crochet d'extrémité (522006V) + Raccourcisseur (522004V) + Aiguille (522009). Grade 80

47.00€ HT

■ Chaîne Ø8mm Simple



ref. 522045 code E

Longueur 2M + Crochet d'extrémité (522006V) + Aiguille (522009). Grade 80.

32.00€ HT

ref. 522046 code E

Longueur 2.50M + Crochet d'extrémité (522006V) + Aiguille (522009). Grade 80.

37.00€ HT



ref. 522047 code E

Longueur 2M + Crochet d'extrémité (522051) + Aiguille (522009). Grade 100.

37.50€ HT

ref. 522048 code E

Longueur 2.50M + Crochet d'extrémité (522051) + Aiguille (522009). Grade 100.

43.50€ HT

Chaîne seule vente au Mètre



ref. 522017 code E

Ø 6mm - profil carré - pour traction 3,25T - Grade 100 - Le m.

8.50€ HT



ref. 522018 code B

Ø 6mm - profil ROND Pewag - pour traction 3,5T - Grade 100 - Le m.

11.00€ HT



ref. 522001V code E

Ø 8mm - profil carré - pour traction 4,50T - Grade 80 - Le m.

12.00€ HT



ref. 522032 code E

Ø 10mm - profil carré - pour traction 8.50T - Grade 100 - Le m.

24.00€ HT

Accessoires pour chaîne

■ Crochet en bout de chaîne



ref. 522038 code E

Pour chaîne Ø 6mm - Grade 100.

6.00€ HT



ref. 522006V code E

Pour chaîne Ø 8mm - Grade 80.

8.00€ HT

ref. 522006V100 code E

Pour chaîne Ø 8mm - Grade 100.

9.00€ HT



ref. 522037 code E

Pour chaîne Ø 10mm - Grade 100.

19.90€ HT

■ Extrémité de câble avec raccourcisseur



ref. 522043 code E

Pour câble Ø 8-10mm et chaîne Ø 8mm.

30.00€ HT

ref. 522044 code E

Pour câble Ø 11-13mm et chaîne Ø 8mm.

34.00€ HT

■ Raccourcisseur pour chaîne/câble



ref. 522004V code E

Pour chaîne Ø 8mm (fonctionne pour chaîne Ø 6mm) - Grade 80.

10.50€ HT



ref. 522050 code E

Pour chaîne Ø 8mm - modèle tournant - Grade 100.

16.00€ HT



ref. 522036 code E

Pour chaîne Ø 10mm - Grade 100.

24.90€ HT

■ Crochet pour chaîne/câble



ref. 522034 code E

Pour chaîne Ø 8mm - crochet seul sans raccourcisseur - Grade 100.

29.90€ HT

ref. 522027 code E

Pour chaîne Ø 10mm - crochet seul sans raccourcisseur - Grade 100.

32.00€ HT

■ Raccourcisseur seul



ref. 522026 code E

Pour chaîne Ø 8mm - montable sur crochet 522034 - Grade 100.

9.90€ HT

■ Choker à poulie pour chaîne/câble



ref. 522041 code E

Pour chaîne Ø 8mm - Grade 100.

36.00€ HT

■ Crochet à chape parallèle pour chaîne



ref. 522029 code E

Pour chaîne Ø 6mm.

10.20€ HT

ref. 522015 code E

Pour chaîne Ø 8mm.

19.90€ HT

ref. 522016 code E

Pour chaîne Ø 10mm.

23.00€ HT

■ Aiguille



ref. 522009 code E

Pour toutes chaînes. Facilite le passage sous les grumes.

3.50€ HT

■ Manille d'accouplement



ref. 522020 code D

Pour chaîne Ø 6mm.

9.90€ HT

ref. 522008 code D

Pour chaîne Ø 8mm.

11.10€ HT

ref. 522031 code D

Pour chaîne Ø 10mm.

14.20€ HT

■ Maille d'accrochage ovale



ref. 522030 code D

Pour chaîne Ø 6mm.

4.90€ HT

ref. 522021 code D

Pour chaîne Ø 8mm.

7.20€ HT

ref. 522007 code D

Pour chaîne Ø 10mm.

9.90€ HT

Débardage à chaîne

■ Crochet avec linguet de sécurité intégré



ref. 523012 code B
Modèle à oeil - CMU = 1,25t (rupt 5t)
11.50€ HT

ref. 523009 code B
Modèle à oeil - CMU = 2,5t (rupt 10t).
24.50€ HT

ref. 523008 code B
Modèle à oeil - CMU = 5,4t (rupt 21,6t).
47.50€ HT



ref. 522042 code B
Modèle tournant à oeil - CMU = 1,25t (rupt 5t).
32.00€ HT



ref. 523010 code B
Modèle à chape - pour chaîne Ø 8mm - CMU = 2t (rupt 8t).
24.50€ HT

■ Chape acier



ref. 525037 code B
Chape avec anneau pour débardage à cheval ou pour treuil de fendeuse.
16.80€ HT

■ Coin à trainer



ref. 525038 code B
Coin avec anneau pour débardage à cheval ou treuil de fendeuse.
19.40€ HT

Arrimage

■ Tendeur d'arrimage



ref. 523011 code B
Avec crochets pour chaîne Ø8 mm ou Ø10 mm.
49.00€ HT

■ Sangle d'arrimage



ref. 525014 code B
Longueur 8 m x larg 50 mm avec cliquet 5 T et double crochet.
15.30€ HT

■ Manille



ref. 523013 code B
Forme lyre 2 T.
18.60€ HT

■ Sangle plate



ref. 525015 code B
Longueur 2m pour poulie de renvoi 2t.
19.00€ HT



ref. 525016 code B
Longueur 3M pour poulie de renvoi 5 et 10T.
56.90€ HT

Manutention

Sapies / Tournebilles / Pinces

■ Sapie



ref. 531021 code B
Grand sapie forme tyrolienne avec manche bois 115cm.
68.50€ HT

ref. 531022 code B
Sapie moyen avec manche bois 80cm.
35.50€ HT

ref. 531023 code B
Sapie petit avec manche bois 40cm.
31.50€ HT

ref. 531142 code B
Manche 115 cm pour sapie 531021.
21.00€ HT

ref. 531143 code B
Manche 80 cm pour sapie 531022.
10.50€ HT

ref. 531144 code B
Manche 40 cm pour sapie 531023.
6.50€ HT

■ Sapie Stubai



ref. 531030 code B
Sapie moyen manche alu 70cm. Fabrication type piolet - Léger.
79.00€ HT

■ Tournebille croco



ref. 531024 code B
Tournebille croco avec manche bois 120cm.
62.90€ HT

ref. 531140 code B
Manche bois pour tournebille 531024.
16.90€ HT

■ Levier d'abattage



ref. 531026 code C
Avec fonction tournebille. Manche 80cm.
39.50€ HT

ref. 531028 code C
Renforcé avec fonction tournebille. Manche 130cm.
57.90€ HT

Manutention

■ Crochet de manutention



ref. 525031 code C
A 1 pic.
22.50€ HT

■ Pince de manutention



ref. 525032 code C
Avec manche ouverture 20 cm.
29.50€ HT

ref. 525033 code C
Avec manche ouverture 27 cm.
49.50€ HT

■ Pince de traction



ref. 525034 code C
Pince de traction 1 500 kg ouverture 55 cm.
95.50€ HT

ref. 525036 code C
Pince de traction 2 000 kg ouverture 70 cm.
129.00€ HT

Haches / Masses / Ecorçoirs / Serpes

■ Masse



ref. 531019 code B
Masse 3 kg avec manche composite.
43.50€ HT

■ Merlin



ref. 531002 code B
Masse / Merlin 3,7 kg avec manche composite.
59.50€ HT

■ Hache spécial à fendre



ref. 531017 code B
1,8 kg avec manche bois.
46.90€ HT

■ Hache biber



ref. 531006 code B
1,8 kg avec manche bois.
77.50€ HT

■ Hachette



ref. 531007 code B
Hachette 0,8 kg avec manche bois.
20.40€ HT

ref. 531146 code B
Manche bois pour hachette 531007.
5.90€ HT

■ Hache spéciale écorçage



ref. 531008 code B
Hache spéciale écorçage (H 19 cm) avec manche bois 60 cm.
69.90€ HT

ref. 531149 code B
Manche bois pour hache 531008.
9.50€ HT

■ Écorçoir



ref. 531015 code B
Écorçoir 0,65 kg avec manche bois.
44.00€ HT

■ Serpe à deux mains



ref. 531013 code B
Serpe à deux mains 0,9 kg avec manche bois.
47.30€ HT

ref. 531158 code B
Manche de serpe 531013.
9.50€ HT

■ Serpe pointu



ref. 531014 code B
De type machette 0,7 kg.
17.50€ HT

Coins

■ Coin plastique

ref. 531125 code C
Coin plastique 18 cm
Latschbacher.
9.90€ HT

ref. 531128 code C
Coin plastique 20,5 cm
MFA.
6.50€ HT

ref. 531126 code C
Coin plastique 25 cm
Latschbacher.
12.90€ HT

■ Coin plastique de reprise

ref. 531129 code C
Coin plastique de
reprise 20,5 cm MFA.
10.50€ HT

ref. 531127 code C
Coin plastique de repris
25 cm Latschbacher.
19.90€ HT

■ Coin alu

ref. 531135 code B
Coin de poche en alu.
21.20€ HT

ref. 531136 code B
Coin en alu 26 cm.
24.90€ HT

■ Coin fer

ref. 531131 code B
Coin à fendre en fer
2,5 kg.
11.50€ HT

ref. 531132 code B
Coin à fendre vrillé
en fer 2 kg.
25.50€ HT

Manutention

Conditionnement

- Ensacheuse PN 330 pour buchettes / bois d'allumage 35 L



ref. 76317435 code B

Ensacheuse volume 35 L pour longueur de bûches 33 cm. Basculement manuel mécanique. Remplissage facile et hauteur de travail réglable.

270.00€ HT

ref. 76317430 code B

Lot de 100 sacs pour ensacheuse 35 L. Dimension 60 x 80 cm. Séchage rapide et uniforme avec haute résistance aux UV.

35.00€ HT

- Corde polypropylène pour fagoteuses



ref. 73131-1014 code C

Corde 10 fils rupture 1,1 tonnes. Longueur 315 m soit environ 35 fagots. Poids 9kg.

37.00€ HT

- Feuillard pour cerclage



Nouveauté
2019

ref. 531600 code B

Feuillard polyester tissé 500m x 19mm. Résistance 750 kg.

65.00€ HT

ref. 531601 code B

Boucle galvanisé pour feuillard textile 19mm - Les 1000.

79.50€ HT

ref. 531602 code B

Pince de tension pour cerclage feuillard 19mm.

85.00€ HT

Mesures

Pieds à coulisse

- Silvanus rouge - Triple graduation : Ø / circonférence / compensé



ref. 532003 code B

40 cm - Alu plein, profil rectangulaire.

60.00€ HT

ref. 532002 code B

60 cm - Alu plein, profil rectangulaire.

93.00€ HT

ref. 532001 code B

80 cm - Alu plein, profil rectangulaire avec pointes intégrées 1 m faisant office de mètre à pointes.

115.00€ HT

ref. 532005 code B

100 cm - Alu plein, profil rectangulaire.

139.00€ HT



- Nestlé anti-froid - Triple graduation : Ø / circonférence / compensé



ref. 532010 code B

80 cm - Alu creux, profil oval léger et robuste.

119.00€ HT



- Walfreund - Triple graduation : Ø / circonférence / compensé



ref. 532014 code B

80 cm - Alu creux, profil triangulaire.

122.00€ HT

ref. 532013 code B

100 cm - Alu creux, profil triangulaire.

127.00€ HT



Décamètre (spencer) faible encombrement

Outils forestier, le mètre ruban forestier Spencer est composé d'un boîtier acier et d'un rappel du mètre en rouge tous les 10 cm.

- Décamètre automatique



ref. 532026 code B

15 m - cm/cm sur 2 faces - 0,500 kg - Ø 9 cm.

32.50€ HT

ref. 532022 code B

25 m - cm/cm sur 2 faces - 0,650 kg - Ø 10,5 cm.

39.50€ HT

ref. 532024 code B

20 m - cm/cm sur 2 faces - 0,550 kg - Ø 10 cm.

35.50€ HT

ref. 532020 code B

30 m - cm/cm sur 2 faces - 0,700 kg - Ø 10,5 cm.

42.60€ HT

Mesures

Ruban de rechange



ref. 532027 code C

15 m.

16.50€ HT

ref. 532025 code C

20 m.

19.00€ HT

ref. 532023 code C

25 m.

22.00€ HT

ref. 532021 code C

30 m.

27.00€ HT

Crochet de rechange



ref. 532029 code C

Pour décimètre automatique.

5.70€ HT

Divers

Mètre à pointe bois



ref. 532016 code B

Graduation de 10 en 10, avec repères tous les cm. Pointes en fonte.

42.00€ HT

Mètre à pointe alu



ref. 532017 code B

Les pointes des 2 crochets robustes sont écartées d'un mètre exactement. Graduation en cm des 2 côtés (repères de 10 en 10). Profil oval en aluminium.

68.50€ HT

Boîtier ruban de cubage MFA



Nouveauté
2019

ref. 532042 code B

Chevillère de cubage 3 m à rappel automatique avec frein de blocage. 1 face cm pour mesurer la circonférence, 1 face diamètre jusqu'à 96 cm. Début de la graduation à 8cm de l'extrémité : permet de croiser le ruban pour une meilleure lecture. Largeur du ruban : 12,5mm. Extrémité du ruban avec anneau rabattable pour attacher avec vis / clous. Précision classe CEE II.

9.50€ HT

Boîtier ruban de cubage



ref. 532039 code B

Chevillère de cubage 3 m à rappel automatique. Diamètre 1 face jusqu'à 105 cm. Circonférence 3 mètres (cm/cm). Crochet rabattable sur l'anneau + passant pour cordon.

22.90€ HT

Stanley 3 m



ref. 532040 code B

Extra plat graduation/cm (remplace la chevillère).

12.00€ HT

Gabarit de coupe



ref. 532073 code B

Kolibri - Bûche de 50 cm - S'adapte sur toutes les tronço. et s'installe très rapidement d'une main.

48.50€ HT

ref. 532074 code B

Kolibri - Bûche de 100 cm - S'adapte sur toutes les tronço. et s'installe très rapidement d'une main.

52.00€ HT

Topomètre



Nouveauté
2019

ref. 532056 code B

Modèle Suédois avec boîtier plastique résistant - Bobine de 2 500 m. Permet de mesurer des distances avec précision (marge d'erreur de seulement 0.2 à 0.7%). Fixé à la ceinture et avec les mains libres, son poids de 330g se fait vite oublier.

149.00€ HT

Bobine



ref. 532054 code B

Bobine pour Topofil ceinture 2 500 m.

10.00€ HT

ref. 532055 code B

Bobine 5 000 m.

14.00€ HT

Compteur



ref. 532061 code B

Manuel de poche - 4 chiffres - Métallique.

11.00€ HT

Compteur quadruple



ref. 532062 code B

Compteur quadruple - Livré sans porte-compteur.

75.00€ HT

ref. 532063 code B

Porte-compteur quadruple - Livré sans compteur.

6.90€ HT

Barème de cubage



ref. 535003 code B

Au diamètre (Kubiktabelle).

12.50€ HT

Carnet de cubage



ref. 535005 code B

Tripliqua autocopiant - 25 feuillets 19 x 10,5.

4.90€ HT



ref. 535006 code B

Tout temps - 50 feuillets 19 x 10,5.

8.50€ HT

Marquage

Peinture aérosol Soppec

- **Aérosol Soppec - Fluo**
Existe en blanc, jaune, orange, rouge, cerise, vert et bleu.



ref. 533009 code B
L'unité.

5.90€ HT

ref. 533010 code B

Par carton de 12 - Le carton.

61.90€ HT

Prix par 5 cartons de 12 - Le carton.

57.50€ HT

- **Aérosol Soppec - Longue durée rouge**



ref. 533012 code B

Par carton de 12 - Le carton.

66.50€ HT

Prix par 5 cartons de 12 - Le carton

62.90€ HT

- **Ceinture + porte-aérosol**



ref. 533015 code B

Capacité 1 aérosol.

13.50€ HT



ref. 533016 code B

Capacité 2 aérosols.

17.90€ HT

Plaquettes plastiques

Nous avons sélectionné les plaquettes suivantes avec des ancrages ondulés pour plus de tenue dans les bois. Toutes nos plaquettes sont maintenant en qualité Extradur. Combinaisons de couleurs possibles : blanc/noir, noir/blanc, jaune/noir, orange/noir, rouge/blanc, bleu/blanc, vert/blanc.

- **Numérotation 5 chiffres maxi**



ref. 534001 code B

En stock : blanc, jaune, orange, rouge, bleu, vert. - Le mille.

60.50€ HT

- **Numérotation 5 chiffres maxi + Texte**



ref. 534002 code B

+ texte en dessous (maxi 6 lettres). Blanc, jaune, orange, rouge, bleu, vert. - Le mille.

77.00€ HT

- **Numérotation 5 chiffres maxi + Texte + Coupon**



ref. 534004 code B

+ texte en dessous (maxi 6 lettres) + Coupon. Blanc, jaune, orange, rouge, bleu, vert. - Le mille.

88.50€ HT

Marteau



ref. 534010 code B

Pour plaquettes plastiques.

97.00€ HT

ref. 534011 code B

Adapté à toutes les plaquettes, métal ou plastique (rotule aimanté).

179.00€ HT

- **Marteau avec hachette**



ref. 534012 code B

Pour plaquettes plastiques.

132.00€ HT

- **Magasin simple**



ref. 534020 code B

Avec support marteau.

94.00€ HT

- **Magasin double**



ref. 534021 code B

Avec support marteau.

186.00€ HT

Divers

- **Craie de marquage**



ref. 533006 code B

Bleu ou rouge - La douzaine.

4.30€ HT

Prix par 12 boîtes - La douzaine.

4.00€ HT

- **Porte-craie**



ref. 533007 code B

10.50€ HT

- **Tube marker forestier**



ref. 533005 code B

Bleu ou rouge - L'unité.

3.00€ HT

- **Griffe forestière**



ref. 533002 code A

Avec garde pliante pour protéger la main. Fabriqué en France.

15.50€ HT

- **Marteau numéroteur**



ref. 533004 code A

69.50€ HT



Matériel d'élagage

Harnais et ceintures

■ Harnais élagueur standard Komet



ref. 511001 code B

Harnais antichute 3 points avec ceinture de maintien et sous-fessière. Amarrage dorsal (antichute). Barderie en acier inoxydable, automatique sur la ceinture pour réglages faciles et rapides. Conforme aux normes EN 358 et EN 361. Poids : 1,78 kg.

239.00€ HT

■ Ceinture verte Komet



ref. 511002 code B

Ceinture de maintien 2 points avec sous-fessière rigide et bretelles amovibles. Amarrage ventral, réglable (descente en rappel). Sangle polyamide largeur 44 mm. Barderie en acier inoxydable. Conforme à la norme EN 358. Poids : 2,59 kg.

282.00€ HT



■ Ceinture Butterfly Komet



ref. 511003 code B

Point central avec gaine corde pour un coulissement de l'anneau optimum. Rajout d'un sanglon sur les cuissardes pour le positionnement de la scie. Système anti-glissement des boucles amélioré. Ouverture des ganses réduite, pour un positionnement idéal des mailles. Ceinture de maintien munie d'un large dossier et de cuissardes renforcées interchangeables. Bandes automatiques à double sécurité en aluminium sur ceinture et cuissardes. Anneaux latéraux pour longe de maintien. Anneaux et ganse porte-accessoires conformes aux normes EN 358 et EN 813.

255.00€ HT

■ Baudrier cuissard Abies (sur commande)



ref. 511000 code B

Multiples passants renforcés porte-outils. Permettant de répartir la charge sur le dossier. Emplacement prévu pour les bretelles (réglables en option). Manille de pont central Ø 10 mm et anneaux de maintien au travail (EN 358). Triangulation réglable avec boucles antiglissement permettant d'ajuster la bascule arrière. Boucles automatiques avec coussinet anti-frottement sur les cuisses. Larges cuissardes indépendantes à coques préformées évitant la compression des cuisses et pour une plus grande amplitude de mouvements. Normes EN 358 et EN 813.

307.00€ HT

Longes

■ Longe Handzup



ref. 511005 code B

Handzup - Longe de maintien de 3 m. Drisse Polyamide Ø 12 mm. Mousqueton Snap Hook en aluminium, ouverture 26 mm. Mousqueton 1/4 de tour en aluminium, ouverture 18 mm. Réglage de la longueur de type came, flasque en acier inoxydable.

117.50€ HT

■ Longe Armée Reglex 3000



ref. 511008 code B

Reglex 3000 en acier inoxydable - Longe de maintien Armée de 3 m. Drisse Polyamide Ø 14 mm avec âme Acier Ø 6,3 mm. Mousqueton alu triple action Cigale, ouverture 20 mm. Mousqueton alu triple action avec émerillon, ouverture 21 mm.

177.00€ HT

ref. 511009 code B

Reglex 3000 en acier inoxydable - Longe de maintien Armée de 4 m. Drisse Polyamide Ø 14 mm avec âme Acier Ø 6,3 mm. Mousqueton alu triple action Cigale, ouverture 20 mm. Mousqueton alu triple action avec émerillon, ouverture 21 mm.

187.50€ HT

Matériel d'élagage

■ Longe Armée Handzup



ref. 511049 code B

Handzup - Longe de maintien Armée de 3 m. Drisse Polyester Ø 12 mm avec âme acier Ø 6,3 mm. Mousqueton alu triple action Cigale, ouverture 21 mm. Mousqueton alu triple action Cigale, ouverture 20 mm. Réglage de la longueur de type came, flasque en acier inoxydable.

189.90€ HT

Cordages

■ Cordage en nylon Ø 14 mm



ref. 511053 code B

20 m avec 2 boucles épisurées.

87.50€ HT

■ Cordage complet Handzup



ref. 511061 code B

Longe 20 m Handzup. Drisse polyamide Ø12 mm avec deux mousquetons triple action dont un sur émerillon.

206.00€ HT

ref. 511062 code B

Longe 30 m Handzup. Drisse polyamide Ø12 mm avec deux mousquetons triple action dont un sur émerillon.

239.50€ HT

■ Cordage type Amazone Ø 12 mm (cordage orange et blanc)



ref. 511025 code B
25 m avec 2 boucles.
154.00€ HT

ref. 511023 code B
35 m avec 2 boucles.
210.00€ HT

ref. 511024 code B
45 m avec 2 boucles.
264.00€ HT

Prussik & Mousquetons

■ Prussik 1 m



ref. 511057 code B

2 boucles Ø 10 mm Komet. Convient aux noeuds suivants : Prussik, Souabe et Valdôtain.

30.00€ HT

■ Prussik 1,10 m



ref. 511058 code B

2 boucles Ø 12 mm Komet. Convient aux noeuds suivants : Prussik, Souabe et Blake.

35.00€ HT

■ Noeud Prussik 1 m



ref. 511059 code B

2 boucles Ø 12 mm polyester Antec.

25.00€ HT

■ Mousqueton CS 20 alpin



ref. 511070 code B

À vis en acier zingué - Ouverture 17 mm.

5.90€ HT

■ Zicral à vis



ref. 511071 code B

En alliage léger d'aluminium - Ouverture 18 mm.

11.90€ HT

■ Zicral à quart de tour



ref. 511072 code B

En alliage léger d'aluminium - Ouverture 16 mm.

18.20€ HT

■ Mousqueton Hercule



ref. 511073 code B

En acier - Ouverture 17 mm.

11.70€ HT

■ Mousqueton Frelon triple action



ref. 511074 code B

En aluminium - Ouverture 23 mm.

19.00€ HT

■ Super top à oeil à quart de tour



ref. 511075 code B

Ouverture 20mm.

18.90€ HT

■ Mousqueton tronçonneuse



ref. 511077 code B

Standard.

25.20€ HT



ref. 511078 code B

Spécial ceinture verte.

45.50€ HT



ref. 511080 code B

Ultra léger - Ouverture 60 mm - Spécial Butterfly et Dragonfly.

47.50€ HT

Matériel d'élagage

Kit complet

■ Kit élagueur



ref. 511090 code B

1 harnais élagueur standard 511001 - 1 mousqueton tronçonneuse 511077 - 1 réglax mâchoires de 3 m 511008 - 1 paire de griffes une pointe 511040 - 1 Handzup de 20 m 511061.

850.00€ HT

ref. 511091 code B

1 harnais élagueur standard 511001 - 1 mousqueton tronçonneuse 511077 - 1 réglax mâchoires de 3 m 511008 - 1 paire de griffes une pointe 511040 - 1 Handzup de 30 m 511062.

930.00€ HT

■ Kit Butterfly



ref. 511089 code B

Kit élagage avec ceinture Butterfly II S comprenant : 1 ceinture Butterfly II S 511003 - 1 mousqueton tronçonneuse 511080 - 1 corde amazone 35 m 511023 - 1 fausse fourche 1,10 m 511020 - 1 sac à lancer 350 g 511017 - 1 bobine de 50 m Ø 2,2 m (pour sac à lancer) 511018 - 1 longe armée Rocker de 3 m 511049 - 2 mousquetons baïonnette 511074 - 1 corde pour noeud autobloquant 1 m 511057 - 1 longe porte tronçonneuse 511028 - 1 sac à dos 60 l 511016.

904.00€ HT

Divers

■ Sac à lancer



ref. 511017 code B

Sac à lancer en PVC souple lesté de billes acier. Traction de l'anneau d'attache jusqu'à 90 kg. 350 g.

23.20€ HT

■ Bobine de 50 m



ref. 511018 code B

Tresse PE Ø 2 mm - Rouge enduite, utilisée avec le sac à lancer pour installer une fausse fourche.

7.90€ HT

■ Fausse fourche



ref. 511020 code B

Longueur 1,1 m - Avec 2 anneaux, utilisée avec un cordage d'assurage pour préserver l'arbre des dégâts dus au frottement. S'installe au moyen d'un sac et d'une cordelette à lancer.

52.00€ HT

■ Point central mobile



ref. 511066 code B

Taille 30 cm.

13.50€ HT

■ Longe porte tronçonneuse



ref. 511028 code B

20.50€ HT

■ Griffes "Frelon" (griffes en acier galvanisé, réglables et à pics interchangeables)



ref. 511040 code B

Équipée d'un seul pic. Réalisée en acier zingué. - La paire

236.00€ HT

ref. 511041 code B

Équipée de deux pics. Réalisée en acier zingué. - La paire

252.00€ HT

■ Pièces détachés pour griffes



ref. 511043 code B

Pic de rechange à une pointe avec vis. - La paire

68.50€ HT

ref. 511046 code B

Courroie de serrage. - Par 4 pièces

24.10€ HT

ref. 511047 code B

Coussinet de protection en cuir. - La paire

75.50€ HT

■ Sac à dos



ref. 511016 code B

60 l.

72.50€ HT

■ Coffret plastique



ref. 511019 code B

De rangement grand modèle 800 x 400 x 300.

56.50€ HT

Chaussures

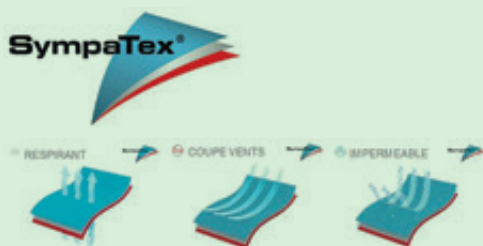

Sympatex® est perméable à la vapeur d'eau et imperméable à l'eau liquide (100 % imperméable à l'eau). Ce système de membrane, fabriqué en Allemagne totalement imperméable, coupe-vent et respirant, évacue facilement le liquide de sueur vous assurant un pied sec. Froid, Humidité, Chaleur, la membrane Sympatex® est adaptée à toutes les situations. Souple et la plus fine au monde avec une épaisseur de 5 micromètres, elle permet une aisance de mouvement même dans les situations les plus difficiles. En effet elle dispose d'une élasticité d'environ 300%. La membrane est également respectueuse de l'environnement, 100% recyclable et très confortable au contact de la peau.



Semelle intérieure à mémoire de forme, thermosensible, adapte sa forme au pied avec une distribution de charge uniforme et un confort optimal.

Chaussures Marche / Chasse

■ Guida Hunter



Nouveauté 2019

ref. 512054 code C

Chaussures de marche recommandées pour la chasse traditionnelle. Souple, légère et confortable. Tige : Cuir Nubuck Hydro 2,6/2,8 mm. Doublure : Membrane Sympatex® 100% imperméable à l'eau. Semelle intérieure : A mémoire de forme. Semelle intermédiaire : T.S.S.L. Andrew® System. Pare-pierre : Intégral. Rigidité : Flexible. Serrage : Par lacets (3 œillets à roulements + 1 bloquant). Tailles disponibles : 36 au 49. Poids : 950 gr (la chaussure) T.43.

198.00€ HT

■ Nepal Low Hunter



ref. 512034 code C

Chaussures de marche recommandées pour la moyenne montagne. Stable, souple et très légère. Tige : Cuir Nubuck Hydro 2,8/3,0 mm. Hauteur : 18,5 cm. Doublure : Membrane Sympatex® 100% imperméable à l'eau. Semelle intérieure : A mémoire de forme. Pare-pierre : Semi intégral. Rigidité : Moyenne. Serrage : Par lacets (3 œillets à roulements + 1 bloquant). Tailles disponibles : 36 au 49. Poids : 930 gr (la chaussure) T.43.

225.00€ HT



■ Nepal Mid Hunter



Nouveauté 2019

ref. 512055 code C

Chaussures de marche recommandées pour la chasse à travers les sous-bois. Confortables et protégeant. Tige : Cuir Nubuck Hydro 2,6/2,8 mm. Doublure : Membrane Sympatex® 100% imperméable à l'eau. Semelle intérieure : A mémoire de forme. Semelle intermédiaire : S.C.A.S. Soft Control Andrew® System. Pare-pierre : Intégral. Rigidité : Flexible. Serrage : Par lacets (3 œillets roulements, 2 bloquants). Tailles disponibles : 36 au 49. Poids : 990 gr (la chaussure) T.43.

290.00€ HT

Chaussures

■ GZ1 Zip Welt



ref. 512056 code C

Chaussures de marches recommandées pour la chasse au poste, tout en étant adaptées pour la ville dans un style classique. Confortable et chaude. Tige : Cuir huile de Pampas 2,6/2,8 mm + Cuir Perwanger. Doublure : Membrane Sympatex® 100% imperméable à l'eau. Semelle intérieure : A mémoire de forme. Semelle intermédiaire : Microlite. Rigidité : Flexible. Serrage : Par 2 boucles + zip. Tailles disponibles : 36 au 49. Poids : 1 050 gr (la chaussure) T.43.

272.00€ HT

■ New Antelao Hunter Welt



ref. 512035 code C

Chaussures de marche recommandées pour les terrains difficiles de toutes sortes, durable et confortable. Chaussures avec un cousu norvégien. Tige : Cuir huile de Pampas 2,6/2,8 mm. Hauteur : 20 cm. Doublure : Membrane Sympatex® 100% imperméable à l'eau. Semelle intérieure : A mémoire de forme. Pare-pierre : Intégral. Rigidité : Moyenne. Serrage : Par lacets (3 œillets roulements, 1 bloquant). Tailles disponibles : 36 au 49. Poids : 1 050 gr (la chaussure) T.43. Autres particularités : Double languette par Velcro pour une répartition de la pression et une adaptation optimale.

256.00€ HT



■ Path Low

ref. 512036 code C

Chaussures de marche recommandées pour tout type de terrain et grimpe. Précise, légère et souple. Tige : Cuir Perwanger Hydro 1,6/1,8 mm + Microfibre. Hauteur 10 cm. Doublure : Membrane Sympatex® 100% imperméable à l'eau. Semelle intérieure : A mémoire de Forme. Pare-pierre : Avant de la chaussure. Rigidité : Flexible. Serrage : Par lacets coulissant. Sans œillet sur le dessus pour éviter d'y accrocher branches et corde. Tailles disponibles : 36 au 49. Poids : 740 gr (la chaussure) T.43.

211.00€ HT

158.00€ HT (Dans la limite des stocks)

■ Nepal Treck



ref. 512037 code C..... VERT

ref. 512039 code C..... GRIS

Chaussures de marche recommandées pour des randonnées dans tous types de terrains. Robuste et confortable. Tige : Cuir Perwanger Hydro 2,4/2,6 mm. Doublure : Membrane Sympatex® imperméable à l'eau. Semelle intérieure : A mémoire de forme. Pare-pierre : Semi intégral. Rigidité : Moyenne. Serrage : Par lacets (3 œillets à roulement + 1 bloquant). Tailles disponibles : 36 au 49. Poids : 880 gr (la chaussure) T.43.

215.00€ HT

■ Monte Bianco

ref. 512038 code C

Chaussures de marche recommandées pour la randonnée exigeante. Confortable et rigide. Tige : Microfibre + Cordura Cumba. Doublure : Membrane Sympatex® 100% imperméable à l'eau. Semelle intérieure : A mémoire de forme. Pare-pierre : Intégral. Rigidité : Rigide. Serrage : Par Lacets (2 œillets à roulement). Tailles disponibles : 36 au 49. Poids : 900 gr (la chaussure) T.43.

239.00€ HT



Chaussures



Chaussures de pêche

Fly



Chaussures pour la pêche sportive. Confortables et antidérapantes avec une durée de vie imbattable. Tige : Cuir Taiga hydrofuge (ne se gorge pas d'eau) + Cordura. Doublure : Mesh hydro. Semelle intermédiaire : Polyuréthane Bi-Densité. Semelle extérieure : Vibram /ou/ Vibram + clous /ou/ Feutre /ou/ Feutre + clous. Rigidité : Moyenne. Pare-pierre : Intégral. Très élastique et résistant à l'abrasion. Serrage : Par lacets (3 œillets avec roulements Easy Roller + 1 bloquant). Tailles disponibles : 36 au 49. Poids : 890 gr (la chaussure) T.43. Autres particularités : Antidérapant, tige hydrofuge, lacets imperméables, ressemelable.

ref. 512057 code C - FLY VIBRAM173.00€ HT

ref. 512059 code C - FLY VIBRAM + CLOUS183.00€ HT

ref. 512058 code C - FLY FEUTRE164.00€ HT

ref. 512060 code C - FLY FEUTRE + CLOUS175.00€ HT

Chaussures de sécurité

Eolo Safety Mid



ref. 512053 code C

Chaussures de sécurité. Flexible et confortable. Tige : Cuir Perwanger 1,6/1,8 mm. Doublure : Membrane Sympatex® 100% imperméable à l'eau. Semelle intérieure : A mémoire de forme. Rigidité : Flexible. Pare-pierre : Avant de la chaussure. Serrage : Par lacets couissant + 3 œillets ouverts sur le haut de la chaussure. Tailles disponibles : 36 au 49. Poids : 760 gr (la chaussure) T.43. Autres particularités : Résistance aux glissements, tige hydrofuge, semelle résistante aux hydrocarbures, absorption d'énergie au talon. Norme ISO 20345 :2011 : S3-SB-SRC-E-WRU-P. Coque + anti perforation + antistatique.

204.00€ HT

Chaussures Anti-Coupure

Convient pour toutes les tâches exigeantes dans les environnements alpins. L'ensemble de la gamme est en anti-coupure classe 3 (28m/s) en ISO 17249, coqué et doté d'une semelle anti-perforation. Résistantes aux pierres et à la glace, les chaussures Andrew sont des produits avec une longue durée de vie.

Rozes Wood/P



ref. 512033 code C

Chaussures Anti-coupure classe 3 : 28 m/s. Recommandées pour un travail intense et prolongé en forêt. Stable, robuste et légère. Tige : Cuir Perwanger Hydro 2,8/3,0 mm. Hauteur : 19 cm. Doublure : Cuir pleine fleur. Semelle intérieure : A mémoire de forme. Rigidité : Moyenne. Pare-pierre : Intégral. Serrage : Par lacets (1 œillet bloquant). Tailles disponibles : 36 au 49. Poids : 1120 gr (la chaussure) T.43. Norme ISO 17249 : Classe 3 + coque + anti perforation.

212.00€ HT

Antelao Wood



ref. 512032 code C

Chaussures Anti-coupure classe 3 : 28 m/s. Recommandées pour un travail intense, prolongé en forêt, dans un environnement de montagne et terrains difficiles. Stable, résistante aux chocs et frottements. Tige : Cuir Perwanger Hydro 2,8/3,0 mm. Hauteur : 20 cm. Doublure : Membrane Sympatex® 100% imperméable à l'eau. Semelle intérieure : A mémoire de forme. Rigidité : Moyenne. Pare-pierre : Intégral. Serrage : Par lacets (3 œillets roulements, 1 bloquant). Tailles disponibles : 36 au 49. Poids : 1190 gr (la chaussure) T.43. Autres particularités : Double languette par Velcro pour une répartition de la pression et une adaptation optimale. Norme ISO 17249 : Classe 3 + coque + anti perforation.

262.00€ HT

Rozes Wood Super Fabric



ref. 512050 code C

Chaussures Anti-coupure classe 3 : 28 m/s. Recommandées pour un travail intense et prolongé en forêt. Légère, robuste et matière spéciale résistante aux déchirures. Tige : Super Fabric + partie haute en cuir. Hauteur : 19 cm. Micro-cellules de polymères haute résistance. Doublure : Membrane Sympatex® 100% imperméable à l'eau. Semelle intérieure : A mémoire de forme. Rigidité : Moyenne. Pare-pierre : Intégral. Serrage : Par lacets (1 œillet bloquant). Tailles disponibles : 36 au 49. Poids : 1080 gr (la chaussure) T.43. Norme ISO 17249 : Classe 3 + coque + anti perforation.

243.00€ HT

Chaussures

■ Tree Climbing Wood



ref. 512052 code C

Chaussure anti coupure pour les élagueurs classe 3 (28m/s). Recommandées pour le travail en hauteur ou les travaux au sol peu exigeants. Souple, précise et légère. Tige : Cuir Perwanger Hydro 1,6/1,8 mm. Doublure : Membrane Sympatex® 100% imperméable à l'eau. Semelle intérieure : A mémoire de forme. Semelle intermédiaire : A.S.C.F. Semi Cramponnable + T.S.S.L. Andrew® System. Rigidité : Moyenne. Pare-pierre : Avant de la chaussure. Serrage : Par lacets coulissant + 3 œillets crochet sur le haut de la tige. Tailles disponibles : 36 au 49. Poids : 980 gr (la chaussure) T.43. Autres particularités : Point d'ancrage avec sangle pour connecter un mousqueton. Bout de la semelle profilé avec un excellent grip. Norme ISO 17249 : Classe 3 + coque + anti perforation.

265.00€ HT

■ Bionico Wood



ref. 512031 code C

Chaussures Anti-coupure classe 3 : 28 m/s. Recommandées pour un travail dans des terrains difficiles avec rochers, neige et glace. Stable, robuste et confortable. Tige : Cuir Perwanger Hydro 2,8/3,0 mm. Hauteur : 21 cm. Doublure : Membrane Sympatex® 100% imperméable à l'eau. Semelle intérieure : A mémoire de forme. Rigidité : Rigide. Pare-pierre : Intégral. Serrage : Par lacets (3 œillets roulements, 1 bloquant). Tailles disponibles : 36 au 49. Poids : 1340 gr (la chaussure) T.43. Autres particularités : Double languette par Velcro pour une répartition de la pression et une adaptation optimale. Norme ISO 17249 : Classe 3 + coque + anti perforation.

299.00€ HT

■ Bottes de protection



ref. 512012 code C

Bottes anti-coupure classe 3, 28 m/s. Caoutchouc Naturel. Rembourrage coton pour un confort optimum. Semelle en caoutchouc anti-dérapante, résistante à l'huile. Lacet de serrage au niveau du mollet. Poids total : 2,8 kg en pointure 42. Coquille acier 200 J. EN ISO 20345 : 2011. EN ISO 17249 : 2004. Taille du 39 au 46.

70.00€ HT

■ Cuissardes de protection



ref. 512015 code B

Cuissardes de protection en caoutchouc naturel. Semelle antidérapante, coquille acier. Semelle anti-perforation. Protection anti-coupure classe 3 : 28 m/s. Normes EN ISO 17249 & EN ISO 20345. Couleur Orange/Noir. Produit parfait pour le nettoyage des berges de rivière. Du 38 au 47.

155.00€ HT

Chaussures

Accessoires chaussures

Lacets



ref. 512044 code C

180 cm. - La paire. Rouge/noir - jaune/noir - jaune/marron.

3.00€ HT

ref. 512041 code C

220 cm. - La paire. Rouge/noir - jaune/noir - jaune/marron.

3.40€ HT

Graisse pour chaussures en cuir



ref. 512027 code C

200 mL. Protège le cuir et permet de garder son imperméabilité. À appliquer avec un chiffon et attendre jusqu'à absorption complète.

10.50€ HT

Imperméabilisant



ref. 512028 code C

200 mL. Double protection contre l'eau, l'huile, les tâches...

10.50€ HT

Semelle à mémoire de forme



ref. 512042 code C

Thermosensible, la semelle s'adapte à la forme du pied, offrant une distribution de charge uniforme et un confort optimal. La semelle reprend sa forme initiale après utilisation. Tailles disponibles : 39 au 46.

9.00€ HT

Chaussettes Andrew



ref. 512047. code C

Chaussettes résistantes pour la randonnée, chaudes et confortables.

15.00€ HT

Chaussettes Pfnaner Outdoor Light



ref. 512046 code A

Des chaussettes pour le travail et les loisirs lorsqu'il fait chaud. Très respirante grâce à la fibre Tencel et au faible maillage sur l'avant de la chaussette.

13.50€ HT

Chaussettes Pfnaner Klima Air Merino



ref. 512045 code A

Chaussettes fonctionnelles pour le travail, la chasse ou les loisirs. Pour toutes activités durant la saison froide. Chaussettes confortables et chaudes en raison de la laine Merino.

23.50€ HT

Crampons City Track



ref. 512021 code C

Grip spécial chaussure pour améliorer l'adhérence sur sol glissant, gelé et enneigé. Précisez votre pointure.

14.50€ HT

Crampons Mount Track



ref. 512023 code C

Les crampons superélastiques ont sur la semelle une chaîne à maillons en acier inoxydable de haute qualité et des dents tordues sont constituées d'acier de haute qualité traité à la chaleur, qui fournit une adhérence efficace. Il suffit de les fixer sur la chaussure avec la ceinture. Ils sont discrets et confortables. Précisez votre pointure.

36.00€ HT

Crampons Pro Track



ref. 512026 code C

Les crampons de PRO TRACK sont conçus pour un usage professionnel dans un environnement les terrains changent souvent - de la glace à la neige, les racines des arbres, terrains industriels, et la chaussée très résistante (glacis / goudrons). Les points sont spécifiquement conçus pour assurer un excellent grip. Précisez votre pointure.

39.90€ HT

Équipements de protection

PANTALONS : tour de taille		
38/40	2	S
42/44	3	M
46/48	4	L
50/52	5	XL
54/56	6	XXL
58/60	7 (suppl. prix T7 + 20%)	XXXL

Info normes:

EN 381 correspond aux vêtements de protection pour utilisateurs de tronçonneuses. La norme est composée de plusieurs parties :

EN 381-5..... protège-tibias
EN 381-7..... gants anticoupures

EN 381-9..... guêtres anticoupures
EN 381-11..partie supérieure du corps

La norme prescrit également 4 classes qui correspondent à la vitesse de la chaîne avec laquelle les essais ont été effectués :

classe 0..... 16 m/s
classe 1..... 20 m/s
classe 2..... 24 m/s
classe 3..... 28 m/s.

Le type A ou protection frontale couvre chaque jambe sur 180° + 5 cm à l'intérieur de la jambe droite + 5 cm à l'extérieur de la jambe gauche. La protection commence à 5 cm au maximum du bas de la jambe et s'arrête à 20 cm au minimum au-dessus de l'entrejambe.

Pantalons de protection du bucheron

■ Jambière Prior



ref. 513044 code B

Jambière de protection frontale type A classe 1 -20m/s. Ceinture élastique jaune fluo avec bouclerie plastique. Ouverture sur toute la jambe par un zip de 70 cm. Protection 8 couches. Composition: 70% polyester - 30% coton. Taille Unique. EN 381-5.

49.50€ HT

■ Pantalon Francital Prior Move



ref. 513043. code B

Protection de sécurité classe 1 -20m/s. Protection 9 couches. Tissu bi-extensible "stretch 4 way". Zones renforts polycoton déperlant. 2 poches couture. 1 poche mètre. 1 poche pour la clé à bougie. Couleur rouge.

62.00€ HT

■ Pantalon Sip Boxer Flex



ref. 513038 code B

Pantalon forestier de sécurité avec protection type A classe 1 -20m/s. Tissu extérieur robuste et bi-élastique. Renfort sur la face avant au niveau des genoux jusqu'au bas du pantalon et à l'arrière (14 centimètres). Protection des genoux préformée. 2 poches italiennes. 1 poche plaquée avec rabat. 1 poche mètre pliant. Bavette dorsale avec boutons pour bretelles. Taille élastiquée avec passants pour ceinture et boutons pour bretelles. Braguette avec fermeture à glissière + 1 bouton. Tailles XS à 3XL. EN 381-5.

83.00€ HT

■ Pantalon Francital Helios été



ref. 513048 code B

Pantalon de protection type A, classe 1 -20m/s. Pantalon étudié et conçu spécialement pour le climat estival. Matière élastique. Tissu stretch polyamide/élasthanne avec finition hydrophobe, pour plus de flexibilité et de confort. Renforts genoux et bas de jambe RipStop PES/Polyamide Cordura®. 4 aérations zippées "Effet Venturi" pour la circulation de l'air. Mailles de transfert d'humidité à la hauteur de la pliure du genoux. Bavette lombaire + Boutons pour les bretelles. Poches mains avec zip inversé. Poche cargo avec rabat anti poussière + anneaux porte-outils. EN 381-5.

115.00€ HT

■ Pantalon Francital Cervin



ref. 513041. code B

Pantalon de protection 8 couches type A classe 1 -20m/s. Renforcé sur le devant pour une très forte résistance à la déchirure. Tissu de corps construction Rip-Stop anti-abrasif et déperlant. Ceinture élastiquée avec bavette dorsale (passants pour ceinture et boutons pour bretelle). 2 poches italiennes fermées par zip vers le bas. 2 poches mètre anti-retour. 1 poche portefeuille fermé par zip. 1 poche fermée par zip sur l'arrière de la jambe gauche. 1 système sur l'arrière de la jambe droite pour positionner la clé à bougie. 2 anneaux accroche outil. Poids total en taille 42 : 1,250 kg. EN 381-5.

119.00€ HT

Équipements de protection

■ Pantalon KÜBLER Forest

Nouveauté
2019

KÜBLER
WORKWEAR

ref. 513102 code C.....ROUGE

ref. 513101 code C.....OLIVE

Coupe ergonomique pour une plus grande liberté de mouvement. 2 poches latérales avec fermeture éclair, empiècements avec renfort en CORDURA®. Poche arrière avec fermeture éclair, rabat avec boutons pression. Jambe droite : poche mètre flottante en CORDURA® et positionnée ergonomiquement avec ouverture pour les clés de tronçonneuse. Jambe gauche : poche cuisse spacieuse avec rabat et boutons pression. Taille élastiquée avec protection des reins. Genoux préformés avec renfort en CORDURA® et bas de pantalon également renforcé en CORDURA®. Inserts de ventilation en Softshell et maille au-dessus du pli des genoux pour une répartition optimale de la température. Guêtres intégrées contre la saleté et les insectes avec crochet de fixation pour chaussure. 3 brides à la taille pour attacher les bretelles. Taille : 2 boutons pression et un bouton supplémentaire à l'intérieur pour une fermeture plus sûre. Braguette avec fermeture éclair. Points de tensions sécurisés par des points d'arrêt. 9 couches de tissu anti-coupure. 65% polyester, 35% coton, env. 270g/m² (tissu extérieur). EN 381-5, classe 1, design A.

149.90€ HT



■ Pantalon Francital Everest "super confort"

ref. 513030. code B

Protection de protection classe 1 -20m/s. Matière cordura ripstop extensible le plus léger et le plus souple de la gamme Francital. Ceinture élastiquée et bavette dorsale (passants pour ceinture et boutons). Renfort genou et bas de jambe en tissu bi extensible noir. Cordon élastique de serrage au bas du pantalon. Pantalon très confortable et très bien ajusté. 2 poches à l'italienne fermées par zips vers le bas. 1 poche dos fermée par zip. 1 poche mètre anti retour. 1 poche plaquée sur jambe avant gauche, fermée par rabat et ruban auto agrippant. EN 381-5.

132.00€ HT



■ Pantalon SIP Innovation II "Ultra léger"

ref. 513035 code B..... ROUGE

ref. 513047 code B.....GRIS

Pantalon de protection type A. Classe:1 -20m/s. Le pantalon le plus léger de la gamme SIP. Il ne pèse qu' 1 kg en taille moyenne. La combinaison de Pezatec et de Pezaflex stretch permet d'obtenir un tissu très léger, confortable et résistant en même temps. La finition Teflon® Shield Pro+ hydrofuge et antisalissante assure une excellente durabilité. De plus des empiècements en tissu maille dense garantissent une bonne ventilation mais empêchent les insectes et la sciure de pénétrer. Fermetures à glissière sur toutes les poches. Fermeture avec 2 boutons en métal. 2 poches enfilées avec fermeture à glissière contre les éclaboussures. 1 poche mètre pliant+ 1 poche arrière. 1 poche cuisse gauche plaquée. Taille élastiquée avec passants pour ceinture - boutons pour bretelles. Triple couture à l'arrière jusqu'à l'entrejambe. EN 381-5.

168.50€ HT



■ Pantalon Francital Prior Move Pro Sofly

ref. 513053 code B

Pantalon de protection classe 3 -28m/s.

Pantalon extensible avec renforts déperlant sur le devant. Guêtres intégrées avec crochet. 2 poches coutures. 1 poche mètre avec poche clé à bougie. Ceinture semi élastiquée avec passants et bavette dorsale. Pointe entrejambe bi-extensibles pour plus de confort et de solidité.

Technologie SOFLY® 9 couches.

EN 381-5 : 1995 Type A

125.50€ HT

Nouveauté
Classe 3
28 m/s



Équipements de protection

■ Pantalon Pfanner Gladiator Ventilation

ref. 513040 code A..... ROUGE

ref. 513049 code A..... GRIS

Pantalon de protection de type A. Classe:1 - 20 m/s. Très léger (25 % plus léger que le Gladiator simple). Conçu pour l'été et la mi-saison. Régulateur Klima AIR® pour s'adapter à tout types de climats. Matière Mesh à la ceinture pour une meilleure respiration. Matière indéchirable Gladiator sur la face avant, Stretch Air sur la face arrière. Renforcements préformés aux genoux. Intérieur en fibre fonctionnelle de qualité. Guêtres amovibles. Tous les détails de ce pantalon ont été pensés et conçus pour une ventilation optimale. Surcoût de 10% à partir de la taille XXL. EN 381-5.

239.00€ HT



Pantalons de pluie / travail / chasse



■ Francital traqueur



ref. 514030 code B

Pantalon de travail. 4 poches + poche mètre. Entrejambe en tissu biextensible. Ceinture élastiquée. 1 poche plaquée sur jambe avant droite. Grand renfort en cordura enduit sur les jambes.

36.50€ HT

■ Pantalon de travail Activiq KÜBLER

Nouveauté
2019

ref. 514104 code C..... OLIVE

ref. 514105 code C..... NOIR

Coupe ergonomique pour une plus grande liberté de mouvement. 2 poches latérales. 2 poches arrières, celle de droite avec rabat et bouton pression. Jambe droite: poche mètre positionnée ergonomiquement sur la couture latérale. Jambe gauche : poche cuisse avec rabat et bouton pression, poche crayon, poche téléphone intégrée. Taille élastiquée. Braguette avec fermeture éclair. Genou préformé avec zone de mouvement. Poches genouillère en CORDURA® avec ouverture par le bas. Points de tensions sécurisés par des points d'arrêt. Certifié EN 14404:2004 + A1:2010 type 2

46.50€ HT

■ Pantalon Pfanner Gladiator Outdoor



ref. 513045 code A..... VERT

ref. 513052 code A..... ROUGE

Pantalon pour toutes les activités Outdoor : marche, chasse/traque, travail. Matériau de dessus Gladiator® extrêmement résistant, idéal pour les utilisateurs exigeants. Technologie StretchAIR® et KlimaAIR® pour une liberté de mouvement et ventilation optimale. Renforts au niveau des genoux en kevlar. Doublure membranée Sympatex® imperméable à l'eau sur la face avant. Résistant et à la saleté est d'un entretien extrêmement simple. Guêtre amovible à fermeture éclair. Dispose d'une triple poche à mètre spéciale. Une conception qui en fait un pantalon outdoor polyvalent, confortable et résistant. Surcoût de 10% à partir de la taille XXL.

165.00€ HT

■ Pantalon de pluie



ref. 514005 code B

100% PU sur support polyamide. Coutures soudées étanchées. Taille élastiquée plus cordon de resserrage. Grand zip en bas de jambes permettant un habillage plus facile. Coloris vert.

36.50€ HT

Divers accessoires vêtements

■ Bretelles Kübler



ref. 514109 code C... ROUGE-NOIR

ref. 514110 code C... JAUNE-NOIR

Bretelles élastiquées en forme de Y pour plus de confort. Réglage personnalisé de la longueur devant et dos grâce à une fermeture velcro robuste. Croisillon en similicuir lavable. Largeur des bretelles 50 mm. Convient au pantalon anti-coupure Kübler et Pfanner. 69% polyester, 31% latex.

18.90€ HT

■ Bretelles avec fixation par clips



ref. 514011 code B

9.90€ HT

■ Bretelles avec fixation par boutons



ref. 514012 code B

9.90€ HT

Équipements de protection



■ Ceinture Stretch Kübler



ref. 514108 code C

Décapsuleur intégré à l'intérieur de la boucle. Bande en stretch pour un maximum de confort et un ajustement parfait. Longueur totale : 135 cm. Réglage personnalisé de la longueur (la bande peut être coupée). 71% Polypropylène, 29% Elasthanne.

14.90€ HT

■ Tee-shirt Kübler - Rouge/Jaune



ref. 514112 code C

Coupe sans couture gênante. Composition et étiquetage d'entretien tissé sur le tissu. Coupe confortable grâce à l'élasticité élevée du tissu. Liberté de mouvement optimale. Séchage rapide. Régulation de l'humidité. Zone de protection aux coudes. Zones de soutien musculaire au niveau des épaules, des bras et au niveau de la poitrine. Régulation de l'humidité et isolant contre le froid. 70% Polypropylène, 22% Polyamide, 8% Elasthanne, env. 155g/m².

32.90€ HT

■ Caleçon fonctionnel Kübler



ref. 514107 code C

Coupe sans couture gênante. Composition et étiquetage d'entretien tissé dans la ceinture. Coupe confortable grâce à l'élasticité élevée du tissu. Liberté de mouvement optimale. Séchage rapide. Régulation de l'humidité et isolant contre le froid. Zones de protection aux genoux et au niveau de l'entrejambe. Zones de soutien musculaire au niveau du fessier, des cuisses et des mollets. 70% Polypropylène, 22% Polyamide, 8% Elasthanne 155g/m².

34.50€ HT

■ Maillot fonctionnel Kübler



ref. 514106 code C

Coupe sans couture gênante. Composition et étiquetage d'entretien tissé sur le tissu. Coupe confortable grâce à l'élasticité élevée du tissu. Liberté de mouvement optimale. Séchage rapide. Régulation de l'humidité. Zone de protection aux coudes. Zones de soutien musculaire au niveau des épaules, des bras et au niveau de la poitrine. Régulation de l'humidité et isolant contre le froid. 70% Polypropylène, 22% Polyamide, 8% Elasthanne 155g/m².

31.50€ HT

Vestes de pluie / travail

Nouveauté 2019



■ Veste Kübler polaire

ref. 514101 code C

2 poches latérales avec fermeture éclair antislissure. Fermeture éclair frontale apparente avec protège menton et rabat coupe-vent. Intérieur du col doublé. Finition bas des manche et bas de la veste avec bord élastiqué. Coupe dos plus long. À gauche : poche Napoléon frontale avec fermeture éclair. Poche téléphone intérieure à droite. Points de tension sécurisés par des points d'arrêt. Doublure poches intérieures : 100% polyester. Polaire anti-peeling. Tirette ergonomique et antidérapante. 100% polyester, 245g/m².

69.00€ HT



■ Veste Kübler maille polaire

ref. 514102 code C

Veste maille polaire chaude pour l'hiver. 2 poches latérales avec fermeture éclair. Fermeture éclair frontale avec protège menton et rabat coupe-vent. Bas de veste ajustable avec cordon élastiqué réglable au niveau de la poche. Bas du dos plus long. Devant : 1 poche Napoléon avec fermeture éclair. Ourlet de manche ajustable avec velcro. Empiècements robustes aux manches et aux épaules, aspect Ripstop. Coupe ergonomique des manches avec zones de mouvement supplémentaires pour une plus grande liberté de mouvement. Intérieur de la veste en fausse fourrure chaude. Points de tension sécurisés par des points d'arrêt. Éléments réfléchissants. 100% polyester, 440g/m².

125.50€ HT



■ Veste Francital kouvola

ref. 514003 code ROUGE

ref. 514013 code B..... NOIR

Veste de travail Soft Shell. Tissu extensible, 46% polyester, 37% polyamide, 15% polyuréthane, 2% elasthanne. Tissu 3 couches, membrane 100% PU, imperméable et respirant. Grand col montant avec système de réglage. Patte de resserrage poignet. Dos rallongé pour protéger les reins. 2 poches poitrine, fermée par zip inversée. 2 poches bas ventre, fermée par zip inversée. Système de resserrage de la taille à l'intérieur des poches basses. Fermeture à glissière inversée. Système de ventilation sous les bras.

85.00€ HT



Équipements de protection

■ **Veste Kübler Ultra Shell**

ref. 514111 code C.....ROUGE-JAUNE
ref. 514103 code C.....OLIVE-JAUNE

Ultra déperlant. 2 poches Napoléon avec fermeture éclair. 2 poches latérales avec bouton pression. Poche intérieure avec velcro. Manche gauche : poche et poche crayon intégrée. Fermeture éclair frontale cachée avec rabat, bouton pression et protège barbe et menton. Coupe ergonomique des manches avec zones de mouvement supplémentaires pour une plus grande liberté de mouvement. Ourlets de manche réglables avec velcro. Points de tensions sécurisés par des points d'arrêt. 100% polyester, 180g/m².

86.50€ HT

■ **Veste de pluie**

ref. 514004 code B

100% PU sur support polyamide. Coutures soudées étanchées. Grande capuche roulé dans col. 2 poches poitrine fermées par rabat et scratch. Fermeture à glissière simple avec rabat et pressions. Manches terminées par élastique de resserrage. Dos rallongé et gouttière pour une bonne évacuation de l'eau. Coloris vert empieçment orange fluo. Taille S à 2XL.

56.00€ HT

■ **Veste Sip keiu**

ref. 514007 code B

Veste de pluie / travail. Tissu 100 % Siopor étanche, respirant et souple avec un "toucher coton". Très durable. Ventilation du dos et sous les bras avec fermeture à glissière. Orange Haute Visibilité + biais rétro réfléchissant au niveau des épaules pour assurer une visibilité excellente. Silencieux. Col droit avec cordon de serrage. Capuche enroulée dans le col. Fermeture à glissière sous double rabat à boutons-pression. 1 poche verticale enfilée avec fermeture à glissière sur la poitrine. 2 poches enfilées avec fermeture à glissière. Rétrécissement des manches par bande auto-agrippante. Cordon élastique à l'ourlet. Pan dorsal rallongé. Intérieur : doublure en nylnet pour un confort optimal (100 % polyester). 1 grande poche (pour par ex. carnet de cubage) avec fermeture à glissière.

102.00€ HT

■ **Veste Pfanner Protos Inuit**

ref. 514015 code A.....GRIS FONCÉ
ref. 514016 code A.....GRIS CLAIR
ref. 514017 code A.....JAUNE
ref. 514018 code A.....ORANGE
ref. 514019 code A.....BLEU

Veste chaude pour les activités outdoor. Ses poches situées sur la poitrine avec ouvertures Zip-2-Zip brevetées s'ouvrent verticalement et horizontalement pour un espace de rangement large et accessible. La coupe longue dans le dos permet de protéger les reins et dispose d'éléments réfléchissant 3CON® Reflex pour une visibilité optimale. Veste agréable à porter avec sa doublure intérieure et son col montant qui permet de retenir la chaleur. Renforts hydrofuges au niveau des épaules, dos et coudes. 100% polyester, motifs tachetés et couleurs contrastantes. Surcoût de 10% à partir de la taille XXL. Coloris : Gris foncé - Gris clair - Jaune - Orange.

68.50€ HT

■ **Veste Pfanner ventura**

ref. 514006 code A

Tissu extérieur biélastique, 3 couches. Tissu extérieur imperméable (colonne d'eau de 30 000 mm). Capuche réglable 3D et amovible. Zip frontal avec rabat. Zips de ventilation étanches sous bras. Confortable même en cas d'efforts intenses. Composition : tissu extérieur : 90 % polyamide, 10 % élasthanne. Doublure : 100 % polyester. Plus produit : 3 couches de tissu extérieur très robustes garantissent une parfaite protection contre les intempéries. Fabrication en nylon-ripstop élastique et dotée de renforts aux épaules. Une membrane e SympaTex® imperméable et respirante assure une parfaite protection par tous temps. La composition spéciale de la doublure absorbe la transpiration et garantit un climat agréable même en cas d'efforts intenses. Capuche incluse. Surcoût de 10% à partir de la taille XXL.

269.50€ HT

Équipements de protection

Gants / manchettes

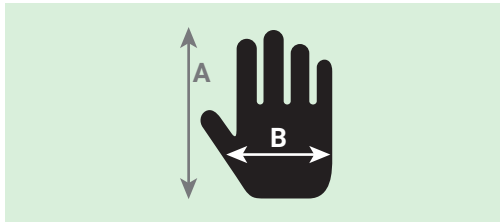

Longueur de la main en mm (A)	182	192	204	215
Tour de paume en mm (B)	203	229	254	279
Taille à commander	8	9	10	11

Gants Pfaner fine grip



ref. 514032 code A

Gant en nylon enduit nitrile résistant à l'huile. EN 388 risques mécaniques. Le dos de la main est réalisé avec la technologie Stretch-Flex. Des picots sur la paume et sur les doigts offrent une adhérence maximale.

4.50€ HT

Gants Pfaner kepro



ref. 514033 code B

Gant de travail haut de gamme en peau de chevreau résistante. Les renforts en Kevlar situés sur la paume assurent à la fois une meilleure adhérence et plus de sécurité. La technologie Stretch-Flex offre un confort optimal.

18.20€ HT

Gants de travail & câble SIP



ref. 514038 code B

Gants de travail haute protection. Idéal pour tirer les branches et manipuler le câble. Renforcé sur la paume et sous les doigts en kevlar résistant à la déchirure, abrasion et pénétration d'épines. Manchette élastique à fermeture autoagrippante, avec protège artère. EN 388:2016.

16.50€ HT

Gants Francital GT017



ref. 514034 code B

Gant de protection main gauche type A. Classe:0 -16m/s. Dos tissu stretch. Réglage de poignet auto agrippant. Paume en cuir avec renfort textile doigt et paume.

21.90€ HT

Gants anti-coupure SIP classe 1



ref. 514039 code B

Gants avec protection anti-coupure sur les deux mains. Conception laissant une bonne dextérité, avec un renfort anti-glisse en caoutchouc étanche assurant un bon grip. Renfort en cuir synthétique sur le dessus de la main. Manchette élastique à fermeture autoagrippante, avec protège artère. EN 381 & EN 388.

22.50€ HT

Manchettes de protection



ref. 513019 code B

Manchette sans passe pouce. Coloris orange. Élastique de serrage derrière le coude. Avec cordon de serrage. Taille unique.

30.00€ HT

ref. 513015 code B

Manchette avec passe pouce intégré. Coloris orange. Élastique de serrage derrière le coude. Avec cordon de serrage. Taille unique.

32.00€ HT

Protèges oreilles / Lunettes

Protège oreilles



ref. 515003 code B

Serre-tête réglable extralarge. Garniture souple et aérée. SNR 28 db. Coquilles individuelles et adaptées pour l'oreille gauche et l'oreille droite.

25.50€ HT

Protège oreilles électronique



ref. 515016 code B

Protection auditive avec atténuation des sons forts et amplification des sons faibles. Permet une communication directe tout en étant protégé. Permet à l'utilisateur d'entendre les signaux sonores importants (alarmes, trafic routier...). Amplification des sons faibles grâce au système électronique. Fonction d'économie des piles. Système d'alerte « batterie faible ». Entrée AUX pour connecter un lecteur MP3 ou une radio. Serre-tête réglable. Coquilles individuelles et spacieuses.

109.00€ HT

Lunettes de protection Pro Oregon - TRANSPARENT



ref. 515041 code B

Contre les impacts & filtre UV. Normes EN165/EN170.

8.50€ HT

Lunettes de protection Pro Oregon - NOIR



ref. 515042 code B

Contre les impacts, filtre UV & solaire. Normes EN165/EN170/EN172.

8.50€ HT

Équipements de protection

Casques

■ Casque basic



ref. 515014 code B

Casque en polyéthylène avec visière acier grillagée 40x19. Coquilles antibruit. Tour de tête réglable de 52 à 62cm. Protection de nuque synthétique antiallergique.

29.00€ HT

■ Casque élagueur



ref. 515001 code B

Casque en polyéthylène avec visière acier grillagée. Coquilles antibruit. Tour de tête réglable de 52 à 62cm. Jugulaire antichute du casque.

47.00€ HT

■ Casque pro V-Gard



ref. 515002 code B

Casque avec visière acier grillagée robuste. Larges mailles en forme d'alvéoles pour une excellente transmission lumineuse de près de 74%. La visière offre une grande couverture du visage. Casque ventilé entièrement. Coiffe réglable avec molette Fas-Trac 3 et bandeau antisueur. Coquille anti bruit 28 db.

48.00€ HT

■ Casque Pfanter protos forest



ref. 515017. code A

Coquilles antibruit intégrées Peltor SNR 28 (db). Tour de tête : 54-62 cm. Large champ de vision, 180°. Casque pour les conditions difficiles. Grâce à ses certifications EN397,EN352-3 et EN1731. Généreuses ventilations arrière permettent de garder la tête froide et sèche alors que la visière assure un champ de vision maximal et ne gèle pas en cas de températures négatives. Le Protos Integral est un casque unique grâce à la « solution intégrale». Tout les éléments sont intégrés dans l'enveloppe du casque. Les branches, broussailles et autres obstacles ne peuvent plus s'accrocher au casque. 8 fois plus de sécurité. 8 fois plus de confort : protège-nuque, visibilité accrue, système d'amortissement innovant de la coiffe, guide spécial pour la mentonnière, meilleur maintien grâce à une coque occipitale réglable. Choix de la couleur à préciser: Rouge/Jaune ; Rouge/Gris ; Orange/Gris ; Orange/Jaune ; Vert/Jaune ; Bleu/Jaune...

165.00€ HT

■ Casque Pfanter protos arborist



ref. 515018. code A

Coquilles antibruit intégrées Peltor SNR 28 (db). Tour de tête : 54-62 cm. Large champ de vision, 180°. Casque pour les conditions difficiles. Grâce à ses certifications EN397,EN352-3 et EN1731. Généreuses ventilations arrière permettent de garder la tête froide et sèche alors que la visière assure un champ de vision maximal et ne gèle pas en cas de températures négatives. Le Protos Integral est un casque unique grâce à la « solution intégrale». Tout les éléments sont intégrés dans l'enveloppe du casque. Les branches, broussailles et autres obstacles ne peuvent plus s'accrocher au casque. 8 fois plus de sécurité. 8 fois plus de confort : protège-nuque, visibilité accrue, système d'amortissement innovant de la coiffe, guide spécial pour la mentonnière, meilleur maintien grâce à une coque occipitale réglable. LES + DU MODEL ARBORIST: -mentonnière réglable -tous les réglages s'effectuent avec deux doigts. Choix de la couleur à préciser: Rouge/Jaune ; Rouge/Gris ; Orange/Gris ; Orange/Jaune ; Vert/Jaune ; Bleu/Jaune...

198.00€ HT



Trousse de secours espaces verts et forêts - obligatoire sur chaque chantier

Trousse petit modèle



Nouveauté
2019

ref. 515050 code B

Pour 1 à 3 personnes. Dim 200x160x50mm. Couleur : Rouge - Tissu avec passant ceinture. Compresse, pansements, bandes ciseaux, couverture de survie, aspi-venin, tire tique, pince... Voir équipement complet sur notre site internet.

21.50€ HT

Trousse moyen modèle



ref. 515051 code B

Pour 4 à 8 personnes. Compresse, pansements, bandes ciseaux, couverture de survie, aspi-venin, tire tique, pince, sparadrap, sérum physiologique, crayon oculaire, masque de bouche à bouche... Voir équipement complet sur notre site internet.

33.00€ HT

Trousse grand modèle



ref. 515052 code B

Pour 9 personnes et plus. Avec support mural. Compresse, pansements, bandes ciseaux, couverture de survie, aspi-venin, tire tique, pince, sparadrap, sérum physiologique, crayon oculaire, masque, écharpe triangulaire, kit membre sectionné... Voir équipement complet sur notre site internet.

59.50€ HT

Outils pour tronçonneuse

■ Outil pour l'écorçage des grumes



ref. 536117 code B

Outil pour l'écorçage des grumes. Équipé de 4 couteaux droits avec limiteur de profondeur. Largeur totale de travail : 120 mm. Puissance requise : minimum 65 cm³. Préciser le modèle de la tronçonneuse lors de la commande.

280.00€ HT

ref. 531422 code B

Couteau de rechange pour 536117 - L'un.

11.50€ HT



Ref 536117



Ref. 536119

■ Outil pour éviter les troncs



ref. 536119 code B

Outil pour éviter les troncs. Idéal pour la fabrication de jardinières. Équipé de 2 couteaux courbés. Largeur totale de travail : 30 mm. Puissance requise : maximum 50 cm³. Préciser le modèle de la tronçonneuse lors de la commande.

260.00€ HT

ref. 531428 code B

Couteau de rechange pour 536119 - L'un.

13.50€ HT

ref. 531423 code B

Courroie de rechange pour 536117 ou 536119 - L'une.

18.90€ HT

■ Treuil à adapter sur tronç



ref. 525060 code D

Treuil de débardage. Puissance nécessaire : 65 cm³. Capacité traction directe 1 T. Puissance en mouflant 1,9 T. Transmission courroie. Frein automatique. Vitesse d'enroulement 0,5 m/s. Capacité de câble 80 m Ø 6 mm (en option). Poids avec moteur : environ 40 kg. Dimensions 580 x 400 x 300 mm. Adaptations sur les plus grandes marque de tronçonneuses (en option - liste sur demande). Sans tronçonneuse.

1 390.00€ HT

ref. 5250621 code D

Adaptateur pour 525060. Tronç. Jons. et Husq.l (2071... / 372...).

95.00€ HT

ref. 5250622 code D

Adaptateur pour 525060. Tronç. Husq. (266/288/394...).

95.00€ HT

ref. 525063 code D

Câble métallique Ø6mm long. 80m avec crochet en bout. Pour treuil 525060.

95.00€ HT

ref. 525062 code D

Adaptateur pour 525060. Tronç. Stihl (044/046/064...).

95€ HT

Plantations

Nouveauté
2019

■ Produit naturel TRICO : Répulsif à chevreuil, cervidés



ref. 538001 code A

Innovation Primée à Euroforest en Juin 2014.
-Produit naturel, utilisable en lutte biologique.
-Action olfactive et gustative. -Efficacité longue durée. -Action contre abrutissement, frottis et écorçage. Selon la taille du plant, il faut 4 à 8 ml / plant à protéger, soit 5 à 10 L / Ha pour une densité de 1 200 plants. Le produit n'est pas phytotoxique. Traiter par beau temps (> 10 ° C), la rémanence est alors de l'ordre de 4 mois (produit pur). VENTE EXCLUSIVE AUX PROFESSIONNELS N° SIRET ET CERTIPHYTO OBLIGATOIRES.
99.50€ HT

■ Dalles de paillasses



ref. 539001 code C

Dalles 44x44cm - Par lot de 50. Couche supérieure (95%) : 100% de fibres de chanvre naturel (produit en France sans pesticide). Couche inférieure (5%) : PLA (POLY LACTIC ACID) exclusivement à partir du maïs, bio-compostable. Évite le désherbage / Évite l'évaporation de l'eau du sol / Isolant & Protection thermique / Enrichit le sol / Favorise la vie du sol / Évite les phénomènes d'érosion du sol / Chanvre : absorbe et restitue dans le temps les répulsifs à gibiers !! Durée 3 ans et +.
45.00€ HT

■ Agrafes pour dalles



ref. 539002 code C

Agrafes 20x20x20 fils plats biseautés : facile de mise en place et tient bien la dalle de paillassage. Par lot de 100 agrafes.
19.00€ HT

Huiles

FRANCO
DE PORT
pour 3 fûts
de 210 l.

Huile pour chaînes

■ Huile filante



ref. 412020 code A

5 l - Pour chaîne - Standard - 12 AD.
10.00€ HT

ref. 412021 code A

25 l - Pour chaîne - Standard - 12 AD.
47.00€ HT

ref. 412023 code A

60 l - Pour chaîne - Standard - 12 AD.
99.00€ HT

ref. 412022 code A

210 l - Pour chaîne - Standard - 12 AD.
295.00€ HT

ref. 412028 code A

25 l - Pour chaîne - Spéciale été - 18 AD.
55.00€ HT

ref. 412027 code A

210 l - Pour chaîne - Spéciale été - 18 AD.
305.00€ HT

■ Huile filante Bio



ref. 412050 code A

5 l - Bio pour chaîne.
23.50€ HT

ref. 412051 code A

25 l - Bio pour chaîne.
99.00€ HT

ref. 412052 code A

210 l - Bio pour chaîne.
750.00€ HT

Huile 2 Temps

Mélange avec sans plomb 95 à 3%.

■ Huile Synthèse 2 temps



ref. 411031 code A

2 l - 2TS.
10.00€ HT

ref. 411032 code A

5 l - 2TS.
20.00€ HT

ref. 411033 code A

25 l - 2TS.
84.00€ HT

■ Huile BIO 2 temps



ref. 411017 code A

1 l - Bio 2TS.
10.00€ HT

ref. 411018 code A

5x 1 l - Bio 2TS.
44.00€ HT

Huile hydraulique

■ Huile HVR46



ref. 412012 code A

5 l - Hydraulique.
19.10€ HT

ref. 412013 code A

25 l - Hydraulique.
74.00€ HT

ref. 412018 code A

60 l - Hydraulique.
175.00€ HT

Combican



ref. 531198 code B

Combican, Bidon double pour 6 litres essence et 3 litres huile avec 1 bec verseur.
22.00€ HT

■ Bec verseur auto



ref. 531205 code B

Pour combican réf 531198.
14.00€ HT

■ Porte-combican



ref. 531206 code B

Sert à transporter les outils de base, le goulot de remplissage, la clé, les limes... Se met sur combican.
13.90€ HT

■ Sac à dos bûcheron Francital Hercule

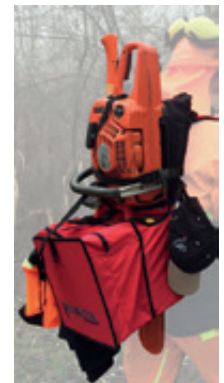

ref. 531207 code B

Sac à dos conçu pour permettre au bûcheron de transporter tout l'équipement nécessaire à sa journée de travail. De nombreux emplacements pour des outils, tronçonneuse, casque, coins, merlin/hache, jerrican.. Confortable, ce sac permet de porter aidement jusqu'à 30kg de matériel. Mélange de textures en cordura et aluminium pour une résistance optimale pour un poids minimal. Le compartiment général avec fermeture à glissière comprend : poche téléphone, poche documents, emplacements stylos, porte clés...
129.00€ HT

Outils de coupe

Lames de scies circulaires

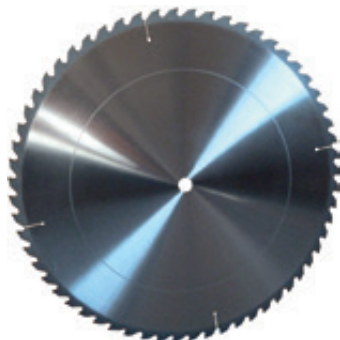

ref. **730003** code **C**
Lame carbure Ø 600 Alésage 30 mm.
140.00€ HT

ref. **730004C** code **C**
Lame carbure Ø 700 Alésage 30 mm.
195.00€ HT

ref. **730011** code **C**
Lame carbure Ø 700 Alésage 30 mm, 120 dents pour scie à tambour.
395.00€ HT

ref. **730004** code **C**
Lame carbure Ø 700 Alésage 35 mm.
195.00€ HT

ref. **730009** code **C**
Lame carbure Ø 900 Alésage 40 mm.
672.00€ HT

ref. **730008** code **C**
Lame carbure Ø 1000 Alésage 40 mm.
780.00€ HT

**Nouveauté
2019**

Divers

■ Lime ronde d'affutage



ref. **321001** code **B**
3/16 - 5/32 - 7/32 - 13/64 (Préciser le diamètre). - La douzaine.
15.50€ HT

■ Lime plate

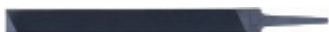

ref. **321004** code **B**
Pour limiteur de profondeur. - La douzaine.
32.00€ HT

■ Manche de lime



ref. **322001** code **B**
Plastique. - L'unité.
2.00€ HT

■ Riveteuse



ref. **323002** code **B**
74.00€ HT

■ Dériveteuse



ref. **323003** code **B**
74.00€ HT

■ Affûteuse à main Oregon



ref. **323005** code **B**
30.00€ HT

■ Étau de maintien



ref. **322003** code **B**
15.90€ HT

■ Affûteuse électrique



ref. **323001** code **B**
Affûteuse électrique d'atelier. Étau de serrage auto-hydraulique. Géométrie d'affûtage optimale. Système hydraulique fiable et durable avec protection. Lampe 15 watts pour une meilleure visibilité. Grande précision d'affûtage. Réglage précis de l'étau avec encoches. Roulettes de guidage pour un fonctionnement rapide et en douceur. Livré avec 3 meules (3,2, 4,7 et 6mm).
375.00€ HT

ref. **323007** code **B**
Meule Ø 145 pour 325".
25.00€ HT

ref. **323008** code **B**
Meule Ø 145 pour 3/8".
25.00€ HT

■ Embout pour guide Power Match



ref. **311020** code **B**
Embout 3/8"
28.00€ HT

ref. **311047** code **B**
Embout 325"
28.00€ HT

Outils de coupe

Guides Oregon Power Cut

Guides avec embouts interchangeables.

Pour vos commandes, merci de composer vous-même la référence des guides que vous souhaitez.



Marque de la tronçonneuse	Modèle	Longueur du guide	Pas
---------------------------	--------	-------------------	-----

Exemple :

HUSQVARNA	372 XP	50 cm	3/8"
-----------	--------	-------	------



15" OU 38 CM code B	Prix à l'unité..... 49.00 € HT
Prix par 5..... 46.00 € HT	Prix par 10..... 44.00 € HT
16" OU 40 CM code B	Prix à l'unité..... 53.00 € HT
Prix par 5..... 50.00 € HT	Prix par 10..... 48.00 € HT
17" OU 43 CM code B	Prix à l'unité..... 54.00 € HT
Prix par 5..... 51.00 € HT	Prix par 10..... 49.00 € HT
18" OU 45 CM code B	Prix à l'unité..... 55.00 € HT
Prix par 5..... 52.00 € HT	Prix par 10..... 50.00 € HT
20" OU 50 CM code B	Prix à l'unité..... 56.00 € HT
Prix par 5..... 53.00 € HT	Prix par 10..... 51.00 € HT
22" OU 55 CM code B	Prix à l'unité..... 59.00 € HT
Prix par 5..... 56.00 € HT	Prix par 10..... 54.00 € HT
24" OU 60 CM code B	Prix à l'unité..... 60.00 € HT
Prix par 5..... 57.00 € HT	Prix par 10..... 55.00 € HT
26" OU 65 CM code B	Prix à l'unité..... 62.00 € HT
Prix par 5..... 59.00 € HT	Prix par 10..... 57.00 € HT
28" OU 70 CM code B	Prix à l'unité..... 63.00 € HT
Prix par 5..... 60.00 € HT	Prix par 10..... 58.00 € HT

Chaînes au rouleau 100 pieds



ref. 312001 code B	Rouleau de 100 pieds (91VXL : 1640 ent.). Tronçonneuse élagage.	330.00€ HT
ref. 312001 code B	Rouleau de 100 pieds (1640 ent. en 3/8") (1848 ent. en 3/8").	359.00€ HT
ref. 312016 code B	Rouleau de 100 pieds 18H / 59AC.	365.00€ HT

Guides Oregon Versacut

Guides avec embouts interchangeables.

Pour vos commandes, merci de composer vous-même la référence des guides que vous souhaitez.



Marque de la tronçonneuse	Modèle	Longueur du guide	Pas
---------------------------	--------	-------------------	-----

Exemple :

HUSQVARNA	372 XP	50 cm	3/8"
-----------	--------	-------	------



12" OU 30 CM code B	Prix à l'unité..... 14.50 € HT
Prix par 5..... 14.00 € HT	Prix par 10..... 13.50 € HT
14" OU 35 CM code B	Prix à l'unité..... 27.50 € HT
Prix par 5..... 26.00 € HT	Prix par 10..... 25.00 € HT
15" OU 38 CM code B	Prix à l'unité..... 28.50 € HT
Prix par 5..... 27.00 € HT	Prix par 10..... 26.00 € HT
16" OU 40 CM code B	Prix à l'unité..... 29.00 € HT
Prix par 5..... 27.50 € HT	Prix par 10..... 26.50 € HT
17" OU 43 CM code B	Prix à l'unité..... 29.50 € HT
Prix par 5..... 28.00 € HT	Prix par 10..... 27.00 € HT
18" OU 45 CM code B	Prix à l'unité..... 30.50 € HT
Prix par 5..... 29.00 € HT	Prix par 10..... 28.00 € HT
20" OU 50 CM code B	Prix à l'unité..... 32.00 € HT
Prix par 5..... 30.50 € HT	Prix par 10..... 29.50 € HT

Guides Harvester



ref. 311592HSFL104 code B	59 cm	83.00€ HT
ref. 311752HSFL114 code B	75 cm.	87.00€ HT
ref. 311882HSFL114 code B	88 cm.	96.00€ HT
ref. 311902HSFL114 code B	90 cm.	98.00€ HT

Outils de coupe

Chaînes à la coupe

* Pas de la chaîne

- 3/8" Low Profile
- 3/8"
- 325"
- 404"

** Profil carré



Chaîne de coupe haut rendement professionnel

** Profil 1/2 rond

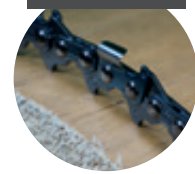

Chaîne plus tolérante aux erreurs d'affûtage et aux conditions difficiles

Pour vos commandes, merci de composer vous-même la référence des chaînes que vous souhaitez :

Marque de la tronçonneuse	Modèle	Longueur du guide	Pas de la chaîne*	Nombre d'entraîneurs	Profil de la chaîne**
HUSQVARNA	372 XP	50 cm	3/8"	72E	Carré ou Demi-rond

3/8"
Low Profile



.325"



3/8"



.404"



■ Chaîne 3/8" Low Profile (tronçonneuse d'élagage)

ref. **3120041** code B
Chaîne 44 ou 45E pour guide 30 cm (12").
10.50€ HT

Prix par 5.....10.00 € HT
Prix par 10.....9.50 € HT

ref. **3120042** code B
Chaîne 50E pour guide 35 cm (14").
11.50€ HT

Prix par 5.....11.00 € HT
Prix par 10.....10.50 € HT

ref. **3120043** code B
Chaîne 55E pour guide 40 cm (16").
12.50€ HT

Prix par 5.....12.00 € HT
Prix par 10.....11.50 € HT

■ Chaîne 325" profil Carré ou Demi-rond

ref. **3120044** code B
Chaîne 64E pour guide 38 cm (15").
15.00€ HT

Prix par 5.....13.50 € HT
Prix par 10.....13.00 € HT

ref. **3120045** code B
Chaîne 67E ou 68E pour guide 40 cm (16").
16.00€ HT

Prix par 5.....14.50 € HT
Prix par 10.....14.00 € HT

ref. **3120046** code B
Chaîne 72E ou 74E pour guide 45 cm (18").
17.00€ HT

Prix par 5.....15.50 € HT
Prix par 10.....15.00 € HT

■ Chaîne 3/8" profil Carré ou Demi-rond

ref. **3120047** code B
Chaîne 60E pour guide 40 cm (16").
16.00€ HT

Prix par 5.....14.50 € HT
Prix par 10.....14.00 € HT

ref. **3120048** code B
Chaîne 64E pour guide 43 cm (17").
17.00€ HT

Prix par 5.....15.50 € HT
Prix par 10.....15.00 € HT

ref. **3120049** code B
Chaîne 66E ou 68E pour guide 45 cm (18").
18.00€ HT

Prix par 5.....16.50 € HT
Prix par 10.....16.00 € HT

ref. **3120050** code B
Chaîne 72E pour guide 50 cm (20").
19.00€ HT

Prix par 5.....17.50 € HT
Prix par 10.....17.00 € HT

ref. **3120051** code B
Chaîne 76E ou 77E pour guide 55 cm (22").
20.00€ HT

Prix par 5.....18.50 € HT
Prix par 10.....18.00 € HT

ref. **3120052** code B
Chaîne 84E pour guide 60 cm (24").
21.50€ HT

Prix par 5.....20.00 € HT
Prix par 10.....19.50 € HT

■ Chaîne 404" 59AC (1.6 mm)

ref. **312034** code B
Chaîne 71 E.
18.50€ HT

ref. **312032** code B
Chaîne 75 E.
19.50€ HT

■ Chaîne 404" 18H (2 mm)

ref. **312023** code B
A l'entraîneur.
0.28€ HT

Chaînes à pneus VERIGA



■ Chaîne forestière STIFT (Ø14mm ou Ø16mm)



Chaîne simple losange avec picots sur la bande de roulement, débouillage optimal.

Fabrication en alliage d'acier spécial et entièrement traité thermiquement. La cémentation contrôlée prolonge la durée de vie de la chaîne.

Chaîne de tension latérale fournie d'origine.

■ Chaîne forestière SUPER STIFT (Ø14mm ou Ø16mm)



Chaîne double losange avec picots sur la bande de roulement et "U" soudés (fusion) sur le dessus de la chaîne.

Fabrication en alliage d'acier spécial et entièrement traité thermiquement. La cémentation contrôlée prolonge la durée de vie de la chaîne.

Chaîne de tension latérale fournie d'origine.

■ Chaîne forestière U-PROTECT F (Ø14mm ou Ø16mm)



Chaîne double losange avec picots sur la bande de roulement et "U" soudés (fusion) en dessous de la chaîne pour une meilleure tenue sur le pneumatique. Avec des fers forgés pour une meilleure traction, et qui par leur conception améliorent que le débouillage de la chaîne.

Fabrication en alliage d'acier spécial et entièrement traité thermiquement. La cémentation contrôlée prolonge la durée de vie de la chaîne.

Chaîne de tension latérale fournie d'origine.



■ Chaîne déneigement STAR SUPER (7, 8, 9.5 ou Ø12mm)



Chaîne simple losange épais avec des liens renforcés. Profil "D" conçu pour un usage sur neige et glace.

Traitement thermique de haute qualité – cémentation. Entièrement galvanisée, utilisable sur les deux côtés

Chaîne de tension latérale fournie d'origine.

■ Chaîne déneigement MAXI GRIP (7, 8 ou Ø9.5mm)



Chaîne double losange épais avec des liens renforcés + plaques soudées (barette d'usure).

Profil "D" conçu pour un usage sur neige, glace et dans les carrières.

Traitement thermique de haute qualité – cémentation. Entièrement galvanisée.

Chaîne de tension latérale fournie d'origine.

■ Chaîne déneigement GREENLAND PROFI (Ø8mm)



Chaîne double losange épais avec des liens renforcés.

Les plaques sont positionnées pour une couverture optimale du pneumatique; utilisation sur la glace et en station de ski.

Traitement thermique de haute qualité – cémentation. Entièrement galvanisée.

Chaîne de tension latérale fournie d'origine.

Expédition par nos camions

(Affrètement matériel, nous consulter)

Livraison en concession. Déchargement par vos soins.

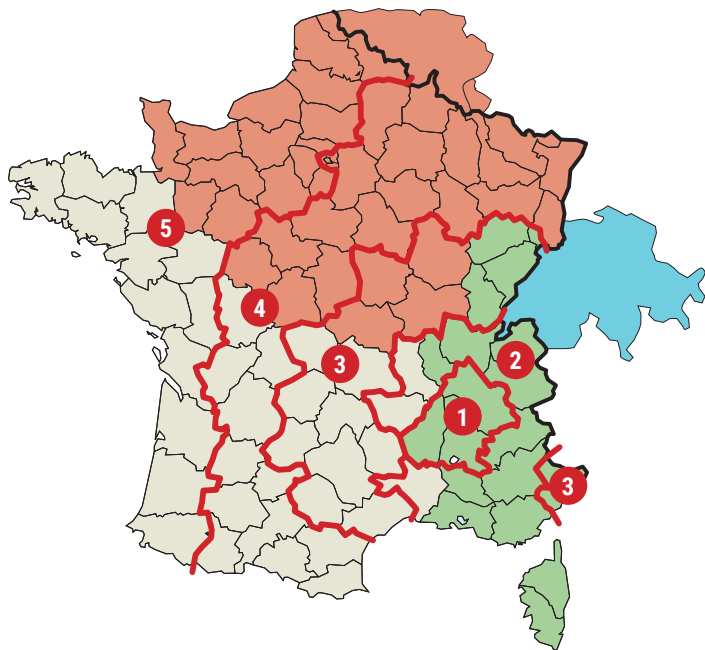
**CODES TRANSPORT** (mentionné à côté du prix)**Code ❖**

• Pages 04, 05, 07 80 €HT

Code ▲

- 1 palette/machine 120 €HT
- 3 palettes/machine 240 €HT

Code ●

- Régions 1 et 2/machine 140 €HT
- Région 3/machine 170 €HT
- Région 4/machine 200 €HT
- Région 5/machine 240 €HT

Code ■

- Région 1 et 2/machine 460 €HT
- Région 3/machine 490 €HT
- Région 4/machine 525 €HT
- Région 5/machine 580 €HT

Corse : coût réel (nous consulter)**Franco** : pour une commande groupée, cinq machines, une seule facture, un seul lieu de livraison.**Vos correspondants**

- Loïc
- Sébastien
- Adrien

Expédition

Accessoires

Vos commandes en quantité

Veuillez nous consulter afin de connaître nos offres en cours.

Réception de vos marchandises

Il est impératif qu'une personne soit présente à l'adresse de livraison que vous avez indiquée.

PORT FORFAIT ACCESSOIRES

- De 0 à 15 kg 10,50 €HT
- De 15 à 30 kg 15,00 €HT
- + de 30 kg et accessoires à expédier sur palette 45,00 €HT

Exception

- Huile 210 l pour 2 fûts 30,00 €HT
- Huile 210 l pour 3 fûts Port franco

Pour toutes commandes inférieures à 50 €HT

• Frais fixes 7,50 €HT

À partir de 1000€HT net par commande Port franco
(Sauf huiles, câbles, lames Ø 900 et 1000)Votre
revendeur