

INTERRUPTEUR DE PRESSION AVEC AFFICHAGE

La compagnie Suisse Trafag AG est un fabricant international et spécialisée dans le développement et la fabrication des dispositifs de capteurs pour la mesure et la surveillance de la pression et de la température. Le DPC 8380 est la combinaison idéale d'un pressostat et d'un transmetteur avec affichage de la valeur de pression. Le paramétrage a lieu sur l'appareil ou se fait rapidement via l'appli Smartphone NFC. Les possibilités de réglage en association avec l'ensemble des modèles font du DPC 8380 un appareil complet pour les applications industrielles.



Applications

- Machines-outils
- CVC
- Réfrigération
- Traitement de l'eau
- Technologie de procédés

Avantages

- Paramétrable également via l'appli Smartphone NFC (Android)
- L'affichage et la connexion électrique rotatif de manière indépendante 335°/343°
- Sortie analogue commutable mA ou V
- Enregistreur de données intégré
- Plage de mesure ajustable

Données techniques			
Principe de mesure	Film épais sur céramique	Précision @ 25°C typ.	± 0.5 % E.M. typ. ± 0.3 % E.M. typ.
Plage de mesure	0 ... 0.2 à 0 ... 100 bar 0 ... 2.5 à 0 ... 1500 psi ajustable	Température de médias	-25°C ... +85°C
Signal de sortie	4 ... 20 mA, 0 ... 5 VDC, 1 ... 6 VDC, 0 ... 10 VDC, commutable mA ou V	Température ambiante	-25°C ... +85°C
NLH @ 25°C (BSL) typ.	± 0.2 % E.M. typ.	Unité de pression pour affichage	bar, psi, MPa, kPa, mCE, mmCE, inchCE, %, échelle d'utilisateur
Sortie de commutation	2 PNP	Enregistreur de données	Mémoire circulaire: 3518 points de données Temps de palpage: 0.1 ... 999.9 s, arrêt(0)

Information pour la commande/code de type

				8380 . XX	XX	XX	XX	XX	XX
Plage de mesure ¹⁾	Plage [bar]	Surpression [bar]	Pression d'éclatement [bar]						
	0 ... 0.2	1.2	2	68	0 ... 2.5	15	30	F8	
	0 ... 0.4	1.2	2	69	0 ... 5	15	30	F9	
	0 ... 0.6	1.2	2	70	0 ... 10	20	30	G0	
	0 ... 1	2	4.8	71	0 ... 15	45	70	G1	
	0 ... 1.6	3.2	4.8	73	0 ... 20	45	70	G3	
	0 ... 2.5	5	7.5	75	0 ... 30	60	90	G5	
	0 ... 4	8	12	76	0 ... 50	100	150	G6	
	0 ... 6	12	15	77	0 ... 100	200	250	G7	
	0 ... 10	20	25	78	0 ... 150	300	375	G8	
	0 ... 16	32	40	79	0 ... 250	500	625	G9	
	0 ... 25	50	75	80	0 ... 400	800	1200	H0	
	0 ... 40	80	100	81	0 ... 500	1000	1250	H1	
	0 ... 60	120	180	82	0 ... 1000	2000	3000	H2	
0 ... 100	200	300	83	0 ... 1500	3000	4500	H3		
Capteur	Pression relative, 1.4305, précision: 0.5 %			57	Pression absolue, 1.4305, précision: 0.5 % ³⁾				87
	Pression relative, 1.4404/1.4435, précision: 0.5 % ⁴⁾			59	Pression absolue, 1.4404/1.4435, précision: 0.5 % ^{3) 4)}				89
	Pression relative, 1.4462, précision: 0.5 % ⁴⁾			52	Pression absolue, 1.4462, précision: 0.5 % ^{3) 4)}				82
	Pression relative, titane grade 5, précision: 0.5 % ⁴⁾			53	Pression absolue, Titane Grade 5, précision: 0.5 % ^{3) 4)}				83
	Pression relative, 1.4305, précision: 0.3 % ⁸⁾			54	Pression absolue, 1.4305, précision: 0.3 % ⁸⁾				84
	Pression relative, 1.4404/1.4435, précision: 0.3 % ^{4) 8)}			56	Pression absolue, 1.4404/1.4435, précision: 0.3 % ^{4) 8)}				86
	Pression relative, 1.4462, précision: 0.3 % ^{4) 8)}			50	Pression absolue, 1.4462, précision: 0.3 % ^{4) 8)}				80
	Pression relative, titane grade 5, précision: 0.3 % ^{4) 8)}			51	Pression absolue, titane grade 5, précision: 0.3 % ^{4) 8)}				81
Raccord de pression	G1/4" femelle								10
	G1/4" mâle								17
	G1/2" mâle DIN3852-E ⁴⁾								41
	1/4" NPT mâle ⁴⁾								30
	R1/4" mâle, DIN3858 ⁴⁾								19
	7/16"-20UNF mâle, DIN3866 ^{3) 4)}								18
	7/16"-20UNF femelle, SAE J512 avec valve repos ^{3) 4)}								24
	7/16"-20UNF mâle, SAE4 (J1926) ⁴⁾								42
	9/16"-18UNF mâle, SAE6 (J1926), joint: accessoire 61 ^{2) 4)}								61
G3/4" membrane frontale ^{4) 6)}								52	
Connexion électrique	Embasse mâle M12x1, 4-pôle, Mat. PA (Accessoires P3, P4)								32
	Embasse mâle M12x1, 5-pôle, Mat. PA (Accessoires P1, P2)								35
Signal de sortie	Sortie de commutation PNP, sortie courant 4 ... 20 mA, commutable à 0 ... 10 VDC; détail de sortie voir accessoires P1, P2, P3								PA
	Sortie de commutation PNP, sortie de tension 1 ... 6 VDC; détail de sortie voir accessoires P1, P2, P3								PU
	Sortie de commutation PNP, sortie de tension 0 ... 10 VDC; détail de sortie voir accessoires P1, P2, P3								PV
	Sortie de commutation PNP, sortie de tension 0 ... 5 VDC; détail de sortie voir accessoires P1, P2, P3								PW
	Sortie de commutation PNP; détail de sortie voir accessoire P4								PS

Accessoires		
Pin configuration 5-pôles.; 1: U+, 2: analogique, 3: U-, 4: SP1, 5: SP2		P1
Pin configuration 5-pôles.; 1: U+, 2: SP2, 3: U-, 4: SP1, 5: analogique		P2
Pin configuration 4-pôles.; 1: U+, 2: analogique, 3: U-, 4: SP1		P3
Pin configuration 4-pôles.; 1: U+, 2: SP2, 3: U-, 4: SP1		P4
Elément d'amortissement de pic de surpression \varnothing 1.0 mm, matériel 1.4305 ⁷⁾		40
Elément d'amortissement de pic de surpression \varnothing 0.4 mm, matériel 1.4305 (capteurs 57, 87) resp. 1.4404 (capteurs 52, 53, 59, 82, 83, 89) ⁷⁾		44
Joint FPM, -18°C ... +125°C		61
Joint EPDM, -40°C ... +125°C		63
Fiche femelle M12x1, 5-pôle ⁵⁾		33
Paramétrage standard pour signal de sortie PS (voir tableau "Paramètres")		Z5
Paramétrage d'après les données du client (voir tableau "Paramètres")		ZC
Pack de fonctions 1 : Régler le point zéro / Plage de mesure réglage du point zéro		Z1
Pack de fonctions 2 : Unité spécifique à l'utilisateur / réglage de la sortie analogique		Z2
Embout de protection, 1 pièce F89051, pack de 5 pièces F89052, pack de 25 pièces F89075		
Adaptateur avec raccord à bride, 1 pc. F82054		

¹⁾ Surpression étendue ainsi que plages de pression à spécifier par le client sur demande

²⁾ Seulement pour capteurs 59 et 89

³⁾ Max. 40 bar ou 500 psi

⁴⁾ Sur demande

⁵⁾ Pour connexions électriques 32 et 35

⁶⁾ Seulement avec capteurs 56, 50, 86, 80 (précision 0.3 %) et pour plages de pression \leq 25 bar ou 400 psi

⁷⁾ Non valable pour raccords de pression 10, 18, 24, 52

⁸⁾ Seulement pour plages > 600 mbar ou 10 psi

Produits standard (délai de livraison extra court)

Produit No.	Codification	Plage de pression [bar]	Surpression max. [bar]	Alimentation [VDC]	Précision @ 25°C typ. [%]
DPC0.2PAP1	8380 68 5717 35 0000 0000 PA P1 44 61 ZS Z1 Z2	0 ... 0.2	1.2	15 ... 30	\pm 0.5
DPC0.4PAP1	8380 69 5717 35 0000 0000 PA P1 44 61 ZS Z1 Z2	0 ... 0.4	1.2	15 ... 30	\pm 0.5
DPC0.6PAP1	8380 70 5717 35 0000 0000 PA P1 44 61 ZS Z1 Z2	0 ... 0.6	1.2	15 ... 30	\pm 0.5
DPC1.0PAP1	8380 71 5717 35 0000 0000 PA P1 44 61 ZS Z1 Z2	0 ... 1	2	15 ... 30	\pm 0.5
DPC1.6PAP1	8380 73 5717 35 0000 0000 PA P1 44 61 ZS Z1 Z2	0 ... 1.6	3.2	15 ... 30	\pm 0.5
DPC2.5PAP1	8380 75 5717 35 0000 0000 PA P1 44 61 ZS Z1 Z2	0 ... 2.5	5	15 ... 30	\pm 0.5
DPC4.0PAP1	8380 76 5717 35 0000 0000 PA P1 44 61 ZS Z1 Z2	0 ... 4	8	15 ... 30	\pm 0.5
DPC6.0PAP1	8380 77 5717 35 0000 0000 PA P1 44 61 ZS Z1 Z2	0 ... 6	12	15 ... 30	\pm 0.5
DPC10.0PAP1	8380 78 5717 35 0000 0000 PA P1 44 61 ZS Z1 Z2	0 ... 10	20	15 ... 30	\pm 0.5
DPC16.0PAP1	8380 79 5717 35 0000 0000 PA P1 44 61 ZS Z1 Z2	0 ... 16	32	15 ... 30	\pm 0.5
DPC25.0PAP1	8380 80 5717 35 0000 0000 PA P1 44 61 ZS Z1 Z2	0 ... 25	50	15 ... 30	\pm 0.5
DPC40.0PAP1	8380 81 5717 35 0000 0000 PA P1 44 61 ZS Z1 Z2	0 ... 40	80	15 ... 30	\pm 0.5
DPC60.0PAP1	8380 82 5717 35 0000 0000 PA P1 44 61 ZS Z1 Z2	0 ... 60	120	15 ... 30	\pm 0.5
DPC100.0PAP1	8380 83 5717 35 0000 0000 PA P1 44 61 ZS Z1 Z2	0 ... 100	200	15 ... 30	\pm 0.5

Paramètres				
Nom	Ajustement standard (Accessoire ZS)	Plage de valeurs	Désignation brève	Ajustement client (accessoire ZC)
Point de commutation SP1 (mode hystérésis) Point de commutation supérieur FH1 (mode fenêtre)	75 % Plage de mesure	SP1 > RP1 FH1 > FL1 Hystérésis ≥ 1 % E.M.	SP1	
Point de réarmement RP1 (mode hystérésis) Point de commutation inférieur FL1 (mode fenêtre)	25 % Plage de mesure	RP1 < SP1 FL1 < FH1 Hystérésis ≥ 1 % E.M.	RP1	
Point de commutation SP2 (mode hystérésis) Point de commutation supérieur FH2 (mode fenêtre)	75 % Plage de mesure	SP2 > RP2 FH2 > FL2 Hystérésis ≥ 1 % E.M.	SP2	
Point de réarmement RP2 (mode hystérésis) Point de commutation inférieur FL2 (mode fenêtre)	25 % Plage de mesure	RP2 < SP2 FL2 < FH2 Hystérésis ≥ 1 % E.M.	RP2	
Temps de retard de commutation SP1 (mode hystérésis) Temps de retard de commutation FH1 (mode fenêtre)	0	0 ... 99.99 s	dS1	
Temps de retard de commutation RP1 (mode hystérésis) Temps de retard de commutation FL1 (mode fenêtre)	0	0 ... 99.99 s	dR1	
Temps de retard de commutation SP2 (mode hystérésis) Temps de retard de commutation FH2 (mode fenêtre)	0	0 ... 99.99 s	dS2	
Temps de retard de commutation RP2 (mode hystérésis) Temps de retard de commutation FL2 (mode fenêtre)	0	0 ... 99.99 s	dR2	
Fonctions sortie de commutation 1	Hystérésis, contact à fermeture (Hno)	Hystérésis NO (Hno), hystérésis NC (Hnc) Fenêtre NO (Fno), fenêtre NC (Fnc)	ou1	
Fonctions sortie de commutation 2	Hystérésis, contact à fermeture (Hno)	Hystérésis NO (Hno), hystérésis NC (Hnc) Fenêtre NO (Fno), fenêtre NC (Fnc)	ou2	
Unités de pression	bar	bar, psi, MPa, kPa, mWC, inchWC	uni	
Réglage de la plage de mesure	100 % pression nominale	50 ... 100 % Nominal	P_EP	
Amortissement (sortie analogique)	0.01 s	0.01 ... 3.00 s (Constante de temps)	dAA	
Rotation d'affichage	Non	non, oui (180°)	disr	
Mode d'affichage	Valeur de pression actuelle	Valeur de pression : actuelle, la plus élevée, la plus basse, Affichage éteint Valeur actuelle : rangs après la virgule sélectionnables (max. 3)	dis	
Actualisation de l'affichage	2	1, 2, 5, 20 Hz	duPd	

Spécifications

Spécifications électriques	Signal de sortie / Tension d'alimentation	4 ... 20 mA: 24 (15 ... 30) VDC 0 ... 5 VDC: 24 (15 ... 30) VDC 1 ... 6 VDC: 24 (15 ... 30) VDC 0 ... 10 VDC: 24 (15 ... 30) VDC
	Retard à l'enclenchement	Typ. 200 ms
	Protection contre l'inversion de polarité, résistance aux courts-circuits @ 25°C pendant 5 min.	intégré
	Consommation de courant	≤ 30 mA
Conditions d'environnement	Température de médias	-25°C ... +85°C
	Température ambiante	-25°C ... +85°C
	Protection ¹⁾	IP67
	Humidité	Max. 95 % relative
	Vibration	10 g (10 ... 2000 Hz)
	Choc	50 g / 3 ms
CEM protection	Emission	EN/CEI 61000-6-3
	Immunité	EN/CEI 61000-6-2
Spécifications mécaniques	Capteur (en contact avec les médias)	Céramique, Al ₂ O ₃ (96 %)
	Raccord de pression (en contact avec les médias)	57/87: 1.4305 (AISI303) 59/89: 1.4404/1.4435 (AISI316L) 52/82: 1.4462 (AISI318LN) 53/83: Titane Grade 5
	Boîtier	Zinc moulé sous pression nickelé boîtier de l'affichage en plastique
	Joint	FPM, EPDM
	Embase mâle	Voir information pour la commande
	Poids	~ 189 g
	Couple de serrage	15 ... 20 Nm
	Alignement du boîtier	Affichage 335°, rotatif, max. 2,5 Nm Connexion électrique 343°, rotatif, max. 5 Nm

¹⁾ Voir connexion électrique

Précision de mesure 0.5 %

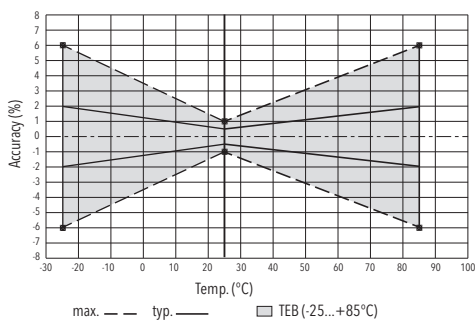

Précision de mesure 0.3 %

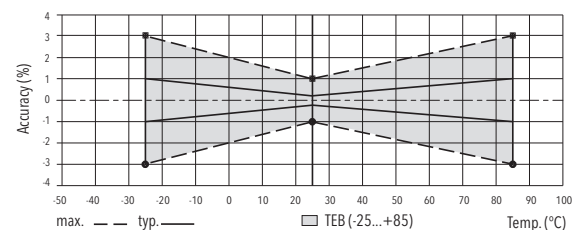

Sortie analogique				
			Précision de mesure 0.5 %	Précision de mesure 0.3 %
Signal de sortie	Commutable 4 ... 20 mA ou tension			
Précision	TEB @ -25 ... +85°C	[% E.M. typ.]	± 2.0	± 1.0
	Précision @ +25°C	[% E.M. typ.]	± 0.5	± 0.3
	NLH @ +25°C (BSL)	[% E.M. typ.]	± 0.2	± 0.2
	CT point zéro et écart	[% E.M./K typ.]	± 0.03	± 0.02
	Stabilité à long terme 1 année @ +25°C	[% E.M. typ.]	± 0.3	± 0.2
Limitation de courant du signal de sortie	4 ... 20 mA: 25 mA (surcharge)			
	0 ... 10 VDC: < 40 mA (court-circuit)			
Amortissement (temps de montée)	0.01 ... 3.00 s / 10 ... 90 % Pression nominale			
Régler le point zéro; ¹⁾ Correction du décalage sortie analogique et affichage	± 0.2 % E.M.			
Plage de mesure réglage du point zéro (P_nP) ¹⁾	0 ... 50 % E.M. ²⁾			
Plage de mesure réglage du point final (P_EP)	50 ... 100 % E.M. ²⁾			
Sortie analogique réglage du point zéro (o_nP) ¹⁾	Sortie de tension: 0 ... 2 VDC Sortie courant: 3.9 ... o_EP - 8 mA			
Sortie analogique réglage du point final (o_EP) ¹⁾	Sortie de tension: o_nP + 4 ... 10.5 VDC Sortie courant: o_nP + 8 ... 20.1 mA			

¹⁾ Disponible avec pack de fonctions en option, voir "Accessoires"

²⁾ P_EP - P_nP ≥ 50 % E.M.

Sortie de commutation				
			Précision de mesure 0.5 %	Précision de mesure 0.3 %
Précision	Précision @ +25°C	[% E.M. typ.]	± 0.5	± 0.3
	TEB @ -25 ... +85°C	[% E.M. typ.]	± 2.0	± 1.0
	Stabilité à long terme 1 année @ +25°C	[% E.M. typ.]	≤ ± 0.3	± 0.2
Plage de réglage des points de commutation	0 ... 100 % E.M.			
Hystérésis de commutation	≥ 1% E.M.			
	Point de commutation > point de réarmement			
Résistance de commutation	≤ 3 Ω			
Fonction de sortie	Hystérésis, Fenêtre; Contact à fermeture (NO), contact à ouverture (NC)			
Courant de commutation	≤ 0.5 A pour chaque sortie de commutation			
Limitation de courant	≤ 2 A pour chaque sortie de commutation			
Durée de vie	> 100 x 10 ⁶ cycles			
Fréquence de commutation	max. 200 Hz			
Temps du retard	0 ... 99.99 s			

Affichage	
Affichage	Écran 4 chiffres et 7 segments rotatif de 180° et désactivable Standard décimales: ≤ 9: 3 décimales 10 ... 99: 2 décimales 100 ... 999: 1 décimale
Indicateur d'état de commutation	2 LED, rouge
Opération	Avec 3 touches et guidage de menu conformément à VDMA 24574-1
Résolution d'affichage	0.1 % E.M.
Plage de l'affichage	-3 ... 103 % E.M.
Ajustement des paramètres	Voir tableau Paramètres
Unité spécifique à l'utilisateur; Valeur définie par l'utilisateur pour l'affichage lors du point zéro et du point final ¹⁾	Affichage point zéro: -999 ... 9998 Affichage point final: -998 ... 9999

¹⁾ Disponible avec pack de fonctions en option, voir "Accessoires"

Dimensions

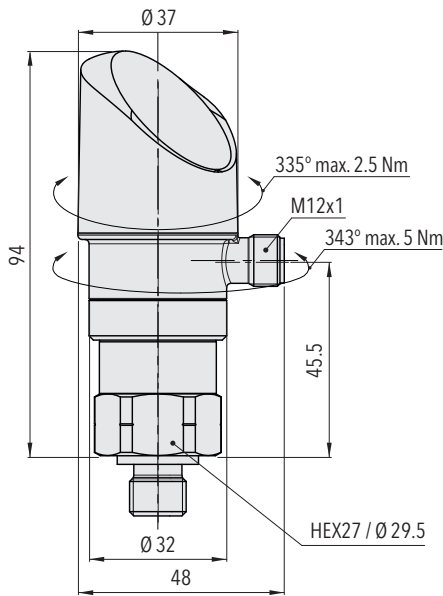

8380.XX.XXXX.35/32.XX.XX

Embout de protection

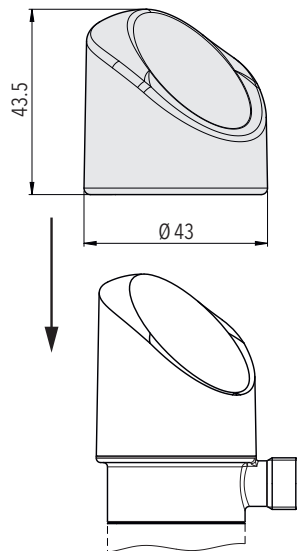

Adaptateur de bride

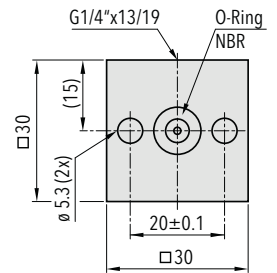

F82054

Accessoire de montage inclus

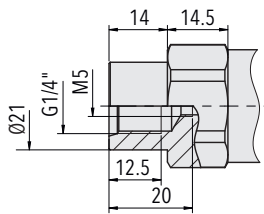

8380.XX.XX10.XX.XX.XX

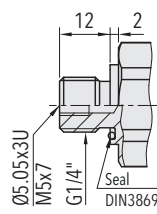

8380.XX.XX17.XX.XX.XX

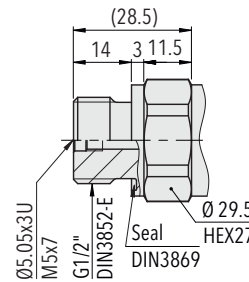

8380.XX.XX41.XX.XX.XX

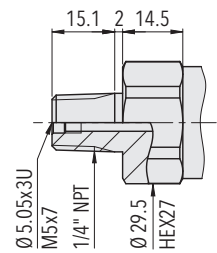

8380.XX.XX30.XX.XX.XX

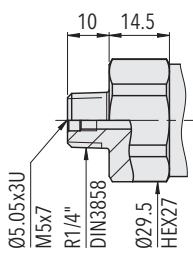

8380.XX.XX19.XX.XX.XX

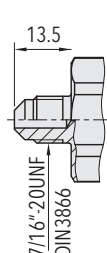

8380.XX.XX18.XX.XX.XX

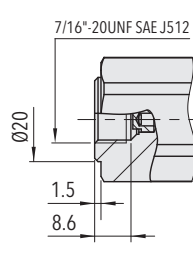

8380.XX.XX24.XX.XX.XX

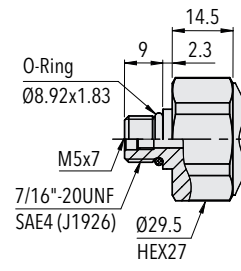

8380.XX.XX42.XX.XX.XX

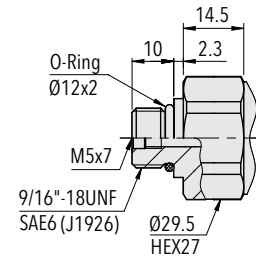

8380.XX.XX61.XX.XX.XX

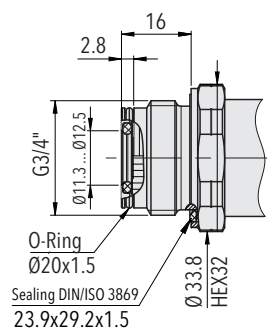
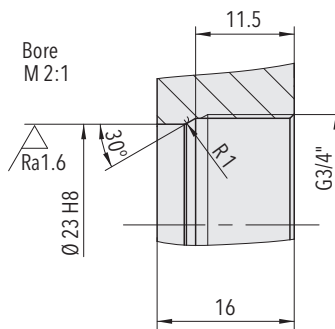

8380.XX.XX52.XX.XX.XX

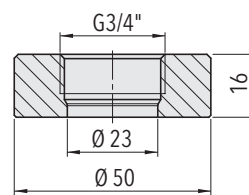

Bride de soudage (AISI 316L) pour G3/4" membrane frontale
No. de commande C27805

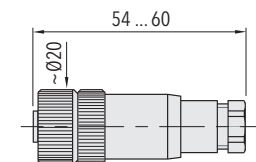

8380.XX.XXXX.XX.XX.33

Connexion électrique

		Protection / connexion électrique			
		IP67*)			
		M12x1			
		5-pôle 35		4-pôle 32	
Signal de sortie		P1	P2	P3	P4
	PA	✓	✓	✓	
	PU	✓	✓	✓	
	PV	✓	✓	✓	
	PW	✓	✓	✓	
	PS				✓
Pin Configuration		P1	P2	P3	P4
	U/I Out U _S + U _S - Out analogue SP1 SP2 Shield ***) 8380.xx.XXXX.xx.PA/PU/PV/PW/PS	1 3 2 4 5 Écran ***) Écran ***)	1 3 5 4 2 Écran ***) Écran ***)	1 3 2 4 Écran ***) Écran ***)	1 3 - 4 2 Écran ***) Écran ***)

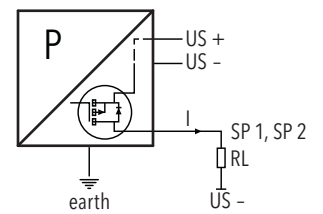

Connexion de charges à la sortie de commutation

*) Valable seulement avec fiche femelle montée selon instructions

***) Il est recommandé d'utiliser un câble écrané

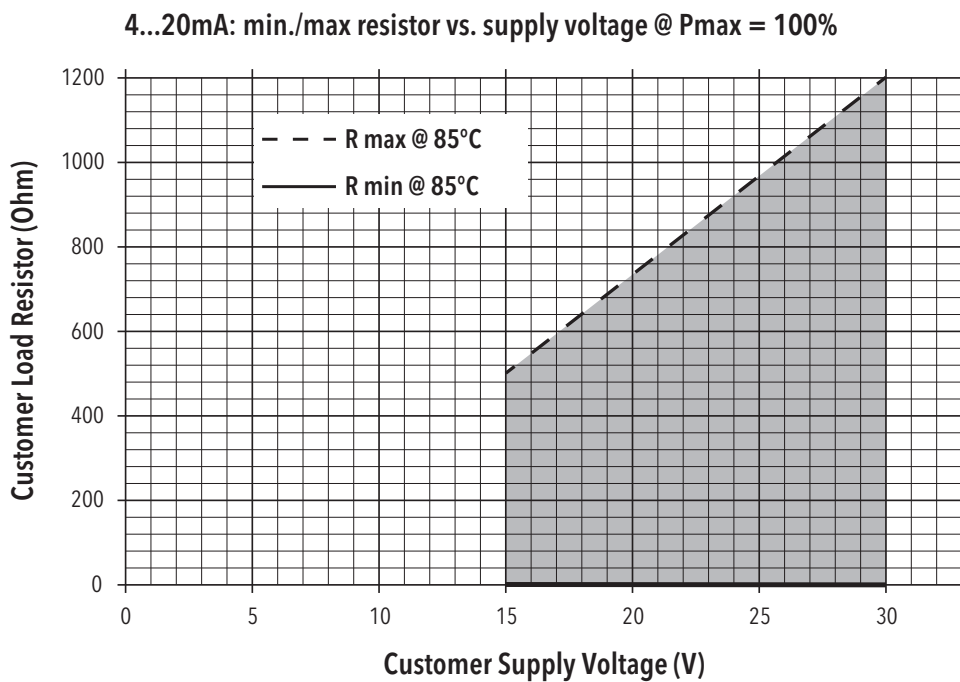

Fonctions sortie de commutation

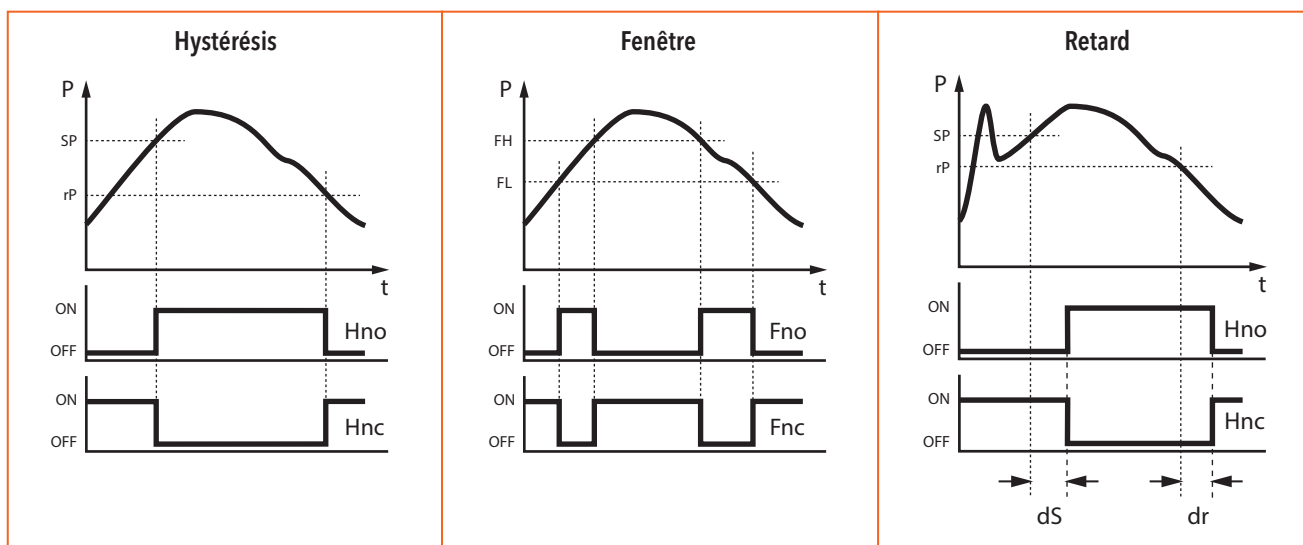

Informations additionelles

Documents

Fiche technique

www.trafag.com/H72320

Mode d'emploi

www.trafag.com/H73320

Plaquette

www.trafag.com/H70691