



ISTOBAL M'NEX
Simplement brillants



LA **NOUVELLE EXPÉRIENCE** DANS LE MONDE DU LAVAGE.

Les portiques de lavage ISTOBAL M'NEX vous surprendront au-delà de vos attentes. Avec un design élégant et modulaire, ISTOBAL , partenaire industriel du Groupe Lavance, crée la tendance avec cette nouvelle série, capable de couvrir tous vos besoins dans le monde du lavage automatique.

Découvrez les nombreux avantages des modèles de la série ISTOBAL M'NEX.

La génération la plus brillante est arrivée.

M'NEX

TOUJOURS PLUS

La nouvelle génération de portiques de lavage excelle dans tous les domaines : esthétique, mécanique, flexibilité et modularité. Elle a été créée pour satisfaire les professionnels les plus exigeants du monde du lavage.

Cette nouvelle gamme possède une vertu qui la distingue de tout ce que vous connaissez à ce jour : son grand pouvoir d'adaptation.

La gamme, au design dynamique et moderne, utilise les dernières technologies pour vous garantir une fiabilité et une qualité de lavage maximales.



▶ PLUS EFFICACE

Élévation de la brosse horizontale et du séchage supérieur

Notre nouveau système de 2 groupes jumeaux de moteurs d'élévation avec courroies plates renforcées par des fibres KEVLAR élimine les contrepois.

Monté sur la partie supérieure de la colonne, le système d'élévation est facilement accessible et ne nécessite pas d'entretien.

Contrôle de vitesse et de position par convertisseurs de fréquence et encodeurs

Ces composants permettent de contrôler la brosse horizontale et le séchage supérieur, d'optimiser leur vitesse de déplacement pour réduire le temps de lavage et de séchage.

▶ PLUS FLEXIBLE

Configurateur de programmes

Le système de programmation flexible de nouvelle génération intégré dans les portiques de lavage ISTOBAL M'NEX permet la configuration et la personnalisation de chaque programme de lavage.

De plus, il est possible de configurer facilement les vitesses de déplacement, les pompes, les feux lumineux et bien d'autres fonctions selon les besoins des programmes de lavage choisis.

▶ PLUS MODULABLE

Haute pression

Nouveau système de haute pression supérieure non copiante avec des buses rotatives. Possibilité d'appliquer la haute pression oscillante supérieure et la haute pression latérale lors d'un même passage.

Ce système de haute pression est rapide puisqu'il fonctionne sans scannage préalable du véhicule.





▶ PLUS SPACIEUSE

Encore plus de hauteurs et de largeurs disponibles pour chaque modèle de portique afin de répondre à tous les besoins du marché automobile.

Largeur de lavage standard de 2.50m pour capter une clientèle haut de gamme de monospaces, 4x4 et utilitaires.

Disponible en largeur de **2,70 m.**

▶ PLUS FIABLE

Lave-roues

Meilleure souplesse de fonctionnement grâce au nouveau châssis mécanisé fixé sur la partie supérieure avec 3 points antivibration.

Nouvelle rotule hydraulique à haute pression

Conception plus efficace avec nouveaux joints rotatifs étanches et systèmes de guidage au frottement réduit et à l'abri des résidus et de la corrosion.

Photocellules

Photocellules de nouvelle génération spécialement conçues pour un usage sur portiques de lavage. Meilleure précision et fiabilité.

▶ PLUS MODERNE

Carénage frontal

Nouvelle image mise à jour: design adapté aux dernières tendances du secteur automobile. Feux lumineux avec technologie LED garantissant une consommation réduite et une longévité accrue.

Carénage arrière

La structure des machines intègre le carénage arrière, améliorant ainsi l'esthétique générale.



► PLUS D'INCLINAISON

Nouveau système pneumatique

Contrôle total sur les deux positions d'inclinaison des brosses latérales.

Plus grande précision de lavage du pavillon (jonction entre les parties supérieures des côtés du véhicule et le toit).

Stabilité maximale des brosses lors du lavage.

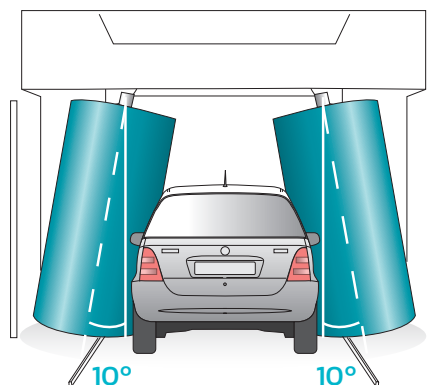

► PLUS COMPACTE

Colonnes

Jusqu'à 4 tuyaux latéraux totalement intégrés dans les colonnes latérales.

Éléments et carénage de tuyaux totalement intégrés dans les colonnes, pour une parfaite finition et un look attractif.

Guides en aluminium intégrés dans la colonne pour le guidage des brosses et du séchage horizontal.

► PLUS TECHNOLOGIQUE

Automate de contrôle

Automate modulaire permettant un paramétrage flexible de toutes les options du portique. Il utilise le protocole de communication Profibus pour une communication simplifiée et une optimisation du câblage et des connexions du portique.



Pupitre de commande

Permet la connexion et le pilotage des options externes au portique.

Deux options d'afficheur : basique ou écran tactile couleur.



► PLUS EFFICACE

Séchage supérieur et latéral

Nouvelle conception des tuyères qui maximise la performance du séchage tout en minimisant la consommation (moteurs de 1.500 rpm) et les émissions sonores (71,1 dB pour un séchage de 12 Kw).

Puissances de séchage disponibles :

- 2 x 3 Kw sur tuyères latérales
- 2 x 3 Kw / 2 x 4 Kw sur tuyère supérieure

Nouveau diffuseur avec 3 positions d'orientation

Améliore la qualité du séchage supérieur, notamment à l'avant et à l'arrière du véhicule.

Nouveau séchage latéral

Conception optimisée des tuyères qui distribuent un grand débit d'air vers les parties latérale et inférieure du véhicule pour une meilleure évacuation de l'eau.

► PLUS SÛRE

Intègre de série de nombreux systèmes de sécurité afin de garantir un fonctionnement sécurisé de l'installation.

Des systèmes de sécurité complémentaires sont disponibles en option pour répondre aux besoins de chaque installation : guides de centrage, profils de sécurité anti-écrasement, sécurité descente tuyère pour 4x4.

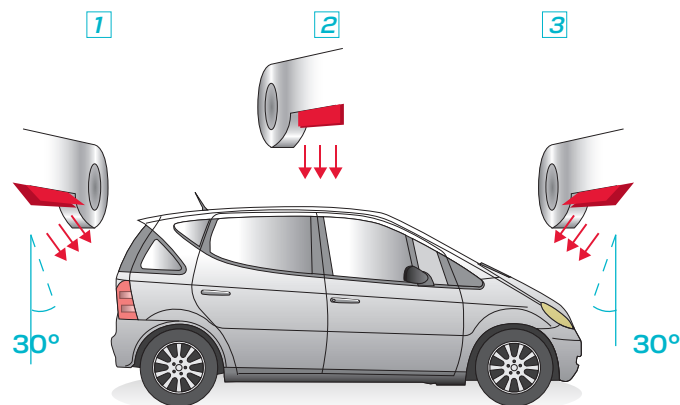

DONNÉES TECHNIQUES – M'NEX22

CARACTÉRISTIQUES GÉNÉRALES ISTOBAL M'NEX

- ▶ Structure en acier galvanisé à chaud, épaisseur minimum de 50 microns.
- ▶ Alimentation du portique par chaîne d'énergie (électricité, eau, air).
- ▶ Circuit de cire (4 buses) et de shampooing avec pompes doseuses pneumatiques spécifiques pour chaque circuit.
- ▶ Connectivité système de pilotage à distance.
- ▶ Fonctionnement possible avec 2ème eau.
- ▶ Protection anti-gouttes.

ISTOBAL M'NEX22

- ▶ Portique de lavage et de séchage composé de 2 brosses verticales et 1 brosse horizontale contrôlées par transducteurs puissants.

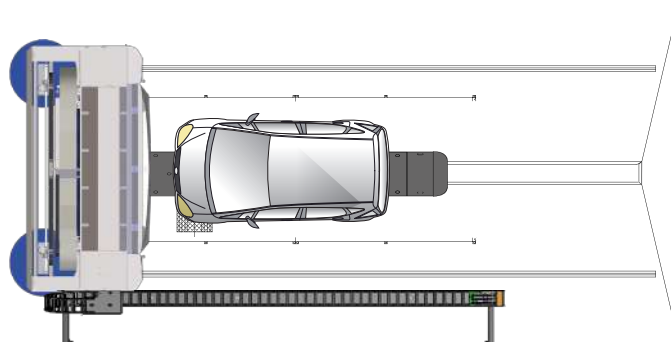

DIMENSIONS DE LAVAGE

HAUTEUR PASSAGE VÉHICULE	2.100	2.300		2.500		2.700		2.900		
LARGEUR PASSAGE VÉHICULE	2.500	2.500	2.700	2.500	2.700	2.500		2.700		
LONGUEUR RAILS	9.000	9.000	9.000	9.000	9.000	10.000	11.000	10.000	11.000	11.000
LARGEUR MINIMALE MACHINE*	4.058	4.058	4.258	4.058	4.258	4.058	4.058	4.258	4.258	4.258
LARGEUR MAXIMALE MACHINE**	4.312	4.312	4.512	4.312	4.512	4.312	4.312	4.512	4.512	4.512
HAUTEUR TOTALE MACHINE	2.900	3.100	3.100	3.300	3.300	3.500	3.500	3.500	3.500	3.700

* Chaîne d'énergie incluse

** Chaîne d'énergie et écrans de protection inclus

Toutes les mesures sont exprimées en mm.

UNE LARGE GAMME DE COULEURS ISTOBAL M'NEX

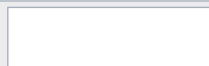

RAL 9016

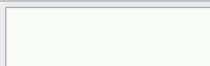

RAL 9010

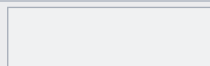

PANTONE® Cool Gray 1C

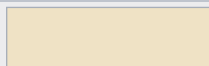

RAL 1013



RAL 7042



RAL 9006

ISTOBAL

M'NEX22

EFFICACITÉ ET MODULARITÉ MAXIMUM



PRÉLAVAGE CHIMIQUE MOUSSANT

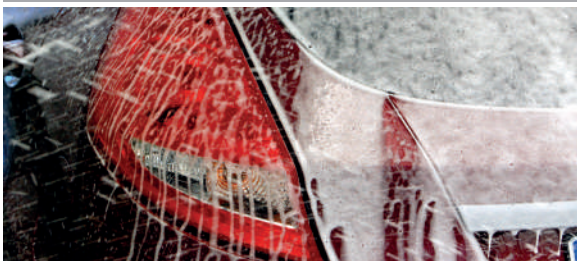

Une pompe pneumatique de grand débit applique un produit chimique qui élimine les moustiques, poussières et graisses incrustées pour une finition exceptionnelle.

Prélavages chimiques disponibles:

- Prélavage chimique des jantes
- Pulvérisation chimique moussante bas de caisse et jantes
- Prélavage chimique anti-insectes
- Prélavage chimique à froid intégral (latéral et supérieur)

* Options disponibles sur toute la gamme ISTOBAL M'NEX.

LAVE-ROUES À DISQUE HAUTE PRESSION



Les nouvelles buses tournantes Haute Pression 80 bar intégrées dans le lave-roues (4 ou 8 becs) permettent de nettoyer plus efficacement les jantes et l'ensemble du bas de caisse. Son double sens de rotation permet d'obtenir de meilleurs résultats sur les nouveaux design de jantes en alliage.

Autres lave-roues disponibles:

- Lave-roues double extension avec ou sans haute pression
- Lave-roues à haute pression avec 6 buses tournantes.

*Liste de couleurs non exhaustive. Votre commercial Lavance se tient à votre disposition pour vous présenter la gamme complète de couleurs ISTOBAL.



RAL 1021



RAL 2004

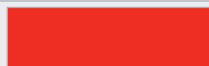

RAL 3020

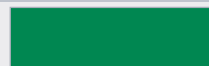

PANTONE® 348 C

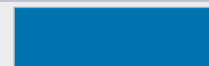

RAL 5015

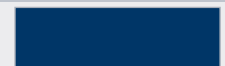

RAL 5003



ISTOBAL

ISTOBAL

Tu espacio de lavado

va tu coche

manera

rápida e

inteligente

¡SIN BAÑOS

DEL COCHE

Descarga nuestra

ISTOBAL

BAL
M'NEX22



PLUS ATTRACTIVE

CARÉNAGE ZENIT



Un carénage épuré et moderne à l'image des dernières technologies embarquées dans les portiques ISTOBAL M'NEX. Le carénage ZENIT s'adapte aux différentes hauteurs disponibles.

FEUX LUMINEUX BOOMERANG



Des feux lumineux intégrant la dernière technologie LED pour un design brillant. Disponible sur le carénage ZENIT.

CARÉNAGE CUBIK



Lignes pures et droites pour un carénage fonctionnel. Disponible avec carénage latéral seul ou avec carénage latéral et frontal.

FEUX LUMINEUX LINEAR



Feux lumineux avec indication des phases de lavage, feux de position et positionneur. Disponible sur le carénage ZENIT.

ÉCRANS ANTI-ECLABOUSSURES



Une conception moderne et pratique permet une intégration esthétique des options de sécurité pour votre installation.

FEUX LUMINEUX SFERIC

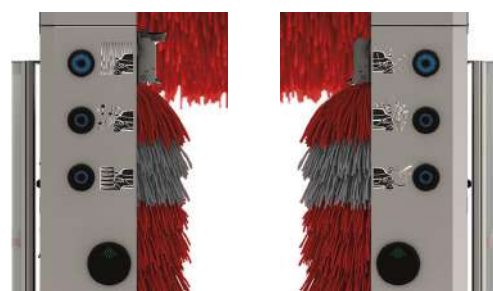

Feux lumineux indicateurs de phases de lavage, avec l'option de feux de position ou positionneur.

PLUS DE PRESTATIONS

ASPERSIONS CHIMIQUES

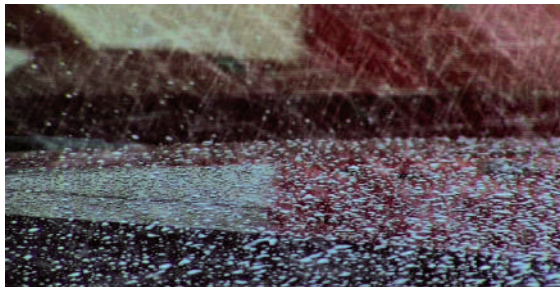

Le complément idéal pour augmenter la rentabilité de votre installation de lavage. Pompes doseuses équipées avec des membranes qui garantissent une grande résistance à l'agressivité des produits chimiques.

LAVAGE CHÂSSIS



L'option idéale pour un lavage intégral pour vos clients les plus exigeants. Lavage châssis fixe 10 bar, 90 L/min, ou oscillant 15 bar, 120 L/min.

SÉCHAGES



Obtenez la meilleure qualité de séchage avec les nouveaux séchages à grand débit composés de deux moteurs indépendants de 1.500 rpm et de 3 Kw de puissance.

HAUTE PRESSION



Une large gamme de prélavages haute pression pour préparer le véhicule pour un nettoyage parfait. Disponibles en: 15 bar et 120 l/min., 80 bar et 42 l/min. ou 80 bar et 84 l/min.

TOUJOURS CONNECTÉ



Nouveau logiciel pour une gestion intégrale, locale ou à distance, de tous les équipements de votre aire de lavage.

ÉCRAN TACTILE COULEUR



Écran tactile couleur de dernière génération intégré dans un poste de commande fonctionnel facilitant la connexion et le contrôle de toutes les options de votre portique de lavage.

Le premier **système de fixation de brosses** sans limite pour portiques et tunnels de lavage.

ISTOBAL est propriétaire du brevet officiel du système **link-it®**, le premier et seul système de fixation de brosses du marché qui offre flexibilité, rentabilité, longévité, modularité et respect de l'environnement.

Le support de fixation des brosses link-it est réutilisable pendant toute la durée de vie de votre portique de lavage : seuls les brins de brosses sont à remplacer.

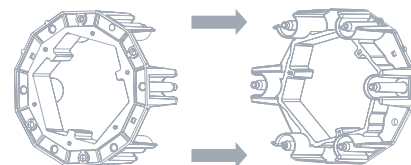

- Multiples combinaisons de matériaux de lavage.
- Rentabilité maximum.
- Entretien rapide, simple et économique.
- Respect maximum de l'environnement.
- Multiples possibilités de couleurs et de combinaisons.

Gj
GALERÍA DE INNOVACIÓN
2011

mōtortec
automechanika
IBÉRICA

**GEWINNER-
PRODUKT**



Simplicité de montage en **6 étapes**

Rien de plus simple : séparer les deux parties du support link-it, choisir le nombre et la couleur des éléments de brosses, les positionner et refermer le support.



ISTOBAL
M^{NEX22}



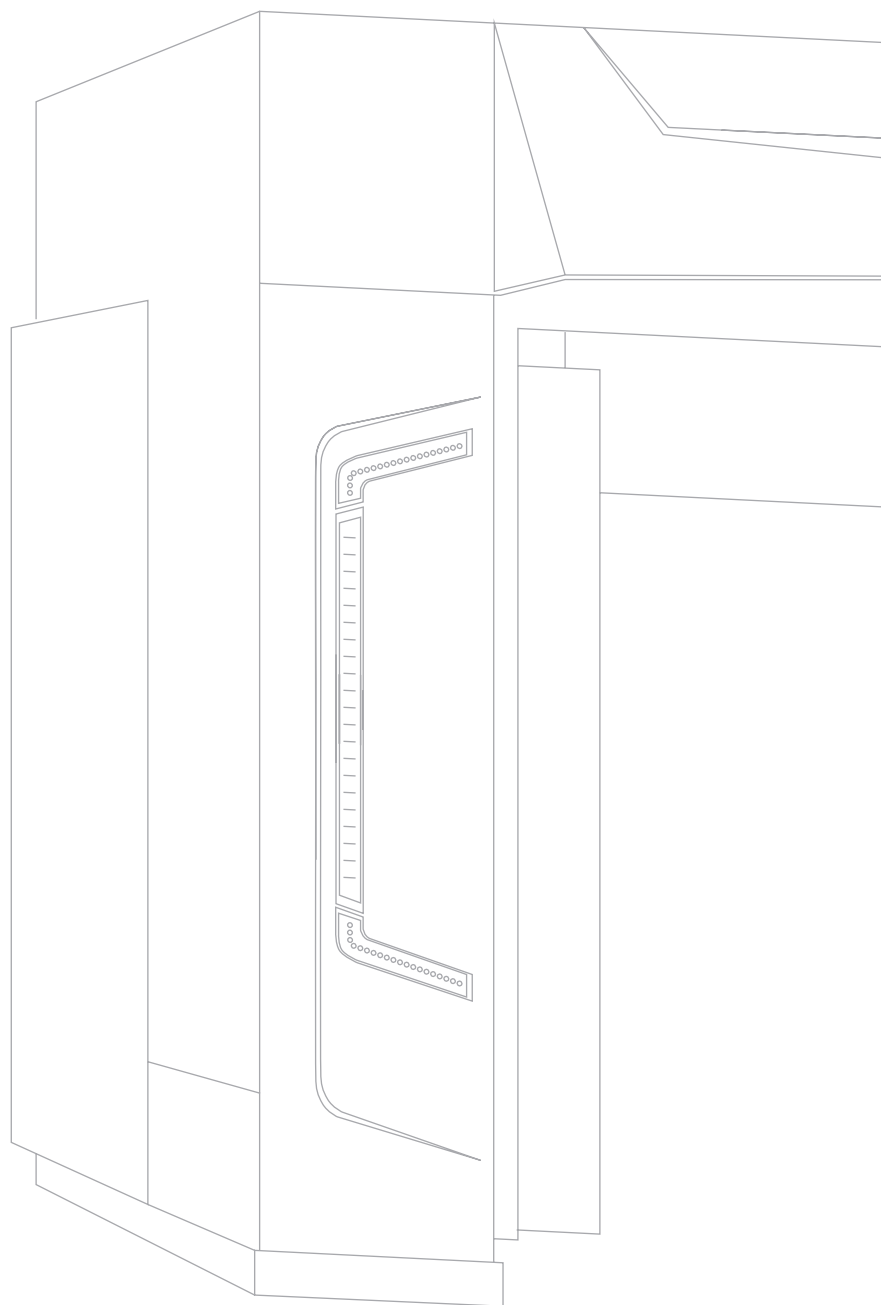

www.istobal.com



ZA du Chêne Vert
Allée de Gerhoui - CS 25112
35651 LE RHEU Cedex
T 09 69 36 60 44 · **F** 02 99 32 75 76
www.lavance.com