

SONO SUR BATTERIE AVEC LECTEUR CD/USB/SD ET MICROS UHF

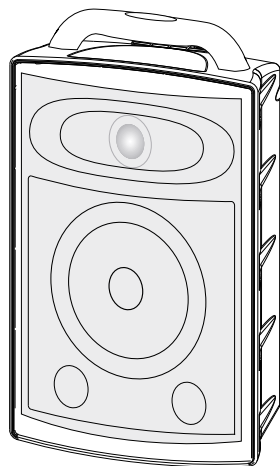

RUNNER102



SPRINTER122

GUIDE DE L'UTILISATEUR

9836 A - 9837 A - Version 2.0 Décembre 2010

1 - Instructions de sécurité

Informations importantes de sécurité



Cet appareil a été créé pour fonctionner en lieu chauffé et isolé de toute forme d'humidité ou de projection d'eau. Toute utilisation en lieu humide, non-protégé, ou soumis à des variations de températures importantes peut représenter un risque tant pour l'appareil que pour toute personne à proximité.



Cet appareil contient à l'intérieur de son boîtier, des parties non isolées sous tensions suffisamment élevées pour représenter un risque de choc électrique. Vous ne devez en aucun cas réaliser la maintenance de cet appareil lorsque celui-ci est sous tension.



Seuls les services techniques compétents et reconnus par HITMUSIC sont habilités à réaliser la maintenance de cet appareil. Les gestes courants d'entretien doivent respecter les précautions de ce manuel.



CAUTION
RISK OF ELECTRIC SHOCK
DO NOT OPEN



ATTENTION : Afin de réduire les risques de chocs électriques, ne retirez jamais les capots. Il n'y a aucune pièce réparable par l'utilisateur à l'intérieur. Contactez un service technique compétent pour la maintenance de cet appareil.



Risque d'électrocution

Afin de prévenir les risques d'électrocution, n'utilisez pas de rallonge, de prise multiple ou tout autre système de raccordement sans que les parties métalliques en contact soient complètement hors de portée.



Niveaux sonores

Les systèmes de sonorisation sont capables de délivrer un niveau sonore (SPL) nuisible à la santé humaine. Les niveaux de pression sonore apparemment non critiques peuvent endommager l'audition si la personne y est exposée sur une longue période. Ne pas stationner à proximité immédiate des enceintes acoustiques en fonctionnement.



Protection de l'environnement

- L'environnement est une cause que défend HITMUSIC, nous commercialisons uniquement des produits propres, conformes aux normes ROHS.
- Votre produit est composé de matériaux qui doivent être recyclés, ne le jetez pas dans votre poubelle, apportez-le dans un centre de collecte sélective mis en place à proximité de votre résidence. Les centres de services agréés vous reprendront votre appareil en fin de vie afin de procéder à sa destruction dans le respect des règles de l'environnement.
- Pour plus de renseignements <http://www.hitmusic.fr/directives-deee.php>.

Symboles utilisés



Le symbole IMPORTANT signale une recommandation d'utilisation importante.



Le symbole CAUTION signale un risque de dégradation du produit.



Le symbole WARNING signale un risque d'atteinte à l'intégrité physique de l'utilisateur et de toute autre personne présente. Le produit peut de plus être endommagé.

Instructions et recommandations

1 - Lisez les instructions :

Il est conseillé de bien lire toutes les instructions d'utilisation et de fonctionnement avant l'utilisation de l'appareil.

2 - Conservez les instructions :

Il est conseillé de conserver les instructions d'utilisation et de fonctionnement ultérieurement.

3 - Considérez les avertissements :

Il est conseillé de bien prendre en compte tous les avertissements et toutes les instructions de fonctionnement du produit.

4 - Suivez les instructions :

Il est conseillé de bien suivre toutes les instructions de fonctionnement et d'utilisation.

5 - Eau et humidité :

N'utilisez pas cet appareil à proximité de l'eau, par exemple près d'une baignoire, d'un lavabo, d'un évier ou d'une baignoire; ni dans un endroit humide ou près d'une piscine, etc...

6 - L'installation :

Ne posez pas cet appareil sur un meuble roulant, un trépied, un support ou une table instables. L'appareil risquerait de tomber blessant gravement un enfant ou un adulte et de s'abîmer sérieusement. Utilisez seulement un meuble roulant, une étagère, un trépied, un support ou une table recommandés par le fabricant ou vendus avec l'appareil. Dans tous les cas pour installer l'appareil il est conseillé de suivre les instructions du fabricant et d'utiliser des instruments recommandés par celui-ci.

Il est fortement conseillé de déplacer avec prudence le meuble roulant quand l'appareil se trouve dessus. Des arrêts brutaux, une trop forte poussée et des surfaces rugueuses risqueraient de renverser l'ensemble.

7 - Montage en plafonnier ou sur un mur :

Il est recommandé de contacter votre revendeur avant tout montage.

8 - Aération :

Les fentes et ouvertures dans le boîtier sont prévues pour l'aération, pour assurer une utilisation en toute confiance du produit et pour éviter une surchauffe. Ces ouvertures ne doivent donc pas être obstruées ni recouvertes. Il faut faire attention à ne jamais obstruer ces ouvertures en plaçant le produit sur un lit, un canapé, une couverture ou autre surface de ce style. Cet appareil ne devrait pas être placé dans une installation fermée tels une valise ou un rack à moins qu'une aération ait été prévue ou que les instructions du fabricant aient été suivies.

9 - Chaleur :

Il est conseillé de maintenir le produit éloigné des sources de chaleur tels les radiateurs, les poêles, les réflecteurs de chaleur ou autres produits (ainsi que les amplificateurs) qui produisent de la chaleur.

10 - Alimentation électrique :



Ce produit fonctionne seulement sur le voltage indiqué sur une étiquette au dos de l'appareil. Si vous n'êtes pas sûr du voltage de votre installation électrique, consultez votre revendeur ou votre compagnie d'électricité.

11 - Protection des câbles électriques :



Il faut veiller à ce que les câbles électriques ne soient pas susceptibles d'être piétinés ou pincés par des objets placés dessus ou contre, en faisant particulièrement attention aux câbles au niveau des prises et de leur point de sortie sur l'appareil.

12 - Pour nettoyer :



Débranchez l'appareil avant de le nettoyer. N'utilisez pas d'accessoires non conseillés par le fabricant. Utilisez un chiffon humide sur la surface de l'appareil. Ne passez pas l'appareil sous l'eau.

13 - Période de non utilisation :

Débranchez le cordon d'alimentation de votre lecteur si vous ne l'utilisez pas durant une longue période.

14 - Pénétration d'objets ou de liquides :



Ne laissez jamais pénétrer d'objets en tout genre dans cet appareil à travers les ouvertures car ils risqueraient de provoquer un incendie ou une décharge électrique.

Ne répandez jamais de liquides en tout genre sur le produit.

15 - Dommages nécessitant un entretien :



Adressez-vous à des personnes qualifiées dans les cas suivants :

- Quand le cordon d'alimentation ou la prise est abîmé(e).
- Si du liquide a été répandu ou si des objets sont tombés dans l'appareil.
- Si le produit a été au contact de pluie ou d'eau.
- Si le produit ne fonctionne pas normalement en suivant les instructions.
- Si le produit a pris un choc.

16 - Entretien/révision :



N'essayez pas de réviser vous-même ce produit. Cela vous exposerait à une dangereuse tension. Adressez-vous à un personnel qualifié.

17 - Milieu de fonctionnement :



Température et humidité du milieu de fonctionnement : De +5 à +35° ; humidité relative inférieure à 85% (orifice de ventilation non obstrués).

N'installez pas l'appareil dans un endroit mal ventilé ou dans un lieu soumis à une forte humidité ou en plein soleil (ou à une forte lumière artificielle).

2 - Introduction

Nous vous remercions d'avoir choisi les systèmes amplifiés autonome RUNNER102 et SPRINTER122. Ces systèmes de sonorisation amplifiés fonctionnent sur batteries, développent de 100 à 120 W sont composés d'une enceinte avec module d'amplification intégré, d'un lecteur CD/USB/SD compatible MP3 équipé d'un pitch et d'un micro main UHF ainsi que d'une housse de transport.

Le guide que vous lisez en ce moment vous permettra de prendre rapidement connaissance des différentes fonctions et possibilités de votre système, gardez le à portée de main pendant les premières utilisations.

3 - Descriptif général du RUNNER102

Façade

- 1 - Poignée de transport
- 2 - Panneau de contrôle
- 3 - Pavillon comprenant les éléments de dissipation thermique de l'amplificateur
- 4 - Haut parleur de 8 pouces large bande
- 5 - Grille de protection métallique

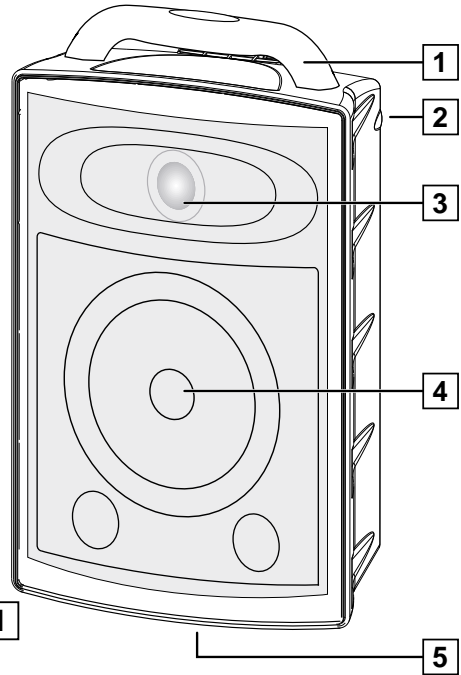

Dos

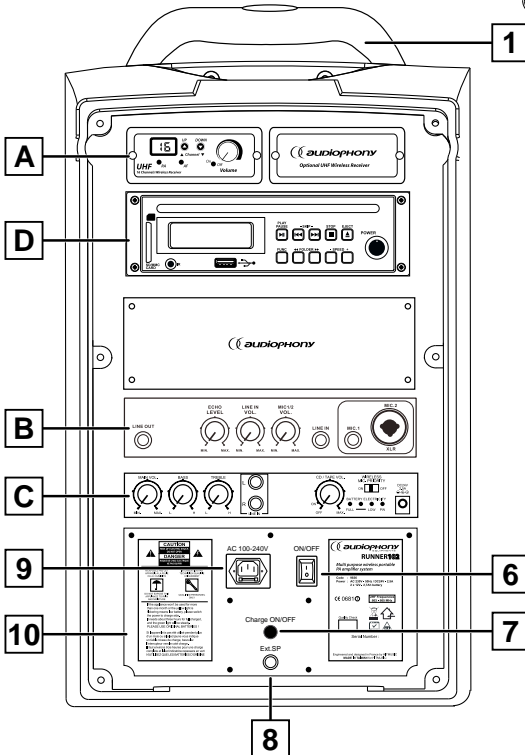

- 1 - Poignée de transport
- 6 - Bouton de mise sous tension
- 7 - Bouton de mise en charge des batteries.
- 8 - Connection pour une enceinte supplémentaire (PASSRUN - Enceinte 8 pouces 100W)



Enceinte de 8 Ohms minimum

- 9 - Entrée secteur 100-240V 50-60Hz
- 10 - Capot d'accès à la batterie
- A - Récepteur du micro UHF
- B - Section du contrôle de volume
- C - Section du contrôle général
- D - lecteur CD/USB/SD

3 - Descriptif général du SPRINTER122

Façade

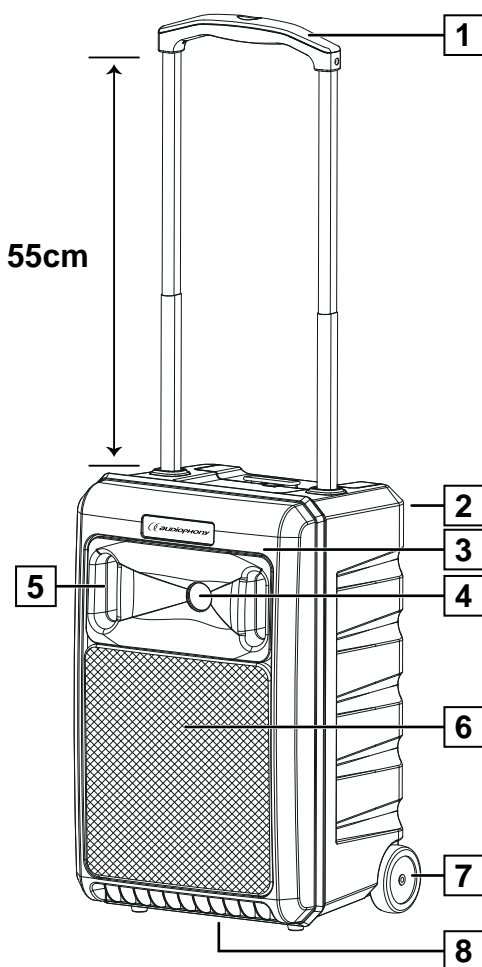

- 1 - Poignée de transport télescopique
- 2 - Panneau de contrôle
- 3 - Façade comprenant la grille de protection et les haut-parleurs.
- 4 - Moteur d'aigu
- 5 - Événements
- 6 - Haut-parleur 10 pouces de basse
- 7 - Trolley de transport intégré
- 8 - Embase 35 mm pour pied d'enceinte

Dos

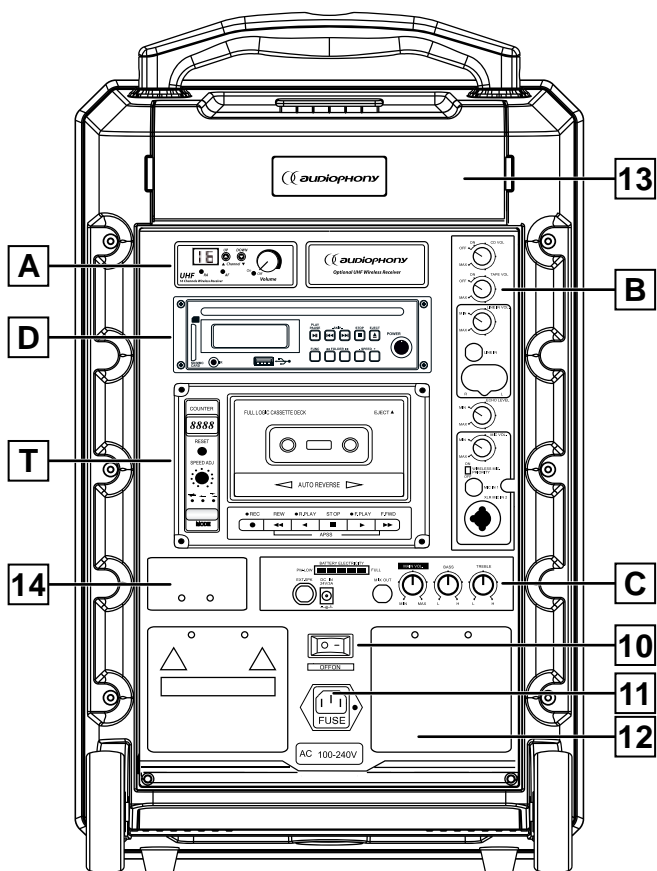

- 10 - Bouton de mise sous tension
- 11 - Entrée secteur 100-240V 50-60Hz
- 12 - Capot d'accès à la batterie
- 13 - Trappe d'accès au compartiment de rangement des accessoires.
- 14 - Compartiment de charge des piles du micro UHF
- A - Récepteur du micro UHF
- B - Section du contrôle de volume
- C - Section du contrôle général
- D - Lecteur CD/USB/SD
- T - Lecteur de cassettes optionnel

4 - Descriptif des éléments du RUNNER102

4 - A : Module de réception UHF

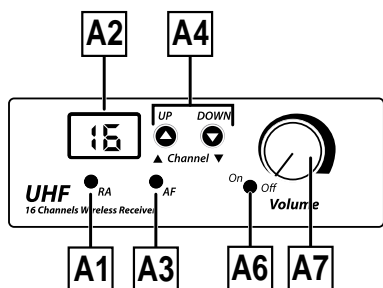

A1 - Voyant Radio Frequency : permet de signaler si l'émetteur du micro est allumé. Le voyant clignote quand le micro est sur ON.

A2 - Afficheur de la fréquence sélectionnée.

A3 - Voyant Audio Frequency : permet de signaler si l'émetteur transmet un signal.

A4 - Sélecteur de canal : Permet de choisir parmi les 16 canaux disponibles.

A6 - Voyant ON/OFF : permet de signaler si le module est sous tension.

A7 - Potentiomètre de réglage du volume du module HF. De OFF à fort dans le sens horaire.

4 - B : Section de contrôle du volume

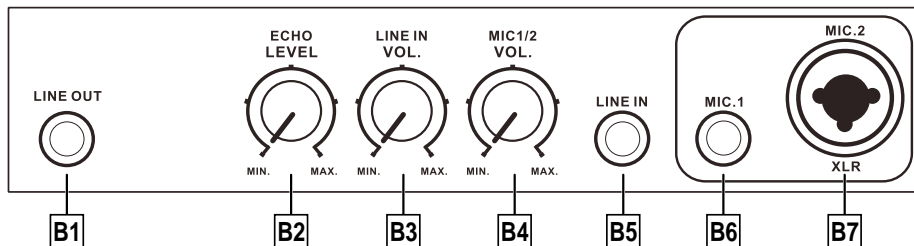

B1 - Sortie ligne : permet de récupérer le signal du RUNNER102 comprenant les micros (HF et fil) et le lecteur CD.

B2 - Potentiomètre de réglage du volume de l'écho . De minimum à maximum dans le sens horaire.

B3 - Potentiomètre de réglage du volume de l'entrée LINE IN . De minimum à maximum dans le sens horaire.

B4 - Potentiomètre de réglage du volume de l'entrée MIC 1 et 2 . De minimum à maximum dans le sens horaire.

B5 - Entrée externe niveau ligne sur Jack 6.35.

B6 - Entrée externe niveau micro sur Jack 6.35.

B7 - Entrée externe niveau micro sur fiche combo XLR et Jack 6.35.

4 - C : Section de contrôle général

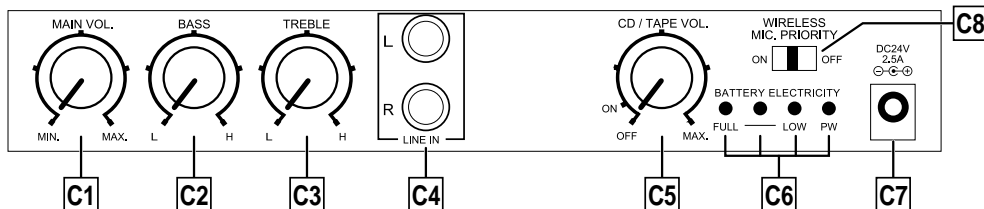

C1 - Potentiomètre de réglage du volume général . De minimum à maximum dans le sens horaire.

C2 - Potentiomètre de réglage de la tonalité des basses. De Low (bas) à High (haut) dans le sens horaire.

C3 - Potentiomètre de réglage de la tonalité des aigus. De Low (bas) à High (haut) dans le sens horaire.

C4 - Entrée externe niveau ligne sur RCA.

C5 - Potentiomètre de réglage du volume CD/TAPE. De OFF à maximum dans le sens horaire.

C6 - Voyant de visualisation du niveau de charge de la batterie.

C7 - Entrée pour adaptateur externe DC 24V 2.5A.

C8 - Bouton de mise en route de la fonction WIRELESS PRIORITY (Talkover). Cette fonction est active sur toutes les entrées micro (Micro filaires et UHF).

5 - Descriptif des éléments du SPRINTER122

5 - A : Module de réception UHF

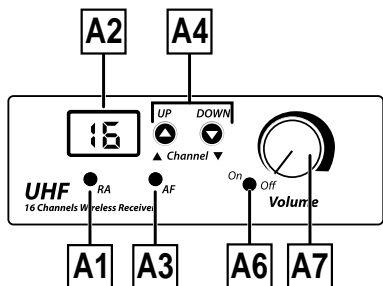

A1 - Voyant Radio Frequency : permet de signaler si l'émetteur du micro est allumé. Le voyant clignote quand le micro est sur ON.

A2 - Afficheur de la fréquence sélectionnée.

A3 - Voyant Audio Frequency : permet de signaler si l'émetteur transmet un signal.

A4 - Sélecteur de canal permet de choisir parmi les 16 canaux disponibles.

A6 - Voyant ON/OFF : permet de signaler si le module est sous tension .

A7 - Potentiomètre de réglage du volume du module HF. De OFF à fort dans le sens horaire.

5 - B : Section de contrôle du volume

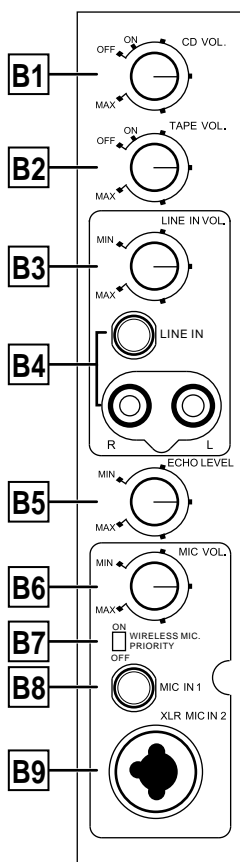

B1 - Potentiomètre de réglage du volume du CD . De OFF à maximum dans le sens horaire.

B2 - Potentiomètre de réglage du volume de l'option cassette . De OFF à maximum dans le sens horaire.

B3 - Potentiomètre de réglage du volume de l'entrée LINE IN . De minimum à maximum dans le sens horaire.

B4 - Entrée externe LINE IN niveau ligne sur RCA.

B5 - Potentiomètre de réglage du volume de l'écho . De minimum à maximum dans le sens horaire.

B6 - Potentiomètre de réglage du volume de l'entrée MIC 1 et 2 . De minimum à maximum dans le sens horaire.

B7 - Bouton de mise en route de la fonction WIRELESS PRIORITY (Talkover). Cette fonction est active sur toutes les entrées micro (Micro filaires et UHF).

B8 - Entrée externe niveau micro sur Jack 6.35.

B9 - Entrée externe niveau micro sur fiche combo XLR et Jack 6.35.

5 - C : Section de contrôle général

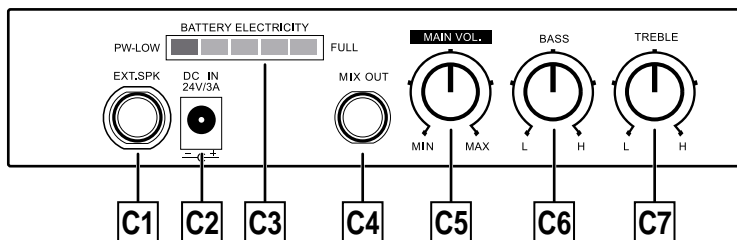

C1 - Connexion pour une enceinte supplémentaire (PASSRUN - Enceinte 8 pouces 100W).



Enceinte de 8 Ohms minimum

C2 - Entrée pour adaptateur externe DC 24V 3A.

C3 - Voyant de visualisation du niveau de charge de la batterie.

C4 - Sortie ligne : permet de récupérer le signal du SPRINTER122 comprenant les micros (HF et fil) et le lecteur CD.

C5 - Potentiomètre de réglage du volume général . De minimum à maximum dans le sens horaire.

C6 - Potentiomètre de réglage de la tonalité des basses. De Low (bas) à High (haut) dans le sens horaire.

C7 - Potentiomètre de réglage de la tonalité des aigus. De Low (bas) à High (haut) dans le sens horaire.

6 - Descriptif des éléments communs et optionnels

6 - D : Lecteur CD/USB/SD et télécommande

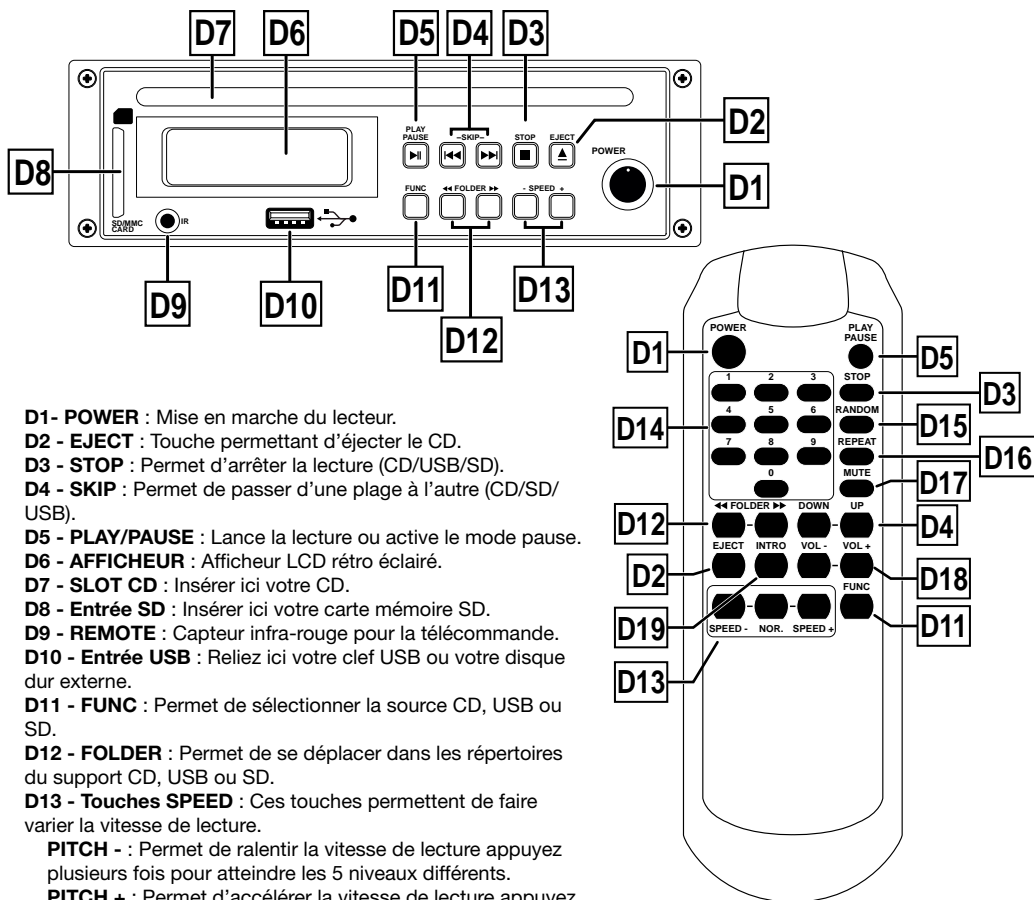

D1 - POWER : Mise en marche du lecteur.

D2 - EJECT : Touche permettant d'éjecter le CD.

D3 - STOP : Permet d'arrêter la lecture (CD/USB/SD).

D4 - SKIP : Permet de passer d'une page à l'autre (CD/SD/USB).

D5 - PLAY/PAUSE : Lance la lecture ou active le mode pause.

D6 - AFFICHEUR : Afficheur LCD rétro éclairé.

D7 - SLOT CD : Insérer ici votre CD.

D8 - Entrée SD : Insérer ici votre carte mémoire SD.

D9 - REMOTE : Capteur infra-rouge pour la télécommande.

D10 - Entrée USB : Reliez ici votre clef USB ou votre disque dur externe.

D11 - FUNC : Permet de sélectionner la source CD, USB ou SD.

D12 - FOLDER : Permet de se déplacer dans les répertoires du support CD, USB ou SD.

D13 - Touches SPEED : Ces touches permettent de faire varier la vitesse de lecture.

PITCH - : Permet de ralentir la vitesse de lecture appuyez plusieurs fois pour atteindre les 5 niveaux différents.

PITCH + : Permet d'accélérer la vitesse de lecture appuyez plusieurs fois pour atteindre les 5 niveaux différents.

NOR. (Télécommande uniquement) : Permet de revenir à la vitesse de lecture d'origine de la page.

D14 - Touches 0 à 9 (Télécommande uniquement) : Ces touches permettent d'atteindre directement une page. Pour les pages situées au delà du numéro 9, vous pouvez combiner plusieurs touches pour créer le nombre voulu.

D15 - RANDOM (Télécommande uniquement) : Permet de lancer la lecture dans un ordre aléatoire des différentes pages. Vous pouvez utiliser les touches **SKIP** pour passer aux pages suivantes.

D16 - REPEAT (Télécommande uniquement) : permet de relire une page : **REP ONE**, le CD : **REP ALL**, ou le dossier complet **REP FOLDER**.

D17 - MUTE (Télécommande uniquement) : permet de couper ou non le son.

D18 - VOL-/VOL+ (Télécommande uniquement) : Permet d'augmenter ou de diminuer le volume du lecteur.

D19 - INTRO (Télécommande uniquement) : Permet de lire les 10 premières secondes de chaque pages du CD ou du répertoire en cours.

6 - T : RUN-K7 : Lecteur enregistreur de cassettes audio (OPTION disponible uniquement sur le SPRINTER122)

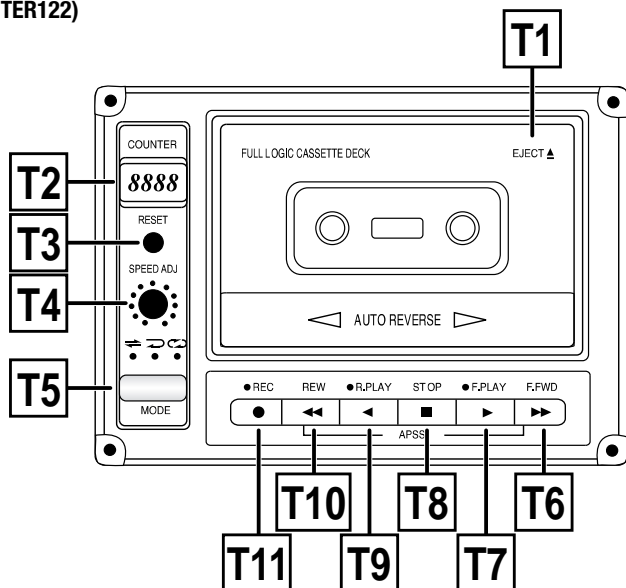

T1 - EJECT : Appuyez dans ce coin pour ouvrir la trappe du lecteur.

T2 - COUNTER : Compteur de position de la bande pour repérer vos points de départ. Afficheur LCD 4 digits.

T3 - RESET : Permet de remettre à zéro le compteur.

T4 - SPEED ADJ : Permet de régler la vitesse de lecture de la bande. De lent à rapide dans le sens horaire. Vitesse normale en position médiane.

T5 - MODE :

 - Mode auto reverse : Permet la lecture des 2 faces sans arrêt.

 - Mode lecture simple : Lecture d'une face et arrêt en fin de bande.

 - Mode lecture en boucle : Lecture d'une face en boucle.

T6 - F.FWD : Touche d'avance rapide.

T7 - F.PLAY : Touche de lecture en avant.

T8 - STOP : Arrêt de la lecture et de l'enregistrement.

T9 - R.PLAY : Touche de lecture en arrière. Permet aussi de revenir lentement à une position précise.

T10 - REW : Recherche rapide arrière.

T11 - REC : Touche d'enregistrement. Permet d'enregistrer toutes les sources de votre SPRINTER122.

APPS : Système de recherche automatique permettant de lancer la lecture à la fin de chaque page.

En mode lecture appuyez sur **F.FWD** et le lecteur repère automatiquement la fin de la plage et repasse en mode lecture.

Note : Le lecteur enregistreur est optionnel, seuls trois connecteurs doivent être branchés pour l'intégrer au système.

6 - H : Transmetteur UHF micro main

H1 - Grille : Protection de la capsule.

H2 - Capsule permettant de transformer la pression acoustique en signal.

H3 - Anneau de fixation de la grille.

H4 - Voyant du niveau des batteries.
Clignote puis reste allumé lorsque les batteries sont vides

H5 - Interrupteur ON/OFF.

H6 - Sélecteur de canal : Positionnez ce sélecteur sur le même canal que le récepteur.

H7 - Compartiment à piles type LR06 x 2. Veuillez respecter les polarités lors du changement des piles.

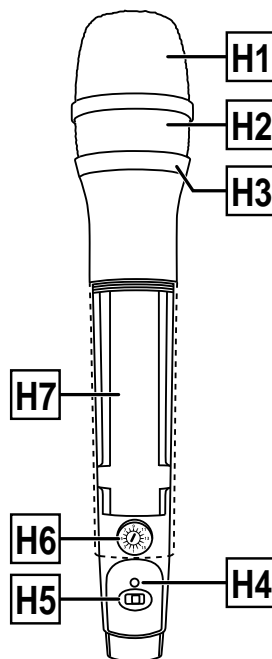

6 - J - : Transmetteur UHF micro serre-tête (Optionnel)

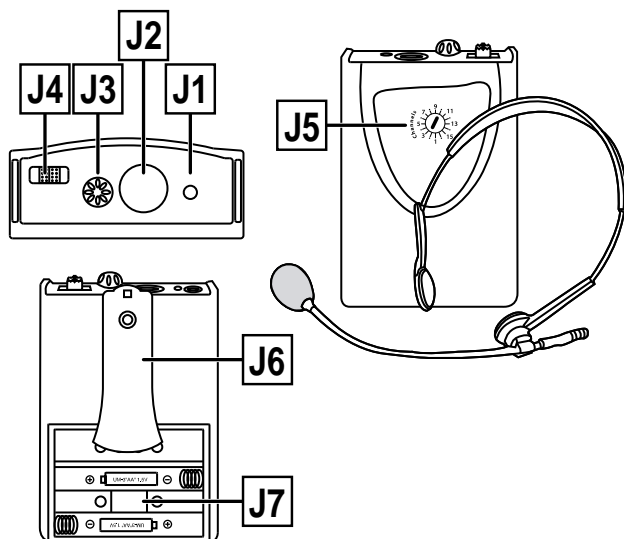

J1 - Voyant de niveau des batteries.
Clignote puis reste allumé lorsque les batteries sont vides.

J2 - Mini XLR de connexion pour le micro.

J3 - Potentiomètre de réglage du volume. De faible à fort dans le sens horaire.

J4 - Interrupteur ON/OFF.

J5 - Sélecteur de canal, positionnez ce sélecteur sur le même canal que le récepteur.

J6 - Clips de fixation à la ceinture

J7 - Compartiment à piles. Veuillez respecter les polarités lors du remplacement des piles (type LR06 1.5V)

7 - Gestion de l'alimentation du RUNNER102

7 - 1 : Indications du système de gestion de l'alimentation

1 - Voyants : les voyants indiquent le niveau de FULL (batteries chargées) à LOW (batteries presque vides). **PW** indique que le RUNNER102 est en fonctionnement. Il est impératif de recharger la batterie lorsque le niveau **LOW** est signalé.

2 - Entrée DC : Permet de brancher une alimentation en courant continu (24V 2,5A) externe. Veuillez respecter la polarité (+ au centre).

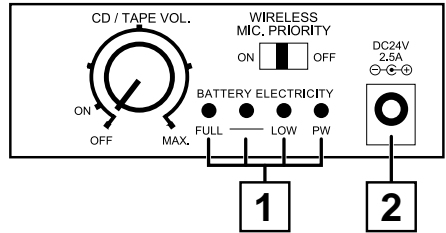

Note sur les batteries :

Veuillez utiliser les batteries d'origine. Si vous devez changer les batteries, utilisez un modèle de mêmes caractéristiques.

Veuillez recharger les batteries neuves avant la première utilisation. Le RUNNER102 est prévu pour recharger deux batteries à la fois.

Pour préserver les batteries veuillez toujours éteindre complètement l'appareil lorsque vous ne l'utilisez pas.

Les batteries peuvent être endommagées et non rechargeable si elles sont complètement vidées par un système laissé sous tension.



De plus, les batteries doivent être rechargées régulièrement pour éviter qu'elles ne sèchent.

Les batteries de cet appareil sont considérées comme des pièces d'usure et ne peuvent donc pas être couvertes par la garantie.

7 - 2 : Remplacement des batteries du RUNNER102

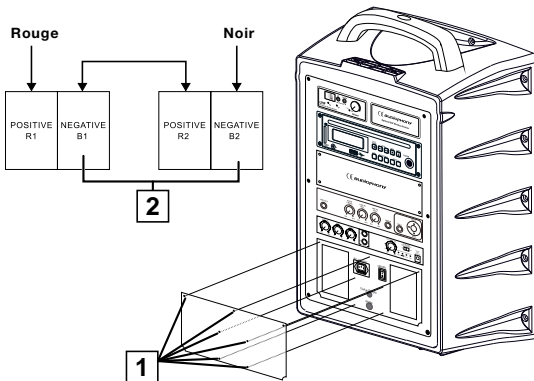

1 - Mettez votre RUNNER102 sur OFF avant toutes choses.

2 - Ouvrez le compartiment arrière comme indiqué sur la figure 1.

3 - Retirez les batteries usagées.

4 - Installez les nouvelles batteries dans leurs compartiments.

5 - Branchez les batteries comme le montre la figure 2.

6 - Vérifiez que les batteries sont correctement en place et refermez le compartiment.

Notes :

- Attention de bien placer les batteries dans leurs compartiments en respectant la polarité comme le montre la figure 2. Sinon votre appareil risque de ne pas fonctionner correctement ou même d'être endommagé.

- Les nouvelles batteries doivent être chargées complètement lors de la première utilisation. Lorsque la charge est en cours, les voyants verts clignotent et lorsque la charge est complète le voyant **FULL** reste allumé.

7 - 3 : Précautions d'utilisation des batteries du RUNNER102

- 1 - Cet appareil est équipé de deux batteries 12 V / 2.7 Ah pour une autonomie de 4 heures en moyenne selon le type d'utilisation.
- 2 - Le temps de charge complet des batteries dure environ 3 heures.
- 3 - Un système de gestion de charge est intégré à l'appareil et vous indique si une recharge est nécessaire.
- 4 - Si toutefois le niveau des batteries est faible le voyant vert «**LOW**» seul est allumé, branchez votre appareil au secteur ou remplacez les batteries par des batteries chargées.
- 5 - Les batteries usagées doivent être prises en charge par le circuit prévu pour ce type de déchet. Ne pas jeter dans la nature.
- 6 - Pour préserver les batteries veuillez toujours éteindre complètement l'appareil lorsque vous ne l'utilisez pas.
- 7 - Lorsque vous n'utilisez pas votre système durant une longue période, il est recommandé d'enlever les batteries afin d'augmenter leur durée de vie.
- 8 - Les batteries doivent être chargées régulièrement pour éviter qu'elles ne sèchent et deviennent complètement inutilisables.
- 9 - Les batteries de cet appareil sont considérées comme des pièces d'usure et ne sont donc pas couvertes par la garantie.

8 - Gestion de l'alimentation du SPRINTER122

8 - 1 : Indications du système de gestion de l'alimentation

1 - Voyants : les voyants indiquent le niveau de **FULL** (batteries chargées) à **LOW** (batteries presque vides). Il est impératif de recharger la batterie lorsque le niveau **LOW** est signalé.

3 - Entrée DC : Permet de brancher une alimentation en courant continu (24V 3A) externe. Veuillez respecter la polarité (+ au centre).

Note sur les batteries :

Veuillez utiliser les batteries d'origine. Si vous devez changer les batteries, utilisez un modèle de mêmes caractéristiques.

Veuillez recharger les batteries neuves avant la première utilisation. Le SPRINTER122 est prévu pour recharger deux batteries à la fois.

Pour préserver les batteries veuillez toujours éteindre complètement l'appareil lorsque vous ne l'utilisez pas.

Les batteries peuvent être endommagées et non rechargeables si elles sont complètement vidées par un système laissé sous tension.

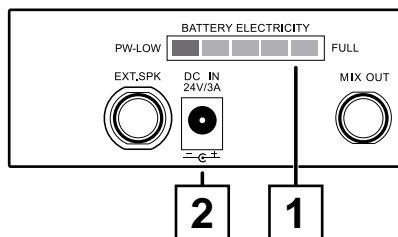

De plus, les batteries doivent être rechargées régulièrement pour éviter qu'elles ne sèchent. Les batteries de cet appareil sont considérées comme des pièces d'usure et ne peuvent donc pas être couvertes par la garantie.

8 - 2 : Remplacement des batteries du SPRINTER122

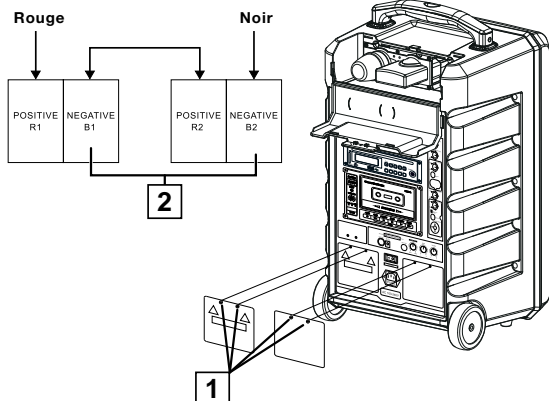

1 - Mettez votre SPRINTER122 sur OFF avant toutes choses.

2 - Ouvrez le compartiment arrière comme indiqué sur la figure 1.

3 - Retirez les batteries usagées.

4 - Installez les nouvelles batteries dans leurs compartiments.

5 - Branchez les batteries comme le montre la figure 2.

6 - Vérifiez que les batteries sont correctement en place et refermez le compartiment.

Notes :

- Attention de bien placer les batteries dans leurs compartiments en respectant la polarité comme le montre la figure 2. Sinon votre appareil risque de ne pas fonctionner correctement ou même d'être endommagé.
- Les nouvelles batteries doivent être chargées complètement lors de la première utilisation. Lorsque la charge est en cours, les voyants verts clignotent et lorsque la charge est complète le voyant **FULL** reste allumé.

8 - 3 : Précautions d'utilisation des batteries du SPRINTER122

1 - Cet appareil est équipé de deux batteries 12 V / 5 Ah pour une autonomie de 6 heures en moyenne selon le type d'utilisation.

2 - Le temps de charge complet des batteries dure environ 9 heures.

3 - Un système de gestion de charge est intégré à l'appareil et vous indique si une recharge est nécessaire.

4 - Si toutefois le niveau des batteries est faible le voyant «**LOW**» seul est allumé, branchez votre appareil au secteur ou remplacez les batteries par des batteries chargées.

5 - Les batteries usagées doivent être prises en charge par le circuit prévu pour ce type de déchet. Ne pas jeter dans la nature.

6 - Pour préserver les batteries veuillez toujours éteindre complètement l'appareil lorsque vous ne l'utilisez pas.

7 - Lorsque vous n'utilisez pas votre système durant une longue période, il est recommandé d'enlever les batteries afin d'augmenter leur durée de vie.

8 - Les batteries doivent être chargées régulièrement pour éviter qu'elles ne sèchent et deviennent complètement inutilisables.

9 - Les batteries de cet appareil sont considérées comme des pièces d'usure et ne sont donc pas couvertes par la garantie.

9 - Accessoires et pièces détachées

9 - 1 : RUNNER102



RUW8-100

Haut parleur :
100 W - 4 Ω - 8 pouces



Housse

Le RUNNER102 est livré avec sa housse complète pour le transport et la protection du système.



RUNTROL

Trolley optionnel pour le transport du RUNNER102. Se clipse sur les fixations à l'arrière du RUNNER102.

9 - 2 : SPRINTER122



SPW10-120

Haut parleur :
120 W - 8 Ω
10 pouces



SPDR20

Tweeter 20W



Housse

Le SPRINTER122 est livré avec sa housse et son trolley pour le transport et la protection du système.

10 - Caractéristiques techniques

	RUNNER102	SPRINTER122
Haut-parleur	HP 8" large bande	HP 10" + moteur 1"
Puissance	Amplificateur classe D 100W	Amplificateur classe D 120W
Micro HF	UHF à 16 fréquences sélectionnables	UHF à 16 fréquences sélectionnables
Bande de fréquences	UHF 863-865 Mhz	UHF 863-865 Mhz
Lecteur	CD MP3 avec antichoc, lecteur de clef USB ou carte SD et équipé d'un pitch. Livré avec télécommande infra rouge	CD MP3 avec antichoc, lecteur de clef USB ou carte SD et équipé d'un pitch. Livré avec télécommande infra rouge
Autonomie	4 heures en moyenne suivant le volume	6 heures en moyenne suivant le volume
Temps de charge	3 heures pour les deux batteries 12V.	9 heures pour les deux batteries 12V. 4 heures pour les piles du micro.
Batteries	Deux 12V / 2.7Ah NP pour le système.	Deux 12V / 4.5Ah NP pour le système. Quatre 1.2V / 1.3 Ah NH pour les piles du micro
Gestion de l'alimentation	Visualisation du niveau de charge par afficheur à LED. Charge et utilisation simultanée. Coupure automatique en cas de niveau trop faible.	Visualisation du niveau de charge par afficheur à LED. Charge et utilisation simultanée. Coupure automatique en cas de niveau trop faible.
Réglages	Volume CD, volume Line in, volume micro, talkover, Volume Général, Niveau de basse et médium	Volume CD, volume cassette, volume Line in, volume micro, talkover, Volume Général, Niveau de basse et médium
Accessoires	Poignée de transport. Livré avec housse de protection. RUNTROL : Chariot optionnel.	Compartiment de rangement pour deux micros ou boîtier ceinture. Chargeur de piles 1,2V intégré. Poignée rétractable et roues de transport. Livré avec housse de protection.
Finition	Enceinte moulée en polypropylène, grille métal. Embase C36 pour pied.	Enceinte moulée en polypropylène, grille métal. Embase C36 pour pied.
Dimensions en mm	430 x 270 x 240	500 x 320 x 290
Poids net avec batteries	10 kg	15 kg

La société AUDIOPHONY® apporte le plus grand soin à la fabrication de ses produits pour vous garantir la meilleure qualité. Des modifications peuvent donc être effectuées sans notification préalable. C'est pourquoi les caractéristiques techniques et la configuration physique des produits peuvent différer des spécifications et illustrations présentées dans ce manuel.

Pour bénéficier des dernières informations et mises à jour sur les produits AUDIOPHONY® connectez-vous sur www.hitmusic.fr