

**litter bins / ashtrays
corbeilles / cendriers
abfallbehälter / aschenbecher**



better

EN

Robust high-volume litter bin does not have to necessarily look monstrous. Thanks to sophisticated shaping, the object of organically modelled but strong lines has been created. Distinctive upper edge indicates an inserted liner. Bottom legs increase the whole stability, enable the water outlet and make the installation on uneven surface easier.

The body, made of High-Performance-Concrete (HPC) reinforced with glass fibres, has the unweighted upper parts and strengthened bottom for higher stability. Optimized height contributes to easier regular maintenance. Small legs slightly rise the bottom with holes for the water leakage and offer the possibility of firm anchoring onto the ground. Liner made of zinc coated steel or stainless steel frame for plastic bag attachment.

FR

La poubelle grande peut être aussi un élément de design. La capacité importante se marie avec le corps lourd de cette poubelle en béton. Installation dans la surface inclinée est faite avec les petits pieds qui aident la stabilité et permettent le découlement d'eau. Sa forme détaillé vaut bien avec tous les endroits.

Corps en béton ultra haute performance renforcé par les fibres en verre. La hauteur est optimisée pour vider les déchets par haute. La corbeille est ancrée par les petits pieds. Bac intérieur en acier galvanisé ou l'anneau en inox pour sac plastique.

DE

Ein schwerer voluminöser Abfallkorb muss nicht wie ein Monstrum wirken. Dank den durchdachten Formen entstand ein Körper mit organischen, jedoch festen Linien. Der ausgeprägte obere Saum führt zum Versenken des Behälters, die unteren unauffälligen Füße erhöhen die Stabilität, ermöglichen den Abfluss von Wasser und erleichtern die Installation auf unebenem Boden. Wegen seiner kultivierten Form passt dieser Abfallkorb so gut wie überall hin – vernachlässigte Gegenden erhebt er und gepflegte Räume unterstützt er mit seinen leichten Details und der gesamten Ausführung.

Der Körper aus HPC Beton, verstärkt durch Glasfaser, hat einen leichteren oberen Teil und einen verstärkten Boden für eine erhöhte Stabilität. Die optimierte Höhe des Abfallkorbes ermöglicht das einfachere Leeren. Kleine Füße heben den Boden des Abfallkorbes mit der Öffnung für das Entwässern oder für das feste Verankern zum Boden. Wahlweise verzinkter Innenbehälter oder Rahmen für das Befestigen eines Müllsacks.



172 173
better

08 / 2018 / mmcite.com



BTT302 / B302

Litter bin made of HPC concrete
Corbeille en béton THP
Abfallbehälter aus HPC Beton

HPC concrete, inner galvanized bin / optionally version with frame for plastic bag attachment
THP béton, poubelle galvanisée intérieure / version avec support de sac poubelle
HPC Beton, verzinkter Innenbehälter / Variante mit einem Halter für Müllsäcke

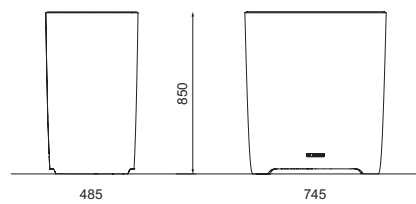
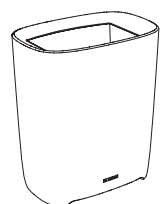

120L
BTT302
BTT-B302 BAG 120L



BTT307 / B307

Litter bin of HPC concrete with cover
Corbeille en béton THP avec couvercle
Abfallbehälter aus HPC Beton mit Schutzdach

HPC concrete, liner made of zinc coated steel, option with a frame for plastic bag attachment, optionally with ashtray
béton THP, seau intérieur zingué, variante pour sac plastique en option, cendrier en option
HPC Beton, verzinkter Innenbehälter / Variante mit Halter für Müllsäcke, wahlweise mit Aschenbecher

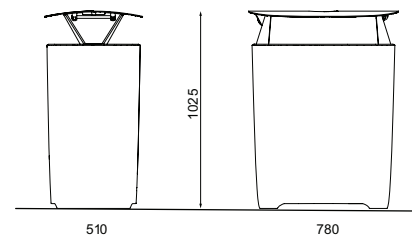
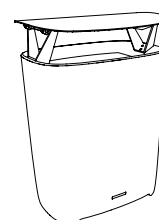

120L
BTT307
BTT307p
BTT-B307
BTT-B307p BAG 120L

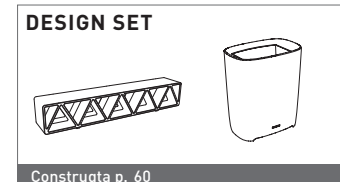

Construqta p. 60

p – ash disposal / cendrier / Aschenbecher
version with a waste bag holder
version avec support de sac poubelle
Variante mit einem Halter für Müllsäcke

NEW 2018

tlesk

NEW 2018

EN

A lightweight litter bin demonstrating the power of transparency. It is not just a pretty object – the model featuring a transparent plastic bin bag exposes any suspicious contents, while its sophisticated form makes this humble bin an object of interest and a worthy addition to all kinds of public spaces. The clear plastic bin bag model can be opened from the side to quickly empty it and fit new bin liners to its flexible rim, while the model with a plastic inner liner is emptied conventionally from the top.

Constructed from galvanized powder-coated steel rounds, fitted with either a flexible rim at the top for fitting plastic bin bags, or an industrial plastic inner liner. Anchors to the ground.

FR

La force de cette corbeille légère se traduit par sa transparence. Loin d'être un simple phénomène esthétique, elle est, dans sa variante avec un sac en plastique, d'une grande efficacité pour une parfaite visibilité du contenu afin d'identifier toutes anomalies et déchets non conformes. Sa forme singulière fait de cette corbeille un objet remarquable, un accessoire approprié pour une installation dans tous les types d'espace. L'alternative avec un sac poubelle transparent est ouverte d'un côté pour un vidage rapide. L'installation d'un nouveau sac se réalise à l'aide d'un anneau de serrage élastique. Pour l'alternative avec un bac intérieur, le vidage s'effectue par le haut.

Structure de grille en tubes d'acier protégée par thermolaquage. Equipée d'un anneau de serrage élastique pour la fixation du sac plastique. Disponible également en variante sans anneau, comportant uniquement un bac intérieur. L'ancrage au sol est réalisé par boulons.

DE

Der leichte Abfallbehälter zeigt die Kraft der Transparenz. Es ist nicht nur eine ästhetische Spielerei, sondern in der Variante mit einem transparenten Plastikmüllsack ermöglicht er es, verdächtige Inhalte zu entdecken. Die ziselierte Form macht ihn jedoch zu einem interessanten Objekt und zu einem geeigneten Accessoire in die verschiedensten öffentlichen Räume. Die Variante mit einem transparenten Plastikmüllsack ist von der Seite her offen für sehr schnelles Entleeren und Einsetzen des neuen Sacks (mittels eines elastischen Reifens), die Variante mit dem Kunststoff-Innenbehälter wird nach oben entleert.

Die Konstruktion aus verzinkten Stahlrundstangen pulverbeschichtet, ist oben mit einem elastischen Reifen zur Befestigung des Plastikmüllsacks, beziehungsweise ohne Reifen nur mit einem Sichtplastikbehälter versehen. Verankerung auf der Oberfläche mit Schrauben.





KTK100

**Litter bin
Corbeille
Abfallbehälter**

steel structure, plastic liner; optionally with ashtray or stainless steel cigarette extinguisher
 structure en acier, seau plastique, cendrier avec éteignoir en acier inoxydable en option
 Stahlkonstruktion, Kunststoff-Innenbehälter; wahlweise Aschenbecher mit Zigarettenlöscher aus Edelstahl

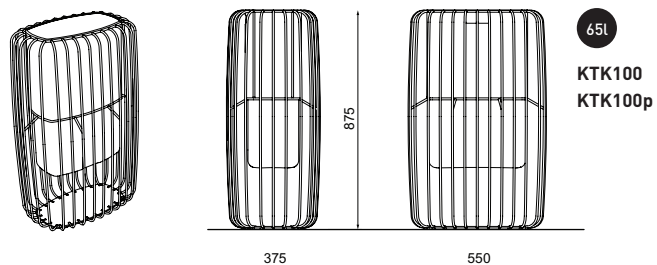

**174 175
tlesk**

08 / 2018 / mmcite.com



p – ash disposal / cendrier / Aschenbecher

BAG

version with a waste bag holder
 version avec support de sac poubelle
 Variante mit einem Halter für Müllsäcke

KTK-B100

**Litter bin
Corbeille
Abfallbehälter**

steel structure, frame for plastic bag attachment, optionally with ashtray or stainless steel cigarette extinguisher
 structure en acier, anneau pour sac plastique, cendrier avec éteignoir en acier inoxydable en option
 Stahlkonstruktion, Halter für Müllsäcke, wahlweise Aschenbecher mit Zigarettenlöscher aus Edelstahl

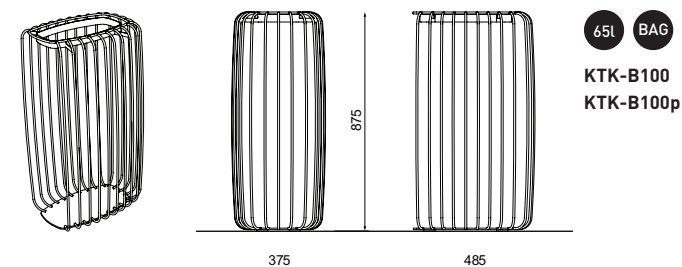

swissbin

EN

Holes like in Emmental cheese, conical basic shape. It looks like a creative freak, but fully functional. The large-volume bin with small drop slots, allowing them to be used for small-size litter only, boasts outstanding stability thanks to a weight in the bottom. A convex lockable lid emphasizes the overall closed and compact shape which makes it suitable for installation on large squares, busy streets and traffic junctions as well as in quiet parks. The effect can be supported by a distinctly colourful body.

Steel structure treated with zinc coating and powder coating. Cover equipped with a lock. A self-standing version includes an added weight for better stability of the bin. The version for ground-anchoring supplied only with holes for anchoring. The liner made of steel which is expensed-zinc treated.

FR

Des trous qui rappellent l'Emmental, une forme de base conique. On a l'impression d'un phénomène créatif, mais c'est une corbeille entièrement fonctionnelle. C'est une poubelle de grand volume munie de petites fentes faisant qu'elle ne peut être utilisée que pour des déchets de petite taille, mais offrant une remarquable stabilité grâce à un poids fixé dans son fond. Un couvercle verrouillable convexe souligne sa forme globale fermée et compacte qui lui permet d'être installée dans les grands squares, les rues très fréquentées et les croisements, de même que dans les parcs tranquilles. L'effet produit peut être renforcé par un corps venant en contraste par sa couleur.

La structure est en acier galvanisé revêtu d'un émail à la poudre, le couvercle est muni d'un verrou. L'alternative sans ancrage est fournie avec un poids ajouté pour augmenter la stabilité; l'alternative avec ancrage dans une semelle comporte des trous qui ne sont destinés qu'aux boulons. L'intérieur de la corbeille est réalisé en tôle galvanisée.

DE

Löcher wie beim Emmentaler, konische Grundform. Sieht wie ein Kunsspielchen aus, ist jedoch völlig funktionell. Ein Großraumkorb mit kleinen Einwerföffnungen, die es genehmigen, den Korb lediglich zum Einwerfen von kleinen Abfällen zu benutzen. Er verfügt im unteren Teil über ein Gewicht, wodurch perfekte Stabilität erreicht wird. Ein konvexer und abschließbarer Deckel betont die komplexe und kompakte Form, die ihn zur Installation auf großen Plätzen, in belebten Straßen, Verkehrsknoten und ruhigen Parkanlagen prädestiniert. Der Effekt kann durch das Einfärben des Korpus mit markanten Farben unterstrichen werden.

Die Stahlkonstruktion ist pulverbeschichtet, der Deckel ist mit einem Schloss versehen. Die Variante ohne Verankerung ist mit einem eingelegten Gewicht ausgestattet, um die Stabilität zu erhöhen. Die Variante mit Verankerung im Boden nur mit Öffnungen für Schrauben. Der Innenbehälter ist aus verzinktem Stahlblech.





176 177
swissbin

08 / 2018 / mmcite.com



SWS315 / 316

Litter bin with cover
Corbeille à déchets avec toit
Abfallbehälter mit Regenschutz

steel body with integrated cover, anchored SWS315 or self-standing SWS316
corps en acier avec couvercle intégré, à fixer au sol SWS315 ou à poser librement SWS316
Stahlkörper mit Regenschutz, SWS315 zum Verankern im Boden oder SWS316 freistehend

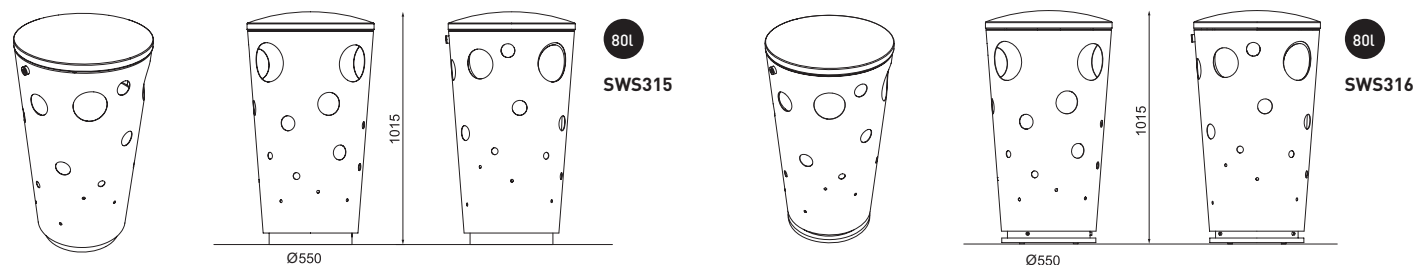

minium

EN

Smooth, slightly wavelike surface of almond-shaped structure brings a classy aesthetics even to the range of litter bins. High quality materials and sophisticated details predestine the Minium litter bin to be used in public realms as well as in all types of public interiors. The bin is offered in several versions – lapidary leg to be in-ground mounted, a pair of interestingly shaped legs to be ground mounted, prolonged version with minimized pedestal and others, or with body suspended on a column. Optionally, cover to all versions.

The casing is made of anodized aluminium profiles or wooden lamellas, upper frame and roof are of aluminium alloy cast. Supporting frame is treated with zinc coating and powder coating. The liner (could be zinc-coated) is made of durable plastic or adapted for the plastic bag attachment.

FR

La surface lisse et légèrement ondulée de la structure en forme d'amande apporte esthétique et élégance, même à la gamme de corbeilles. Des matériaux de haute qualité et des détails sophistiqués prédestinent la corbeille Minium à une utilisation dans les élégants espaces publics et dans tous les types de bâtiments ouverts au public. La corbeille est proposée en plusieurs versions : piètement lapidaire à monter dans le sol, deux pieds d'une forme intéressante à monter dans le sol, version plus longue au support minimisé, et autres, ou bien avec un corps suspendu sur une colonne. En option, toutes les versions peuvent être équipées d'un couvercle.

L'habillage est réalisé en profilés d'aluminium anodisé ou en lamelles de bois, tandis que le châssis supérieur et le couvercle sont en alliage d'aluminium moulé. Le cadre support est traité par zingage et revêtement à la poudre. Le revêtement (peut être zingué) est constitué d'une matière plastique résistante ou adapté pour la fixation du sac en plastique.

DE

Glatte, leicht gerillte Oberfläche des weich geformten Körpers des mandelförmigen Abfallbehälters bringt eine ausserordentliche Ästhetik auch in diese Kategorie der Produkte. Die hohe Qualität des Materials und die ausgearbeiteten Details prädestinieren diesen Abfallbehälter nicht nur für den äusseren öffentlichen Gebrauch, sondern auch für alle Typen von öffentlichen Interieurs. Der Abfallbehälter wird in verschiedenen Varianten angeboten – prägnanter Fuss mit Verankerung unter dem Pflaster, ein Paar von interessant geformten Füßen auf dem Pflaster, verlängerte Version mit einem minimalisierten Sockel oder mit der Konstruktion zur Befestigung an Säulen geeignet. Alle Versionen sind auch mit Regenschutz erhältlich.

Die Ummantelung besteht aus eloxierten Aluminiumprofilen oder aus Holzlamellen, oberer Rahmen und Regenschutz sind aus Aluminium gegossen. Der Tragrahmen aus verzinktem Stahl, mit Pulvereinbrennlack beschichtet. Verzinkter Innenbehälter, Behälter aus widerstandsfähigem Kunststoff oder Version mit Befestigung für Müllsäcke.



reddot award 2016
winner



178 179
minium



minium



MIU100 / 105

Litter bin / with cover Corbeille / avec couvercle Abfallbehälter / mit Regenschutz

steel structure, profiles of aluminium alloy
– optionally ashtray with stainless steel cigarette extinguisher
structure en acier, revêtement en alliage d'aluminium
– variante avec cendrier muni d'éteignoir à cigarettes
Stahlkonstruktion, Profile aus Aluminiumguss
– als Variante integrierter Aschenbecher mit Zigarettelöscher aus Edelstahl

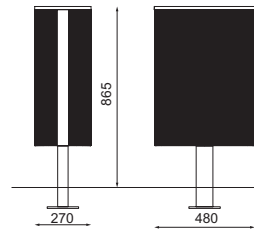

45l
MIU100
MIU-B100 BAG 45l

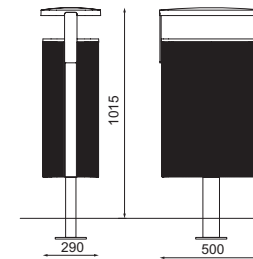

45l
MIU105
MIU105p
MIU-B105
MIU-B105p BAG 45l



MIU200 / 205

Litter bin / with cover Corbeille / avec couvercle Abfallbehälter / mit Regenschutz

steel structure, profiles of aluminium alloy
– optionally ashtray with stainless steel cigarette extinguisher
structure en acier, revêtement en alliage d'aluminium
– variante avec cendrier muni d'éteignoir à cigarettes
Stahlkonstruktion, Profile aus Aluminiumguss
– als Variante integrierter Aschenbecher mit Zigarettelöscher aus Edelstahl

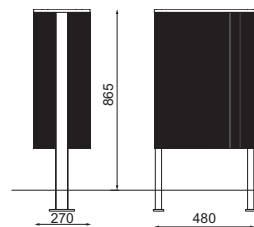

45l
MIU200
MIU-B200 BAG 45l

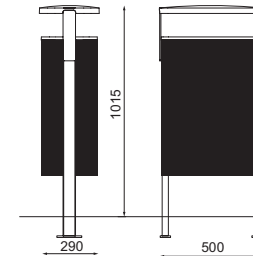

45l
MIU205
MIU205p
MIU-B205
MIU-B205p BAG 45l



MIU301 / 306

Litter bin / with cover Corbeille / avec couvercle Abfallbehälter / mit Regenschutz

steel structure, profiles of aluminium alloy
– optionally ashtray with stainless steel cigarette extinguisher
structure en acier, revêtement en alliage d'aluminium
– variante avec cendrier muni d'éteignoir à cigarettes
Stahlkonstruktion, Profile aus Aluminiumguss
– als Variante integrierter Aschenbecher mit Zigarettelöscher aus Edelstahl

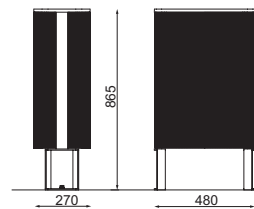

45l
MIU301
MIU-B301 BAG 45l

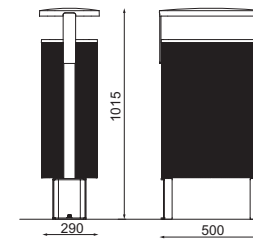

45l
MIU306
MIU306p
MIU-B306
MIU-B306p BAG 45l





180 181 minium

08 / 2018 / mmcite.com



p – ash disposal / cendrier / Aschenbecher

 option with locking mechanism
variante avec verrou
Variante mit Schloss

 version with a waste bag holder
Version avec support de sac poubelle
Variante mit Halter für Müllsäcke

MIU400 / 405

Litter bin / with cover Corbeille / avec couvercle Abfallbehälter / mit Regenschutz

steel structure, profiles of aluminium alloy
– optionally ashtray with stainless steel cigarette extinguisher

structure en acier, revêtement en alliage d'aluminium
– variante avec cendrier muni d'éteignoir à cigarettes

Stahlkonstruktion, Profile aus Aluminiumguss

– als Variante integrierter Aschenbecher mit Zigarettenlöscher aus Edelstahl

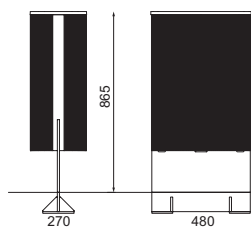

45L
MIU400
MIU-B400

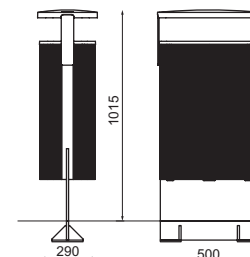

45L
MIU405
MIU405p

 
MIU-B405
MIU-B405p

 → mmcite.com

MIU501 / 502 / 506 / 507 / 551 / 552 / 556 / 557

Litter bin / with cover Corbeille / avec couvercle Abfallbehälter / mit Regenschutz

steel structure, profiles of aluminium alloy, to be anchored MIU501/B551, MIU506/B556,
or self-standing MIU502/B552, MIU507/B557

– optionally ashtray with stainless steel cigarette extinguisher

structure en acier, revêtement en alliage d'aluminium, à fixer au sol MIU501/B551, MIU506/
B556 ou à poser librement MIU502/B552, MIU507/B557

– variante avec cendrier muni d'éteignoir à cigarettes

Stahlkonstruktion, Profile aus Aluminiumguss verankert, im Boden MIU501/B551, MIU506/
B556 oder freistehend MIU502/B552, MIU507/B557

– als Variante integrierter Aschenbecher mit Zigarettenlöscher aus Edelstahl

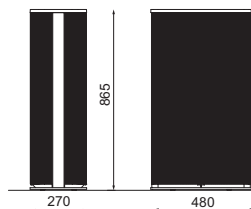

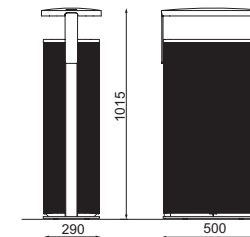
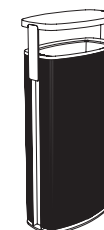

45L
MIU501
MIU502

 
MIU-B551
MIU-B552



45L
MIU506
MIU506p
MIU507p

 
MIU-B556
MIU-B556p
MIU-B557
MIU-B557p

 → mmcite.com

MIU601 / 602 / 606 / 607

Litter bin / with cover Corbeille / avec couvercle Abfallbehälter / mit Regenschutz

steel structure, profiles of aluminium alloy, to be anchored MIU601/B601, MIU606/B606,
or self-standing MIU602/B602, MIU607/B607

– optionally ashtray with stainless steel cigarette extinguisher

structure en acier, revêtement en alliage d'aluminium, à fixer au sol MIU601/B601,
MIU606/B606 ou à poser librement MIU602/B602, MIU607/B607

– variante avec cendrier muni d'éteignoir à cigarettes

Stahlkonstruktion, Profile aus Aluminiumguss verankert, im Boden MIU601/B601,
MIU606/B606 oder freistehend MIU602/B602, MIU607/B607

– als Variante integrierter Aschenbecher mit Zigarettenlöscher aus Edelstahl

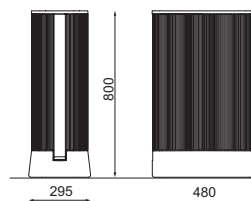

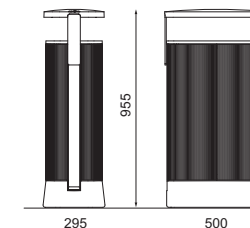

45L
MIU601
MIU602

 
MIU-B601
MIU-B602



45L
MIU606
MIU606p
MIU607
MIU607p

 
MIU-B606
MIU-B606p
MIU-B607
MIU-B607p

 → mmcite.com

minium



MIU110 / 115

Litter bin / with cover Corbeille / avec couvercle Abfallbehälter / mit Regenschutz

steel structure, covered with wooden lamellas
– optionally ashtray with stainless steel cigarette extinguisher
structure en acier, revêtement en lamelles en bois
– variante avec cendrier muni d'éteignoir à cigarettes
Stahlkonstruktion, Ummantelung mit Holzlamellen
– als Variante integrierter Aschenbecher mit Zigarettenlöscher aus Edelstahl

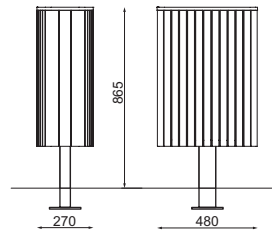

45L
MIU110r
MIU110t
MIU-B110r
MIU-B110t

BAG 45L

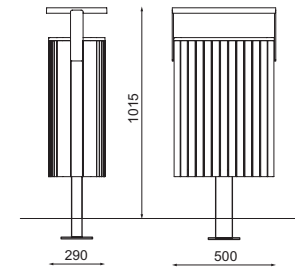
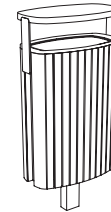

45L
MIU115r
MIU115rp
MIU115t
MIU115tp

BAG 45L
MIU-B115r
MIU-B115rp
MIU-B115t
MIU-B115tp



→ mmcite.com

MIU210 / 215

Litter bin / with cover Corbeille / avec couvercle Abfallbehälter / mit Regenschutz

steel structure, covered with wooden lamellas
– optionally ashtray with stainless steel cigarette extinguisher
structure en acier, revêtement en lamelles en bois
– variante avec cendrier muni d'éteignoir à cigarettes
Stahlkonstruktion, Ummantelung mit Holzlamellen
– als Variante integrierter Aschenbecher mit Zigarettenlöscher aus Edelstahl

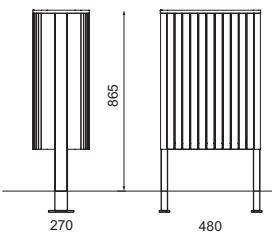
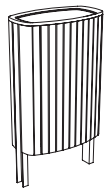

45L
MIU210r
MIU210t
MIU-B210r
MIU-B210t

BAG 45L

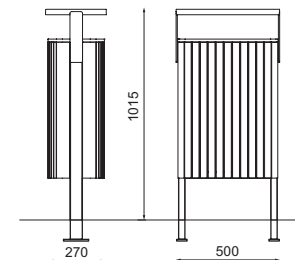

45L
MIU215r
MIU215rp
MIU215t
MIU215tp

BAG 45L
MIU-B215r
MIU-B215rp
MIU-B215t
MIU-B215tp



→ mmcite.com

MIU311 / 316

Litter bin / with cover Corbeille / avec couvercle Abfallbehälter / mit Regenschutz

steel structure, covered with wooden lamellas
– optionally ashtray with stainless steel cigarette extinguisher
structure en acier, revêtement en lamelles en bois
– variante avec cendrier muni d'éteignoir à cigarettes
Stahlkonstruktion, Ummantelung mit Holzlamellen
– als Variante integrierter Aschenbecher mit Zigarettenlöscher aus Edelstahl

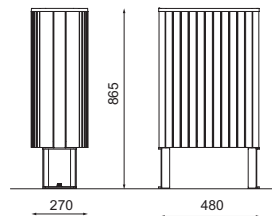
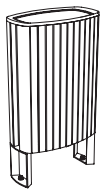

45L
MIU311r
MIU311t
MIU-B311r
MIU-B311t

BAG 45L

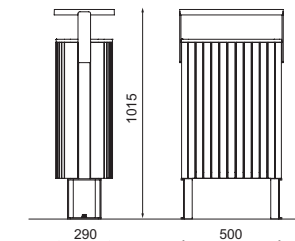

45L
MIU316r
MIU316rp
MIU316t
MIU316tp

BAG 45L
MIU-B316r
MIU-B316rp
MIU-B316t
MIU-B316tp



→ mmcite.com



182 183
minium

08 / 2018 / mmcite.com

r – acacia wood / bois de robinier / Robinienholz
t – tropical wood / bois tropical / Tropenholz
p – ash disposal / cendrier / Aschenbecher

 option with locking mechanism
variante avec verrou
Variante mit Schloss

 version with a waste bag holder
version avec support de sac poubelle
Variante mit Halter für Müllsäcke

MIU410 / 415

Litter bin / with cover
Corbeille / avec couvercle
Abfallbehälter / mit Regenschutz

steel structure, covered with wooden lamellas
– optionally ashtray with stainless steel cigarette extinguisher
structure en acier, revêtement en lamelles en bois
– variante avec cendrier muni d'éteignoir à cigarettes
Stahlkonstruktion, Ummantelung mit Holzlamellen
– als Variante integrierter Aschenbecher mit Zigarettenlöscher aus Edelstahl

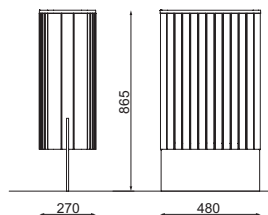

 45L
MIU410r
MIU410t
MIU-B410r
MIU-B410t

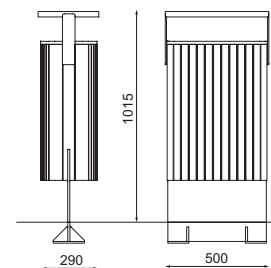

 45L
MIU415r
MIU415rp
MIU415t
MIU415tp

 
MIU-B415r
MIU-B415rp
MIU-B415t
MIU-B415tp

 mmcite.com

MIU511 / 512 / 516 / 517 / 561 / 562 / 566 / 567

Litter bin / with cover
Corbeille / avec couvercle
Abfallbehälter / mit Regenschutz

steel structure, covered with wooden lamellas, to be anchored MIU511/B561, 516/B566, or self-standing MIU512/B562, 517/B567
– optionally ashtray with stainless steel cigarette extinguisher
structure en acier, revêtement en lames en bois, à fixer au sol MIU511/B561, 516/B566, ou à poser librement MIU512/B562, 517/B567
– variante avec cendrier muni d'éteignoir à cigarettes
Stahlkonstruktion, Ummantelung mit Holzlamellen, verankert im Boden MIU511/B561, 516/B566, oder freisiehend MIU512/B562, 517/B567
– als Variante integrierter Aschenbecher mit Zigarettenlöscher aus Edelstahl

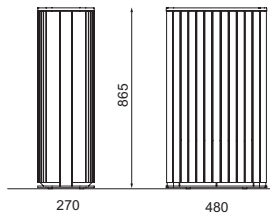

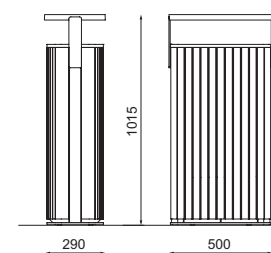

 45L
MIU511r
MIU511t
MIU512r
MIU512t

 
MIU-B561r
MIU-B561t
MIU-B562r
MIU-B562t



 45L
MIU516r
MIU516rp
MIU516t
MIU516tp
MIU517r
MIU517rp
MIU517t
MIU517tp

 
MIU-B566r
MIU-B566rp
MIU-B566t
MIU-B566tp
MIU-B567r
MIU-B567rp
MIU-B567t
MIU-B567tp

 mmcite.com

MIU611 / 612 / 616 / 617

Litter bin / with cover
Corbeille / avec couvercle
Abfallbehälter / mit Regenschutz

steel structure, covered with wooden lamellas, to be anchored MIU611/B611, 616/B616 or self-standing MIU612/B612, 617/B617
– optionally ashtray with stainless steel cigarette extinguisher
structure en acier, revêtement en lames en bois, à fixer au sol MIU611/B611, 616/B616 ou à poser librement MIU612/B612, 617/B617
– variante avec cendrier muni d'éteignoir à cigarettes
Stahlkonstruktion, Ummantelung mit Holzlamellen, verankert im Boden MIU611/B611, 616/B616 oder freisiehend MIU612/B612, 617/B617
– als Variante integrierter Aschenbecher mit Zigarettenlöscher aus Edelstahl

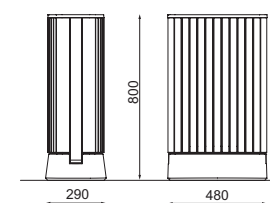
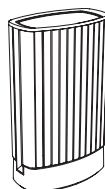

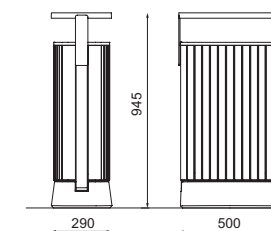
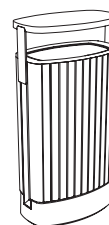

 45L
MIU611r
MIU611t
MIU612r
MIU612t

 
MIU-B611r
MIU-B611t
MIU-B612r
MIU-B612t



 45L
MIU616r
MIU616rp
MIU616t
MIU616tp
MIU617r
MIU617rp
MIU617t
MIU617tp



 
MIU-B616r
MIU-B616rp
MIU-B616t
MIU-B616tp
MIU-B617r
MIU-B617rp
MIU-B617t
MIU-B617tp

 mmcite.com

minium



r – acacia wood / bois de robinier / Robinienholz
 t – tropical wood / bois tropical / Tropenholz
 p – ash disposal / cendrier / Aschenbecher

-  option with locking mechanism
 variante avec verrou
 Variante mit Schloss
-  version with a waste bag holder
 version avec support de sac poubelle
 Variante mit Halter für Müllsäcke

MIU000 / 005

Litter bin for attachment / with cover Corbeille à suspension / avec couvercle Abfallbehälter zum Aufhängen / mit Regenschutz

steel structure, profiles of aluminium alloy / optionally ashtray with stainless steel cigarette extinguisher
 structure en acier, revêtement en alliage d'aluminium / variante avec cendrier muni d'éteignoir à cigarettes
 Stahlkonstruktion, Profile aus Aluminiumguss / als Variante integrierter Aschenbecher mit Zigarettenlöscher aus Edelstahl

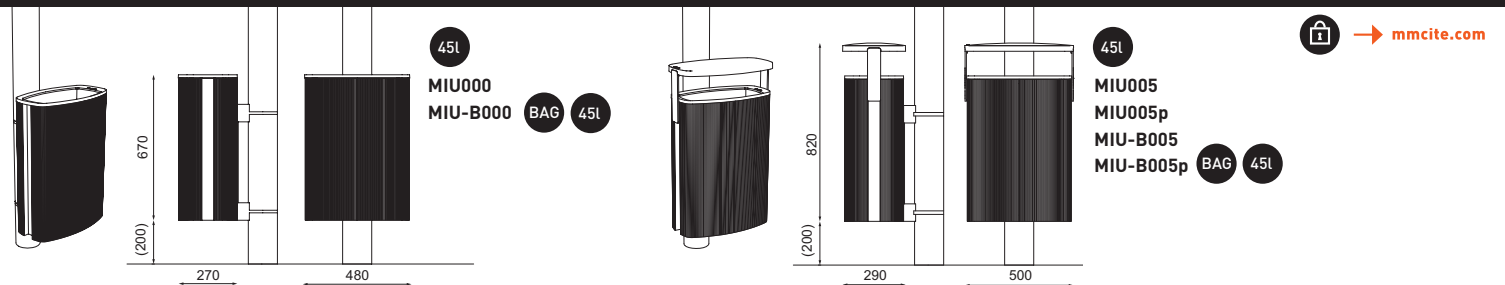

MIU010 / 015

Litter bin for attachment / with cover Corbeille à suspension / avec couvercle Abfallbehälter zum Aufhängen / mit Regenschutz

steel structure, covered with wooden lamellas / optionally ashtray with stainless steel cigarette extinguisher
 structure en acier, revêtement en lamelles en bois / cendrier en option, avec éteignoir à cigarettes en acier inoxydable
 Stahlkonstruktion, Ummantelung mit Holzlamellen / als Variante integrierter Aschenbecher mit Zigarettenlöscher aus Edelstahl

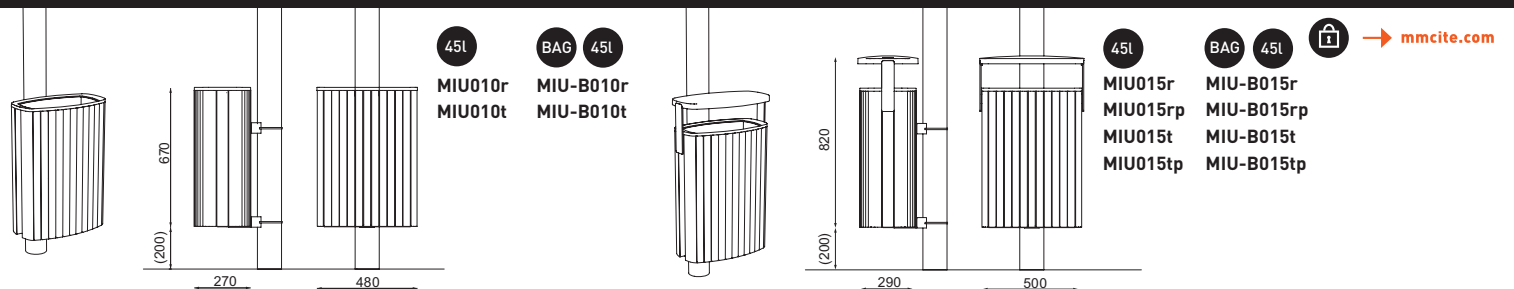

184 185
minium

08 / 2018 / mmcite.com



multiminium

EN The Minium product range has been broadened for the sorted waste solution. Slim proportion and elegant cover transform the practical litter bin into the beautiful object. Thanks to the sophisticated structure, high quality design and classy details, the litter bin can be used also indoors, not only outdoors.

The casing is made of anodised aluminium profiles or wooden lamellas, upper frame and cover of aluminium sheet. Supporting frame of zinc coated steel structure is further treated with powder coating. The liner is made of zinc coated steel.

FR La gamme des corbeilles Minium a agrandi de la poubelle sélective. Les proportions du corps et la toiture élégante font le design visuel de cette poubelle pratique qui est destinée d'être utilisée à l'extérieur et aussi à l'intérieur des bâtiments.

Structure en acier galvanisé et thermolaqué suivant les coloris de la gamme. Habillage en profilés d'aluminium ou lamelles en bois, cadre et toiture en aluminium. Bac intérieur en acier galvanisé.

DE Erweiterung der Reihe Minium um eine Version für die Abfalltrennung. Die schmalen Proportionen und die elegante Überdachung bilden aus diesem Abfallkorb ein schönes Ding. Dank der fortgeschrittenen Ausführung, dem qualitativ hochwertigen Design und den ziselierten Details kann man den Abfallkorb nicht nur draußen, sondern auch im Inneren von Gebäuden verwenden.

Die Ummantelung besteht aus eloxierten Aluminiumprofilen oder aus Holzlamellen, der obere Rahmen und der Regenschutz aus Aluminiumblech. Der Tragrahmen aus verzinktem Stahl mit Pulvereinbrennlack beschichtet. Der Innenbehälter ist aus verzinktem Stahl.

Design: David Karásek

MUM556 / 566

Triple litter bin with cover for sorted waste Corbeille pour trier des déchets avec couvercle Dreifacher Abfallbehälter für Abfalltrennung mit Regenschutz

steel structure, profiles of aluminium alloy / covered with wooden lamellas

structure en acier, revêtement en alliage d'aluminium / revêtement en lamelles en bois

Stahlkonstruktion, Profile aus Aluminiumguss / Ummantelung mit Holzlamellen

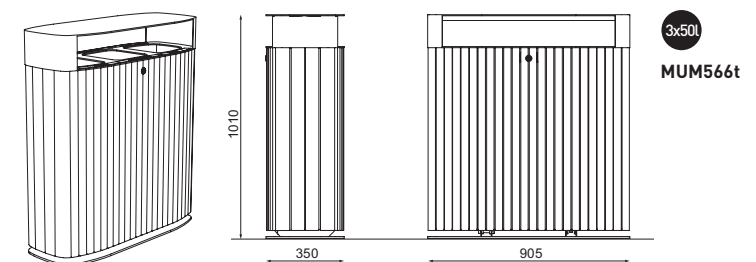
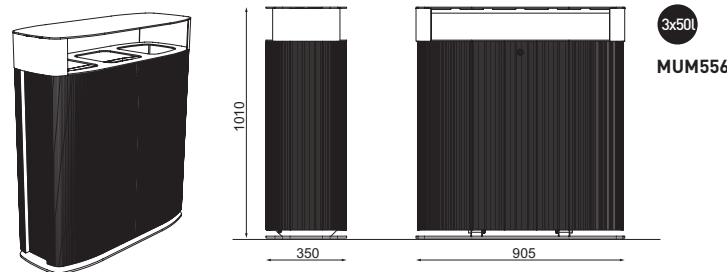

maximinium

EN Another extension of Minium family – this time it concerns large-scale volume bin – 120 liters. The body is covered with casing of aluminium profiles. The steel cover of characteristic shape is protected with layers of zinc coating and powder coating. It is also possible to have the litter bin anchored into the ground.

The casing is made of anodised aluminium profiles or wooden lamellas, upper frame and cover of steel sheet treated with zinc coating and powder coating. Door to be side-forward opened, either with liner of zinc coated steel or steel frame for plastic bag attachment.

FR Une variante de la famille Minium s'appelle maximinium et avec son contenant de 120 litres est classée comme une corbeille de grand volume. L'ouverture latérale pour vider le bac intérieur ou sac plastique est très utile.

Structure en acier galvanisé et thermolaqué suivant les coloris de la gamme. Habillage en profilés d'aluminium ou lamelles en bois, cadre et toiture en aluminium thermolaqué. Bac intérieur en acier galvanisé ou un anneau pour sac plastique.

DE Weitere Ergänzung der Familie Minium ist ein Abfallkorb mit Volumen von 120 l. Der Körper des Abfallkorbes ist mit Aluminiumprofilen ummantelt und mit einem charakteristisch geformten Regenschutz aus verzinktem Stahlblech, mit Pulvereinbrennlack beschichtet.

Die Ummantelung besteht aus eloxierten Aluminiumprofilen oder aus Holzlamellen, der obere Rahmen und der Regenschutz aus verzinktem Stahlblech, mit Pulvereinbrennlack beschichtet. Die Tür wird zur Seite geöffnet, verzinkter Innenbehälter oder ein Rahmen zur Befestigung des Müllsacks.

Design: David Karásek

MAU556 / B556 / 566 / B566

Litter bin with cover Corbeille avec couvercle Abfallbehälter mit Regenschutz

*steel structure, profiles of aluminium alloy / covered with wooden lamellas,
the liner is made of zinc coated steel, anchoring onto the ground*

*structure en acier, revêtement en alliage d'aluminium / revêtement
en lamelles en bois, bac intérieur en acier galvanisé, à fixer au sol*

*Stahlkonstruktion, Profile aus Aluminiumguss / Ummantelung mit Holzlamellen,
verzinkter Innenbehälter, Aufdübeln auf Pflaster*

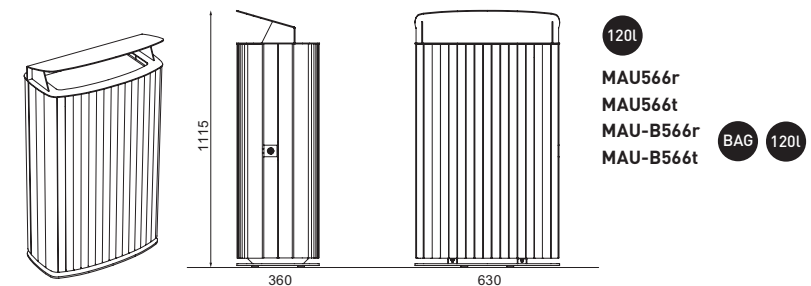
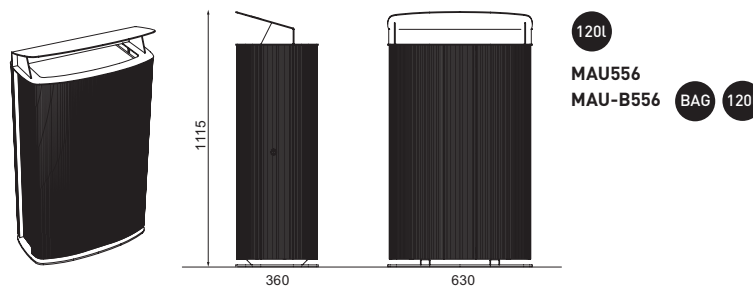

186 187
multiminium
maximinium

08 / 2018 / mmcite.com

BAG version with a waste bag holder
version avec support de sac poubelle
Variante mit Halter für Müllsäcke

r – acacia wood / bois de robinier / Robinienholz
t – tropical wood / bois tropical / Tropenholz

nanuk

EN

Extremely sparing in terms of shape, structurally simple, materially diverse – an example of smart design that delivers one of the widest ranges of litter bins with a fresh, attractive appearance. Cylinder and cuboid, two basic geometric shapes situated on a central leg with several types of cladding for truly universal usage. A cylinder with pleasant-looking wooden sheathing, the block additionally including bent reinforced steel sheet, transparent stretched metal sheet, high pressure laminate (HPL). Cuboid versions may also be equipped with an elegant cover.

Simple steel frame treated with zinc coating and powder coating supporting the cladding that can be made of grooved wooden lamellas, steel sheet, stainless steel sheet or stretched metal sheet. All steel parts are zinc coated and further powder coated. Another option is a cladding made of high pressure laminate.

FR

Ses formes sont extrêmement sobres. Cette corbeille de construction simple utilise des matériaux variés. C'est un modèle de design intelligent qui apporte l'une des plus vastes gammes de corbeilles à caractère attrayant et novateur. Cylindre et cube, deux formes géométriques de base situées sur un pied central avec plusieurs types de revêtements pour une utilisation véritablement universelle. Cylindre réalisé dans des lames de bois attrayantes, cube complété par des courbes en tôle d'acier renforcée, métal déployé transparent, grille sans compromis ou laminé haute pression (HPL) lisse à l'intérieur. Les versions cubiques peuvent également être équipées d'un élégant couvercle.

Structure en acier galvanisé, thermolaqué suivant les coloris de la gamme. Elle supporte l'habillage en lamelles en bois rainurées, de tôle d'acier galvanisée, de tôle en acier inoxydable, en métal déployé galvanisée. Toutes les parties métalliques du revêtement sont thermolaquées suivant les coloris de la gamme. Un revêtement en stratifié haute pression est aussi disponible.

DE

Möglichst schlichte Form, einfache Konstruktion, vielfältiges Material – ein Beispiel von cleverem Design, das die am häufigsten verwendeten Abfallbehälter mit frischer attraktiver Optik anbietet. Ein Zylinder und Quader bilden die zwei Grundkörper, die vom zentralen Fuß getragen werden und mit mehreren Arten von Ummantelungen eine wirklich allseitige Verwendung anbieten. Zylinder mit optisch ansprechenden Holzlamellen, Quader zusätzlich mit gebogenem, verfestigtem Blech, transparentem Streckmetall oder glattem Hochdrucklaminat (HPL). Die eckigen Versionen können mit einem eleganten Regenschutz ausgestattet werden.

Die einheitliche, verzinkte und mit Pulvereinbrennlack beschichtete Stahlkonstruktion trägt der Korpus aus geriffelten Holzlamellen, verzinktem Stahlblech, Edelstahlblech oder verzinktem Streckmetall. Alle Stahlteile der Ummantelung sind mit Pulvereinbrennlack beschichtet. Eine weitere Variante hat Korpus aus Hochdrucklaminat (HPL).

Czech
Grand Design
Producer
of the Year
2012





188 189
nanuk

08 / 2018 / mmcite.com

r – acacia wood / bois de robinier / Robinienholz
t – tropical wood / bois tropical / Tropenholz
n – stainless steel / acier inoxydable / Edelstahl
p – ash disposal / cendrier / Aschenbecher

NNK160 / 161 / 165 / 166

Litter bin / with cover
Corbeille / avec couvercle
Abfallbehälter / mit Regenschutz

steel frame, covered with wooden lamellas
– optionally with stainless steel cigarette extinguisher and ashtray
structure en acier, revêtement en lamelles en bois
– variante avec cendrier muni d'éteignoir à cigarettes
Stahlkonstruktion, Korpus mit Holzbelattung
– alternativ mit Aschenbecher aus Edelstahl

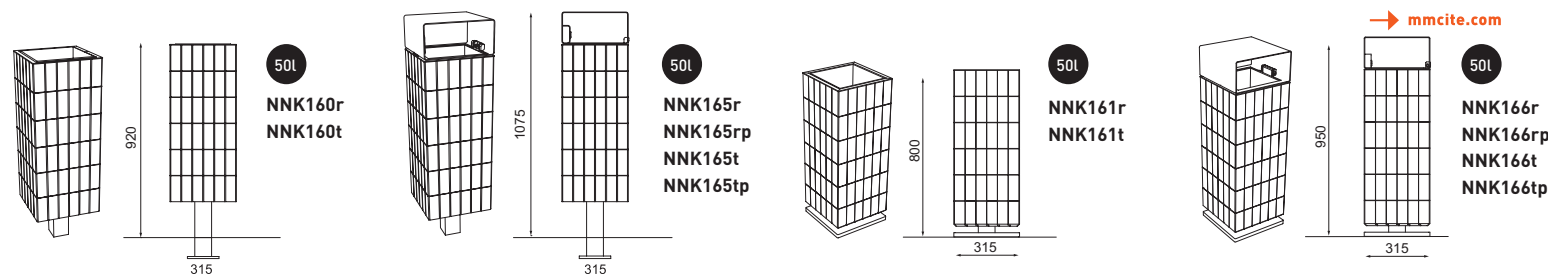

NNK260 / 261 / 265 / 266

Litter bin / with cover
Corbeille / avec couvercle
Abfallbehälter / mit Regenschutz

steel frame, covered with stretched steel sheet
– optionally with stainless steel cigarette extinguisher and ashtray
structure en acier, revêtement en métal déployé
– variante avec cendrier muni d'éteignoir à cigarettes
Stahlkonstruktion, Korpus aus Streckmetall
– alternativ mit Aschenbecher aus Edelstahl

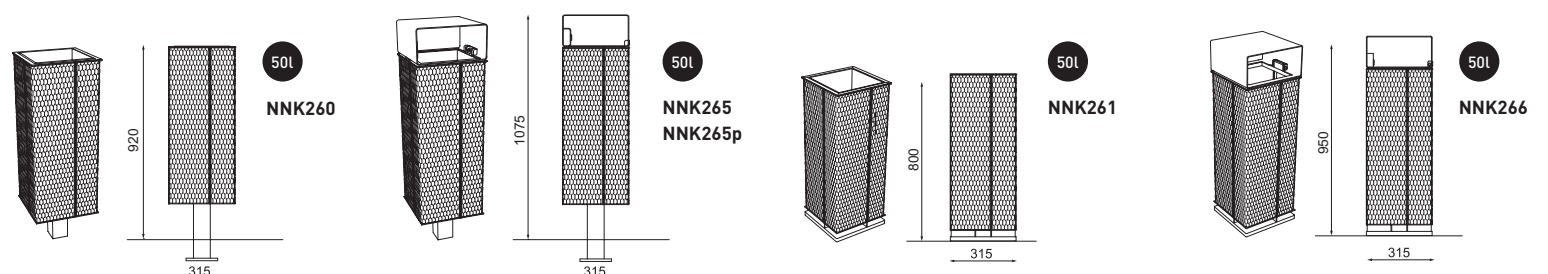

NNK360 / 361 / 365 / 366

Litter bin / with cover
Corbeille / avec couvercle
Abfallbehälter / mit Regenschutz

steel frame, covered with steel sheet or stainless steel sheet
– optionally with stainless steel cigarette extinguisher and ashtray
structure en acier, revêtement en tôle découpée
– variante avec cendrier muni d'éteignoir à cigarettes
Stahlkonstruktion, Korpus aus Stahl- oder Edelstahlblech
– alternativ mit Aschenbecher aus Edelstahl

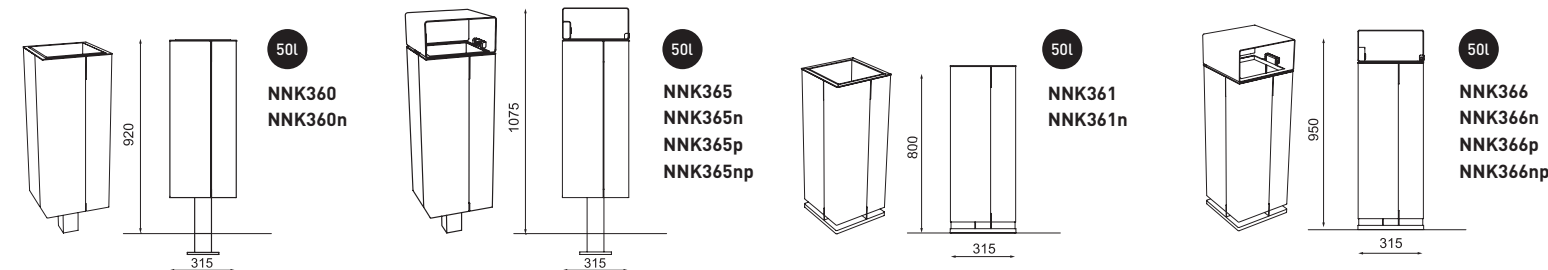

nanuk



NNK560 / 561 / 565 / 566

Litter bin / with cover
Corbeille / avec couvercle
Abfallbehälter / mit Regenschutz

steel frame, covered with HPL
 – optionally with stainless steel cigarette extinguisher and ashtray
 structure en acier, revêtement en HPL
 – variante avec cendrier muni d'éteignoir à cigarettes
 Stahlkonstruktion, Korpus aus HPL
 – alternativ mit Aschenbecher aus Edelstahl

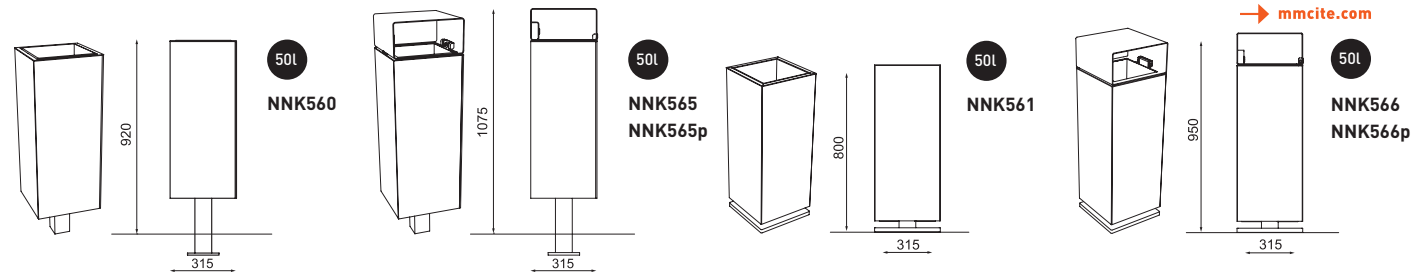

NNK560 / 561 / 565 / 566

Litter bin / with cover
Corbeille / avec couvercle
Abfallbehälter / mit Regenschutz

steel frame, covered with HPL individual decor
 – optionally with stainless steel cigarette extinguisher and ashtray
 structure en acier, revêtement en HPL décor individuel
 – variante avec cendrier muni d'éteignoir à cigarettes
 Stahlkonstruktion, Korpus aus HPL mit individuellem Dekor
 – alternativ mit Aschenbecher aus Edelstahl

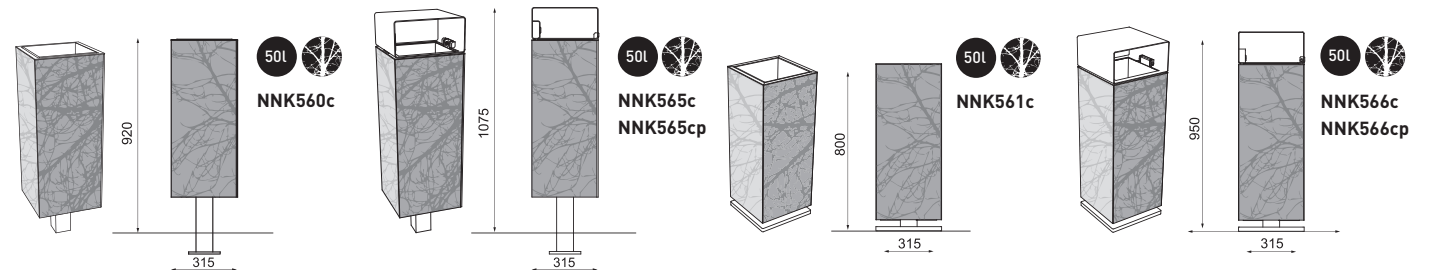

NNK110 / 111 / 210 / 211

Litter bin
Corbeille
Abfallbehälter

steel frame, covered with wooden lamellas / covered with stretched steel sheet,
 anchoring onto the ground
 structure en acier, habillage en lamelles en bois / habillage en métal déployé,
 à fixer au sol
 Stahlkonstruktion, Korpus mit Holzbelattung / Korpus aus Streckmetall,
 Aufdübeln auf Pflaster

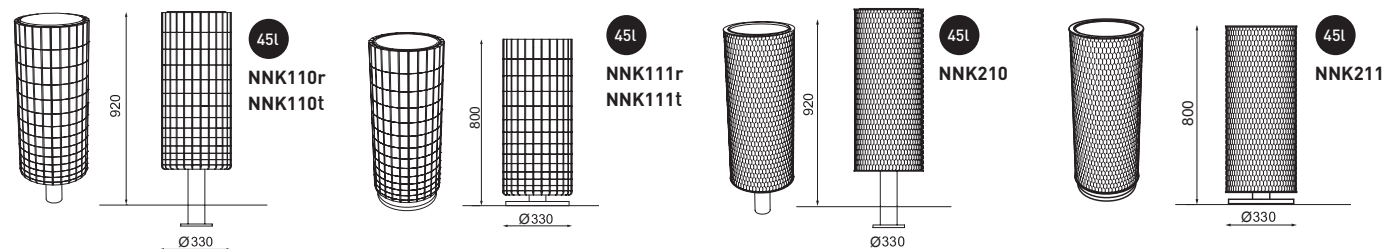



r – acacia wood / bois de robinier / Robinienholz
t – tropical wood / bois tropical / Tropenholz
n – stainless steel / acier inoxydable / Edelstahl
p – ash disposal / cendrier / Aschenbecher



c – HPL individual decor (the possibility of application of any graphic theme)
c – HPL décor individuel (la possibilité d'application de n'importe quel thème graphique)
c – HPL individuelles Dekor (mit beliebigem grafischen Mustermotiv bedruckbar)

NNK370

NEW 2018

Double litter bin
Corbeille tri-sélectif / deux réceptacles
Abfallbehälter für doppelte Mülltrennung

steel body, covered with steel or stainless steel sheet
structure en acier, habillage en acier zingué et thermolaqué ou en acier inoxydable
Stahlkonstruktion, Ummantelung mit Stahl- oder Edelstahlblech

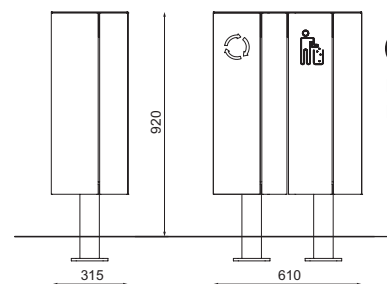
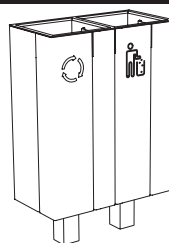

2x50L
NNK370
NNK370n

NNK380

NEW 2018

Triple litter bin
Corbeille tri-sélectif / trois réceptacles
Abfallbehälter für dreifache Mülltrennung

steel body, covered with steel or stainless steel sheet
structure en acier, habillage en acier zingué et thermolaqué ou en acier inoxydable
Stahlkonstruktion, Ummantelung mit Stahl- oder Edelstahlblech

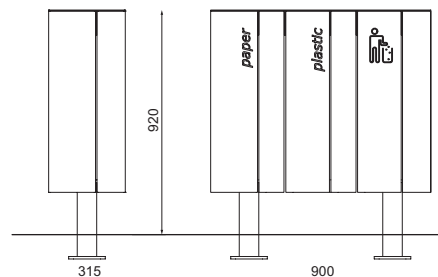
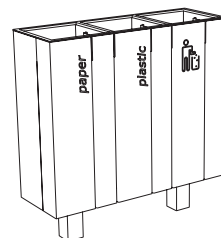

3x50L
NNK380
NNK380n



diagonal

EN

An all-purpose range of litter bins offered in a large variety of shapes and materials. Subtle wooden lamellas, technically pure slotted steel sheet or interesting transparent stretched metal always bring a different yet elegant effect. Suitability and high resistance to vandalism and corrosion are guaranteed. The triple litter bin for sorted waste is a variation that offers a solution of the current recycling issues while persevering the unity of the design.

Zinc coated steel structure supporting the cladding made of solid wood, grooved or perforated zinc coated steel sheet or stainless steel stretched metal sheet. All steel parts further powder coated. Zinc coated liner. Options with cover are equipped with a stainless steel cigarette extinguisher and an ashtray. Anchoring into concrete or ground-mounted.

FR

Une gamme polyvalente de corbeilles dans une grande variété de formes et de matériaux. D'élégantes lames en bois, une tôle rainurée en acier ou encore un intéressant métal étiré, créent des effets différents mais toujours élégants. La fonctionnalité et la haute résistance de ces corbeilles au vandalisme et à la corrosion sont garanties. La gamme de triples corbeilles pour le tri de déchets offre une solution aux problèmes actuels tout en conservant l'originalité du design.

L'ossature porteuse en acier galvanisé est munie d'un revêtement de bois massif, de tôle à rainures ou perforée en acier galvanisé, tôle en acier inoxydable ou métal déployé en acier. Le réceptacle interne est en tôle galvanisée. Les variantes avec le couvercle peuvent être équipées d'un éteignoir à cigarettes en acier inoxydable et d'un cendrier. Ancrage dans la base de béton ou ancrage sur dallage.

DE

Diagonal gibt es in mehreren Form- und Materialvarianten. Ob Holzlamellen, gestanztes Blech oder durchsichtiges Streckmetall – die gewählten Materialien erzeugen immer andere, elegante Effekte. Resistenz gegen Vandalismus und Korrosion sind selbstverständlich. Die Dreierkombinationen bieten die Möglichkeit der Abfallvorsortierung bei vollständiger Erhaltung der Designlinie.

Verzinkte Stahlkonstruktion. Ummantelung wahlweise aus Massivholzlamellen, gestanztem Stahl- oder Edelstahlblech, aus verzinktem Streckmetall oder lochperforiertem Stahl- oder Edelstahlblech. Die Behälter können mit oder ohne Regenschutz geliefert werden, in den ein Aschenbecher integriert werden kann. Innenbehälter aus verzinktem Stahlblech. Verankerung im Betonfuß oder auf Pflaster möglich.



192 193
diagonal



diagonal



DG110 / 140 / 160

Litter bin Corbeille Abfallbehälter

steel frame, covered with wooden lamellas
structure en acier; revêtement en lamelles en bois
Stahlkonstruktion, Korpus mit Holzbelattung

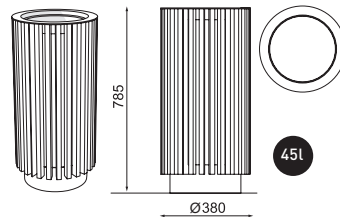

DG110b
DG110r
DG110t
DG110y

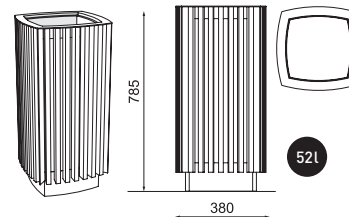

DG140b
DG140r
DG140t
DG140y

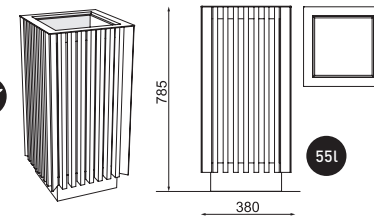

DG160b
DG160r
DG160t
DG160y

→ mmcite.com

DG115 / 145 / 165

Litter bin with cover Corbeille avec couvercle Abfallbehälter mit Regenschutz

steel frame, covered with wooden lamellas
– optionally with stainless steel cigarette extinguisher and ashtray
structure en acier; revêtement en lamelles en bois
– variante avec cendrier muni d'éteignoir à cigarettes
Stahlkonstruktion, Korpus mit Holzbelattung
– alternativ mit Aschenbecher aus Edelstahl

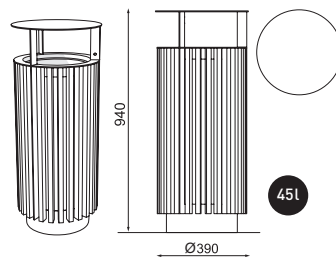

DG115b
DG115r
DG115t
DG115bp
DG115rp
DG115tp

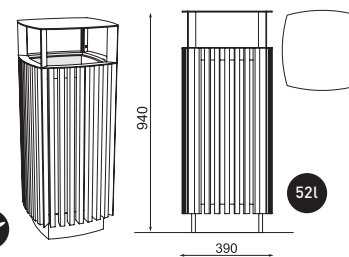

DG145b
DG145r
DG145t
DG145bp
DG145rp
DG145tp

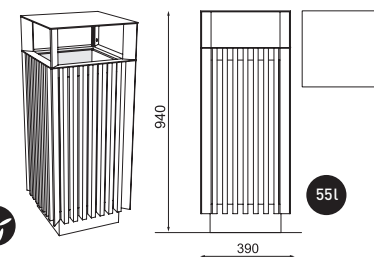

DG165b
DG165r
DG165t
DG165bp
DG165rp
DG165tp

DG165y
DG165yp

→ mmcite.com

DG610 / 615

Triple litter bin for sorted waste / with cover Corbeille pour trier des déchets / avec couvercle Abfallbehälter / mit Regenschutz

steel frame, covered with wooden lamellas
structure en acier; revêtement en lamelles en bois
Stahlkonstruktion, Korpus mit Holzbelattung

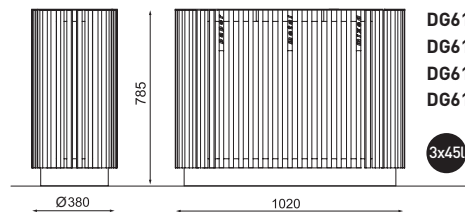
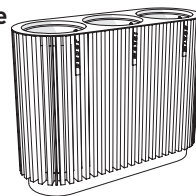

DG610b
DG610r
DG610t
DG610y

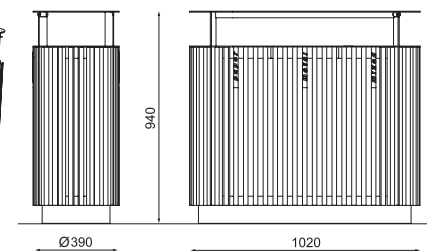
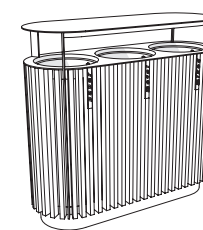

DG615b
DG615r
DG615t
DG615y

→ mmcite.com



194 195 diagonal

b – pine wood / bois de pin / Kiefernholz
 r – acacia wood / bois de robinier / Robinienholz
 t – tropical wood / bois tropical / Tropenholz
 n – stainless steel / acier inoxydable / Edelstahl
 p – ash disposal / cendrier / Aschenbecher

y – Resysta material, see the page 268
 y – Resysta, page 268
 y – Resysta Werkstoff, siehe S. 268

DG310 / 340 / 360

Litter bin Corbeille Abfallbehälter

steel frame, covered with steel sheet or stainless steel sheet
 structure en acier, revêtement en tôle découpée
 Stahlkonstruktion, Korpus aus gestanztem Stahl- oder
 Edelstahlblech

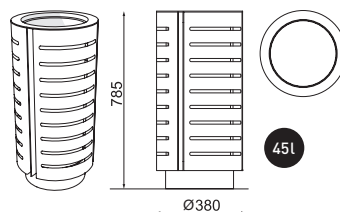

DG310
DG310n

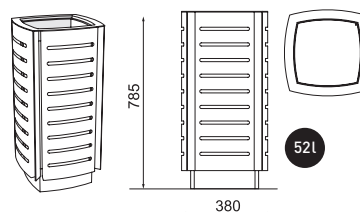

DG340
DG340n

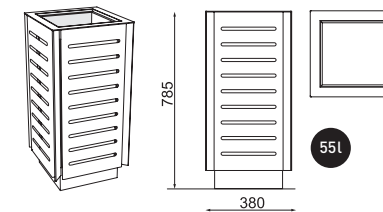

DG360
DG360n

DG315 / 345 / 365

Litter bin with cover Corbeille avec couvercle Abfallbehälter mit Regenschutz

steel frame, covered with steel sheet or stainless steel sheet
 – optionally with stainless steel cigarette extinguisher and ashtray
 structure en acier, revêtement en tôle découpée
 – variante avec cendrier muni d'extincteur à cigarettes
 Stahlkonstruktion, Korpus aus gestanztem Stahl- oder Edelstahlblech
 – alternativ mit Aschenbecher aus Edelstahl

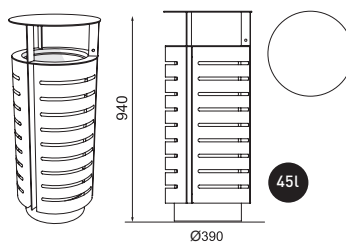

DG315
DG315n
DG315p
DG315np

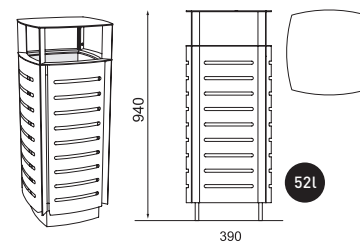

DG345
DG345n
DG345p
DG345np

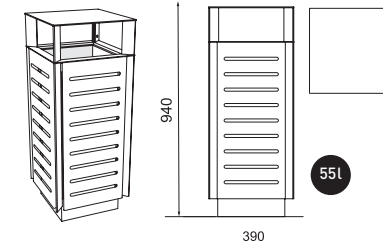

DG365
DG365n
DG365p
DG365np

DG710 / 715

Triple litter bin for sorted waste / with cover Corbeille pour trier des déchets / avec couvercle Abfallbehälter / mit Regenschutz

steel frame, covered with steel sheet or stainless steel sheet
 structure en acier, revêtement en tôle découpée
 Stahlkonstruktion, Korpus aus gestanztem Stahl- oder Edelstahlblech

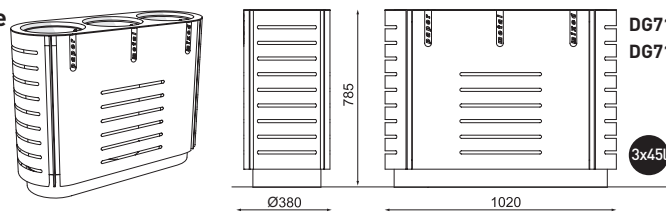

DG710
DG710n

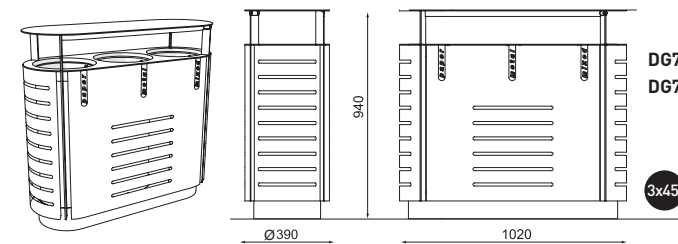

DG715
DG715n

diagonal



DG210 / 240 / 260

Litter bin
Corbeille
Abfallbehälter

steel frame, covered with stretched steel sheet
structure en acier, revêtement de métal déployé
Stahlkonstruktion, Korpus aus Streckmetall

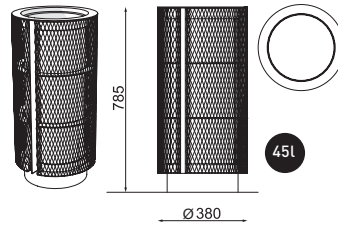

DG210

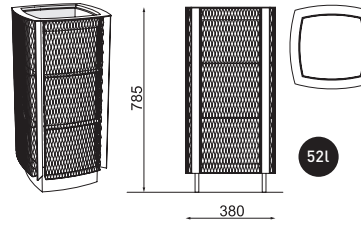

DG240

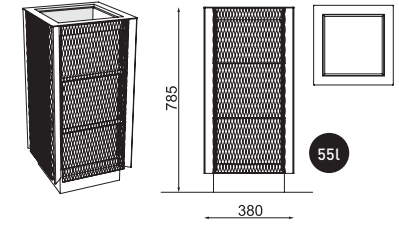

DG260

DG215 / 245 / 265

Litter bin with cover
Corbeille avec couvercle
Abfallbehälter mit Regenschutz

steel frame, covered with stretched steel sheet
– optionally with stainless steel cigarette extinguisher and ashtray
structure en acier, revêtement de métal déployé
– variante avec cendrier muni d'éteignoir à cigarettes
Stahlkonstruktion, Korpus aus Streckmetall
– alternativ mit Aschenbecher aus Edelstahl

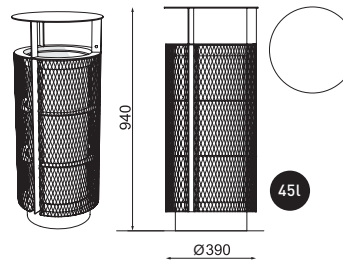

DG215
DG215p

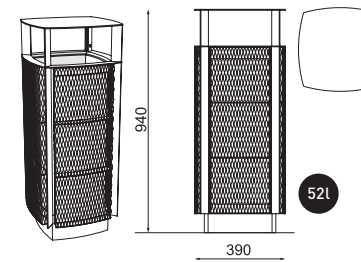

DG245
DG245p

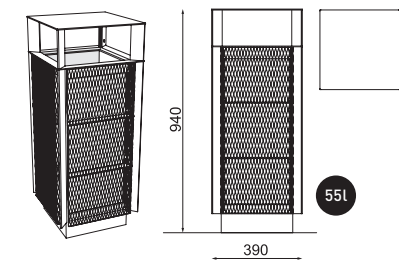

DG265
DG265p

DG410 / 440 / 460

Litter bin
Corbeille
Abfallbehälter

steel frame, covered with perforated steel
or stainless steel sheet
structure en acier, revêtement de tôle perforée en acier
ou acier inoxydable
Stahlkonstruktion, Korpus aus Stahl- oder Edelstahllochblech

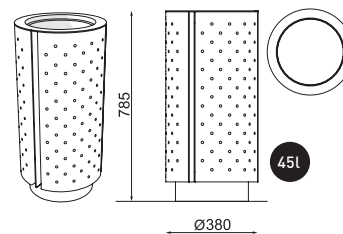

DG410
DG410n

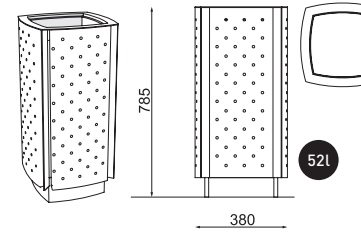

DG440
DG440n

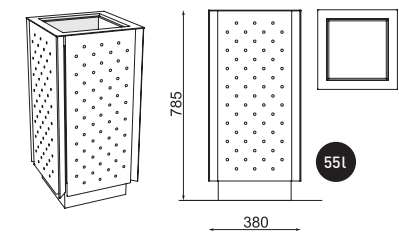

DG460
DG460n

DG415 / 445 / 465

Litter bin with cover
Corbeille avec couvercle
Abfallbehälter mit Regenschutz

steel frame, covered with perforated steel or stainless steel sheet
– optionally with stainless steel cigarette extinguisher and ashtray
structure en acier, revêtement de tôle perforée en acier ou acier inoxydable
– variante avec cendrier muni d'éteignoir à cigarettes
Stahlkonstruktion, Korpus aus Stahl- oder Edelstahllochblech
– alternativ mit Aschenbecher aus Edelstahl

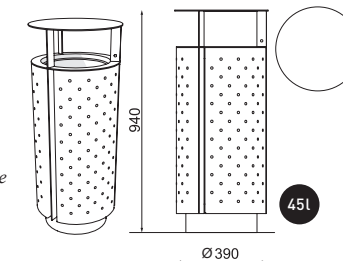

DG415
DG415n
DG415p
DG415np

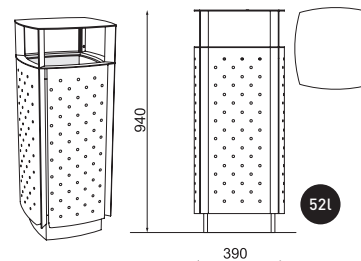

DG445
DG445n
DG445p
DG445np

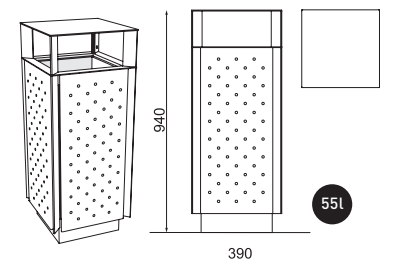

DG465
DG465n
DG465p
DG465np

aeroporto

EN Light litter bin of simple and cylindrical shape based on the transparent effect of stretched metal sheet. The frame for transparent plastic bag attachment incorporated inside the bin. Steel structure design according to the anti-terrorism requirements.

Zinc coated and powder coated steel structure made of stretched metal sheet. Self-standing litter bin, without being anchored.

FR Cette corbeille légère de forme cylindrique est basée sur l'effet transparent du métal déployé. Un cadre à l'intérieur de la corbeille permet d'attacher un sac plastique transparent. La construction est adaptée aux contraintes vigipirate.

Structure en acier galvanisé étiré et refermée en haut par un anneau, thermolaquée suivant les coloris de la gamme. La corbeille repose librement au sol.

DE Der leichte, zylinderförmige Abfallkorb aus Streckmetall besticht durch seinen transparenten Effekt. Das Gehäuse hat über die ganze Längsseite eine konkave Aussparung. Ein Rahmen im Inneren klemmt den Müllsack fest.

Verzinkte Stahlkonstruktion aus Streckmetall. Der obere Ring, der gleichzeitig den Müllsack festklemmt, ist in RAL Farben mit Pulvereinbrennlack beschichtet. Der Abfallkorb ist freistehend, ohne Verankerung im Pflaster.

Design: David Karásek, Radek Hegmon



196 197
diagonal
aeroporto

08 / 2018 / mmcite.com

*n – stainless steel / acier inoxydable / Edelstahl
p – ash disposal / cendrier / Aschenbecher*

AOP210 / 230

Litter bin Corbeille Abfallbehälter

*steel or stainless steel casing
structure en acier ou acier inoxydable
Stahl- oder Edelstahlkörper*

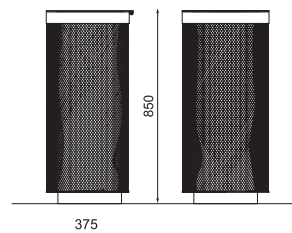
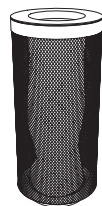

70L
AOP210
AOP210n

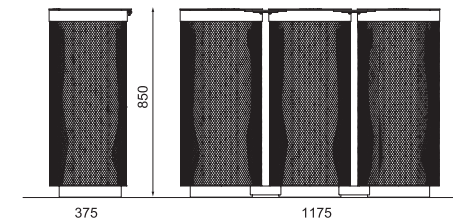
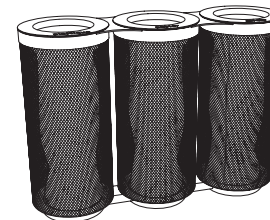

3x70L
AOP230
AOP230n

AOP510

Litter bin Corbeille Abfallbehälter

*steel or stainless steel body, aluminium covers
structure en acier inoxydable, caches en aluminium
Stahl- oder Edelstahlkörper, Aluminiumdeckel*

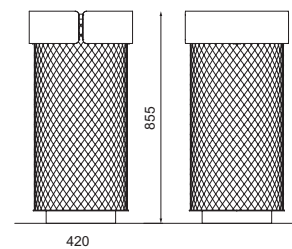
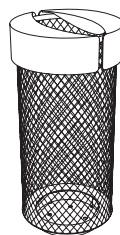

70L
AOP510
AOP510n

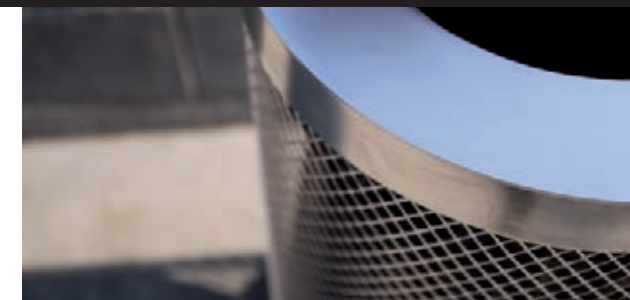

lena

EN

The range of litter bins supporting the fact that even in case of higher volume bins, the elegant and contemporary design can still be employed. The basic steel frame made of strong steel sheet is lifted above the surface by a pole leg, bringing high resistance and easy maintenance if installed on the surface at a slope. Different kinds of cladding offer the possibility to adjust the final look to the surrounding area. The result is a universal litter bin suitable to all kinds of spaces thanks to its design and structure.

Steel structure treated with zinc coating and powder coating, supporting the cladding that can be made of solid wood, grooved or perforated steel or stainless steel sheet. Stainless steel cigarette extinguisher, exposed zinc coated liner. Lockable door to be opened to the side. In-ground anchoring.

FR

Les produits de cette gamme démontrent qu'une corbeille de grand volume peut avoir un design élégant et contemporain. Sa structure de base, constituée par un anneau en tôle d'acier épaisse maintenu au-dessus du sol grâce à un piétement tubulaire, confère à cette poubelle une grande résistance et permet de l'installer facilement même dans un sol incliné. Grâce à son design, à la structure et aux différents modèles de couvercles, cette poubelle à tout faire trouve sa place dans tous les environnements.

Structure en acier galvanisé, thermolaqué suivant les coloris de la gamme et habillée en bois massif, en tôle rainurée ou perforée d'acier galvanisé ou d'acier inoxydable. L'éteignoir à cigarettes est en acier, le réceptacle interne en tôle galvanisée. L'accès verrouillable s'ouvre par le côté. La fixation se fait dans une base de béton sous le pavage.

DE

Wie diese Reihe beweist, ein großes Fassungsvermögen bei Abfallbehältern muss nicht im Gegensatz zu elegantem, zeitgenössischem Design stehen. Die Grundkonstruktion von lena bildet ein ovaler Ring aus starkem Stahlblech, der wahlweise auf einem Rundrohrfuß oder an die Wand montiert werden kann. Dieser überaus robuste Abfallbehälter zeichnet sich weiter durch einfachste Montage, auch im Hanggelände, aus. Variationsreich präsentiert sich auch die Ummantelung, die sich der jeweiligen Lokalität anpassen lässt.

Verzinkte Stahlkonstruktion in einer Standard – RAL – Farbe mit Pulvereinbrennlack beschichtet. Korpus mit Holzbelattung, mit gestanztem oder perforiertem Stahl- oder Edelstahlblech. Mit Edelstahlaschenbecher und Innenbehälter aus verzinktem Stahl. Mit einer versperzbaren, seitlich zu öffnenden Tür. Verankerung im Beton unter das Pflaster.







198 199
lena

08 / 2018 / mmcite.com

b – pine wood / bois de pin / Kiefernholz
r – acacia wood / bois de robinier / Robinienholz
t – tropical wood / bois tropical / Tropenholz
n – stainless steel / acier inoxydable / Edelstahl

 for wall attachment / pour installation murale
zur Befestigung an der Wand

 y – Resysta material, see the page 268

y – Resysta, page 268

y – Resysta Werkstoff, siehe S. 268

LN115 / 116 / 515 / 516



Litter bin with cover
Corbeille avec couvercle
Abfallbehälter mit Regenschutz

steel frame, covered with wooden lamellas, with stainless steel
cigarette extinguisher and ashtray

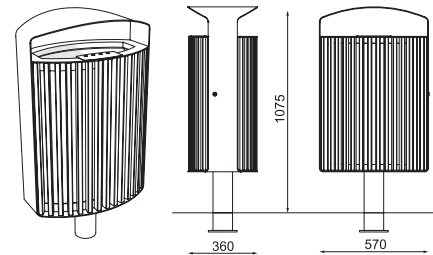

structure en acier, revêtement en lamelles en bois, cendrier muni
d'extincteur à cigarettes

Stahlkonstruktion, Korpus mit Holzbelattung, Aschenbecher
aus Edelstahl

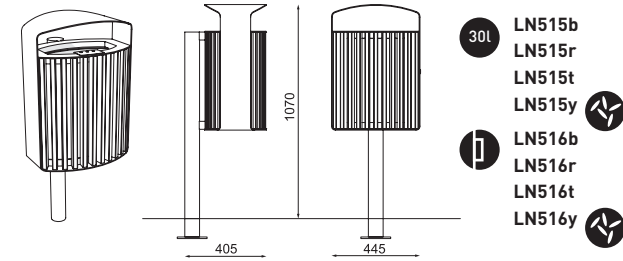

- 70L LN115b
- LN115r
- LN115t
- LN115y 
-  LN116b
- LN116r
- LN116t
- LN116y 



- 30L LN515b
- LN515r
- LN515t
- LN515y 
-  LN516b
- LN516r
- LN516t
- LN516y 

→ mmcite.com

LN125 / 126 / 525 / 526

Litter bin with cover
Corbeille avec couvercle
Abfallbehälter mit Regenschutz

steel frame, covered with steel sheet or stainless steel sheet,
with stainless steel cigarette extinguisher and ashtray

structure en acier, revêtement de tôle à rainures en acier ou acier
inoxydable, cendrier muni d'extincteur à cigarettes

Stahlkonstruktion, Korpus aus gestanztem Stahl- oder Edelstahlblech,
Aschenbecher aus Edelstahl

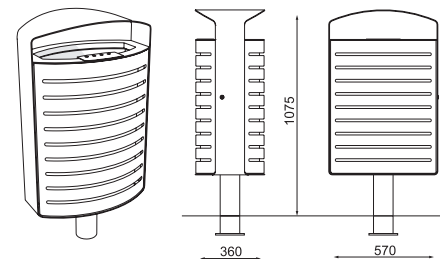

- 70L LN125
- LN125n
-  LN126
- LN126n

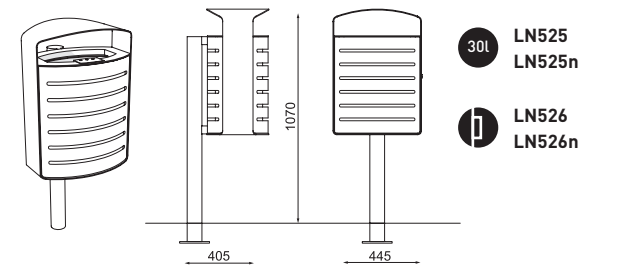

- 30L LN525
- LN525n
-  LN526
- LN526n

→ mmcite.com

LN135 / 136 / 535 / 536

Litter bin with cover
Corbeille avec couvercle
Abfallbehälter mit Regenschutz

steel frame, covered with perforated steel or stainless steel sheet,
with stainless steel cigarette extinguisher and ashtray

structure en acier, revêtement de tôle perforée en acier ou acier
inoxydable, cendrier muni d'extincteur à cigarettes

Stahlkonstruktion, Korpus aus perforiertem Stahl- oder Edelstahlblech,
Aschenbecher aus Edelstahl

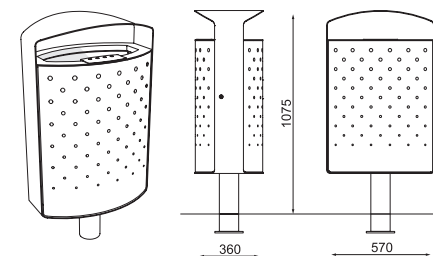

- 70L LN135
- LN135n
-  LN136
- LN136n

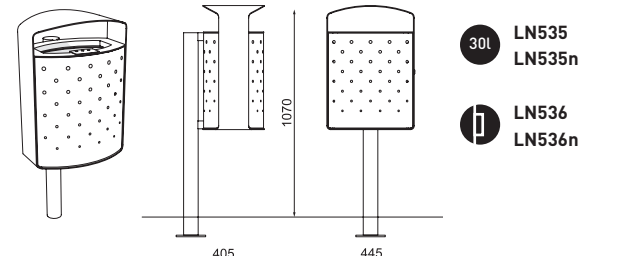

- 30L LN535
- LN535n
-  LN536
- LN536n

→ mmcite.com

prax

EN

Steel structure of this litter bin represents modern yet classical contour with slightly arched roof. Simple wooden door completes the character of the litter bin. It is predestined to the installation in different public spaces. The version with perforated steel sheet door seems to be of quite industrial design, HPL door moves the final look of the bin rather to the category of indoor furniture and offers the possibility to apply any graphics. Newly, 120 L volume version available or version with integrated space for plastic bags for dog excrements.

Structure made of zinc coated and powder coated steel sheet, lockable door made of acacia or tropical wood, steel sheet, or high pressure laminate. Zinc coated liner or holder for plastic bag (120l) attachment.

FR

Le revêtement de cette corbeille en tôle d'acier galvanisée, aux contours modernes et pourtant classiques, est assorti d'un couvercle légèrement galbé. Une porte simple en bois souligne le caractère inoffensif de la pièce. Peut être installée dans des parcs ou d'autres endroits de la ville. La variante à porte en tôle d'acier perforée présente un aspect plus industriel, tandis que la porte en stratifié haute pression évoque plutôt l'impression d'un meuble. Un décor de motifs graphiques est possible. Une variante de grand volume, 120 litres, est maintenant proposée ou une variante avec un cadre intérieur pour porter un rouleau des sachets plastiques pour les excréments des chiens.

L'enveloppe extérieure est en tôle d'acier revêtu d'une peinture de finition en poudre. La porte verrouillable est en robinier, en bois tropical ou en tôle d'acier galvanisé revêtu d'une peinture de finition en poudre, ou encore en laminés haute pression au design spécial extérieur. La corbeille est équipée d'un panier intégrable de taille intermédiaire en métal galvanisé ou d'un support pour sacs en plastique (120 litres).

DE

Die Ummantelung dieses Abfallbehälters aus Stahl vermittelt moderne, jedoch fast klassische Konturen, die mit einem leicht gewölbten Dach ergänzt sind. Die einfache Holztür unterstreicht den gediegenen Charakter des Abfallbehälters. Somit ist der Abfallbehälter für die Platzierung in den verschiedensten städtischen Bereichen bzw. Parkanlagen vorgesehen. Die Variante mit der Tür aus perforiertem Blech spricht für eine eher industrielle Lage. Die Tür aus Hochdrucklaminat (HPL) lässt die Optik des Abfallbehälters fast das Möbelniveau erreichen und ist mit beliebigem graphischen Mustermotiv bedruckbar. Neu ist die großvolumige Variante mit dem 120 Liter Behälter oder eine Version mit integriertem Behälter für spezielle Hundekottüten.

Korpus aus verzinktem und mit Pulvereinbrennlack beschichtetem Stahlblech, versperbare Tür aus Robinienholz oder Tropenholz oder auch aus verzinktem pulverbeschichtetem Stahlblech oder HPL und mit Resysta. Wahlweise Innenbehälter aus verzinktem Stahlblech oder Halter für Kunststoffbeutel (120l).

200 201
prax

08 / 2018 / mmcite.com





PRX115 / 116

Litter bin with cover
Corbeille avec couvercle
Abfallbehälter mit Regenschutz

steel outer frame, door made of wooden lamellas
structure en acier, panneau de revêtement en lamelles en bois
Stahlkonstruktion, Korpus mit Holzbelattung

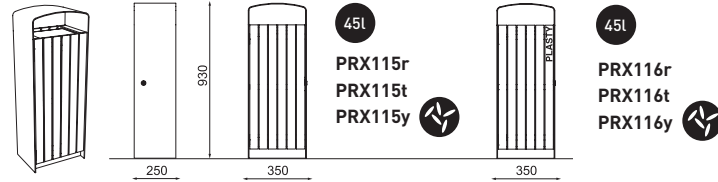

→ mmcite.com

PRX145

Litter bin with cover
Corbeille avec couvercle
Abfallbehälter mit Regenschutz

steel outer frame, door made of perforated steel sheet
habillage en tôle d'acier perforé ou en tôle d'acier inoxydable perforée
Stahlkonstruktion, Korpus aus perforiertem Blech

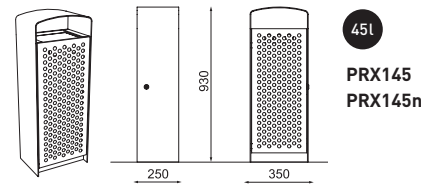

→ mmcite.com

PRX155

Litter bin with cover
Corbeille avec couvercle
Abfallbehälter mit Regenschutz

steel body, door made of HPL or HPL individual decor
– a possibility to apply any graphic theme
structure en acier, habillage en HPL ou HPL décor individuel
– la possibilité d'application de n'importe quel thème graphique
Stahlkonstruktion, Korpus aus HPL Platte oder aus HPL Platte mit beliebigem individuellen Dekor bedruckt



→ mmcite.com

PRX118 / 148

Litter bin for dog excrements
Corbeille pour des dejections canines
Abfallbehälter für Hundekoten

steel outer frame, door made of wooden lamellas / steel sheet
structure en acier, panneau de revêtement en lamelles en bois / tôle d'acier
Stahlkonstruktion, Korpus mit Holzbelattung / Korpus aus Stahlblech

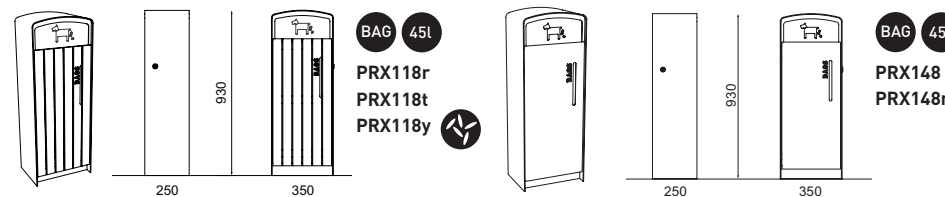

→ mmcite.com



202 203
prax

08 / 2018 / mmcite.com

PRX315 / B315 / 316 / B316

Litter bin with cover
Corbeille avec couvercle
Abfallbehälter mit Regenschutz

steel outer frame, door made of wooden lamellas
structure en acier, habillage en lamelles en bois
Stahlkonstruktion, Korpus mit Holzbelattung

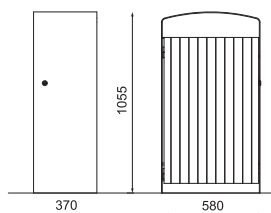

120L PRX315r PRX315t
BAG PRX-B315r PRX-B315t
120L PRX315y PRX-B315y

120L PRX316r PRX316t
BAG PRX-B316r PRX-B316t
120L PRX316y PRX-B316y

→ mmcite.com

PRX345 / B345

Litter bin with cover
Corbeille avec couvercle
Abfallbehälter mit Regenschutz

steel outer frame, door made of perforated steel sheet
habillage en tôle d'acier perforé ou en tôle d'acier inoxydable perforée
Stahlkonstruktion, Korpus aus perforiertem Blech

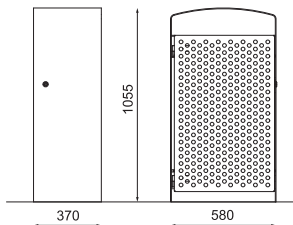
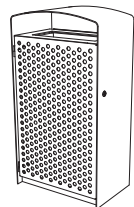

120L PRX345 PRX345n
BAG PRX-B345 PRX-B345n

→ mmcite.com

PRX355 / B355

Litter bin with cover
Corbeille avec couvercle
Abfallbehälter mit Regenschutz

steel body, door made of HPL or HPL individual decor
– a possibility to apply any graphic theme
structure en acier, habillage en HPL ou HPL décor individuel
– la possibilité d'application de n'importe quel thème graphique
Stahlkonstruktion, Korpus aus HPL Platte oder aus HPL Platte mit beliebigem individuellem Dekor bedruckt

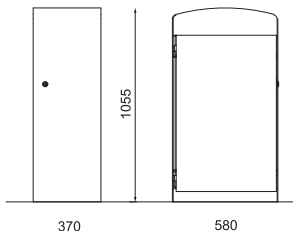
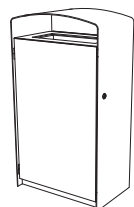

120L PRX355 PRX-B355
BAG

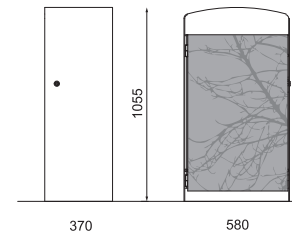
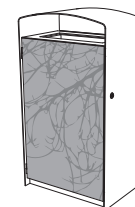

120L PRX355c PRX-B355c
BAG

→ mmcite.com

cyindre

EN

Litter bin of pure cylindrical shape, made of grooved polyethylene, completed with exposed concrete pedestal. The bin excels with its naturalness in any public space. A wall-attached version or a version with a subtile pole leg enabling the installation at a slope.

The body of the bin made of black polyethylene, pedestal of exposed concrete or zinc coated steel. Liner made of zinc coated steel. High resistance to vandalism thanks to stable and elastic material of the cladding. Either free-standing without being anchored or in-ground mounted.

FR

La corbeille de forme cylindrique pure en polyéthylène à rainures résistant est complétée d'un socle en acier ou béton. Elle excelle par son caractère naturel qui se présente dans tous les types d'espaces. Les versions dont le corps est suspendu à un montant ou porté par un pied gracieux s'implantent aisément sur un terrain incliné.

Le corps de la corbeille est en polyéthylène noir, le socle en béton ou en acier galvanisé, le montant ou le pied sont respectivement de même matériau. Le réceptacle en tôle galvanisée. Cette corbeille est très résistante au vandalisme grâce à sa bonne stabilité et au matériau souple du corps. Il est possible d'installer la corbeille sur le pavage ou de la fixer sur un massif en béton.

DE

Abfallkorb in Zylinderform aus zähem geriffelten Polyäthylen, durch einen Sockel aus Sichtbeton ergänzt. Das Produkt besticht mit seiner Natürlichkeit, mit der es in allen Typen von Räumlichkeiten gut zur Geltung kommt. Die Varianten mit Säulenbefestigung oder mit subtilem Fuß erleichtern Installation in Hanggelände.

Der Korpus des Abfallbehälters ist aus schwarzem Polyäthylen, Sockel wahlweise aus Sichtbeton oder aus verzinktem Stahl, Varianten mit Pfosten oder Fuß aus gleichem Material. Der Innenbehälter ist aus verzinktem Stahl. Sehr beständig gegen Vandalismus dank seiner guten Stabilität und seinem Körper aus flexibelem Material. Möglichkeit frei aufzustellen oder im Betonfuß zu verankern.





204 205
cylindre

08 / 2018 / mmcite.com

CR110 / 115 / 120 / 125

Litter bin
Corbeille
Abfallbehälter

concrete pedestal, plastic body, anchored CR115, CR125,
self-standing CR110, CR120

socle en béton, corps en plastique, à fixer au sol CR115,
CR125, à poser librement CR110, CR120

Sockel aus Beton, Kunststoff-Korpus, verankert CR115, CR125,
freistehend CR110, CR120

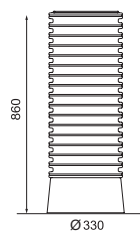

35L
CR110
CR115

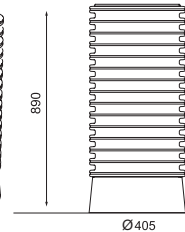

56L
CR120
CR125

CR150 / 250

Litter bin on post
Corbeille
Abfallbehälter auf Pfosten

steel post, cover, plastic body / steel post, cover, steel body with perforation

montant en acier, couvercle, corps en plastique / montant en acier, couvercle,
corps en acier perforé

Stahlpfosten, Regenschutz, Kunststoff-Korpus oder aus perforiertem Stahlblech

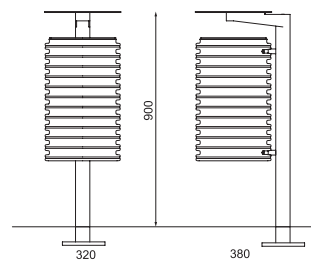
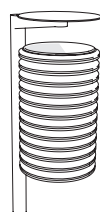

25L
CR150

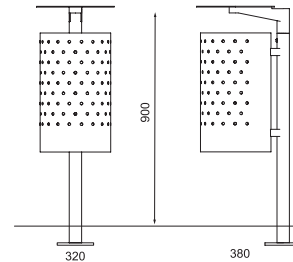
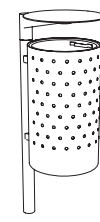

25L
CR250

CR155 / 255

Litter bin for attachment
Corbeille à suspension
Abfallbehälter zum Anhängen

plastic body / steel body with perforation for hanging on an existing pole

corps en plastique à suspension sur la colonne existante / corps en acier
avec perforation, à suspension sur la colonne existante

Kunststoff-Korpus oder Korpus aus perforiertem Stahlblech zum Anhängen

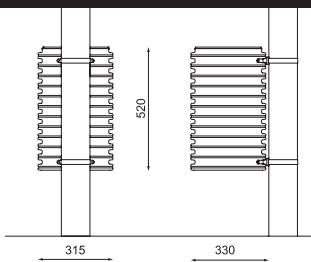
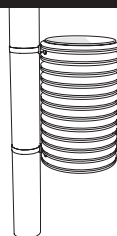

25L
CR155

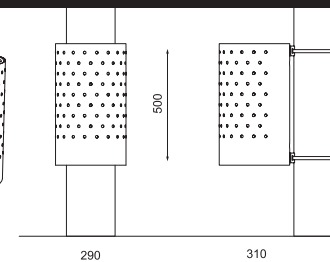
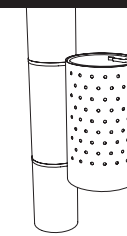

25L
CR255

crystal

EN

A fully enclosed all-steel litter bin of geometric shape and stable firm structure evokes the impression of a rather elegant bollard. Triple litter bin for sorted waste is a model which is in constant demand. Moreover, the version for dog excrements with integrated space for special plastic bags smartly addresses the current problem experienced by most contemporary cities. For smokers, a large ashtray is now available as well.

Steel structure treated with zinc coating and powder coating, stainless steel cigarette extinguisher, ashtray and liner made of zinc coated steel. Lockable door to be opened forwards. Ground anchoring.

FR

Cette corbeille fermée tout acier de forme géométrique élancée et de construction robuste évoque plutôt une borne élégante. La corbeille triple pour le tri de déchets est une variante de plus en plus demandée. On peut répondre à un problème devenu fréquent dans la plupart des villes par la version avec un espace intégré pour des sachets spéciaux permettant de collecter les excréments de chiens. Pour les fumeurs, un grand cendrier est maintenant disponible.

Le corps de cette corbeille est en acier galvanisé, thermolaqué suivant les coloris de la gamme L'été noir à cigarettes est en acier inoxydable, le cendrier et le réceptacle interne en tôle galvanisée. L'accès verrouillable s'ouvre par l'avant. Ancrage sur la surface.

DE

Der geschlossene Stahlabfallkorb in schlanker geometrischer Form mit stabiler Konstruktion erinnert eher an eine elegante Säule. Eine immer wieder gewünschte Variante ist der Dreier-Abfallkorb für eine sinnvolle Mülltrennung. Die Variante für Entsorgung von Hundekot reagiert mit integriertem Raum für spezielle Abfallbeutel auf aktuelles Problem der Mehrheit von häutigen Städten. Für Raucher steht nun auch ein großvolumiger Aschenbecher zur Verfügung.

Grundkörper aus verzinktem Stahlblech mit Pulvereinbrennlack beschichtet. Aschenbechereinsatz aus Edelstahl, Innenbehälter aus verzinktem Stahl. Mit verschließbarer, nach vorne aufgehender Tür. Möglichkeit einer stabilen Verankerung im Beton.





206 207
crystal

08 / 2018 / mmcite.com



n – stainless steel / acier inoxydable / Edelstahl

-  drop-in area without cover / sans couvercle / ohne Regenschutz
-  drop-in area with cover / avec couvercle / mit Regenschutz

CS110 / 111 / 210 / 211

Litter bin
Corbeille
Abfallbehälter

steel body, ashtray with stainless steel cigarette extinguisher
corps en acier, cendrier muni d'un éteignoir à cigarettes
Stahlkonstruktion, Aschenbecher aus Edelstahl

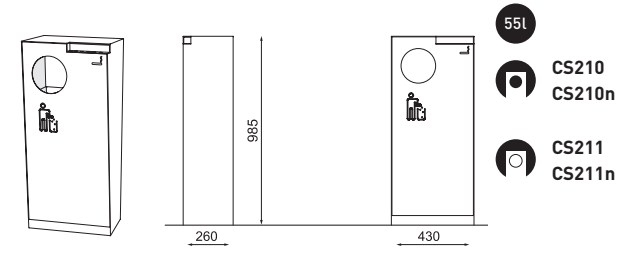
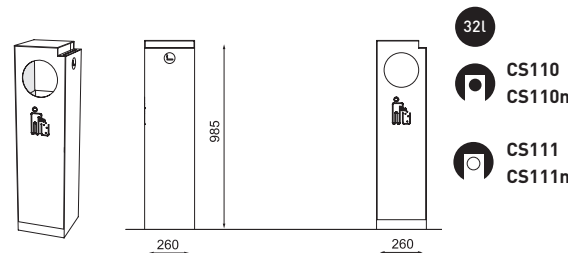

→ mmcite.com

CS330 / 331 / 350 / 351

Triple litter bin for sorted waste
Corbeille tri sélectif 3 compartiments
Abfallbehälter für dreifache Mülltrennung

steel body, ashtray with stainless steel cigarette extinguisher
corps en acier, cendrier muni d'un éteignoir à cigarettes
Stahlkonstruktion, Aschenbecher aus Edelstahl

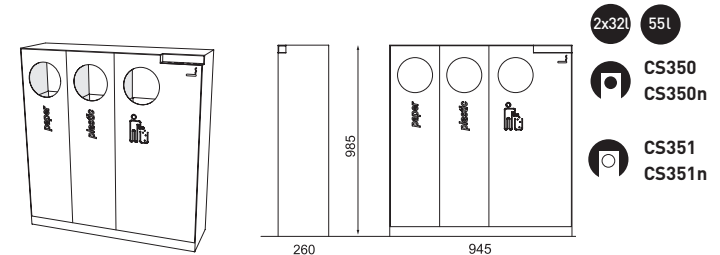
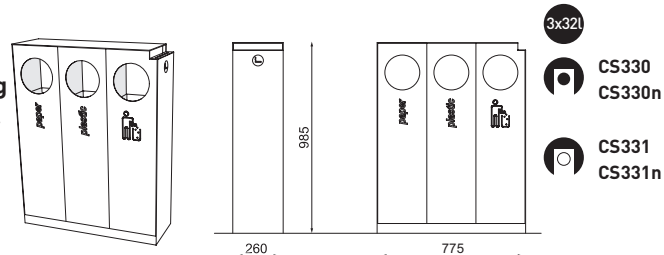



→ mmcite.com

crystal



n – stainless steel / acier inoxydable / Edelstahl

 drop-in area without cover / sans couvercle / ohne Regenschutz

 drop-in area with cover / avec couvercle / mit Regenschut

CP110

Special litter bin for dog excrements Corbeille pour des dejections canines Spezieller Abfallbehälter für Hundekot mit Beutelspender

steel body, integrated space for plastic bags
corps en acier, espace pour sachets intégrés
Stahlkonstruktion, integrierter Spender für Plastikbeutel

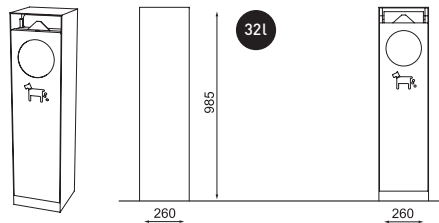

 CP110
CP110n

mmcite.com

CSP120

Ashtray Cendrier Aschenbecher

steel or stainless steel body with cigarette extinguisher
corps en acier ou acier inoxydable, cendrier avec lame en acier inoxydable
Korpus aus Stahl- oder Edelstahl mit Zigarettenlöscher

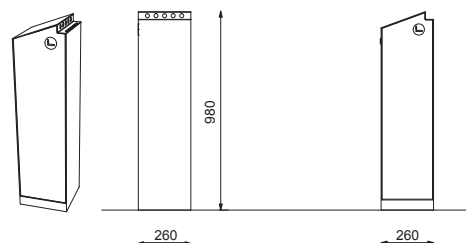

 6L
CSP120
CSP120n



radium

EN A geometrically styled body with softly rounded edges benefiting from the technology of bent steel sheet. The supporting structure contains an inserted liner. It is considered as a great example of elegant bin with high resistance and design based on the Radium bench.

Steel parts treated with zinc coating and powder coating. Lockable door to be opened forwards, ashtray in the cover. Zinc coated liner. Ground anchoring.

FR Un corps aux lignes géométriques formées d'arêtes courbes obtenues par la technique de la tôle d'acier pliée. L'anneau porteur contient le réceptacle interne. L'ensemble est un exemple de paniers élégants d'une haute résistance et de constructions de conception sur le banc Radium.

Structure en acier galvanisé, thermolaqué suivant les coloris de la gamme. L'accès verrouillable s'ouvre par l'avant, le couvercle est muni d'un cendrier. Le réceptacle est en tôle galvanisée. La fixation se fait dans une base de béton ou dans le pavage.

DE Geometrisch geformter Körper mit weichen Kanten, aus gebogenem Stahlblech geformt. Der umfassender Stahlring versteckt den eingelegten Innenbehälter. Das Konzept dieses eleganten und widerstandsfähigen Abfallbehälters stammt von der Bankserie Radium.

Verzinkte Stahlkonstruktion, die Ummantelung besteht aus verzinktem Stahlblech, mit Pulvereinbrennlack beschichtet. Durch die verschließbare, nach vorn aufgehende Tür, kann der Innenbehälter aus verzinktem Stahlblech herausgenommen werden. Ein im Dach integrierter Edelstahlaschenbecher komplettiert die Konstruktion. Verankerung im Beton oder auf Pflaster.

Design: David Karásek, Radek Hegmon



208 209
crystal
radium

08 / 2018 / mmcite.com

KR120

Litter bin Corbeille Abfallbehälter

body made of steel sheet, ashtray with stainless steel cigarette extinguisher

corps en tôle d'acier, cendrier muni d'un éteignoir à cigarettes

Korpus aus Stahlblech, Aschenbecher aus Edelstahl

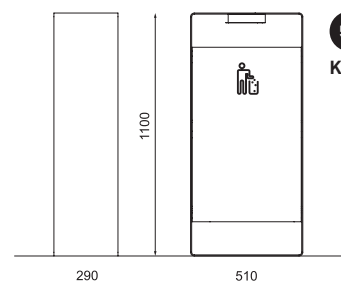
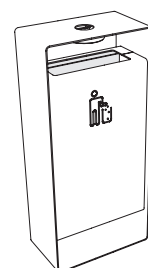
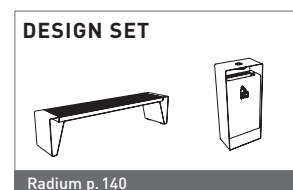

55L
KR120



→ mmcite.com

valet

EN Slim decent astray, design based on the Lot bollards, representing the kind of ashtray for various public spaces. In different model it functions as a holder for plastic bags for dog excrements. Robust structure and easy maintenance belong to the advantages of this current-design element of street furniture.

Zinc coated and powder coated L-profile bollard with lockable stainless steel container for astray or bags for dog excrements. In-ground anchoring.

FR Un cendrier discret et indépendant, s'associant la gamme des bornes Lot convient à tous types d'emplacements. Une variante de ce modèle fait office de support de sacs en plastique pour les déjections canines.

Une structure robuste et une utilisation facile sont les principaux atouts de cet élément moderne du mobilier urbain.

DE Basis dieses Aschenbeckers bildet die Pollerserie lot. Ein schlanker, dezenter Aschenbecher, der sich für die verschiedensten Räume eignet. Abgewandelt als Beutelspender für Hundekot ist valet ein Muss für jeden Stadtpark. Die robuste Konstruktion garantiert Beständigkeit und einfache Pflege.

Die verzinkte Stahlsäule aus einem L-Profil trägt den abschließbaren Edelstahlaschenbecher oder Behälter mit Beuteln für Hundekot. Verankerung unter dem Pflaster.

Design: David Karásek, Radek Hegmon



VT110 / 120

Ashtray Cendrier Aschenbecher

*steel bollard, stainless steel ashtray with cigarette extinguisher
montant en acier, cendrier en acier inoxydable avec éteignoir à cigarettes
Stahlpfosten, Aschenbecher aus Edelstahl mit Zigarettelöschler*

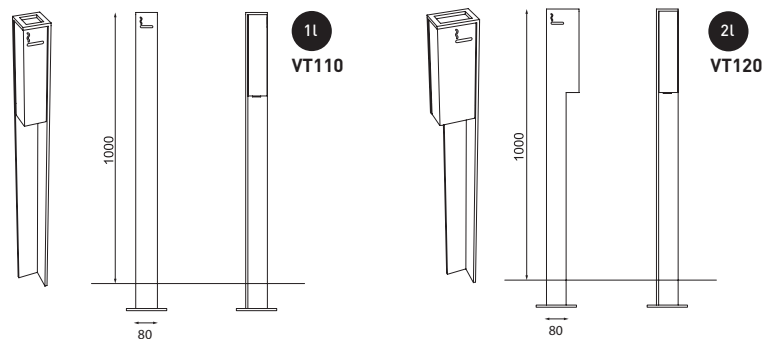

VT115

Moveable ashtray Colonne en fer avec cendrier modulable Versetzbarer Aschenbecher

*stainless steel ashtray with cigarette extinguisher
cendrier en acier inoxydable avec éteignoir à cigarette
Aluminiumsäule, Aschenbecher aus Edelstahl
mit Zigarettelöschler*

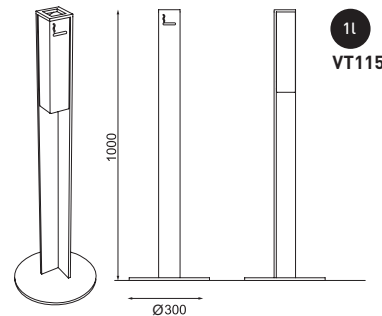

VT510

Independent carrier for plastic bags for dog excrements Support indépendant pour sachets à excréments de chiens / support caponiches Selbständiger Beutelspender für Hundekot

*steel bollard, stainless steel box for plastic bags
montant en acier, caponiche avec un rouleau de sachets plastiques
Stahlpfosten, Edelstahlspender für Plastikbeutel*

