



YANMAR

CARRIER

C08-A



Poids opérationnel

570 kg

Moteur

LV100 Stage V

Charge utile

800 kg

Efficace sur tout type de chantier



COMPACTITÉ

Le C08-A dispose d'une largeur et d'un rayon de braquage réduits permettant de travailler dans les endroits les plus exigus. Sa longueur de seulement 1930 mm sans auto-chargeur / 2595 mm avec auto-chargeur facilite le transport.



MOTEUR YANMAR

La puissance du moteur diesel Yanmar de génération LV, conforme à la réglementation EU Stage V, permet au C08-A d'associer durabilité et confort d'utilisation.



MAINTENANCE

Grâce à sa structure conçue pour une maintenance simple, le C08-A dispose d'un accès pratique et rapide à tous les composants, ce qui facilite les contrôles quotidiens.



SÉCURITÉ

La sécurité de la machine et de l'utilisateur est parfaitement maîtrisée. Le C08-A est doté d'un frein de parking verrouillable, d'un tableau de commande ergonomique protégé et d'un système de filtration d'air à double cartouches pour travailler dans des conditions difficiles tout en protégeant le moteur.



DEVERSEMENT

Le C08-A possède une benne de déchargement vers l'avant d'une grande capacité, afin d'allier compacité et productivité. Le grand angle de déchargement de la benne permet un déversement en une fois, tout en sécurisant parfaitement l'utilisateur.



ERGONOMIE

Le C08-A est facilement accessible par l'utilisateur. L'habile agencement des leviers de commande facilite l'utilisation de la machine. Les vibrations ressenties par l'opérateur sont réduites au maximum. Le porte-documents est intégré à la machine et protège des intempéries.

FIABILITÉ ET ROBUSTESSE

- + 4 modèles différents pour tous types d'applications : POWER, POWER+, HI TIP, HI TIP+
- + Le C08-A est un carrier performant pour tout type d'application : démolition, rénovation, agriculture et paysagisme.
- + Les chenilles caoutchouc n'endommagent pas l'asphalte et offrent une excellente adhérence sur les sols meubles.
- + Le châssis est équipé de galets de roulement avec supports pendulaires pour compenser les inégalités au niveau du sol.



COMPACTITÉ

- + Le carrier C08-A est performant sur tout type de terrain. Il garantit polyvalence et productivité.
- + Ses dimensions compactes lui permettent de travailler dans des espaces exigus où sa largeur minimale est un véritable atout (810 mm en version standard sans auto-chargeur et 835 mm avec auto-chargeur).
- + Le C08-A dispose d'un centre de gravité bas, ce qui accentue sa stabilité et d'un châssis très solide, monté sur chenilles.
- + Il peut monter des marches, opérer sur des sols meubles ou encore dans la neige.



DÉVERSEMENT

- + Capacité de la benne importante :
 - 0,45 m³ avec dôme (version POWER)
 - 0,36 m³ avec dôme (versions POWER+, HI TIP, HI TIP+)
- + Les modèles Hi-Tip ont une hauteur de déchargement allant jusqu'à 1500 mm et peuvent déverser leur chargement dans la plupart des bennes, par-dessus les clôtures et les murs des jardins, ainsi que sur des espaces de travail surélevés.
- + La forme spécifique des galets de roulement facilite le passage de la machine sur les terrains accidentés tout en maintenant le chargement dans la benne.
- + La capacité utile du C08-A est de 800 kg. Il couvre ainsi une grande variété d'applications. Il est conçu pour évacuer les matériels de construction et les déchets de chantiers, et convient également au transport de toutes sortes de matériaux.





ERGONOMIE DU POSTE DE CONDUITE

Le C08-A, accessible par les deux côtés, est très simple à utiliser : le démarrage est facile et rapide sous toutes conditions climatiques. Les leviers de commande précis et intuitifs améliorent le confort d'utilisation de la machine.

Les déplacements sont agréables et optimisés grâce à la souplesse du système de transmission hydrostatique. Les vibrations ressenties par l'opérateur sont minimales.

Ces caractéristiques permettent une réduction significative de la fatigue de l'opérateur sur une journée de travail.



MOTEUR

Le moteur diesel Yanmar Stage V et l'excellent système de transmission hydrostatique avec pompes d'injection à débit variable installées dans le C08-A permettent un confort d'utilisation accru. Ce système fournit la combinaison spécifique de vitesse et de puissance que l'utilisateur recherche. Les systèmes hydrauliques contrôlant la benne et l'auto-chargeur sont séparés, ce qui leur permet de fonctionner durant le déplacement.



MAINTENANCE

L'entretien quotidien de la machine est aisément réalisable grâce à une grande facilité d'accès aux points de maintenance. En effet, le capot moteur à large ouverture offre un accès immédiat à tous les composants essentiels. Les points de contrôle journaliers sont regroupés pour faciliter les opérations de maintenance (eau, huile moteur, filtres...). Le tableau de bord est ergonomique et intuitif, pour une prise en main très rapide et une sécurité maximale sur les chantiers.



SÉCURITÉ

Le C08-A dispose d'un tableau de commande parfaitement protégé et fonctionnel. Il est équipé d'un compteur d'heures, d'un démarreur et d'un klaxon destiné à renforcer la sécurité de l'opérateur. Il est également équipé d'un frein de parking verrouillable et d'un système de filtration d'air à double cartouches permettant de travailler dans des conditions difficiles tout en protégeant le moteur.

ÉQUIPEMENTS



VERSIONS DISPONIBLES

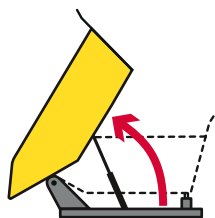

POWER

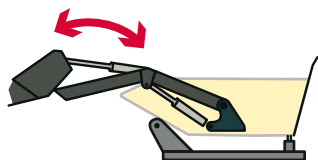

POWER+

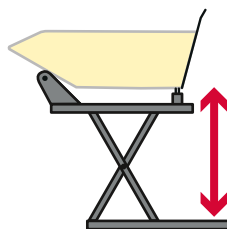

HI TIP



HI TIP+

STANDARD EQUIPMENT

Double filtre



1

Galets de roulements

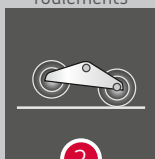

2

Frein à main

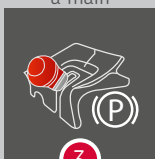

3

Roulements en acier

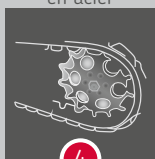

4

55 AMP/H



5

10 LT

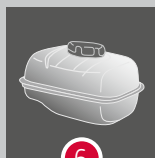

6

Interrupteur de batteries



7

Compteur d'heures

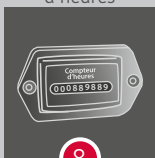

8

Piston axial pompe à débit variable

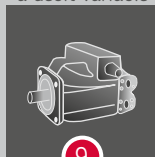

9

Capot moteur



10

Radiateur avec ventilateur électr.

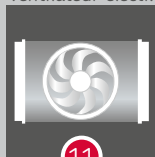

11

Démarrateur

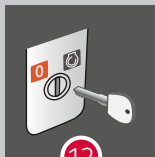

12

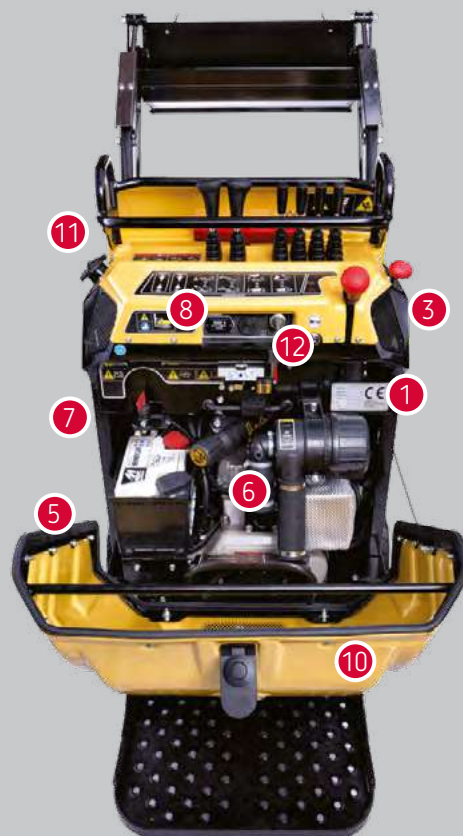

DIMENSIONS & CARACTÉRISTIQUES TECHNIQUES

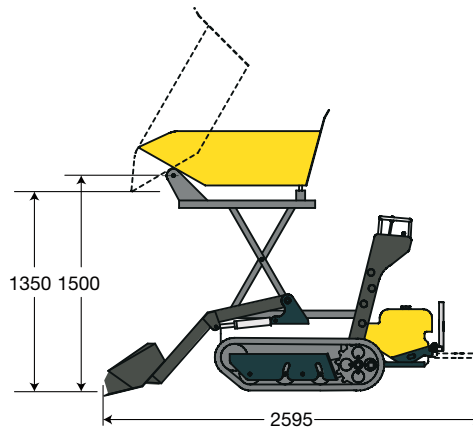
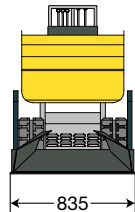
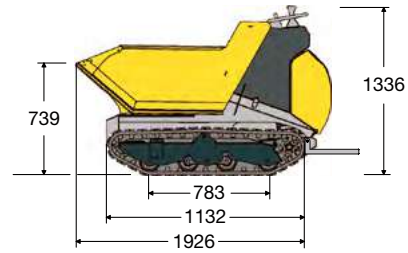
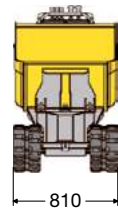

[POIDS]

	POWER	POWER+	HI TIP	HI TIP+
Poids opérationnel	570 kg	660 kg	670 kg	765 kg

[MOTEUR]

Type	LV 100
Carburant	Diesel
Puissance nette	8,7 CV

[SYSTÈME HYDRAULIQUE]

Transmission	Hydrostatique
Pompes hydrauliques	2 pompes à débit variable pour la translation 1 pompe à débit fixe pour l'équipement

[PERFORMANCES]

Vitesse de translation max	4 km/h
Charge utile	800 kg
Volume de la benne à ras (POWER)	0,34 m ³
Volume de la benne en dôme (POWER)	0,45 m ³
Volume de la benne à ras (POWER+, HI TIP, HI TIP+)	0,28 m ³
Volume de la benne en dôme (POWER+, HI TIP, HI TIP+)	0,36 m ³

[CHÂSSIS INFÉRIEUR]

Largeur des chenilles	180 mm
Roulements	Galets de roulements



YANMAR



Yanmar Compact Equipment EMEA
25, rue de la Tambourine,
52100 SAINT-DIZIER France

ycee-contact@yanmar.com

www.yanmar.com

Imprimé en France - Le constructeur se réserve le droit de modifier les informations de ce catalogue sans préavis. Pour tout complément d'information, veuillez vous adresser à votre distributeur agréé Yanmar Compact Equipment EMEA.

FR_C08-A_0920