

Frame Rack

Rayonnages modulables



Valeur ajoutée en logistique des soins de santé & IT

Caractéristiques et avantages

Les stocks doivent pouvoir être trouvés rapidement et aisément afin que les processus logistiques se déroulent efficacement et que les patients soient mieux servis.

Il s'avère en l'occurrence que le personnel soignant consacre 5 à 20 % de son temps à la recherche de matériel.

Un système bien pensé et mis en œuvre de stockage et d'approvisionnement permet au personnel infirmier de consacrer considérablement moins de temps à la recherche de produits.

Utilisation optimale de l'espace au sol

Des codes couleurs en option assortis de poignées à étiquettes pour indiquer des produits et des groupes de produits

Design ergonomique (stockage et utilisation horizontaux et en diagonal)

Convient pour un concept 2-Bin (double bac)



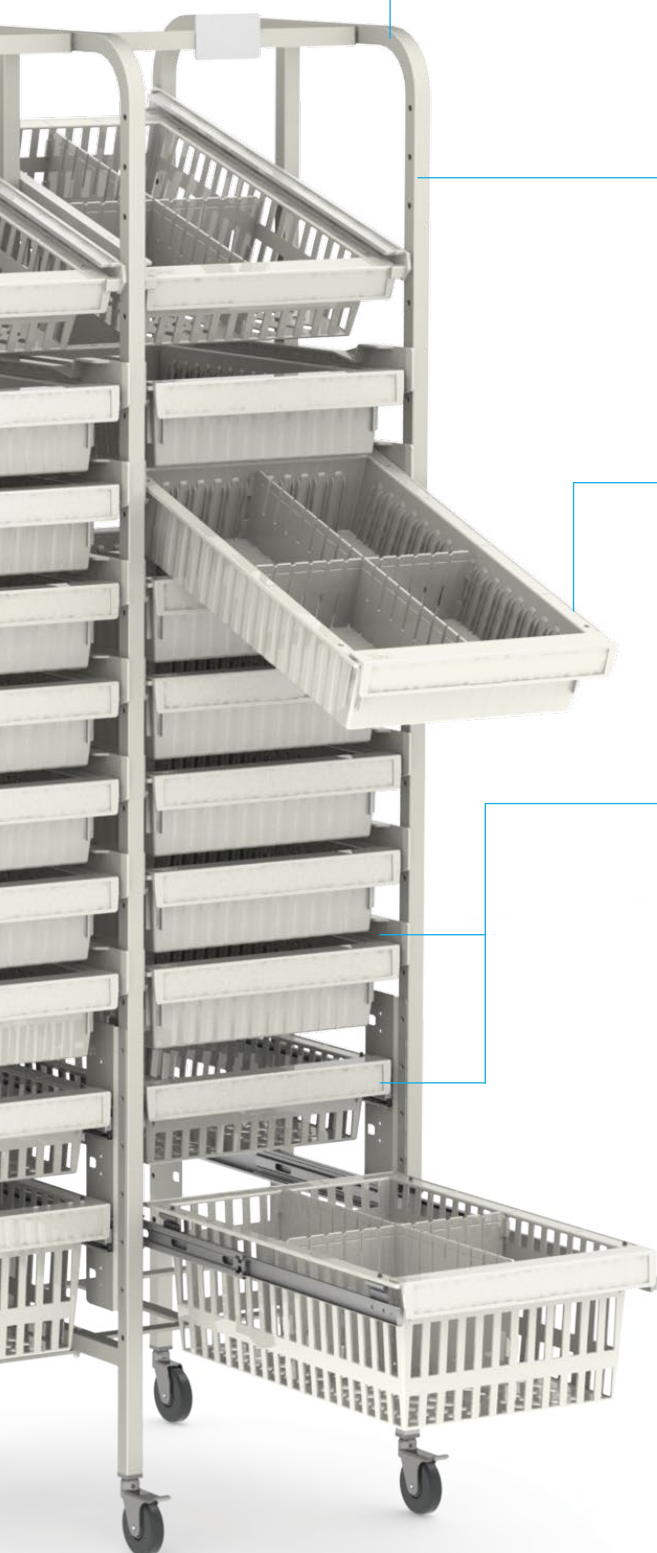

Hygiénique

- ✓ Surfaces lisses faciles à nettoyer.
- ✓ Tous les guides et les bacs sont facilement amovibles pour faciliter le nettoyage.

Stable

- ✓ Capacité de charge de 400 kg par compartiment de rayonnage, selon le type de module.
- ✓ Guides télescopiques pour charges plus lourdes.
- ✓ Revêtement durable (en acier galvanisé et époxy).

Ergonomique

- ✓ Les modules et les paniers peuvent être rangés horizontalement ou en diagonale et sont basculés pendant l'utilisation.

Modulable

- ✓ La configuration des modules et des paniers peut être adaptée sans outils.
- ✓ Système de séparation flexible.
- ✓ Tous nos modules et nos paniers sont adaptés à ce rayonnage.

Utilisation de l'espace de travail



Stockage non modulable

Il est nécessaire de prévoir des espaces ouverts entre les étagères pour accéder aux produits placés au fond de l'étagère.

Les produits placés tout en haut ne sont pas facilement accessibles.

Un mètre carré de superficie de rayonnage requis...

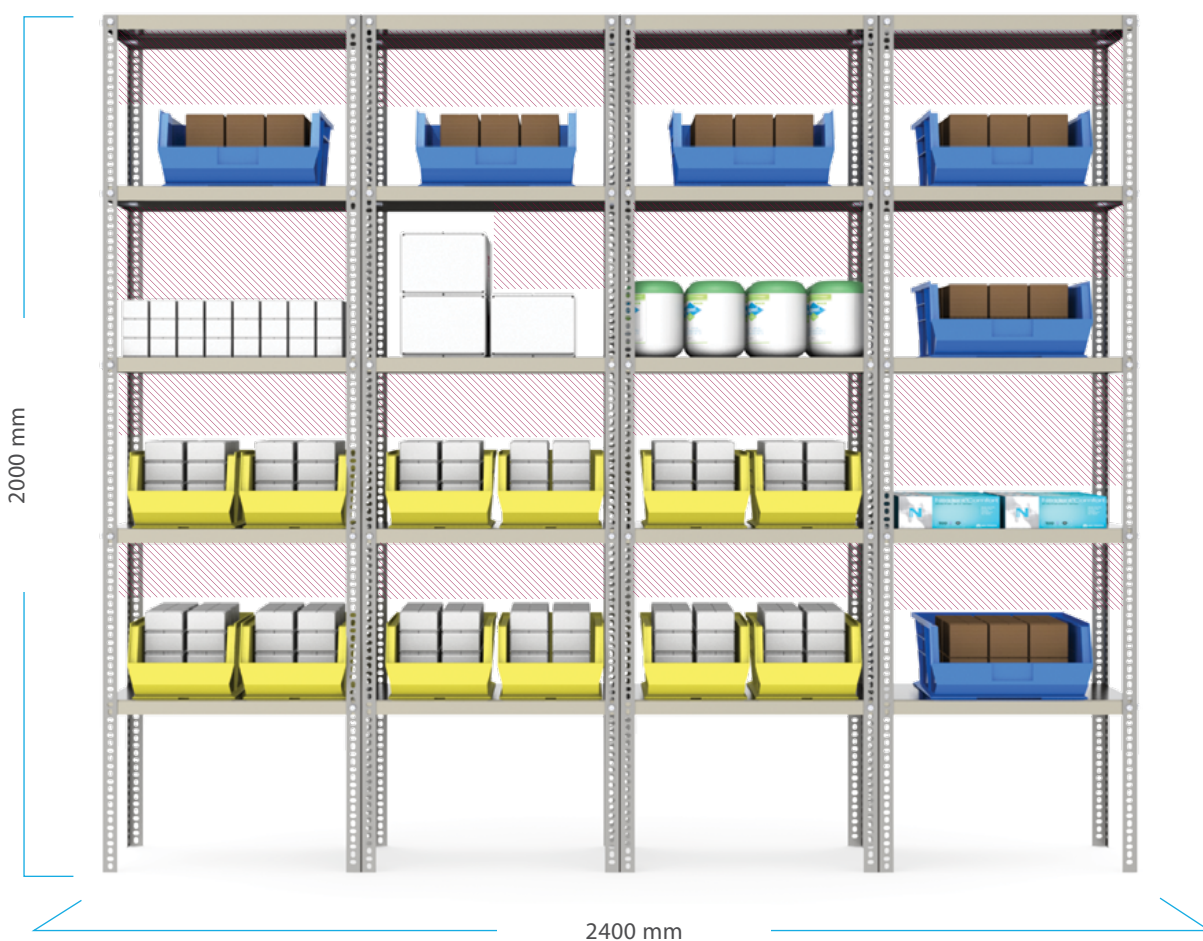

Espace de stockage inutilisé

Stockage modulable avec Frame Rack

Les paniers sont entièrement rétractables. Dès lors, aucun espace supplémentaire n'est requis entre les paniers, il n'y a pas d'espace perdu et un accès aisé aux produits au fond des paniers est garanti.

Des lignes de vue claires et un accès facile et ergonomique aux paniers placés en hauteur.

...peut être réduit à 0,65 mètre carré de superficie de rayonnage requise.

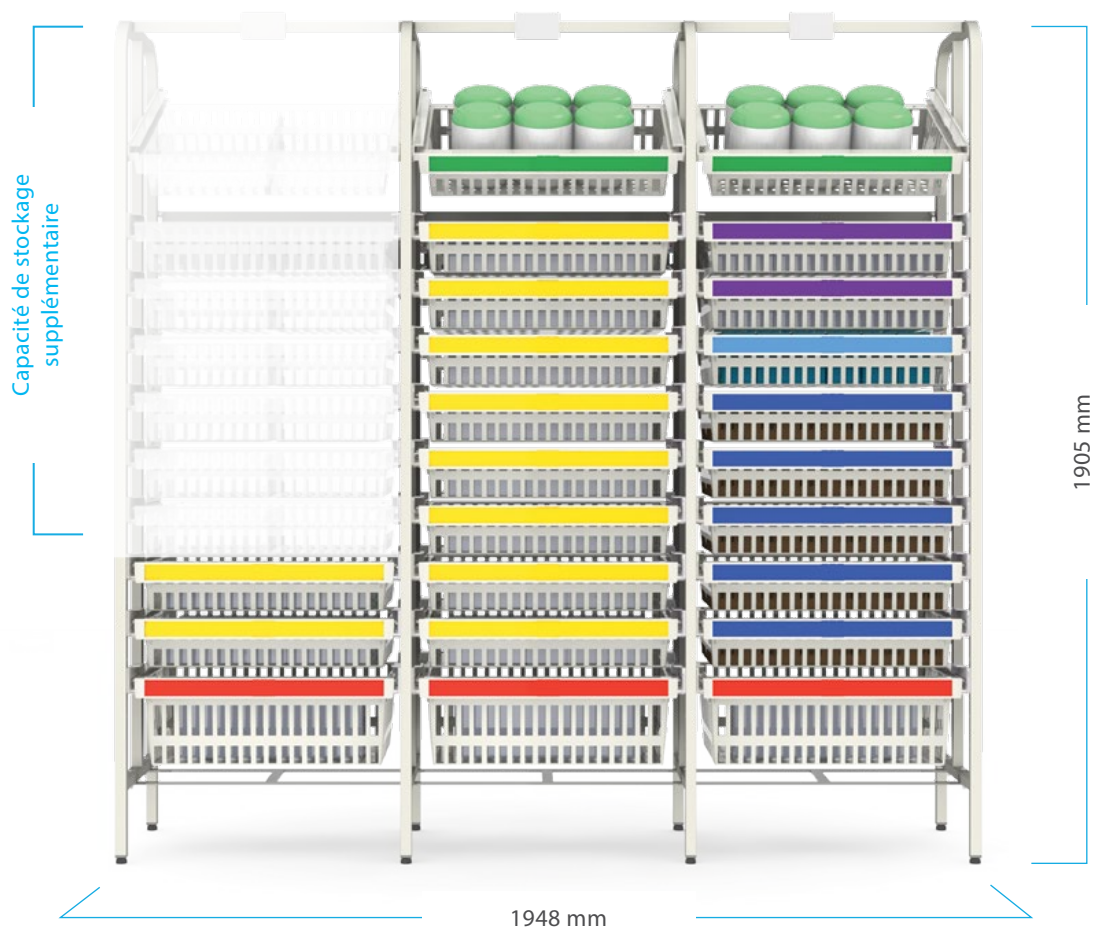

33 à 50 % de capacité de stockage en plus par mètre carré

Organisation du stockage

Le personnel soignant doit pouvoir localiser les stocks rapidement et facilement, afin de pouvoir prodiguer les soins plus efficacement et rapidement aux patients.

La catégorisation des stocks et l'attribution à chaque catégorie d'un code couleur unique accroissent la visibilité et l'efficacité.

Des poignées à étiquettes en option peuvent être fixées aux modules et aux paniers. On peut y apposer des bandes de couleurs différentes afin de faciliter la recherche des stocks.

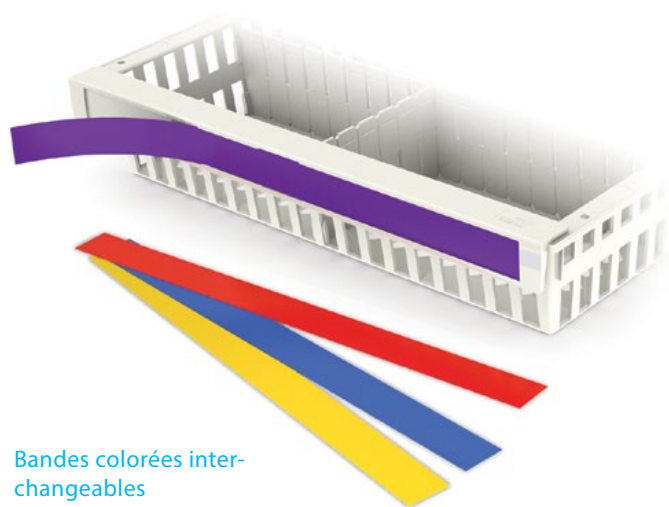

Bandes colorées interchangeables



Exemple de couleurs de catégorie et d'emplacement de rayonnage

IV/AIGUILLES	GASTRO-ENTÉROLOGIE	ORTHOPÉDIE
HYGIÈNE	LABORATOIRE DE RECHERCHE	SOINS DES PLAIES
UROLOGIE	DIVERS	CARDIOVASCULAIRE
PROCÉDURE	VENTILATION	ETC.

*Choix parmi plus de 20 couleurs.
Télécharger la brochure d'étiquetage
sur

www.allmodul.fr/etiquetage



Dimensions

La combinaison de différents types de Frame Rack (étroits, larges) et de diverses configurations de profondeur de modules et de paniers assure une meilleure efficacité dans les stockages.

Modèle étroit

Les modules et les paniers de 400 mm de large et de 600 mm de profondeur conviennent à ce modèle de rayonnage.

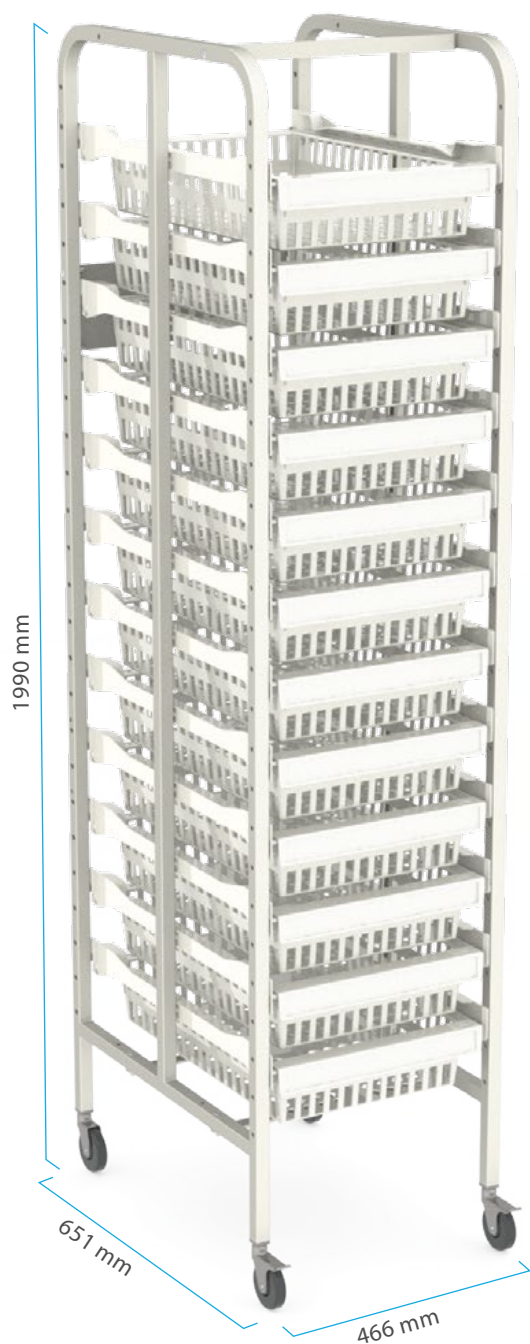

Modèle large

Les modules et les paniers de 600 mm de large et de 400 mm de profondeur conviennent à ce modèle de rayonnage.

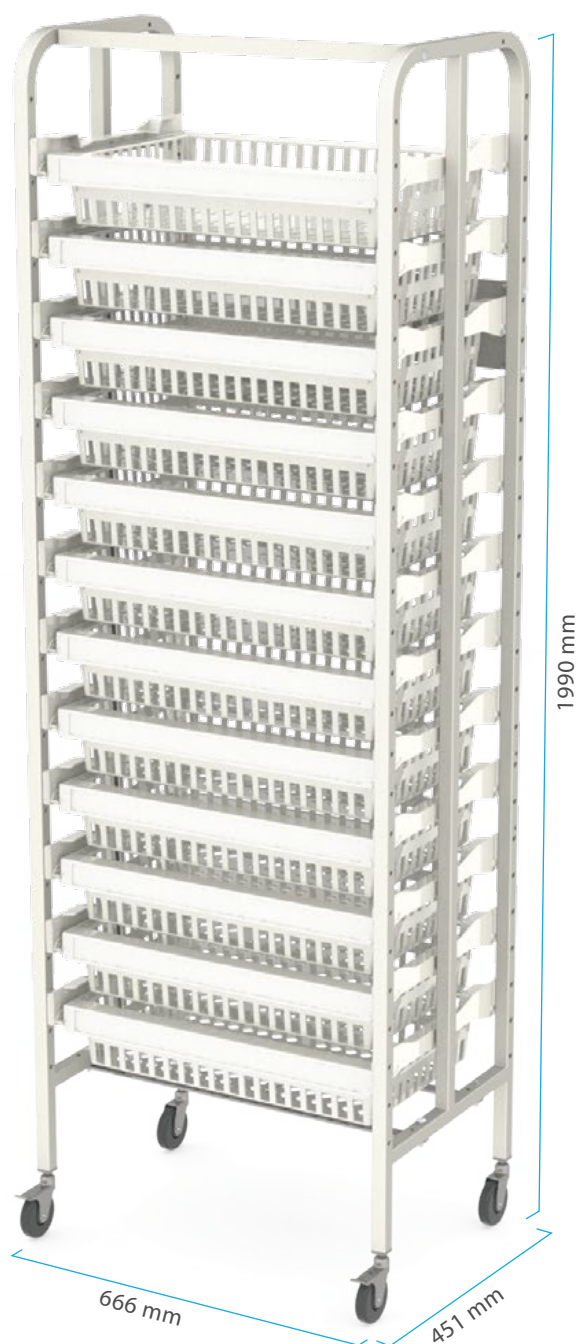



Base

Composée de 2 montants et de 1 kit de connexion

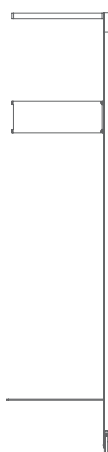

Extension

Composée de 1 montant et de 1 kit de connexion.

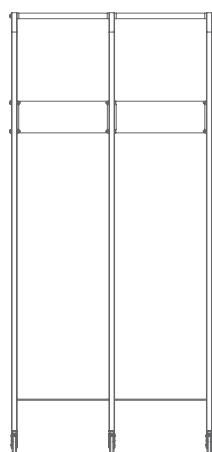

Description du produit*	Profondeur	Largeur
Base – étroite	651 mm	466 mm
Extension – étroite	651 mm	441 mm
Base – large	451 mm	666 mm
Extension – large	451 mm	641 mm

* Les rayonnages sont fournis par défaut avec des pieds réglables. Des roulettes sont disponibles en option. Les rayonnages montés sur roulettes sont 85 mm plus grands que les rayonnages montés sur pieds réglables.

Composants du système

Guides

Guides diagonaux

- ✓ Guides diagonaux pour un accès aisé au module supérieur du rayonnage.

Guides horizontaux/inclinés

- ✓ Les paniers peuvent être rétractés et inclinés (jusqu'à 5 kg).
- ✓ Roulette en option afin que les modules puissent rouler vers l'intérieur ou l'extérieur sans frottement (5-10 kg).

Glissières télescopiques

- ✓ Pour les paniers de plus de 10 kilos.
- ✓ 100 % rétractables.

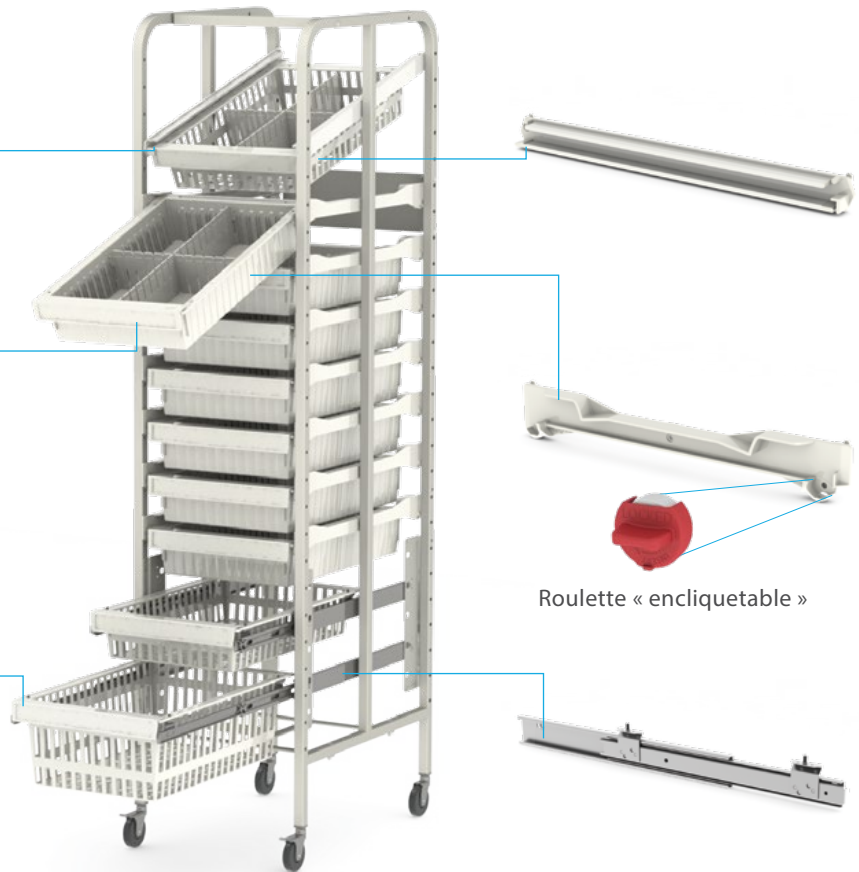

* Pour des raisons de sécurité, il est interdit de charger de plus de 10 kilogrammes des paniers placés sur des guides télescopiques dans le haut des rayonnages (au-dessus de 1400 mm)

Marchandises en vrac

Des marchandises en vrac peuvent être stockées sur des étagères en grille dans des bacs de stockage fermés.

Grille enduite à largeur double

650 mm de profondeur/
855 mm de largeur/
pour les modules de 600 mm de profondeur

Grille enduite à largeur triple

650 mm de profondeur/
1297 mm de largeur/
pour les modules de 600 mm de profondeur

Grille enduite à largeur double

450 mm de profondeur/
1256 mm de largeur/
pour les modules de 400 mm de profondeur

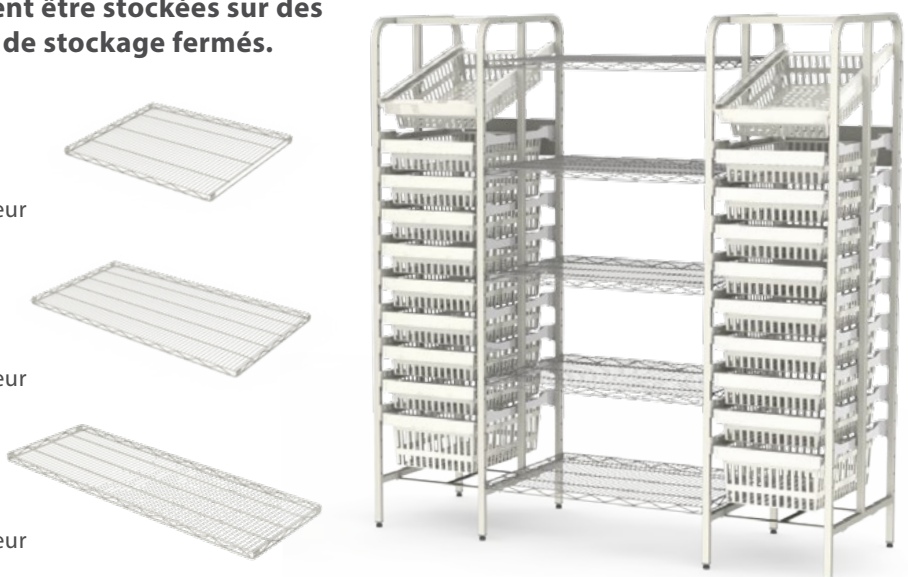

Modules et paniers

Bref aperçu de notre gamme de produits



ABS Blanc cassé

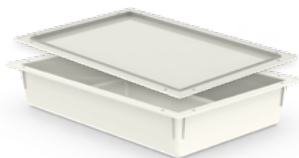

Module 10 mm de profondeur

N° d'art. 11164010

Module 100 mm de profondeur,
aux angles arrondis

N° d'art. 11164100



Module 100 mm de profondeur

N° d'art. 11164101



Module 200 mm de profondeur

N° d'art. 11164201



Module 50 mm de profondeur

N° d'art. 11164051



Panier 100 mm de profondeur

N° d'art. 10164101



Panier 200 mm de profondeur

N° d'art. 10164201

Brochure de modules

La plupart de nos modules sont également disponibles dans un format semi-modulaire.

Consultez notre vaste brochure de modules pour un aperçu de l'ensemble des modules notamment en ABS, PC, PP+ et inox.



Polycarbonate, transparent

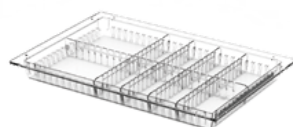

Module 50 mm de profondeur

N° d'art. 11264051

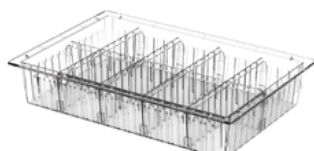

Module 100 mm de profondeur

N° d'art. 11264101



Module 200 mm de profondeur

N° d'art. 11264201

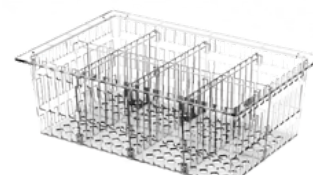

Panier 200 mm de profondeur

N° d'art. 10264201

Modules antibactériens

Plastique PP+.
Réduire le niveau de bactéries sur la surface du module jusqu'à 99 % en 24 heures. Pouvant être nettoyés thermiquement en machine jusqu'à 85 °C en continu, pendant une courte durée à 95 °C.



Module 10 mm de profondeur

N° d'art. 11864010ABG



Module 100 mm de profondeur

N° d'art. 11864100ABG



Module 200 mm de profondeur

N° d'art. 11864201ABG

Modules pouvant être nettoyés thermiquement

Plastique PP+.
Pouvant être nettoyés thermiquement en machine jusqu'à 85 °C en continu, pendant une courte durée à 95 °C.

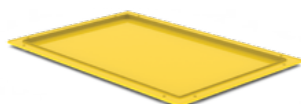

Module 10 mm de profondeur

N° d'art. 11464010



Module 100 mm de profondeur

N° d'art. 11464100

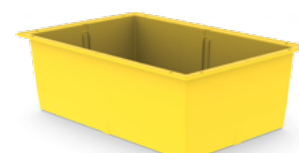

Module 200 mm de profondeur

N° d'art. 11464201

Dimensions

Modèle large

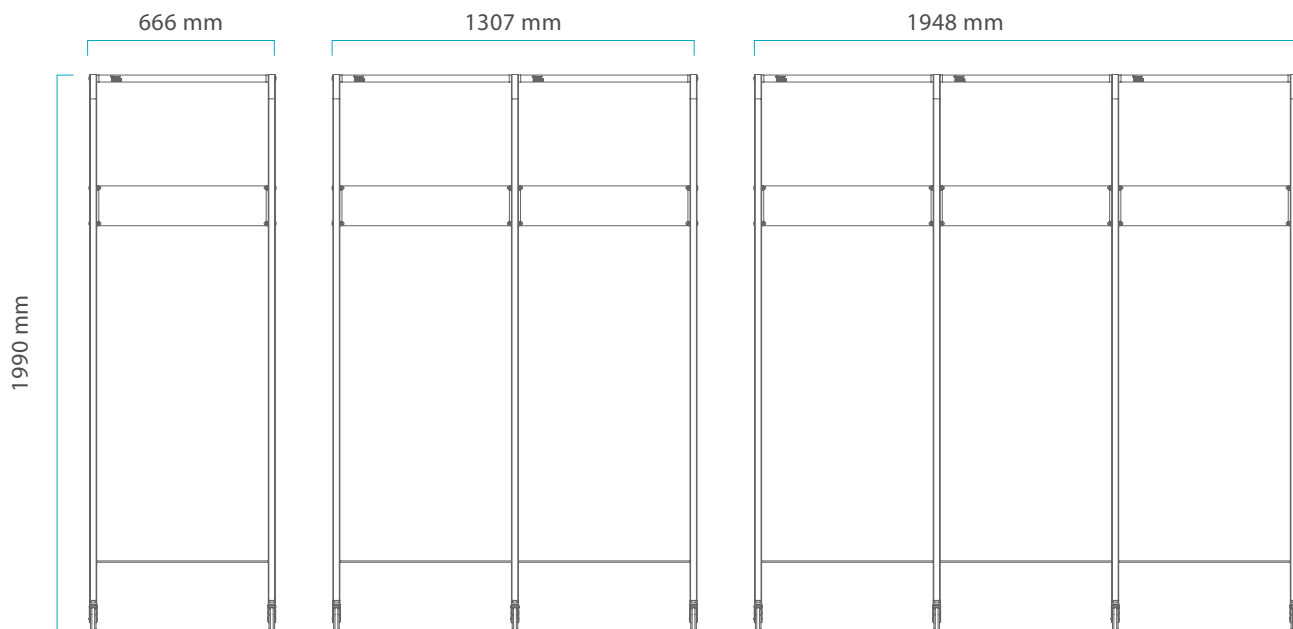

Modèle étroit

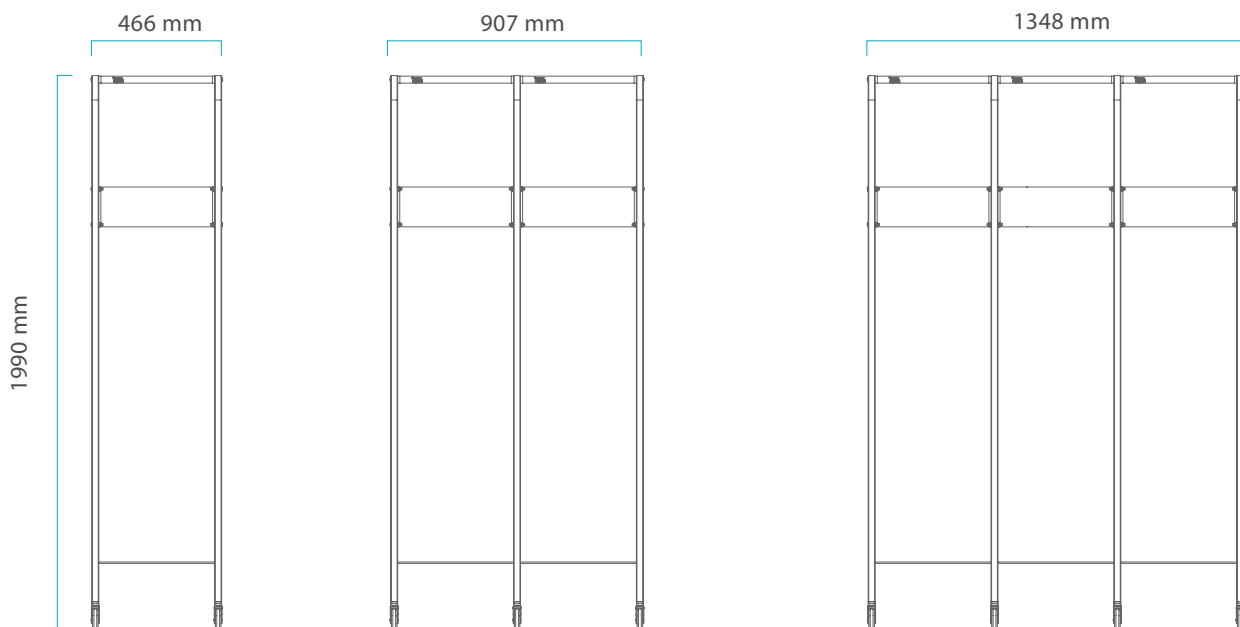

* Sur demande, également disponible en une hauteur de 2175 mm (roulettes incluses).

* Les rayonnages sont fournis par défaut avec des pieds réglables. Des roulettes sont disponibles en option. Les rayonnages montés sur roulettes sont 85 mm plus grands que les rayonnages montés sur pieds réglables.

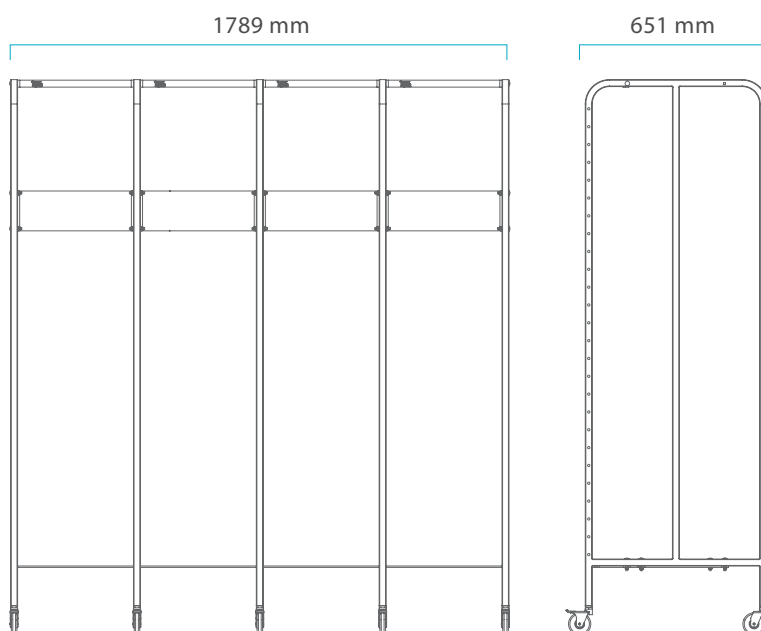
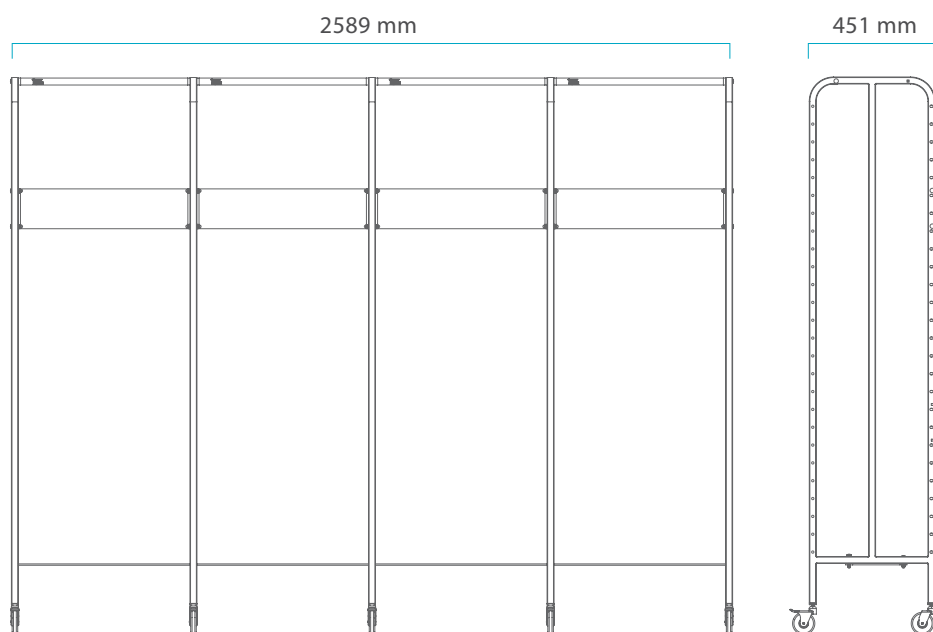

Numéros d'article Frame Rack

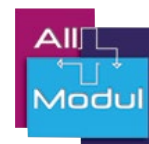

Modèles étroits	Description	Numéro d'article
Modèle étroit de montant*	Hauteur 1890 mm, profondeur 651 mm	30700019965
	Hauteur 2090 mm, profondeur 651 mm	30700020865
Kit de connexion modèle étroit	Hauteur 1890 mm, largeur 400 mm, profondeur 600 mm	3170401
	Hauteur 2090 mm, largeur 400 mm, profondeur 600 mm	3170401H208
Modèle étroit de guides	Gauche, <u>horizontaux</u> , longueur 600 mm	3160020
	Droite, <u>horizontaux</u> , longueur 600 mm	3160021
	Gauche, <u>diagonaux</u> , longueur 619 mm	3160022
	Droite, <u>diagonaux</u> , longueur 619 mm	3160023

Modèles larges	Description	Numéro d'article
Modèle large de montant*	Hauteur 1890 mm, profondeur 451 mm	30700019945
	Hauteur 2090 mm, profondeur 451 mm	30700020845
Kit de connexion modèle étroit	Hauteur 1890 mm, largeur 600 mm, profondeur 400 mm	3170601
	Hauteur 2090 mm, largeur 600 mm, profondeur 400 mm	3170601H208
Modèle large de guides	Gauche, <u>horizontaux</u> , longueur 400 mm	3160010
	Droite, <u>horizontaux</u> , longueur 400 mm	3160011
	Gauche, <u>diagonaux</u> , longueur 432 mm	3160012
	Droite, <u>diagonaux</u> , longueur 432 mm	3160013

Accessoires	Description	Numéro d'article
Glissières télescopiques	Glissières télescopiques encliquetables pour modèle étroit	413006002
	Glissières télescopiques encliquetables pour modèle large	413004002
Plaques de montage pour glissières télescopiques	1 paire pour 1 kit de glissières télescopiques pour modèle étroit	3170010
	1 paire pour 1 kit de glissières télescopiques pour modèle large	3170011
	1 paire pour 5 kits de glissières télescopiques pour modèle étroit et large	3170015
	1 paire pour 11 kits de glissières télescopiques pour modèle étroit et large	3170016
Roulette	pour montant, diamètre de 75 mm	3100005
	Pour montant avec frein, diamètre de 75 mm	3100004
Arrêt	Pour fonction d'arrêt	1410000
Roulette encliquetable	Pour déployer et rétracter les modules sans frottement	410000901

* Hauteur des montants hors roulettes

Coordonnées All Modul



All Modul SPRL
 Albert Dehemlaan 31
 8900 Ypres
 T : + 32 57 280 116
 F : + 32 57 280 117
www.allmodul.be
info@allmodul.be



All Modul SARL
 10 Rue Michel Servet
 59000 Lille
 T : + 33 328 501 774
 F : + 33 328 501 840
www.allmodul.fr
info@allmodul.fr



All Modul BV
 Damzigt 13
 3454 PS De Meern
 T : + 31 (0)30 20 40 260
 F : + 31 (0)30 20 40 261
www.allmodul.nl
info@allmodul.nl

@allmodul_FR