

Le chariot latéral... **HUBTEX.**

- Capacités de 1,5 à 20,0 t
- Hauteurs de levage jusqu'à 12500 mm



Électrique
multi-directionnel

... polyvalent et respectueux de

» Capacités de 1,5 – 20,0 t

» Motorisation électrique silencieuse et respectueuse de l'environnement

» Motorisation en intérieur et en extérieur

» Inclinaison du tablier porte-fourche pour de grandes capacités résiduelles et une manipulation sûre à des hauteurs de levage élevées

» Énergie et frais d'entretien réduits grâce à une technique à courant triphasé moderne et à la suppression des balais de charbon

» Châssis pendulaire pour la compensation de niveau mécanique

» Hauteur de châssis réduite pour une exploitation optimisée des niveaux de rayon inférieurs

» À guidage obligatoire dans les allées étroites

» Direction multidirectionnelle pour une manœuvrabilité optimale

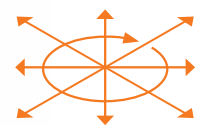

L'environnement

Nous proposons des chariots latéraux multidirectionnels électriques avec des capacités de 1,5 à 20,0 tonnes. Ces appareils sont idéals pour la manipulation de charges longues, de paquets de tôle, de plaques de fibres, panneaux, de bobines de câbles, de rouleaux et de palettes de grandes tailles dans des installations à rayonnage avec des allées étroites ou pouvant librement circuler en intérieur et en extérieur. Les chariots peuvent être adaptés aux souhaits individuels des clients.



Capacités de stockage optimales

La mise en œuvre de chariots latéraux HUBTEX permet de travailler dans des allées étroites sans problème et l'écart entre les rayonnages peut être réduit à un minimum. Cela offre de l'espace supplémentaire pour des rayonnages supplémentaires et une nouvelle capacité d'entreposage.

- jusqu'à 100% de surface de stockage supplémentaire
- rapide, sûr et efficace
- réduction de l'endommagement de la marchandise/ de la casse

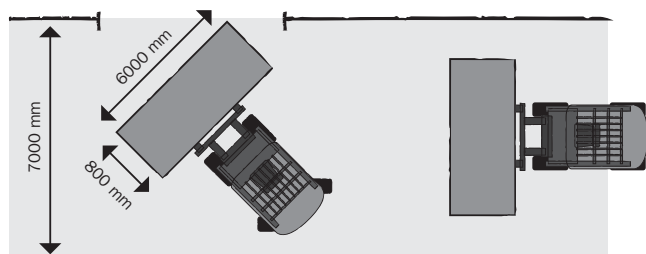
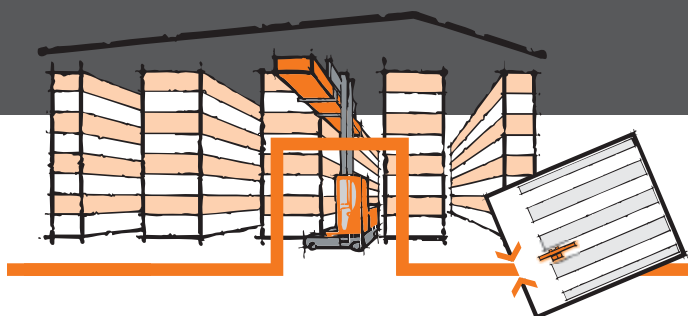
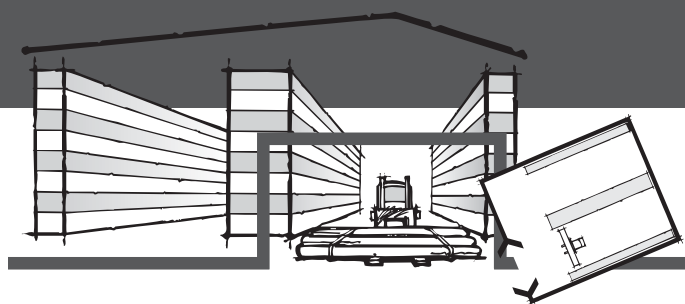

sans HUBTEX

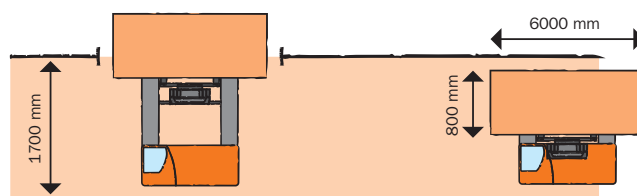

avec HUBTEX

Vue d'ensemble des séries:

- série 2120
- série 2121
- série 2125
- série 2130
- série 2131
- série 2140
- série 2150

- série 2132
- série 2134
- série Man Up

HUBTEX.

Série 2120 «le compact»

La série 2120 est un chariot universel très compact et maniable avec une direction multidirectionnelle pour la manipulation des palettes et des charges longues. La longueur réduite du châssis rend cette série appropriée pour le stockage de palettes comme un chariot à mât rétractable ou pour travailler avec des charges longues.



Série	2120
Capacité (t)	1,5 à 3,0
Largeur utile NB (mm)	600 à 1600
Hauteur de levage (mm)	jusqu'à 8500
Longueur du châssis L (mm)	2090
Ouverture entre longerons RA (mm)	1000
Monte pneumatique (au choix) ¹	PU / EL
Tension de la batterie	48 V
Cabine (au choix) ²	Q



1) PU = Vulcolan, EL = élastique 2) Q = transversal, D = diagonal, L = longitudinal, SU = Pupitre

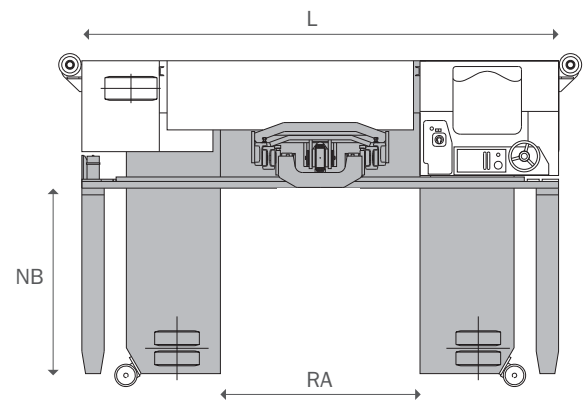



2121

1,5 à 3,0

600 à 1800

jusqu'à 8500

2760

1340

PU / EL

48 V

Q / D / L / SU

2125

3,0 à 4,5

800 à 1800

jusqu'à 10000

2440

1340

PU / EL

48 V

Q

«Laissez
chacun faire
ce qu'il sait le mieux faire»
(Cicéron)

Série 2121 «le plus étroit»

La série 2121 est un chariot latéral multidirectionnel idéal pour la manipulation de palettes et de charges longues. Elle se distingue par sa construction compacte et est particulièrement destinée pour une utilisation dans des allées étroites. La sélection possible de différentes cabines permet de réaliser la largeur de chariot la plus petite possible.

Série 2125 «L'universel»

La série 2125 est le chariot latéral multidirectionnel le plus compact et le plus maniable de sa catégorie. Ce chariot est approprié pour la manipulation de palettes et de charges longues, dans les entrepôts à allées étroites ou en zone extérieure sur des sols semi-solides. Grâce à ses moteurs verticaux, protégés contre l'eau, le chariot peut travailler sans problème en extérieur.

Série 2130 / 2131 «l'universel»

Ces deux séries sont des chariots latéraux multidirectionnels pour la manipulation de palettes et de charges longues. Ils peuvent être au choix configurés avec une longueur de châssis réduite pour l'entreposage en pile ou en version étroite comme chariot de magasinage. Les diverses versions de cabines vous offrent toutes les variantes, de la largeur d'allée la plus petite au confort le plus élevé pour le cariste. Les chariots sont au choix



Série	2130
Capacité (t)	3,0 à 4,5
Largeur utile NB (mm)	600 à 2100
Hauteur de levage (mm)	jusqu'à 10000
Longueur du châssis L (mm)	2880 / 3170 / 3500
Ouverture entre longerons RA (mm)	1340 / 1630 / 1960
Monte pneumatique (au choix) ¹	PU / EL
Tension de la batterie	80 V ³
Cabine (au choix) ²	Q / D / SU

1) PU = Vulcolan, EL = élastique 2) Q = transversal, D = diagonal, L = longitudinal, SU = Pupitre
3) US = 72 Volt

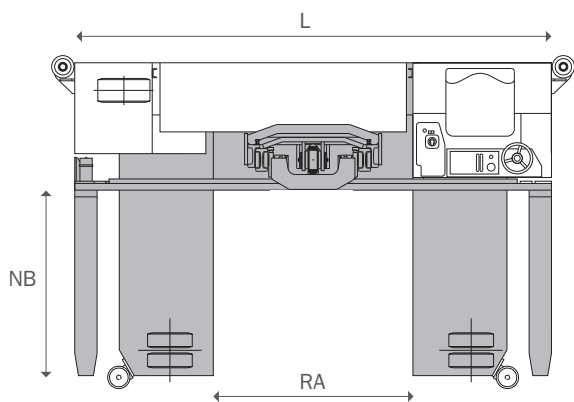

disponibles avec des bandages en Vulcolan (PU) pour un travail exclusivement en intérieur ou en caoutchouc (EL) pour une utilisation combinée intérieur/extérieur. Les deux séries disposent de moteurs verticaux protégés contre l'eau et peuvent être utilisés sans problème à l'extérieur, y compris par temps pluvieux ou neigeux.



2131

5,0 à 7,0

600 à 2100

jusqu'à 10000

2880 / 3170 / 3500

1340 / 1630 / 1960

PU / EL (jusqu'à 5.0 t)

80 V³

Q / D / SU

2140

3,0 à 5,5

600 à 2100

jusqu'à 10000

3350 / 3680

1340 / 1670

PU

80 V³

L / SU



Série 2140 «L'étroit»

La série 2140 est un chariot latéral multidirectionnel pour la manipulation de palettes et de charges longues. Elle se distingue par sa construction compacte et est particulièrement destinée pour une utilisation dans des allées étroites. La sélection possible de différentes cabines permet de réaliser la largeur de chariot la plus petite possible.



Série 2150 «le robuste»

HUBTEX pose de nouveaux jalons avec la série 2150. Ce chariot latéral multidirectionnel se distingue par sa construction robuste et des capacités extrêmement élevées. Il transporte et manipule des produits longs et lourds en intérieur et en extérieur. Il atteint des vitesses jusqu'à 16 km/h grâce aux roues élastiques (EL) de grandes dimensions. Le chariot peut travailler sans problème par temps pluvieux et neigeux. Des cabines vastes et ergonomiques en «taille XL» offrent ce faisant le plus grand confort pour le cariste.

Série	2150
Capacité (t)	6,0 à 8,0
Largeur utile NB (mm)	800 à 2100
Hauteur de levage (mm)	jusqu'à 10000
Longueur du châssis L (mm)	3720 / 4050 (cabine Q) + 3990 / 4320 (cabine DXL)
Ouverture entre longerons RA (mm)	1340 + 1630 / 1960
Monte pneumatique (au choix) ¹	EL
Tension de la batterie	80 V ³
Cabine (au choix) ²	Q / QXL / DXL

1) PU = Vulcolan, EL = élastique 2) Q = transversal, D = diagonal, L = longitudinal, SU = Pupitre
 3) US = 72 Volt XL = extra large

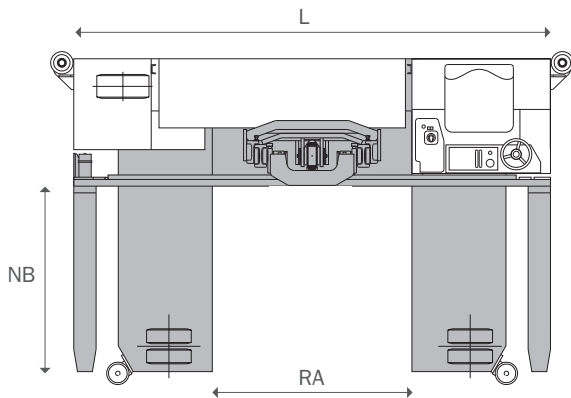



2132

6,0 à 10,0

800 à 2100

jusqu'à 10000

3490 / 3820

1340 + 1630 / 1960

PU (jusqu'à 10,0 t) / EL (jusqu'à 6,0 t)

80 V³

Q

2134

12,0 à 20,0

1000 à 2100

jusqu'à 10000

4000

1960

PU / EL (jusqu'à 12,0 t)

80 V³

Q / QXL / DXL

Série 2132 «Le polyvalent»

La série 2132 avec direction multidirectionnelle est idéale dans la manipulation de charges lourdes. Avec ses roues en caoutchouc, il peut manipuler des charges lourdes et longues jusqu'à 6000 kg en utilisation combinée intérieur-extérieur. Le chariot peut travailler sans problème même par temps pluvieux et neigeux. Avec ses roues de grande dimension en Vulcolan (PU), la série soulève jusqu'à 10000kg et est mise en œuvre essentiellement en intérieur ou en zone protégée.

Série 2134 «A charge lourde»

Ce chariot latéral multidirectionnel se distingue par sa construction robuste et des capacités élevées. La série est destinée à la manipulation de charges extrêmement longues et/ou profondes avec des poids élevés. Avec ses roues de grande dimension en Vulcolan (PU), le chariot est mis en œuvre essentiellement en intérieur ou en zone protégée. Des cabines vastes et ergonomiques en «taille XL» offrent ce faisant un confort optimal au cariste.

Série MU «Man Up»

La série MU est un chariot latéral multidirectionnel pour les charges longues, profondes et lourdes. Elle se distingue par sa construction compacte et est destinée à une utilisation dans des allées étroites. La cabine élevable offre une vision optimale pendant la manipulation des charges à tous les niveaux. Cette version économise du temps et amène les charges dans le rayonnage avec plus de sécurité, même à hauteur élevée. La cabine Man Up est recommandée pour les hauteurs de levage supérieures à 7 m.

1) PU = Vulcolan 2) Q = transversal, SU = pupitre, levable



Série	MU
Capacité (t)	2,0 à 12,0
Largeur utile NB (mm)	800 à 2100
Hauteur de levage (mm)	jusqu'à 12500
Longueur du châssis L (mm)	3170 / 3500
Ouverture entre longerons RA (mm)	1630 / 1960
Pneumatiques ¹	PU
Tension de la batterie (Volt)	80
Cabine (au choix) ²	MU

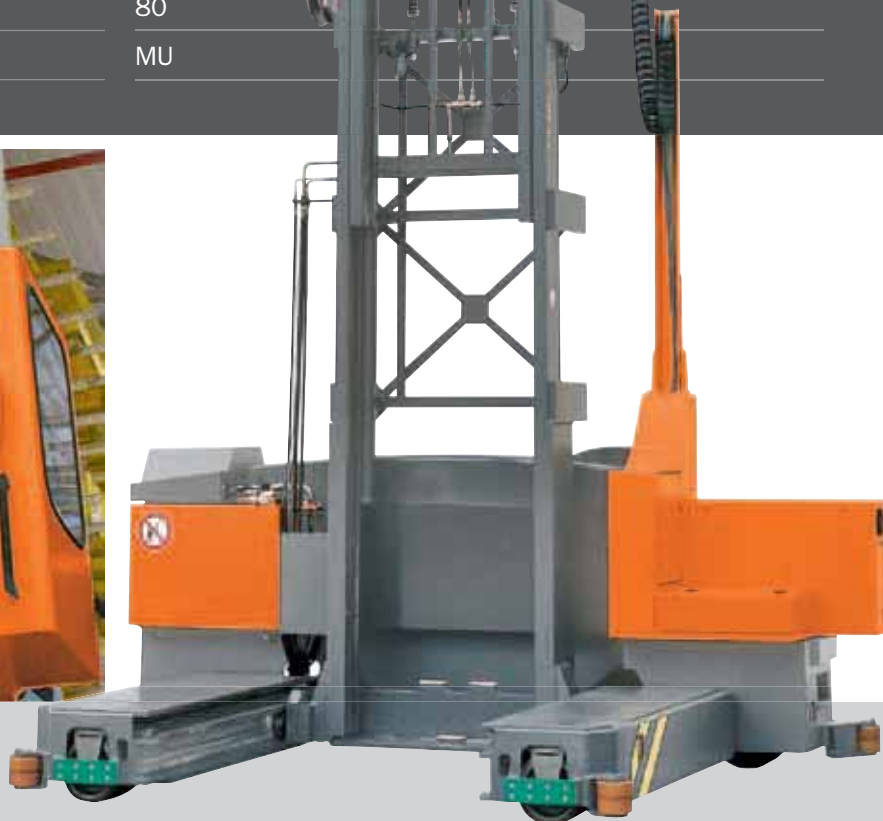



Détail des équipements de série

Tous les engins HUBTEX sont des chariots de manutention produits spécialement qui peuvent être taillés sur mesure pour le travail dans votre entreprise.

Pour répondre aussi bien que possible à vos exigences, HUBTEX vous propose un grand nombre de variantes en équipements spécifiques.



Détails des équipements

L'équipement approprié pour chaque application

» Pneumatiques

Pour des exigences variées, HUBTEX propose des bandages en Vulcolan (PU) pour les sols industriels lisses, et au choix pour les sols inégaux ou une utilisation en extérieur des bandages en caoutchouc (EL) pour la protection des composants et la santé du cariste.

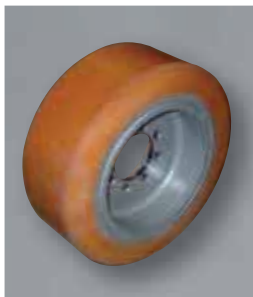

Vulcolan (PU)



Elastique (EL)



Elastique avec profil (EL)



» Entraînement électrique avec technologie de BUS CAN

Tous les chariots latéraux multidirectionnels électriques HUBTEX disposent des technologies les plus modernes. Ils sont équipés de moteurs à courant triphasé puissants (moteurs de translation) et de pompes à courant triphasé qui offrent des avantages essentiels:

- Construction sans entretien et fermée des moteurs comme protection contre l'humidité et l'encrassement en utilisation extérieure, avant tout en cas de pluie et de neige,
- Puissants moteurs à courant triphasé pour un comportement optimal sur les rampes et les déclivités. En cas d'arrêt sur les déclivités et de nouveau démarrage, pas de recul incontrôlé,
- vitesse finale élevée et excellentes valeurs d'accélération et de traction,
- régulation précise de la vitesse de déplacement,
- frais d'exploitation réduits pour l'essentiel par la suppression des balais de charbon et des éléments constructifs électrique.

» Châssis articulé

Le châssis à articulé en deux parties éprouvé depuis des décennies assure un contact permanent de toutes les roues avec le sol. Les inégalités du sol sont immédiatement compensées. Cela protège les composants et la santé du cariste, et évite les fissures dans le châssis.

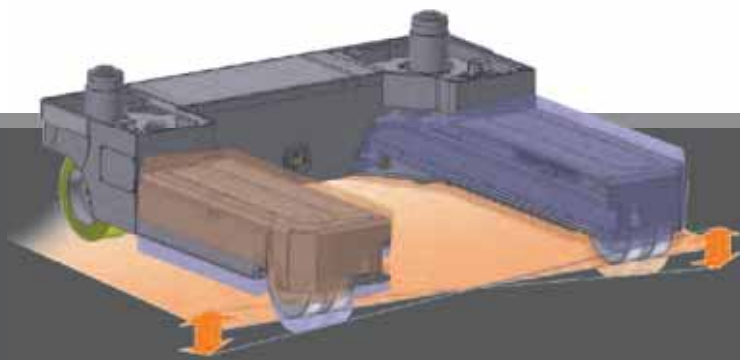

Le châssis articulé en deux parties assure un contact permanent des toutes les roues avec le sol.

La structure modulaire des appareils HUBTEX garantit un accès optimal pour la maintenance et le SAV.



» Direction multidirectionnelle

En **déplacement longitudinal**, votre chariot HUBTEX peut transporter des charges longues rapidement à travers des passages de portes et allées étroites.

En **déplacement transversal**, votre chariot peut être utilisé comme chariot frontal conventionnel.

Le **déplacement en carroussel** permet de changer de direction rapidement.

Le **déplacement en diagonal** permet une manipulation en toute sécurité lors du chargement et du déchargement des camions.

La mobilité est un grand avantage et permet d'économiser jusqu'à 50% d'espace de l'entrepôt.

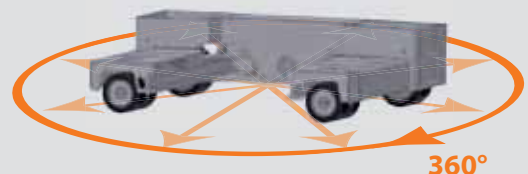

Le nouveau système de direction disponible en option permet de basculer du déplacement longitudinal au déplacement transversal en passant par le déplacement diagonal sans arrêt intermédiaire. Cela réduit la durée pour la commutation des roues ainsi que l'usure et procure une manœuvrabilité optimale. Le gros avantage est une faible usure associée à une puissance élevée.

» Mécanismes de levage et tablier porte-fourche

Des mâts de levage stables et robustes de notre propre production avec un système hydraulique intérieur protégé offrent de grandes réserves de capacité. HUBTEX fabrique des mâts de levage et des tabliers porte-fourche pour une manipulation sûre et efficace de toutes les charges. Un réglage hydraulique des fourches et un translateur sont disponibles en option.

» Tablier porte-fourche télescopique

HUBTEX produit des tabliers porte-fourche télescopiques au choix avec 2 ou 4 fourches pour des charges longues extrêmement instables ou des longueurs de charge différentes. Les différents réglages sont adaptés aux charges spécifiques du client.



» Tablier porte-fourche détachable avec deux fourches supplémentaires

Le tablier porte-fourche détachable manuellement avec système de remplacement rapide sur le tablier porte-fourche standard de type I est disponible en option. Cette option est destinée à la manipulation temporaire de charges longues.



» Mécanisme de levage à deux niveaux avec levée libre standard (Simplex)

Votre avantage: cette version de mât économique est produite pour tous les chariots HUBTEX avec une levée libre standard. Lorsque la charge est déposée sur le châssis, la hauteur de construction rentrée est fixe.

» Tablier porte-fourche standard type I

Pour la manipulation de palettes et de charges longues rigides ou de cassettes avec fourreaux.

» Les tabliers porte-fourche sont combinables avec tous les mâts de levage.

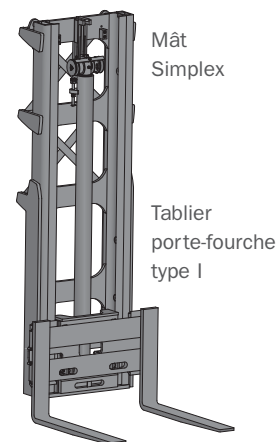



➤ **Mécanisme de levage à 2 niveaux avec levée libre totale (Duplex)**

Votre avantage: la hauteur de construction rentrée est fixe grâce à la levée libre. Cela présente des avantages en particulier lors de la manipulation de charges dans des passages de portes et des hauteurs de halle limitées.

➤ **Mécanisme de levage à 3 niveaux avec levée libre totale (Triplex)**

Votre avantage: une hauteur de construction rentrée des plus basses pour des hauteurs de levage élevées.

➤ **Tablier porte-fourche de type II**

Pour la manipulation de palettes et charges longues de tous types. La hauteur de construction du tablier porte-fourche HUBTEX de type II est extrêmement basse pour une exploitation optimale de la hauteur disponible (max. 3000 kg).

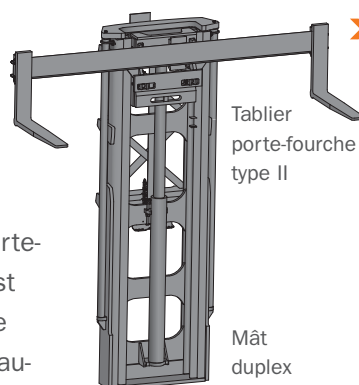

➤ **Tablier porte-fourche de type III**

Pour la manipulation de palettes et de charges longues de tous types. Le tablier porte-fourche HUBTEX de type III se distingue par sa construction robuste et stable et a fait ses preuves depuis des décennies.

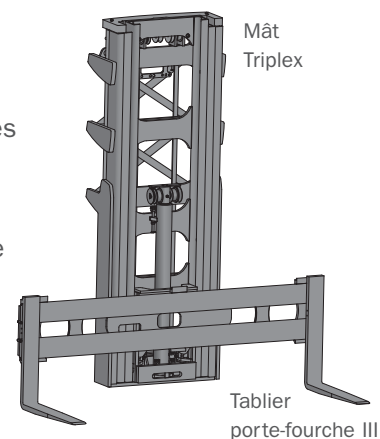



» Fourches

HUBTEX vous propose pour chaque utilisation des fourches adaptées. Elles sont soumises, en tant qu'éléments essentiels de l'appareil à des exigences spécifiques. L'utilisation de produits de haute qualité assure une usure aussi faible que possible avec des capacités élevées.

» Fourches réglables en hauteur (compensation de niveau)

Pour compenser les inégalités du sol, des fourches réglables en hauteur sont disponibles pour toutes les capacités, y compris en liaison avec des fourches télescopiques.



Position de base



Fourches télescopiques sorties

» Fourches télescopiques

Pour un chargement et un déchargement unilatéral des camions ou une mise en rayon à double profondeur, des fourches télescopiques (manuelles ou hydrauliques) sont disponibles en option dans toutes les longueurs et capacités pour les chariots HUBTEX.

» Fourches effilées

Pour les passages entre charges extrêmement étroits, des fourches effilées sont disponibles en option pour la prise de la charge (sans illustration).

» Aides à la mise en stock

Pour une manipulation sûre et efficace avec des hauteurs de levage élevées ou des rayonnages proches les uns des autres, des aides à la mise en stock sont disponibles chez HUBTEX.



» Caméra vidéo couleur avec écran plat

Les caméras de HUBTEX réalisent un travail précieux dans de nombreuses branches. Elles augmentent la sécurité, améliorent la vision lors de la mise en stock et optimisent l'utilisation du chariot. La gamme inclut des caméras et des écrans compacts et robustes, un grand nombre de câbles et de connecteurs spéciaux qui assurent une transmission irréprochable et durable des images. Le montage est effectué au choix sur les fourches, sur le tablier porte-fourche ou sur le mât de levage.



» HUBTEX-Load-Manager (HLM)

Le HLM est une présélection électronique de hauteurs de levage avec 99 positions librement programmables. Le mât de levage reste immobilisé de lui-même sur le niveau de rayonnage présélectionné. Le système différencie si la marchandise est mise en stock ou sortie du stock. Cela économise du temps et évite un endommagement de la marchandise par un choc incontrôlé des fourches dans le rayonnage.



➤ **Accessoires de la cabine disponibles en option**

- Phares de travail réglables à la main depuis la cabine
- Phares de travail à diodes sur le toit de la cabine réglables à la main
- Gyrophare
- Porte-document / support d'écriture
- Eclairage intérieur de la cabine



➤➤ **Variantes de cabine pour largeurs d' allées très étroites ou confort maximum**

➤ **Ergonomie**

Le poste de pilotage spacieux et confortable offre une grande liberté de mouvement, la visibilité est excellente dans tous les sens. Cabine montée sur amortisseurs anti-vibrations, siège réglable sur plusieurs axes, autant de facteurs de confort pour travailler sans fatigue (disques intervertébraux).

- Radio/CD comprenant 2 haut-parleurs
- Cabine vitrée tous côté
- Porte verrouillable avec fenêtre coulissante (uniquement avec cabine Q)
- Chauffage électrique
- Essuie-glace
- Siège cariste chauffant (uniquement avec cabine Q)



Cabine à siège transversal (Q)



Cabine à siège diagonal avec siège fixe (DF 770)



Cabine à siège diagonal avec siège pivotant (DS 770)

➤ **Joystick avec commutateur de sens de marche intégré**



La commande de toutes les fonctions hydrauliques ainsi que la présélection du sens de déplacement sont réalisées avec une précision millimétrique au moyen de la nouvelle génération de joystick moderne développée par HUBTEX. Sans devoir faire des mouvements dans tous les sens en permanence, les fonctions souhaitées comme la levée/ descente du mât, sortie/rentrée mât, inclinaison des fourches et écartement des fourches peuvent être actionnées rapidement et en toute sécurité.

➤ **Terminal d'information HIT 2 HUBTEX**



La technique informatique la plus moderne à bord des appareils HUBTEX permet la lecture des informations par le cariste et le service après-vente d'un seul coup d'œil.

X = Standard, O = Option

Serie	Siège transversal (Q)							Siège diagonal (D)		Siège longitudinal (L)	Pupitre (SU)			Man Up (MU)	
	770	850	850	850	900	1000	XL	770	1000		XL	610	520		610
Largueur (mm)	770	850	850	850	900	1000	XL	770	1000	XL	610	520	610	770	850
Longueur (mm)	930	710	770	830	930	930	1030	930	1300		930	930	930	930	

2120	-	X	-	-	-	-	-	-	-	-	-	-	-	-	-
2121	O	-	X	-	O	-	-	O	-	O	O	O	O	O	-
2125	-	-	-	X	O	O	-	-	-	-	-	-	-	-	-
2130	O	-	X	-	X	O	-	O	-	-	-	-	O	O	O
2131	O	-	X	-	X	O	-	O	-	-	-	-	O	O	O
2140	-	-	-	-	-	-	-	-	-	X	O	X	-	-	SU 610
2132	-	-	-	-	X	O	-	O	-	-	-	-	-	-	O
2150	-	-	-	-	X	O	X	-	X	-	-	-	-	-	-
2134	-	-	-	-	X	O	O	-	-	-	-	-	-	-	O
MU	-	-	-	-	-	-	-	-	-	-	-	-	-	-	X



Cabine à siège diagonal XL (DXL) sans illustration

Cabine à siège longitudinal avec siège pivotant (L)

Cabine debout (SU)

DF = siège fixe, DS = siège pivotant, XL = extra large

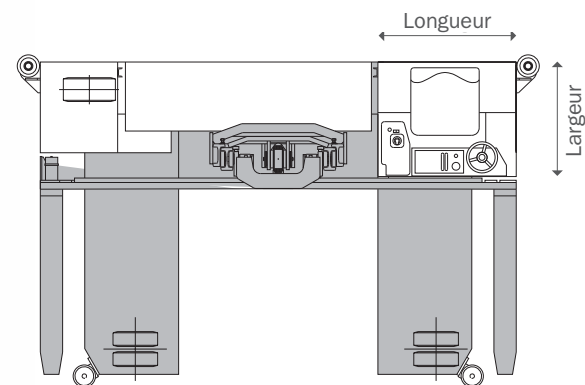



» Système de guidage dans les allées

Pour une exploitation maximale de la surface de stockage existante, HUBTEX offre trois systèmes de guidage différents pour offrir des solutions à allées étroites. Avec seulement 100 mm de distance de sécurité par côté, la largeur d'allée de travail est réduite à un minimum.

Galets de guidage

» Galets de guidage en Vulcolan

Les Galets de guidage (100 mm de distance de sécurité par côté) galets simples jusqu'à 4,5 t et galets doubles à partir de 4,5 t. Ce guidage mécanique est robuste et éprouvé dans l'utilisation.



Filoguidage



Guidage d'allées optique

» Allées filoguidées

Le filoguidage (distance de sécurité de 150 mm par côté) est un système fiable et sûr présentant l'avantage que votre chariot HUBTEX est déjà engagé dans l'allée sur le câble de guidage avant l'entrée dans le rayonnage, ce qui exclut un endommagement sur l'appareil ou sur le rayon. Un espace sans fer est nécessaire dans la zone du câble de guidage selon DIN 15 185 partie 1. En cas de nouvel investissement dans un appareil, ce système est le système le plus économique à partir d'une longueur d'allée > 400 mètres linéaires.

» Guidage d'allées optique

Le système de guidage d'allée optique (150 mm distance de sécurité de chaque côté) se fonde sur la technologie du filoguidage et est utilisé lorsque l'espace sans fer requis n'est pas possible.

» Systèmes de protection des personnes en allée étroite à guidage imposé

Pour des largeurs de travail (AST) avec distances de sécurité inférieures à 500 mm par côté, l'exploitant de l'installation peut installer des systèmes de protection des personnes reconnus selon la norme DIN 15 185 partie 2 «Protection des personnes pour la mise en œuvre de chariots de manutention dans les allées étroites». HUBTEX offre deux systèmes de protection des personnes différents. Les deux systèmes répondent à la directive en vigueur.



» Installation de protection des personnes HUBTEX, PSA-mobil

L'allée est surveillée en permanence par deux scanners laser. Lors de la détection de personnes ou d'obstacles dans l'allée se trouvant dans la zone balayée par les scanners laser, votre chariot HUBTEX est automatiquement freiné jusqu'à l'arrêt, indépendamment des instructions du cariste/opérateur. Le chariot HUBTEX est équipé de deux systèmes de détection d'allée pour la commutation activation/désactivation.



Système de protection des personnes PSA-mobil

» Sécurité d'allée stationnaire HUBTEX, SGA

Avec la sécurité d'allée stationnaire (SGA), HUBTEX offre une alternative au PSA-mobil. La SGA est un dispositif de protection à action autonome qui sert à la protection des personnes lors de la mise en œuvre de chariots de manutention dans des allées étroites, accepté comme mesure de réduction du risque par les autorités lors de l'exploitation d'un entrepôt à voies étroites. Elle est considérée comme une alternative économique jusqu'à trois allées de rayonnage. La SGA peut prendre en charge d'autres fonctions en option: surveillance des issues de secours.



autres options ...

➤ Eclairage

«Voir et être vu», telle est la devise pour ce point. HUBTEX propose diverses possibilités d'éclairage pour une sécurité optimale.



➤ Autres accessoires

- Limitation de levage intermédiaire,
- Limitation de sortie du mât,
- Revêtement Secutex,
- Affichage de hauteur de levage,
- surveillance de la capacité de charge,
- signal d'avertissement sonore,
- capteurs d'avertissement d'écart,
- radio/lecteur CD,
- ...et bien davantage.



Location ou financement

HUBTEX entretient pour vous une des plus grandes flottes de chariots latéraux sur le marché. Nous pouvons vous proposer, avec plus de 50 machines en location courte ou longue durée, la solution appropriée pour votre application.

Nous pouvons, en outre, proposer un financement adapté pour votre chariot neuf HUBTEX. La palette s'étend du leasing aux packs Full-Service qui incluent également les pièces de rechange, les travaux d'entretien et de réparation.

Votre chariot HUBTEX tourne, tourne et tourne

Qui pourrait comprendre votre chariot HUBTEX mieux que nous? HUBTEX vous offre en plus d'un excellent service, une sécurité à long terme de votre investissement «Le savoir-faire du constructeur».



➤ Le plus de HUBTEX

Des techniciens très bien formés qui sont toujours à la pointe de la technique.

➤ Davantage de service

➤ Des frais de maintenance précisément calculables du fait des prescriptions d'usine relatives aux durées de montage.

- Pas de perte de temps pour la recherche de défauts grâce aux moyens de diagnostic les plus récents.
- Une qualité maximale grâce à l'utilisation exclusive de pièces de rechange d'origine.
- Résolution la plus rapide possible de tâches grâce à l'assistance de l'usine.
- Nos techniciens ont une qualification de soudure pour pouvoir exécuter les travaux relatifs à la sécurité de manière autonome.

➤ Valeur ajoutée

- Grâce à l'utilisation exclusive de pièces de rechange d'origine, votre véhicule reste un engin HUBTEX d'origine.
- Nos conseillers SAV vous offrent la transparence la plus élevée pour le développement de vos frais de réparation.
- Des conceptions de maintenance taillées sur mesure vous permettent de calculer vos coûts de maintenance.
- Nous analysons sur demande vos frais de maintenance et vous révélons vos potentiels d'économie.

➤ Une sécurité accrue

Tous les dispositifs de technique de sécurité de votre engin sont contrôlés au moins une fois par an **et** selon les directives les plus récentes par des techniciens compétents et qualifiés.

HUBTEX est présent pour vous dans plus de 60 pays à travers le monde.



HUBTEX Maschinenbau GmbH & Co. KG

Industriepark West

Werner-von-Siemens-Str. 8

36041 Fulda, Allemagne

Téléphone: +49-661-8382-0

Télécopie: +49-661-8382-120

info@hubtex.com

www.hubtex.com



Vue d'ensemble d'autres produits HUBTEX:

- Chariot latéral quatre direction diesel / gaz
- Gerbeur électrique à grande hauteur de levée à quatre sens de marche
- Chariot latéral
- Systèmes de préparation de commande
- Systèmes de transport du verre
- Chariot de manutention pour charges lourdes
- Chariot à mat rétractable
- Véhicules spéciaux
- Véhicules de transport de charges lourdes
- Appareils d'occasion et de location