



ACDM (Agence Commerciale de dispositifs Multi sectoriels)

ACDM représente des sociétés spécialisées dans la conception, Fabrication, installation de dispositifs d'accessibilité.

ACDM, c'est deux agences en France pour garantir a ses clients La proximité et des conseils avisés en terme de mise aux normes Des bâtiments publics.

ACDM en prise directe les utilisateurs et les fabriquant , vous Garantissant ainsi les meilleurs services et prix.

ACDM présente « Solutions Globales d'accessibilité »

Agent commercial de



Partenaire



ACDM SUD
94 Avenue du Maréchal de lettre de tassigny
81000 Albi
Eric VANDELET
06 30 34 39 21
eric.vandelet@acdm-france.com

ACDM NORD
1bis Rue Saint Jean
60350 Vieux Moulin
Carole VANDELET
03 44 85 20 98
carole.vandelet@acdm-france.com

Les rampes amovibles ne sont pas soumises à dérogation pour des pentes Inférieures à 10% sur 2 Mètres, une assistance est nécessaire pour des pentes jusqu'à 20%.

Tous nos prix sont HT départ usine.

Mise à jour le 21/05/2018

RAMPE ECO SIGNAL PLIABLE

Accès Frontale

Rampe eco signal

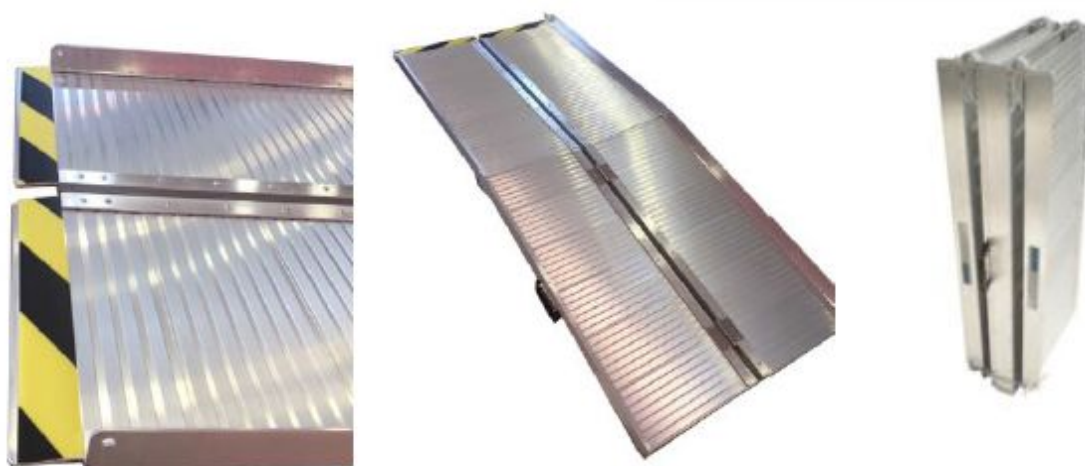

ECO SIGNAL est une rampe d'accès frontal, équipée d'une poignée de portage ergonomique, d'une surface anti dérapante en aluminium, de Chasse roues et caoutchouc anti dérapant en sous face, ECO SIGNAL est pliable en deux ou en 4. Capacité 300 kg jusqu'à 2444 mm, 250 Kg au delà

Modèle	Longueur	Largeur	Dimensions Pliée cm	Poids	Hauteur Franchissement
RDP40100	910mm	740 mm	16/35/45	8,5	9 à 18 cm
RDP40101	1220 mm	740 mm	16/35/61	11,5	12 à 24
RDP40102	1530 mm	740 mm	16/35/75	13	15 à 30
RDP40103	1883 mm	740 mm	16/35/90	15	18 à 36
RDP40104	2150 mm	740 mm	16/35/110	20	21 à 42
RDP40105	2440 mm	740 mm	16/35/120	23	24 à 48

Les rampes amovibles ne sont pas soumises à dérogation pour des pentes inférieures à 10% sur 2 Mètres, une assistance est nécessaire pour des pentes jusqu'à 20%.

RAMPE ECI SIGNAL + PLIABLE Accès Frontale

Rampe eco signal antidérapante +



ECO SIGNAL + est une rampe d'accès frontal, équipée d'une poignée de portage ergonomique, d'une surface anti dérapante Chasse roues et caoutchouc anti dérapant en sous face
Capacité 300 kg jusqu'à 2444 mm, 250 Kg au-delà.

Modèle	Longueur	Largeur	Poids	Hauteur Franchissement	Prix HT
RDPA70100	1220 mm	740 mm	11,5	12 à 22	222,50
RDPA70101	1553 mm	740 mm	13	15 à 30	230,83
RDPA70102	1830 mm	740 mm	15	18 à 36	270,00
RDPA70103	2150 mm	740 mm	18,6	21 à 42	285,00
RDPA70104	2440 mm	740 mm	23	24 à 48	304,16
RDPA70105	3050 mm	740 mm	29	30 à 60	316,66

Les rampes amovibles ne sont pas soumises à dérogation pour des pentes Inférieures à 10% sur 2 Mètres, une assistance est nécessaire pour des pentes jusqu'à 20%.

RAMPE BLISS PLIABLE



Fabrication possible sur mesures



La Rampe BLISS est une rampe d'accès frontale, équipée d'une poignée de portage ergonomique, d'une surface anti dérapante

Chasse roues et caoutchouc anti dérapant en sous face capacité 300 Kg



En cas de dévers de trottoirs importants, la rampe BLISS peut être équipée en partie d'une contremarche sur charnière articulée OPTION 130 euros HT

Modèle	Longueur/Hauteur à Franchir	Largeur	Poids
BLISS6075	600/60	750	6,5
BLISS8075	800/80	750	9,0
BLISS10075	1000/100	750	11,00
BLISS12075	1200/120	750	13,00
BLISS14075	1400/140	750	15,50
BLISS16075	1600/160	750	17,00
BLISS18075	1800/180	750	19,00
BLISS20075	2000/200	750	22,00
BLISS600/80	600/60	800	7,00
BLISS80080	800/80	800	10,00
BLISS100080	1000/100	800	12,00
BLISS12080	1200/120	800	15,00
BLISS14080	1400/140	800	18,00
BLISS16080	1600/160	800	19,00
BLISS180080	1800/180	800	21,00
BLISS20080	2000/200	900	24,00
BLISS12090	1200/120	900	15,00
BLISS14090	1400/140	900	18,00
BLISS16090	1600/160	900	19,00
BLISS180090	1800/180	900	21,00
BLISS20090	2000/200	900	24,00



BEKA Accès latéral



Notre plateforme pliante permet l'accès aux ERP lorsque l'accès Frontal n'est pas possible. Votre trottoir a une largeur de moins de 2,5 mètres, notre plateforme permettra l'accès par le coté.

Notre plateforme se présente sous forme d'une valise, munie de roulettes et de poignées de portage, elle se déploie en quelques instants.

Capacité 300 kg, Equipée de chasse roues, d'un revêtement antidérapant, de pieds réglables



**La Plateforme BK est associé à une rampe alu
Modèle BLISS à choisir
selon la hauteur à franchir**



Pieds réglables

Hauteur de 12 à 20 cm
Pour des hauteurs de plus de 20 cm nous consulter

Référence	Dimensions Dépliées	Dimensions Pliés Long/Epaisseur/Hauteur	Poids Plateforme
PFFBK01	1200X1200	1200X280X600	18
PFFBK02	1500X1500	1500X280X600	21
PFFBK03	Joue de Jonction	Pour 2 marches	

Notre rampe MINI RAMPE est une rampe en aluminium 100 % Métal déployée. Légère, elle permet d'accès des ERP par le coté quand le trottoir ne présente pas une Largeur suffisante. **La hauteur de franchissement est de 5 à 15 cm**

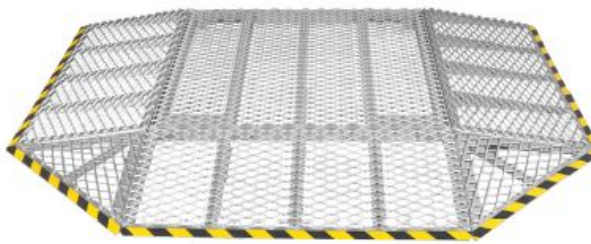

MR3 : 3 faces

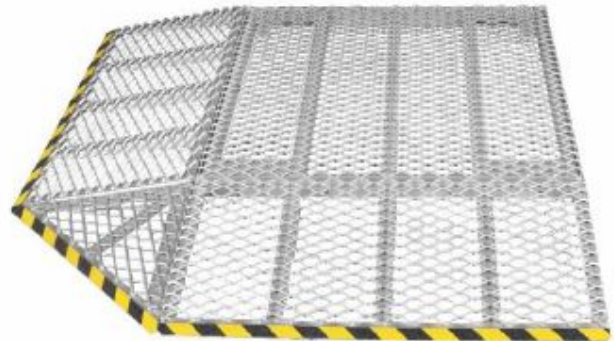

MR2 : 2 faces

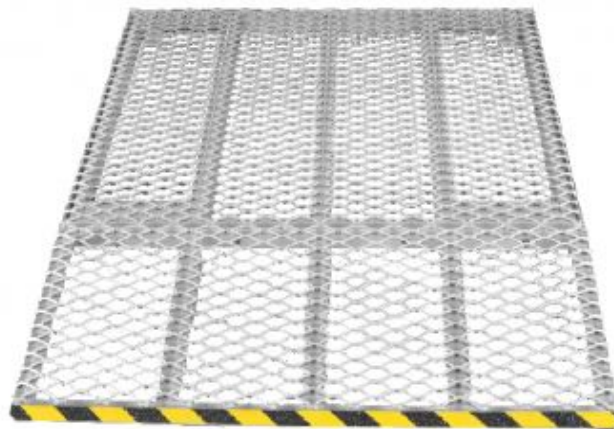

MR1 : 1 face

	Largeur	Longueur	Poids
MR1	90	135	15
MR2	135	135	18
MR3	180	135	21

RAMPE ALU BORAL

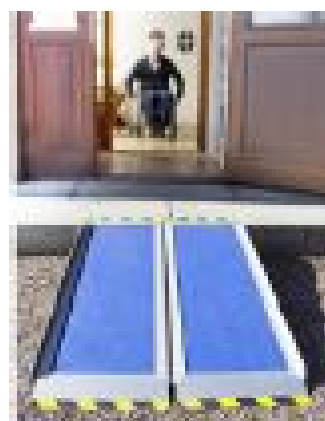

*La Rampe BORAL est une rampe d'accès frontale, en aluminium, équipée d'une poignée de portage ergonomique, d'une surface anti dérapante
Chasse roues et caoutchouc anti dérapant en sous face
capacité 400 Kg*

Modèle	Longueur/Hauteur à Franchir	Largeur	Poids
RDPF 70103	520/50	760	3,8
RDPF70104	920/100	760	6,5
RDPF70105	1160/120	760	8,7
RDPF70106	1510/150	760	10,5
RDPF70107	1670/170	760	12,50
RDPF70108	2000/200	760	14,70

RAMPE CARBONE



Rampe Carbone



Rampe en carbone ultra légère incassable
Pliable
Capacité de charge 250kg

*La Rampe CARBONE est une rampe d'accès frontale, équipée d'une poignée de portage ergonomique, d'une surface anti dérapante Chasse roues et caoutchouc anti dérapant en sous face
capacité 250 Kg*

Modèle	Longueur/Hauteur à Franchir	Largeur	Poids
CARBO 75	750/80	750	2,60
CARBO 120	1200/120	750	3,90
CARBO 150	1500/150	750	5,00
CARBO 2000	2000/200	750	6,80

RAMPE DE SEUIL PASSE PORTE PLIABLE

Accès Frontale

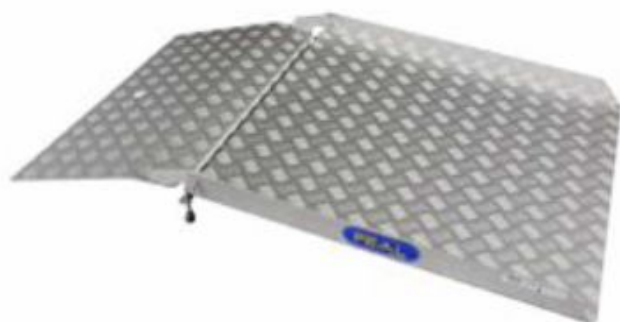

Notre rampe d'accès passe porte est spécialement étudiée pour les passage de seuil de porte, elle est équipée de pieds réglables

Surface anti dérapante en aluminium

Chasse roues

Capacité 300 kg

Modèle	Longueur	Largeur	Poids	Hauteur Franchissement
RESC60101	80 cm+45 cm	750 mm	10 Kg	8 cm
RESC60102	1220 mm	750 mm	13 Kg	12 cm
RDP40102	1530 mm (Fabrication en Acier Galvanisé)	750 mm	20 Kg	16 cm

Rampe de seuil caoutchouc Accès Frontale

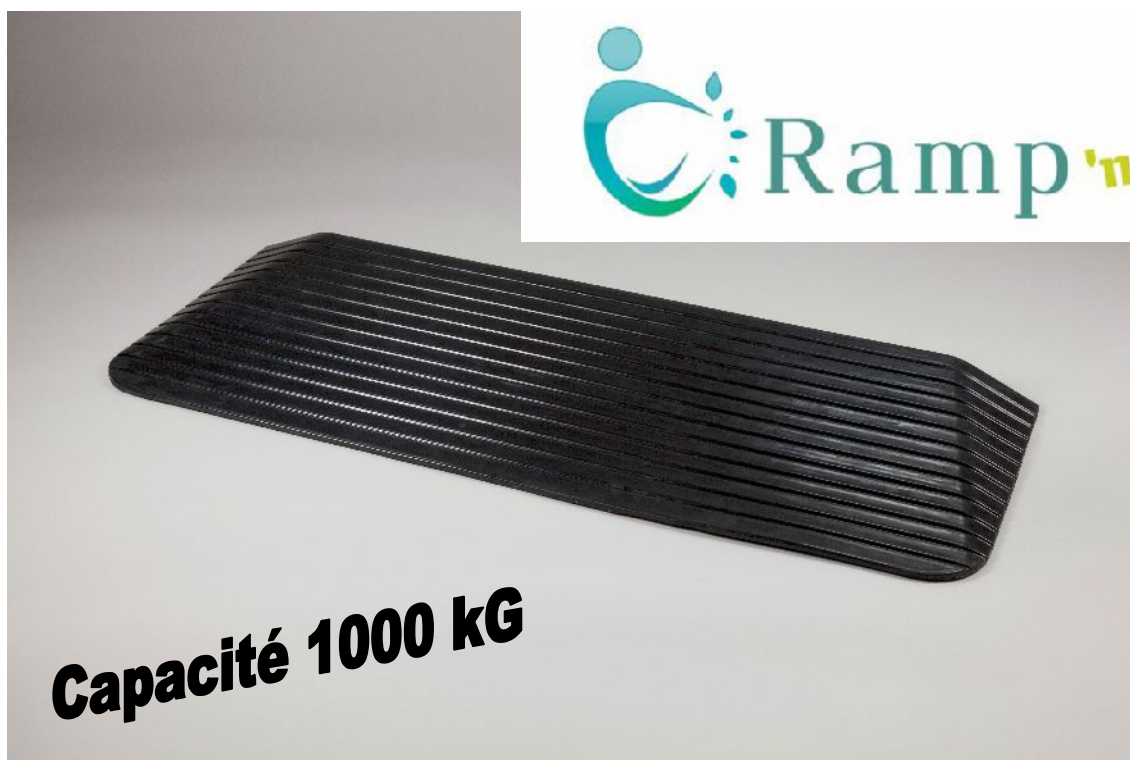

Rampe de seuil en caoutchouc 100% recyclé. Ces rampes de seuil en caoutchouc sont de très haute qualité et ont une capacité de chargement pratiquement illimitée. **2 cotés évasés permettent un accès même avec les trottoirs étroits**

Hauteur mm	Largeur	Longueur cm	Poids Kg
10	90	10	0,8
12	90	12	0,9
16	90	16	1,0
20	90	15	1,3
24	90	15	1,5
28	90	20	2,0
32	90	20	2,5
40	90	22	3,2

Rampe de seuil aluminium DUNO

Accès Frontale

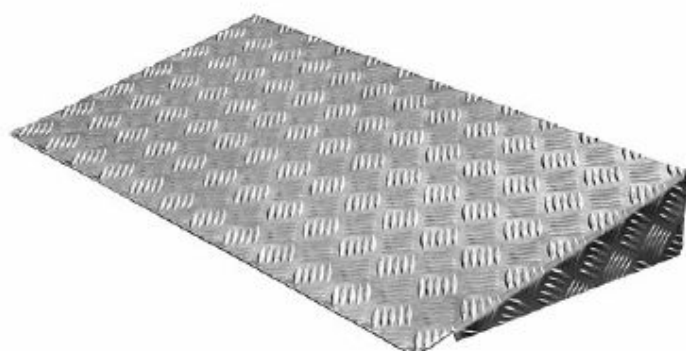

Rampe en aluminium pour seuil
Revetement antidérapant
charge admissible: 300kg

Hauteurs et Longueurs spéciales sur demande

Hauteur	Largeur	Longueur cm	Poids
4 cm	75 cm	40 cm	4 kg
6 cm	75 cm	60 cm	6,5 Kg
8 cm	75 cm	80 cm	7,5 Kg

RAMPE ALU Enroulable

Accès Frontal POUR CHARGES LOURDES CAPACITE 450 Kg

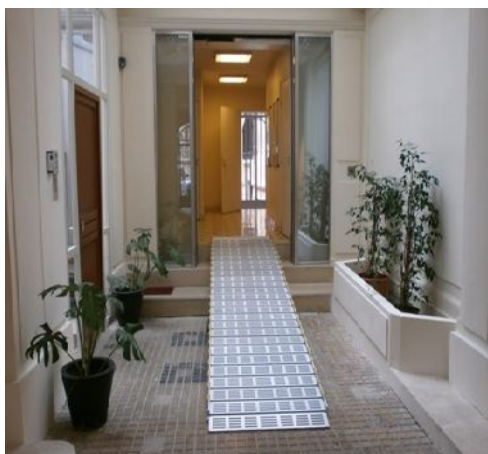

Cette rampe est révolutionnaire dans le domaine de la rampe amovible.

La rampe se déroule afin de permettre, en quelques secondes, le franchissement d'obstacles tels que:

- de 1 à 4 marches...
- accès véhicules.
- aucun risque de corrosion
- aucune fixation



- légèreté pour une manipulation aisée
- grande capacité de charge
- zone de passage antidérapante, même sous la pluie
- longueur modifiable en quelques secondes
- **garantie fabricant 10 ans.**

Référence	Largeur	Longueur cm	Hauteur Franchissement	Poids
ROLL12276	76	122	12 à 24	10
ROLL15376	76	153	15 à 30	13
ROLL18376	76	183	18 à 36	15
ROLL21476	76	214	21 à 42	18
ROLL24476	76	244	24 à 48	20
ROLL30576	76	305	30 à 55	
ROLL33676	76	336	33 à 60	
ROLL12291	91	122	12 à 24	11
ROLL15391	91	153	15 à 30	13
ROLL 30591	91	305	30 à 55	
ROLL36691	91	366	33 à 55	
ROLL39791	91	397		

RAMPES PERMANENTES ACIER SUR MESURE

Robuste et esthétique

Notre Rampe est un concept de rampes modulaires.

Très simple à poser, démontable, elle permet l'accès aux bâtiments publics de façon temporaire ou définitive.

Cette rampe est en acier galvanisé, capacité 300 Kg

Surface antidérapante, garde corps, paliers de repos, marches...

POUR DES HAUTEURS DE FRANCHISSEMENT JUSQU'À 1 METRE

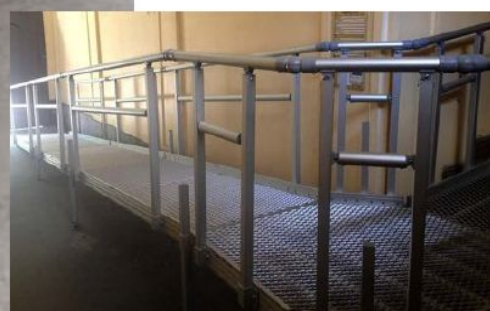
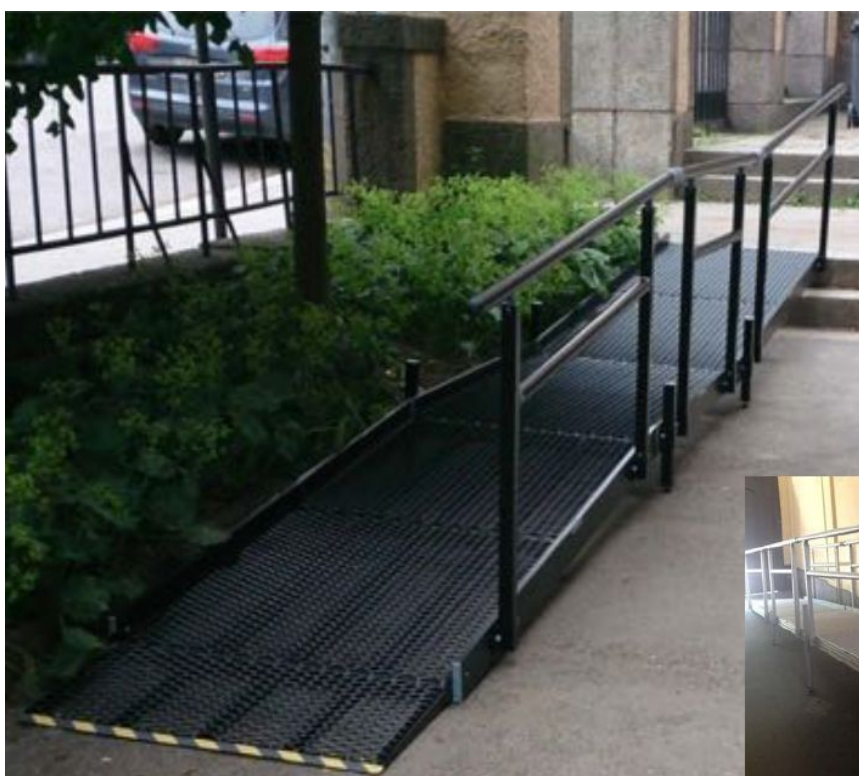

Largeurs Standards 120, 140, 150 cm

Finitions Acier Galvanisé ou Laqué peint

Sols Acier Damier ou Métal Déployé

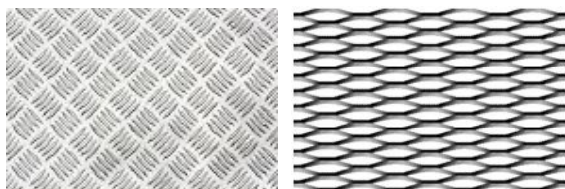

Possibilité de garde corps Fantaisie



RAMPES PERMANENTES MODULAIRES EASY MODUL

Robuste et esthétique

Notre Rampe est un concept de rampes modulaires.

Très simple à poser, démontable, elle permet l'accès aux bâtiments publics de façon temporaire ou définitive.

Cette rampe est en acier galvanisé, capacité 300 Kg

Surface antidérapante, garde corps, paliers de repos, marches



POUR DES HAUTEURS DE FRANCHISSEMENT JUSQU'À 1 METRE

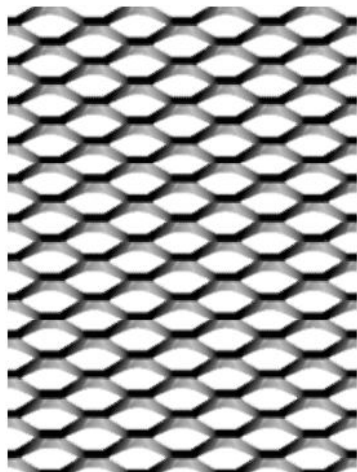

Largeurs Rampes cm	Paliers cm
90	125X125
120	125X200
130	150X150

COMBI RAMPE ENCASTREE



COMBIRAMPE est une rampe d'accès encastrée dans la marche,, COMBIRAMPE se transforme de "L'état Marche" à "L'état Rampe" et permet un accès immédiat de l'ERP.COMBIRAMPE n'offre aucune emprise permanente à l'intérieur de l'établissement, et après déploiement, la rampe aura une emprise très faible sur la voirie

COMBIRAMPE offre de nombreux avantages

- Emprise sur la voirie quasi nulle
- Accès frontal possible même avec des trottoirs étroits
- La mise en place de COMBIRAMPE de sa position Marche à Position pente est immédiate et ne nécessite aucun effort



Traction

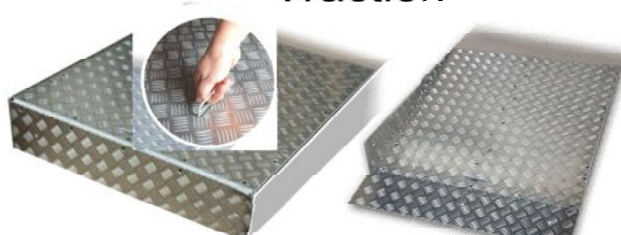

POSITION MARCHÉ

POSITION RAMPE

Couleur standard Alu strié, Disponible dans 4 Couleurs



Référence	Largeur cm	Longueur en Position Marche	Longueur en position Rampe	Pente Pour une Marche de 10 cm	Pente Pour une Marche de 20 cm
4700054A	80	100	Jusqu'à 125 cm	9%	16%
4700055A	80	125	Jusqu'à 150 cm	7%	14%
4700056A	80	150	Jusqu'à 175 cm	6%	11%
Baguettes de Finition					
Port et Emballage					
Option Tapis	Longueur 100 et 125				
Option Tapis	Longueur plus de 150				
Couleur					

COMBI RAMPE ENCASTREE

Rampe d'accès **Combi-Rampe**

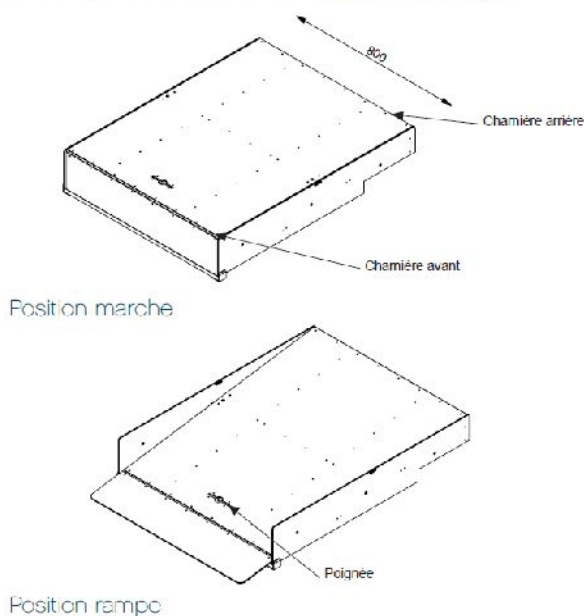

4 longueurs de rampe disponibles :
100, 125, 150 et 200 cm.



Tableau de correspondances*

Hauteur à franchir (cm)	Longueur du caisson (cm)	Longueur déployée (cm)	Pente
5 cm	100 cm	107 cm	5%
6 cm	100 cm	108 cm	6%
7 cm	100 cm	109 cm	6%
8 cm	100 cm	110 cm	7%
9 cm	100 cm	111 cm	8%
10 cm	100 cm	112 cm	9%
11 cm	100 cm	113 cm	10%
12 cm	125 cm	139 cm	9%
13 cm	125 cm	140 cm	9%
14 cm	125 cm	141 cm	10%
15 cm	150 cm	167 cm	9%
16 cm	150 cm	168 cm	10%
17 cm	150 cm	169 cm	10%
18 cm	150 cm	170 cm	11%
19 cm	150 cm	171 cm	11%
20 cm	200 cm	222 cm	9%
21 cm	200 cm	223 cm	9%
22 cm	200 cm	224 cm	10%
23 cm	200 cm	225 cm	10%
24 cm	200 cm	226 cm	11%
25 cm	200 cm	227 cm	11%
26 cm	200 cm	228 cm	11%

Les pentes inférieures ou égales à 10% ne sont plus soumises à demande de dérogation (arrêté du 8 décembre 2014).

*dimensions hors standard sur devis.

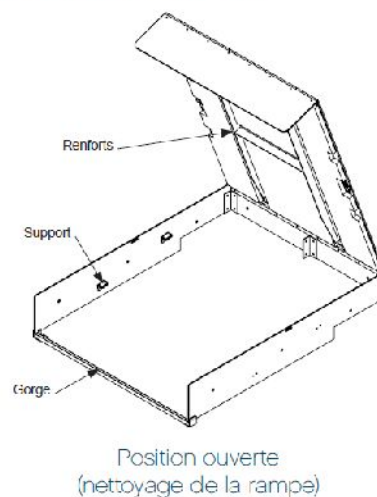
Rampe Escamotable Manuelle DUOLOCK

Une solution simple, efficace
IDEAL POUR 1 & 2 MARCHES

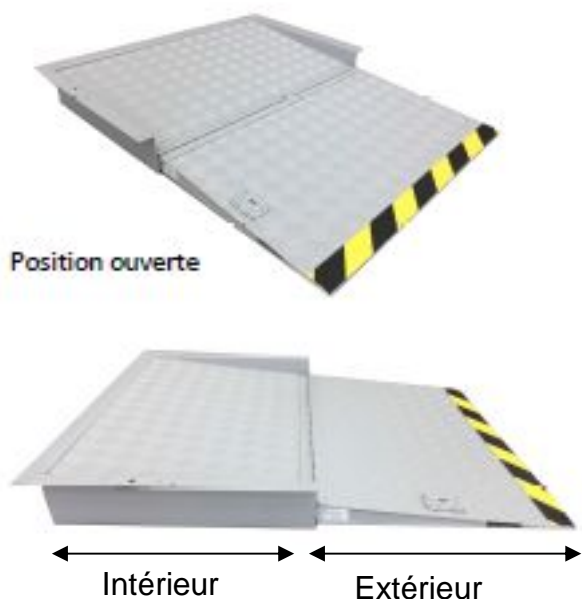

Position ouverte



Position fermée

Structure

En aluminium, le poids de la rampe n'est que de 10 Kg,

L'ouverture de la rampe est très facile

La rampe est résistante aux Intempéries

Installation

-Réalisation d'une réserve dans le sol pour installer la base de la rampe

-Mise en place très simple Par boulonnage

Référence	Largeur	Longueur Fermée cm	Longueur Ouverte cm	Hauteur Fermée cm (Décaissé)
DUOLOCK 40	80	40	80	8 cm
DUOLOCK 60	80	50	100	
DUOLOCK 80	80	65	130	
DUOLOCK75	80	75	150	

RAMPE TIROIR ENCASTREE



Notre rampe Tiroir est constituée d'un coffre dans lequel coulisse en rampe en aluminium.
AUCUNE EMPRISE A L'INTERIEUR DE L'ERP

Notre rampe tiroir est 100% Aluminium



- Capacité 300 Kg
- Surface acier strié Antidérapant
- Chasse roues
- Rampe Noire



Notre Rampe Tiroir peut être recouverte d'un carrelage d'un parquet ou revêtue d'un tapis

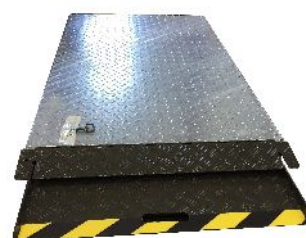

Hauteur	Longueur rampe dépliée (L)	1ere pente		Ressaut	
		Pente (%)	angle 1 (°)	Pente 2 (%)	angle 2 (°)
12 cm	1000mm	8,00%	4,57	33%	18,2
12 cm	1300mm	6,15%	3,51	33%	18,2
15cm	1600mm	6,87%	3,92	26%	14,5
15cm	1300mm	8,40%	4,80	26%	14,5
20cm	1600mm	10,00%	5,71	20%	11,3
20 cm	1300 mm	12,30%	7,02	20%	11,3
30cm	1600 mm	16,00%	9,14	13%	7,41

Rampe Tiroir AUTOMATIQUE

Une solution simple, efficace
Dépliée en 15 secondes



Option

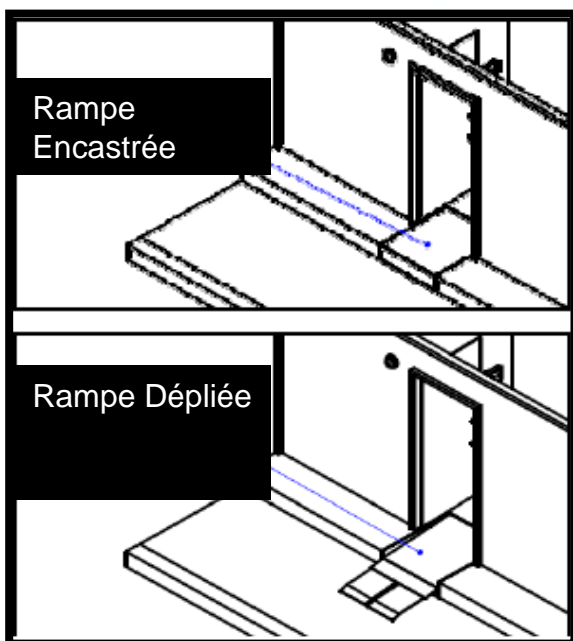

En aluminium
 L'ouverture de la rampe est très facile
 La rampe est résistante aux Intempéries
 - Temps de déploiement 15 secondes

Installation

- Réalisation d'une réserve dans le sol pour installer la base de la rampe
- Mise en place très simple Par boulonnage
- Connexion à la console de commande
- Connexion au réseau 220 volts-50 Hertz
- Alimentation 24 Volts
- Consommation 2 ampères
- Puissance 50 Watts
- Capacité 300 kG

	Hauteur	Profondeur	Largeur
Dimensions extérieures en position fermée	145 mm	1005	870
Dimensions extérieures en position ouverte	145 mm	1720	870

RAMPE (PMR-A) AUTOMATIQUE EN POSITION PLIEE

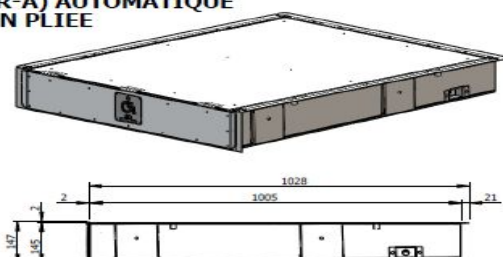

RAMPE (PMR-A) AUTOMATIQUE EN POSITION DEPLIEE

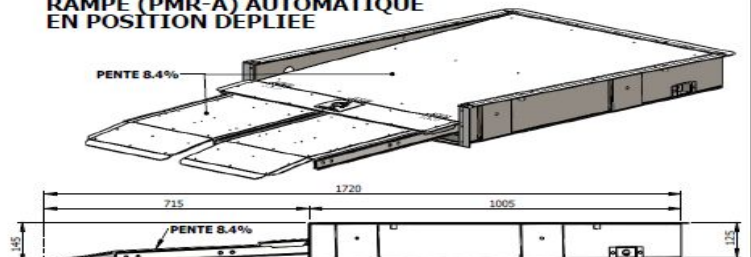

Le LoopHEAR™ est une boucle d'induction mobile utilisable dans tous les lieux publics et professionnels. Il s'adresse à l'ensemble des personnes malentendantes appareillées ou non.

Pour les personnes appareillées, il génère un champ électromagnétique qui est capté par la prothèse auditive en position T. Pour les personnes non appareillées, il permet de bénéficier d'une conversation amplifiée grâce à son écouteur additionnel.

**CARACTERISTIQUES:**

Respecte la norme EN60118-4

Utilisation mobile ou fixe

Indicateur du niveau du champ Magnétique

Microphone interne

Volume de réception réglable pour l'écouteur additionnel

Connecteur pour une boucle externe

Entrée jack 3.5mm pour connecter un équipement audio (TV, MP3, ordinateur, etc.)

Indicateur batterie faible ou mode charge

Interrupteur On / Off

Indicateur de niveau de sortie de la boucle

Réglage du niveau d'entrée

Réglage du courant de boucle

Réglage de la tonalité

Livré dans une boîte de transport

ACCESSOIRES INCLUS

Microphone externe sur pied (prise jack 3.5mm et 1,8m de cordon)

Ecouteur additionnel compatible prothèse auditive et son support.

Batterie rechargeable Li-poly (11,1V / 1800mA)

Adaptateur secteur 230VAC-15VDC

Couvercle amovible pour fixation sur le bureau

Pictogrammes officiels « oreille barrée » pour la signalétique

Carillon d'appel PMR



CAR 02
Carillon d'appel sans fil à coller à l'extérieure de la vitrine
Portée 100 mètres, livré avec piles, et plaque adhésive, bouton d'appel et récepteur 3 Tons



Plaques 200X200 à coller ou a visser



Plaques 300X400 à coller ou a visser



Panneau en vinyle souple 350x350 mm fixation adhésive : Prix HT unitaire 12,90€/ unité



Panneau en vinyle souple 350x350 mm fixation adhésive : Prix HT 12,90 euros / unité

Bandes Podotactiles



Bandes Podotactiles A coller ou adhésives disponibles dans de nombreux formats et couleurs

Couleurs standards disponibles (pour toutes les dalles)

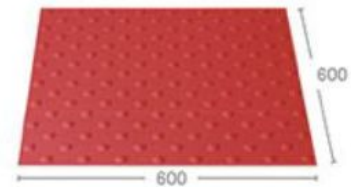
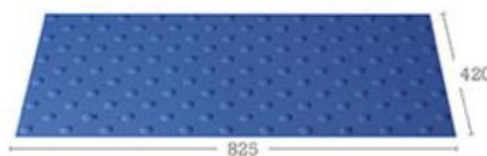
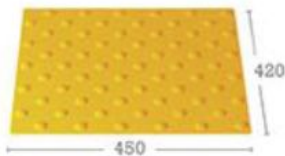

Contremarches contrastées et Nez de marches

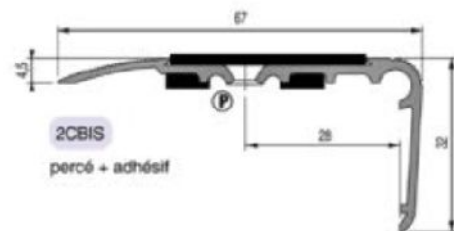

Signalisation pour Vitrines



Lot de 10 Pastilles adhésives à coller sur vitrine



Rouleau adhésifs pour vitrines

Désignation
Dalles 825X420 Intérieur adhésive
Dalles 600X600 Intérieur adhésive
Dalles 450X420 Intérieur adhésive
Dalles 820X420 Extérieur à coller
Colle pour dalle extérieure Pot de 8 Kg pour 10 m2 de dalle
NEZ2CBIS Nez de marche en barre de 3 mètres
NEZ2CBIS Nez de Marche en barre de 1 Mètre
Bandes Contremarches Alu à visser ou coller 100 mmX1000 mm
Rouleau PVC adhésif pour vitrine 10MLX100mm Jaune/Bleu
Rouleau PVC adhésif pour vitrine 10MLX50mm Jaune/Bleu
Lot de 10 pastilles rouges a coller
BEV 3 Rainures Longueur 625 mm, Largeur150 mm, Pour extérieur (port 30 eruos HT)

Déclaration CE de conformité

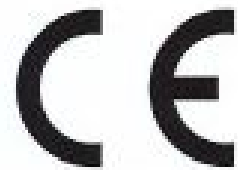

Nous,

EAPS (propriétaire Marque Ramp'nGo)
162 ZA Le loupendu
La vallée
72510 – Pontvallain – France
Siren : 794849315

Garantissons et déclarons, sous notre seule responsabilité , que les dispositifs :

SIGNAL

LINE

BLACKTECK

BLISS

PLATEFORME BECA (BTK)

COMBI RAMPE

DUOLOCK

Sont conformes aux exigences applicables dans l'arrêté du 08/12/2014

Cette déclaration est basée sur les éléments suivants :

Contraste

Passage de 300kg

Non glissante

Matériaux opaques

Permet le passage d'un fauteuil roulant dans la largeur

Rampes fournies avec notice d'installation ou notice de pose

Présidente de la SAS EAPS

Madame Riquet Estelle

Le 01/09/2017





MINILIFT 1&2
Norme
2006/42/C2

Un problème d'accessibilité avec les PMR ?

Les collectivités locales sont souvent sollicitées pour des **réceptions, réunions.**

MINILIFT convient parfaitement pour les situations occasionnelles où l'installation d'un ascenseur ne serait pas pertinent ou trop coûteux.

Installée rapidement grâce à son poids de 52 kg, cette table élévatrice mobile

s'intègre à l'intérieur comme à l'extérieur.

Equipement en série

- Rampe Manuelle longueur 450 mm
- 1 télécommande
- 2 Garde Corps 450 mm
- RAL 7035
- Plateau anti dérapant

Equipements en option

- Rampe automatique
- Portillon niveau Haut Poussant droit ou poussant gauche (A préciser à commande)
- Accès latéral Bas
- Accès Latéral Haut
- Châssis Mobile
- RAL Spécial
- Boites à bouton haut et bas
- Garde Corps Hauteur 900



Le Minlift 2 est conforme à la directive machine 2006/42/CE

Depuis l'arrêté du 8 Décembre 2014 le MINILIFT 2 n'est pas soumis à dérogation jusqu'à 50 cm De course verticale

	MINILIFT1	MINILIFT2
Hauteur de levage	595 mm	830 mm
Charge Utile	180 Kg	300 Kg (220 Kg/m2)
Vitesse	10 mm par seconde	
Poids	52 Kg	71 Kg
Alimentation	230/24 V	



MINILIFT 3 Elévateur Mobile Course 100 cm

MINILIFT 3 est un élévateur à ciseaux, électrique, course 1 mètre
Solutions Idéale pour Les accès de scène

Mobile, facile à transporter

Equipent de Base

- Service Traversant
- Batterie de secours
- Garde corps Hauteur 400 mm
- Poignée de Portage

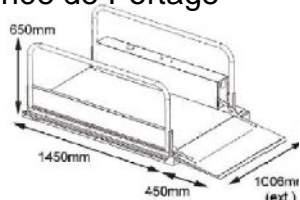

Folded Dimensions

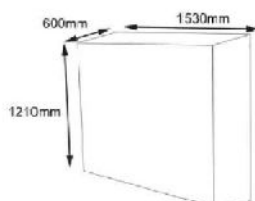

Le Minilift 3 est conforme à la directive machine 2006/42/CE

Depuis l'arrêté du 8 Décembre 2014 le MINILIFT 3 n'est pas soumis à dérogation jusqu'à 50 cm

De course verticale

Données Techniques	
Capacité Kg	250
Mobile	oui
Hauteur Plée (mm)	10
Course (cm)	100 (Elévation par ciseaux)
Vitesse (mètre par seconde)	0.06
Largeur Intérieure(mm)	1006
Longueur Intérieure (mm)	1450
Poids (Kg)	140

Informations techniques données à titre indicatif, peuvent être modifiées à tout moment



MINILIFT 4 Elévateur Mobile Course 100/120 et 140 cm

Le MINILIFT 4 est un élévateur vertical à vis sans fin.
Utilisé pour les accès de Scène et Podium , et pour les particuliers
Pliable, Course de 110 à 140 cm Charge 250 Kg Roues de Transport Intégrées
Mise en place en quelques minutes

Equipement de Base

- Service Traversant
- Rampe d'accès rabattable
- Garde corps

Equipement optionnels

- Service Equerre
- Batterie de secours



Accès Equerre

Caractéristiques Techniques			
Hauteur de Levage	100	120	140
Capacité	225		
Largeur de la plateforme	100X830		
Dimensions Pliées (Lxlxh)	145X100X150	145X100X170	145X100X190
Poids	140	155	170
Vitesse	12mm/s		

Informations techniques données à titre indicatif, peuvent être modifiées à tout moment



MINILIFT 5 Course 150cm Norme EN-81 41

MINILIFT 5 est une Plateforme élévatrice à ciseaux

- d'une rampe motorisée,
- garde Corps verre de Hauteur 1100 mm qui lui permet d'accueillir un accompagnant.
- Rampe d'accès Motorisé
- Portillon Niveau Haut
- Service Traversant

MINILIFT 5 est auto stable , il peut être posé a même le sol ou dans une fosse .
Les options disponibles

- Gaine Fermée
- Accès Equerre
- Portes et Portillons automatiques**

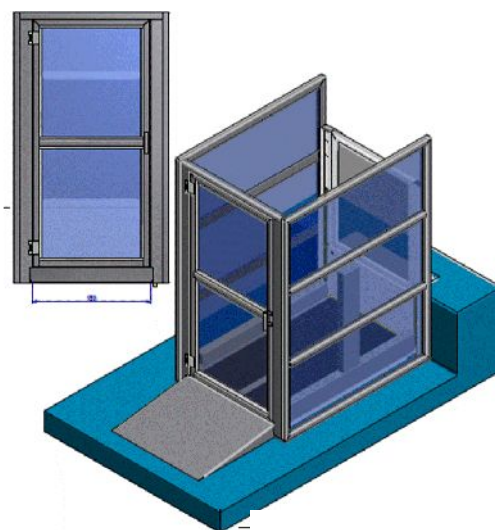

Le Minilift 2 est conforme à la directive machine 2006/42/CE

*Depuis l'arrêté du 8 Décembre 2014 le MINILIFT5 n'est pas soumis à dérogation jusqu'à 120 cm
De course verticale*

Caractéristiques Techniques	
Hauteur de Levage	1300 mm
Capacité	300 Kg
Largeur de la plateforme	900 et 1100 mm
Longueur	1400 mm
Point Bas	120 mm
Vitesse	40 mm/seconde
Entrainement	Double ciseaux
Alimentation Electrique	1x 230 volts/50-60 Hertz
Batterie	2x12 Volts 9Ah

Informations techniques données à titre indicatif, peuvent être modifiées à tout moment



LP 8 Elévateur Vertical (Norme EN 81-41)Course 3 Mètres

Le **MINILIFT 8** est un élévateur Vertical à courroies
Fonctionnement Electrique, fonctionnement à actions maintenues

Simple d'utilisation, esthétique, peu encombrant.

Equipement Standard

- Portillons Bas et Haut Manuel
- Utilisation Intérieure
- Service Traversant

Options

- Portillons Bas et Haut automatique
- Batterie de secours
- Utilisation Extérieur



Caractéristiques Techniques	
Hauteur de Levage	De 600 à 3000 mm
Capacité	400 Kg
Largeur de la plateforme	900 ou 1400 mm
Longueur	1400
Point Bas	20 mm
Vitesse	
Entrainement	Courroies
Alimentation Electrique	

Informations techniques données à titre indicatif, peuvent être modifiées à tout moment



ELEVATEUR ARITCO

Norme 2006/42/C2 Course 13 Mètres



Equipent de Base

- Elévateur à vis/écrou
- Vitesse 0,15 Mètre par seconde
- Course jusqu'à 13 Mètres
- 6 arrêts maximum
- 2 Portes par étage maxi
- Cuvette 50 mm
- Entrée 1,2,3 Cotés
- Descente d'urgence sur batterie
- Moteur 2,2 Kw
- Charge 250,410, 500 Kg selon options et versions

Dimensions plancher mm

- 900X1040
- 900X1280
- 900X1480
- 1000X1280
- 1000X1480
- 1000X1980
- 1100X1480
- 1100X1580





Plateforme Monte Escaliers Droits CAMA

La plateforme CAMA est la solution parfaite pour gravir des escaliers intérieurs et extérieurs pour les utilisateurs en fauteuil roulant manuels ou électriques grâce à la charge utile de 300kg



Fonctionnement automatique
Peu Encombrant



Spécifications

Pente 0° - 47°
Capacité de charge max. 300 kg
Vitesse : 0.1 m/s
Moteur 0,5 kW; batterie de 24 V
Alimentation 1 x 230V

Fonctionnement très simple avec une simple télécommande et boîte à boutons

Le **MINILIFT 7** est la solution parfaite pour gravir des escaliers intérieurs et extérieurs pour les utilisateurs en fauteuil roulant manuels ou électriques grâce à la charge utile de 300kg Jusqu'à 900 mm de course

Fonctionnement automatique

Equipent Standard

- Mini Rampe arrière
- Bras de sécurité avant, arrière
- Chasse roue latéral
- Service Traversant



Garanti 1 an

Caractéristiques Techniques	
Hauteur de Levage	900 mm
Capacité	225 Kg
Largeur de la plateforme	800 mm
Longueur	1000 mm
Point Bas	45 mm
Vitesse	0,9 m/mn

Informations techniques données à titre indicatif, peuvent être modifiées à tout moment