



# SUMMA TRACEURS DE DÉCOUPE

---

Séries S One | S Class 2

Traceurs de vinyle  
et de contour de  
renommée mondiale

A large Summa banner is shown being processed by a vinyl cutter. The banner is white with a blue diagonal stripe and the Summa logo. The cutter is a large industrial machine with a long bed and a carriage moving across it. The background is a solid blue color with a white diagonal stripe.

**umma**

Summa.com | #SummaFinish

# À PROPOS DE SUMMA

---

Summa est un fabricant d'équipements de découpe innovants qui aide les entreprises et les particuliers à traiter leurs applications selon les normes les plus élevées. Offrir une qualité exceptionnelle conforme à ces normes élevées, a assuré la réputation Summa pour ses performances légendaires.

Des entreprises du monde entier utilisent les solutions de découpe Summa pour les produits de l'industrie de l'impression, de la signalétique, de l'affichage, de l'habillement et de l'emballage. Avec les solutions de découpe de Summa, votre entreprise est à l'épreuve du temps pour de nombreuses années à venir.

[Summa.com](http://Summa.com) | [#SummaFinish](https://twitter.com/SummaFinish)



**Introduction des traceurs de découpe Summa****04**

Les traceurs de découpe Summa sont développés pour évoluer avec votre entreprise. Profitez des innombrables possibilités dans une seule machine.

**Traceurs de découpe Summa S One****06**

---

Plusieurs tailles sont disponibles pour répondre à vos besoins de découpe.

**Modèles** **08**

**Spécifications: Outils & Manutention du matériau** **12**

**Spécifications techniques** **14**

**Codes de commande** **15**

**Traceurs de découpe Summa S Class 2****16**

---

Plusieurs modèles sont disponibles avec des fonctionnalités innovantes et pérennes.

**Modèles** **18**

**Spécifications: Outils & Manutention du matériau** **23**

**Spécifications techniques** **26**

**Codes de commande** **27**

**Logiciel Summa GoSign****28**

---

Logiciel développé en interne puissant et adapté à la série de traceurs de découpe Summa.

# TRACEURS DE DÉCOUPE SUMMA À L'ÉPREUVE DU TEMPS

Summa propose deux gammes de produits avancés de traceurs de découpe, basées sur plus de 30 ans d'expérience dans la construction des meilleurs traceurs de découpe au monde: les séries Summa S One et Summa S Classe 2. Les deux séries sont conçues sur la base d'une fiabilité à toute épreuve et d'une expertise exceptionnelle. Ils disposent de l'ingénierie de la plus haute qualité et de la technologie de découpe la plus avancée pour offrir une précision de découpe de contour haut de gamme pour les graphiques imprimés.

Un traceur de découpe Summa est votre traceur de premier choix où la valeur et la fiabilité sont les priorités. Équipé de technologies intelligentes pour vous aider à traiter vos travaux de découpe sans problème. Profitez des fonctionnalités faciles à utiliser pour personnaliser votre flux de travail de découpe le plus efficacement possible.



## Applications

Les séries de traceurs de découpe Summa sont conçues pour fournir une large gamme d'applications pour le marché de la signalétique et de l'affichage. Réalisez des autocollants, des panneaux de signalisation, des panneaux d'affichage et ainsi de suite parfaitement découpés avec les traceurs S Class 2 et S One maintenant et pour de nombreuses années à venir!

### S Signalétique & Affichage

Le monde de la signalétique et de l'affichage est vaste et polyvalent. Les solutions de découpe de vinyle Summa peuvent optimiser votre flux de travail d'impression et de découpe, respecter les délais de vos clients et fournir des produits parfaitement finis.

- Autocollants (uniques)
- Étiquettes
- Autocollants de fenêtre
- Lettrage et graphiques du véhicule
- Lettrage de fenêtre
- Flock/Flex
- Motifs minuscules/complexes
- Textiles techniques

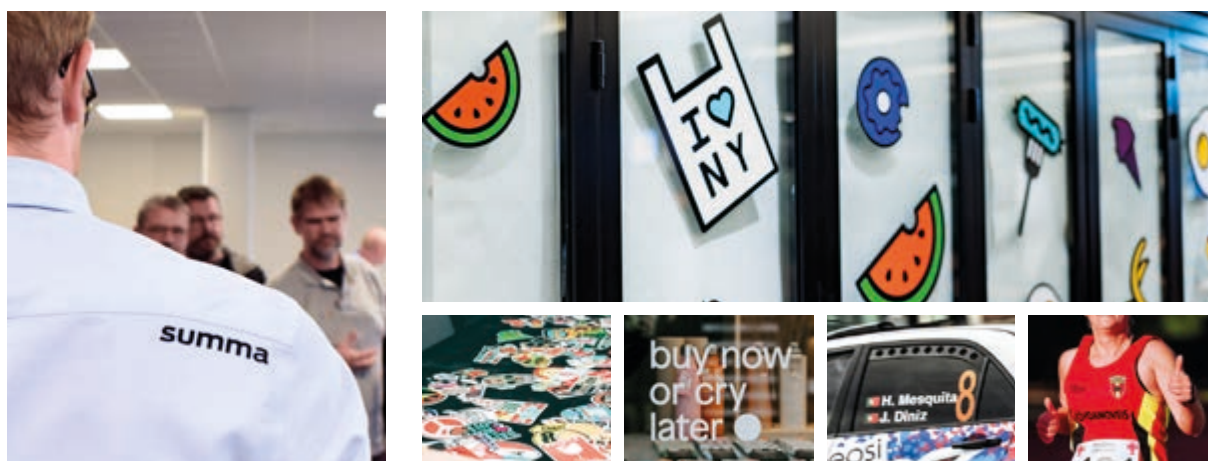

“Grâce à l'utilisation du traceur de découpe Summa, nous sommes en mesure de créer de nouvelles opportunités et solutions, telles que le traitement des voiles nautiques. Ce substrat particulier est un textile spécial, qui est très dur et rigide à imprimer et à découper. Dans le passé, nous n'avions pas réussi à les traiter correctement. Mais grâce à l'expertise de Summa - à la fois en produit et en service - nous sommes maintenant en mesure de livrer ces voiles avec d'excellents résultats de finition. ”

/ Industria Graphica FG à propos d'investir dans un Summa S Class 2 T160

# SÉRIE SUMMA S ONE, CONÇUE POUR GRANDIR AVEC VOTRE ENTREPRISE

Avec la série S One, Summa propose une gamme de produits de découpe pérenne et fiable, conçue sur la base d'années d'expérience, de techniques de pointe et en écoutant attentivement les besoins de découpe des clients. Différents types de rouleaux tels que le flochage, le vinyle et les matériaux en feuilles souples peuvent être traités efficacement et rapidement. Une multitude de fonctionnalités intelligentes combinées à une ergonomie élégante font de la série S One le traceur de découpe idéal pour évoluer avec votre entreprise.



## Votre compagnon de découpe idéal

La série S One est la prochaine étape de la croissance de votre entreprise et a été conçue en mettant l'accent sur l'ergonomie et la simplicité d'utilisation. Un système de capteur OPOS extrêmement rapide compense toute déformation de l'impression et augmente la vitesse de lecture des repères. Une tête de découpe traînante efficace offre une pression de 600 grammes, ce qui permet de découper facilement des matériaux laminés. La fonction sophistiquée OPOS Xtra permet la découpe des petits autocollants les plus complexes avec la plus grande précision.

Le système de traction légendaire de Summa permet de traiter travail après travail, coupant un rouleau complet jusqu'à 8 mètres sans recharger. Les rouleaux abrasifs revêtus de titane très durables vous permettent de travailler de manière intensive pendant de nombreuses années avec le meilleur système de traction disponible sur le marché. L'intelligence interne supplémentaire minimise les erreurs humaines et l'intervention de l'opérateur.

Une ingénierie de pointe, un logiciel GoSign sophistiqué et des options d'amélioration polyvalentes ont été combinés pour offrir des performances inégalées. C'est ce qui fait de la S One votre traceur de friction de premier choix où la valeur et la fiabilité sont au premier plan.

### Principales caractéristiques

La série S One est disponible en différentes tailles et différentes configurations. Cependant, toutes les unités ont des caractéristiques de base en commun, chacune contribuant à la résistance, à la fiabilité et à la facilité d'utilisation du traceur.

#### Technologie de découpe avancée

La série S One vous offre une technologie de découpe de pointe sans compromis. Des techniques de pointe offrent la plus grande précision de découpe des contours pour les graphiques imprimés. Cela fait du traceur S One une unité flexible et pérenne. Le compagnon idéal pour votre entreprise!

#### Facilité d'utilisation

Profitez d'une facilité d'utilisation améliorée grâce à des fonctionnalités intelligentes intégrées, telles qu'un écran tactile intuitif, des pièces mécaniques bleues pour une navigation facile et une connectivité facile à la plupart des ordinateurs courants du marché.

#### Logiciel Summa GoSign

GoSign est votre logiciel de découpe de premier choix conçu pour les traceurs de découpe de friction Summa. Gérez votre flux de travail préféré avec une grande flexibilité et des options de découpe automatisées, une configuration personnalisée des ensembles d'actions, des plug-ins faciles pour les programmes de conception et bien plus encore.

#### Performance légendaire

La série S One est basée sur les performances légendaires de Summa, avec un excellent système de transport de matériaux pour traiter le travail avec précision et en continu. La prochaine évolution OPOS est la méthode d'alignement OPOS Xtra, conçue pour gérer la déformation irrégulière du matériau sur la longueur de l'impression en ajoutant des lignes XY supplémentaires entre les dessins. Cette méthode est particulièrement utile pour la découpe des petits autocollants.

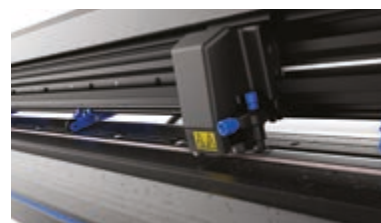

Série Summa S One

# SUMMA S1 D60

Le S1 D60 est le plus petit traceur de découpe à friction de Summa et représente la solution de découpe idéale pour les fabricants d'enseignes qui souhaitent automatiser leur flux de travail de découpe et étendre leurs applications de découpe. Ce traceur pratique est peut-être petit, mais vous montre d'excellentes performances, jour après jour.

## Avantages clés

- Technologie de découpe avancée
- Conception ergonomique
- Fonctionnalités conviviales
- Dernière méthode d'alignement
- Performances de traction légendaires
- Options de connectivité
- Logiciel Summa GoSign

## Idéal pour couper:

- Matériaux réfléchissants, holographiques, miroirs
- Signalisation intérieure et extérieure
- Panneaux de signalisation
- Indications de sécurité
- Lettrage de véhicule et de fenêtre



**Vidéo:**  
Scannez le code QR pour regarder toutes les vidéos Summa

## Spécifications techniques

Modèle	S1 D60	
Dimensions	97 x 40.6 x 30.4 cm	
Largeur du matériau	7.9 à 70.5 cm	
Zone de découpe max.   mode surdimensionné*	59 cm x 50 m   65 cm x 50 m	
Type d'alignement	<ul style="list-style-type: none"><li>• OPOS X - OPOS Xtra</li><li>• Reconnaissance des travaux par code à barres</li></ul>	<ul style="list-style-type: none"><li>• Jusqu'à 2 x 64 repères sur la ligne X</li><li>• Compensation de la ligne Y</li></ul>
Performance de la traction du matériel	8 m max. dans les spécifications garanties pour les matériaux inférieurs à 762 mm	4 m max. dans les spécifications garanties pour les matériaux de plus de 762 mm
Précision	0.2 % du déplacement ou 0.25 mm, le plus grand des 2	
Vitesse	Jusqu'à 1131 mm/s diagonal	
Accélération	Jusqu'à 3 G diagonal	
Force de découpe	0 à 600 gr	
Autres caractéristiques	FlexCut (couper à travers)	
Connectivité	Ethernet, USB, WiFi (dépendant de la région)	
Exigences	100-240 VAC, 50/60 Hz	
Logiciel inclus	Logiciel Summa GoSign, Summa Cutter Control	
*En mode «Surdimensionné», les performances de traction ne sont plus garanties.		

## Compléments matériels

Le plus petit modèle S1 D60 peut être équipé d'un stand ou d'un stand + panier en option. Le panier en filet recueille le matériau coupé, empêchant la poussière et les débris de coller sur le matériau. Le panier organise également parfaitement le vinyle lors du traitement de plusieurs travaux.

- Stand en option uniquement
- Panier en option uniquement
- Stand et panier en option
- Tray One en option

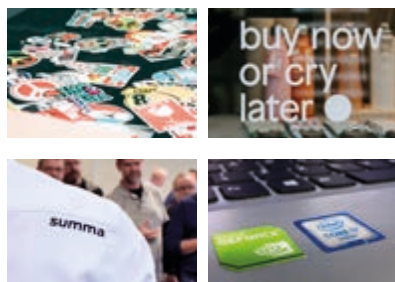

## Fonctionnalités intelligentes

Le traceur S One est équipé en standard d'une gamme de fonctionnalités pratiques, ajoutant à l'efficacité de la production et garantissant un produit parfaitement et facilement coupé.

Bénéficiez d'un flux de travail automatisé et d'une facilité d'utilisation:

- Technologie de lame traînante
- Écran tactile coloré
- Jusqu'à 600 gr force de découpe
- Précision de découpe avec l'alignement OPOS Xtra
- Automatisation avec le flux de travail du code à barres
- Traction jusqu'à 8 m garantie
- FlexCut (couper à travers)
- Connectivité: USB, Ethernet & WiFi (dépendant de la région)
- Logiciel Summa GoSign
- Tray One chargeur de feuilles en option: facilite le traitement des feuilles et des étiquettes grâce à l'automatisation





# SUMMA S1 D120

Le traceur S1 D120 est la taille intermédiaire idéale pour de nombreux travaux de découpe. Tous les modèles S One ont été conçus à partir de la base en pensant à l'utilisateur. Ils représentent la solution de découpe idéale pour les fabricants d'enseignes qui souhaitent automatiser et améliorer leur flux de travail de découpe. La série S One est votre premier choix où la valeur et la fiabilité sont au premier plan.

## Avantages clés

- Technologie de découpe avancée
- Conception ergonomique
- Fonctionnalités conviviales
- Dernière méthode d'alignement
- Performances de traction légendaires
- Options de connectivité
- Logiciel Summa GoSign

## Idéal pour couper:

- Matériaux réfléchissants, holographiques, miroirs
- Signalisation intérieure et extérieure
- Panneaux de signalisation
- Indications de sécurité
- Lettrage de véhicule et de fenêtre

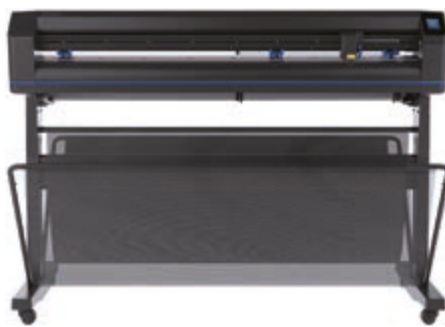

**Vidéo:**  
Scannez le code QR pour regarder toutes les vidéos Summa

## Spécifications techniques

Modèle	S1 D120	
Dimensions	161.5 x 70.4 x 111.2 cm	
Largeur du matériau	13.3 à 135 cm	
Zone de découpe max.   mode surdimensionné*	123.5 cm x 50 m   129.5 cm x 50 m	
Type d'alignement	<ul style="list-style-type: none"><li>• OPOS X - OPOS Xtra</li><li>• Reconnaissance des travaux par code à barres</li></ul>	<ul style="list-style-type: none"><li>• Jusqu'à 2 x 64 repères sur la ligne X</li><li>• Compensation de la ligne Y</li></ul>
Performance de la traction du matériel	8 m max. dans les spécifications garanties pour les matériaux inférieurs à 762 mm	4 m max. dans les spécifications garanties pour les matériaux de plus de 762 mm
Précision	0.2 % du déplacement ou 0.25 mm, le plus grand des 2	
Vitesse	Jusqu'à 1131 mm/s diagonal	
Accélération	Jusqu'à 3 G diagonal	
Force de découpe	0 à 600 gr	
Autres caractéristiques	FlexCut (couper à travers)	
Connectivité	Ethernet, USB, WiFi (dépendent de la région)	
Exigences	100-240 VAC, 50/60 Hz	
Logiciel inclus	Logiciel Summa GoSign, Summa Cutter Control	
*En mode «Surdimensionné», les performances de traction ne sont plus garanties.		

## Compléments matériels

Les traceurs de vinyle Summa S One sont conçus avec des composants haut de gamme à jour pour une longue durabilité. De plus, tous les modèles incluent une combinaison de compléments matériels intégrés ou optionnels, pour faciliter la vie de l'opérateur.

- Stand inclus
- Panier inclus
- Option de roulette de traction extra disponible (installé en usine)

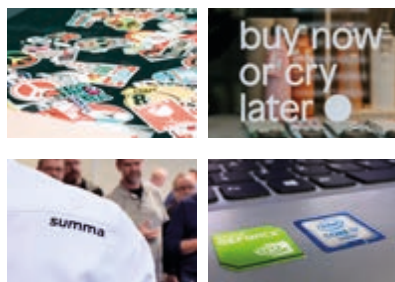

## Fonctionnalités intelligentes

Le traceur S One est équipé en standard d'une gamme de fonctionnalités pratiques, ajoutant à l'efficacité de la production et garantissant un produit parfaitement et facilement coupé.

Bénéficiez d'un flux de travail automatisé et d'une facilité d'utilisation:

- Technologie de lame traînante
- Écran tactile coloré
- Jusqu'à 600 gr force de découpe
- Précision de découpe avec l'alignement OPOS Xtra
- Automatisation avec le flux de travail du code à barres
- Traction jusqu'à 8 m garantie
- FlexCut (couper à travers)
- Connectivité: USB, Ethernet & WiFi (dépendant de la région)
- Logiciel Summa GoSign



# SUMMA S1 D140 (FX)

La S1 D140 est la taille intermédiaire idéale pour de nombreux travaux de découpe. Tous les modèles S One ont été conçus à partir de la base en pensant à l'utilisateur. Ils représentent la solution de découpe idéale pour les fabricants d'enseignes qui souhaitent automatiser et améliorer leur flux de travail de découpe. La série S One est votre premier choix où la valeur et la fiabilité sont au premier plan.

## Avantages clés

- Technologie de découpe avancée
- Conception ergonomique
- Fonctionnalités conviviales
- Dernière méthode d'alignement
- Performances de traction légendaires
- Options de connectivité
- Logiciel Summa GoSign

## Idéal pour couper:

- Matériaux réfléchissants, holographiques, miroirs
- Signalisation intérieure et extérieure
- Panneaux de signalisation
- Indications de sécurité
- Lettrage de véhicule et de fenêtre

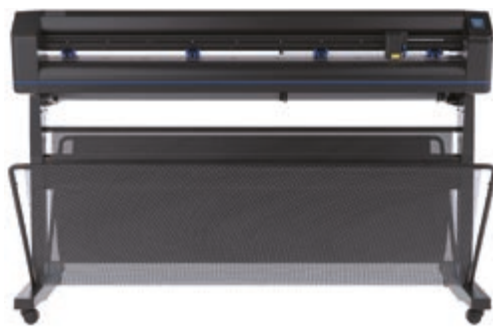

**Vidéo:**  
Scannez le code QR pour regarder toutes les vidéos Summa

## Spécifications techniques

Modèle	S1 D140	
Dimensions	176.5 x 70.4 x 111.2 cm	
Largeur du matériau	18.7 à 150 cm	
Zone de découpe max.   mode surdimensionné*	138.5 cm x 50 m   144.5 cm x 50 m	
Type d'alignement	<ul style="list-style-type: none"><li>• OPOS X - OPOS Xtra</li><li>• Reconnaissance des travaux par code à barres</li></ul>	<ul style="list-style-type: none"><li>• Jusqu'à 2 x 64 repères sur la ligne X</li><li>• Compensation de la ligne</li></ul>
Performance de la traction du matériel	8 m max. dans les spécifications garanties pour les matériaux inférieurs à 762 mm	4 m max. dans les spécifications garanties pour les matériaux de plus de 762 mm
Précision	0.2 % du déplacement ou 0.25 mm, le plus grand des 2	
Vitesse	Jusqu'à 1131 mm/s diagonal	
Accélération	Jusqu'à 3 G diagonal	
Force de découpe	0 à 600 gr	
Autres caractéristiques	FlexCut (couper à travers)	
Connectivité	Ethernet, USB, WiFi (dependent de la région)	
Exigences	100-240 VAC, 50/60 Hz	
Logiciel inclus	Logiciel Summa GoSign, Summa Cutter Control	
*En mode «Surdimensionné», les performances de traction ne sont plus garanties.		

## Fonctionnalités intelligentes

Le traceur S One est équipé en standard d'une gamme de fonctionnalités pratiques, ajoutant à l'efficacité de la production et garantissant un produit parfaitement et facilement coupé.

Bénéficiez d'un flux de travail automatisé et d'une facilité d'utilisation:

- Technologie de lame traînante
- Écran tactile coloré
- Jusqu'à 600 gr force de découpe
- Précision de découpe avec l'alignement OPOS Xtra
- Automatisation avec le travail du code à barres
- Traction jusqu'à 8 m garantie
- FlexCut (couper à travers)
- Connectivité: USB, Ethernet & WiFi (dépendant de la région)
- Logiciel Summa GoSign

## Compléments matériels

Pour faciliter la vie de l'opérateur, tous les modèles S One incluent une combinaison de compléments matériels intégrés ou en option.

- Stand inclus
- Panier inclus
- Option de roulette de traction extra disponible (installé en usine)

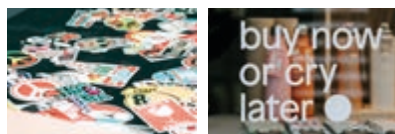

## Position fixes (FX)

Le modèle S1 D140FX a des positions de roulettes de traction fixes, ce qui signifie que n'importe quel format de matériau peut être chargé mais que les marges ne peuvent pas être minimisées. C'est le modèle idéal pour les clients avec une faible charge de travail où la méthode de découpe directe n'est pas une priorité.

# SUMMA S1 D160

Le S1 D160 est la plus grande taille de traceur de découpe, offrant une grande flexibilité dans le flux de travail de découpe avec la capacité de traiter de nombreuses tailles de matériaux. Tous les modèles S One représentent la solution de découpe idéale pour les fabricants d'enseignes qui souhaitent automatiser et améliorer leur flux de travail de découpe. La série S One est votre premier choix où la valeur et la fiabilité sont au premier plan.

## Avantages clés

- Technologie de découpe avancée
- Conception ergonomique
- Fonctionnalités conviviales
- Dernière méthode d'alignement
- Performances de traction légendaires
- Options de connectivité
- Logiciel Summa GoSign

## Idéal pour couper:

- Matériaux réfléchissants, holographiques, miroirs
- Signalisation intérieure et extérieure
- Panneaux de signalisation
- Indications de sécurité
- Lettrage de véhicule et de fenêtre



**Vidéo:**  
Scannez le code QR pour regarder toutes les vidéos Summa

## Spécifications techniques

Modèle	S1 D160	
Dimensions	196 x 70.4 x 111.2 cm	
Largeur du matériau	18.7 à 169 cm	
Zone de découpe max.   mode surdimensionné*	158 cm x 50 m   164 cm x 50 m	
Type d'alignement	<ul style="list-style-type: none"><li>• OPOS X - OPOS Xtra</li><li>• Reconnaissance des travaux par code à barres</li></ul>	<ul style="list-style-type: none"><li>• Jusqu'à 2 x 64 repères sur la ligne X</li><li>• Compensation de la ligne</li></ul>
Performance de la traction du matériel	8 m max. dans les spécifications garanties pour les matériaux inférieurs à 762 mm	4 m max. dans les spécifications garanties pour les matériaux de plus de 762 mm
Précision	0.2 % du déplacement ou 0.25 mm, le plus grand des 2	
Vitesse	Jusqu'à 1131 mm/s diagonal	
Accélération	Jusqu'à 3 G diagonal	
Force de découpe	0 à 600 gr	
Autres caractéristiques	FlexCut (couper à travers)	
Connectivité	Ethernet, USB, WiFi (dépendent de la région)	
Exigences	100-240 VAC, 50/60 Hz	
Logiciel inclus	Logiciel Summa GoSign, Summa Cutter Control	

\*En mode «Surdimensionné», les performances de traction ne sont plus garanties.

## Compléments matériels

Les traceurs de vinyle Summa S One sont conçus avec des composants haut de gamme à jour pour une longue durabilité. De plus, tous les modèles incluent une combinaison de compléments matériels intégrés ou optionnels, pour faciliter la vie de l'opérateur.

- Stand inclus
- Panier inclus
- Option de roulette de traction extra disponible (installé en usine)

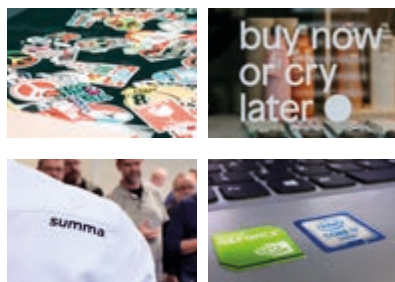

## Fonctionnalités intelligentes

Le traceur S One est équipé en standard d'une gamme de fonctionnalités pratiques, ajoutant à l'efficacité de la production et garantissant un produit parfaitement et facilement coupé.

Bénéficiez d'un flux de travail automatisé et d'une facilité d'utilisation:

- Technologie de lame traînante
- Écran tactile coloré
- Jusqu'à 600 gr force de découpe
- Précision de découpe avec l'alignement OPOS Xtra
- Automatisation avec le flux de travail du code à barres
- Traction jusqu'à 8 m garantie
- FlexCut (couper à travers)
- Connectivité: USB, Ethernet & WiFi (dépendant de la région)
- Logiciel Summa GoSign



# S ONE SPÉCIFICATIONS

La série Summa S One est construite sur une base d'expérience et d'engagement à offrir des traceurs de découpe haut de gamme à un prix abordable. Les traceurs S One utilisent la technique populaire de la lame traînante, où une tête de découpe à grande vitesse, une traction de matériau légendaire et un système de positionnement optique jouent un rôle majeur.

## Technologie lame traînante

La technique traînante est la technique la plus couramment utilisée sur le marché pour traiter les conceptions de panneaux d'affichage, de graphiques de fenêtres, etc. Cependant, selon l'épaisseur du matériau, des distorsions ou des écarts dans les coins peuvent se produire en utilisant cette technique.

C'est pourquoi que les traceurs Summa S One incluent des méthodes améliorées pour éviter de telles distorsions et optimiser le mouvement de traînée afin d'obtenir la meilleure qualité de découpe possible.



## Mouvement de traînée

**1** | La lame traînante arrête de couper avant d'entrer dans un coin.

**2** | La lame excentrique est tournée en effectuant un mouvement de traînée à l'angle souhaité, sans jamais quitter le matériau.

**3** | Une fois le mouvement de traînée terminé, la découpe de coin continue.

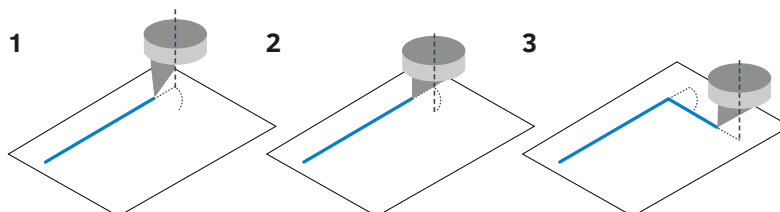

## Intelligence interne

Les traceurs de découpe de friction Summa sont dotés de routines intelligentes, optimisant les données de découpe. Tous les outils de découpe Summa utilisent une technologie avancée d'anticipation vectorielle qui coupe des images et des lettres complexes avec une efficacité améliorée. Le temps de découpe est considérablement réduit, les courbes sont plus lisses et les moteurs sont moins chargés, ce qui augmente la durée de vie du traceur.

Les autres fonctionnalités intelligentes comprennent:

### Surcoupe

La surcoupe étend le vecteur au début et à la fin d'une courbe. Cela garantit que la conception est complètement coupée. Sans la fonction Surcoupe, la ligne de découpe peut ne pas être complètement fermée, ce qui pose des problèmes lors de l'échenillage.

### OptiCut

OptiCut, une fonction spécialement développée pour les traceurs de découpe, simule la découpe tangentielle. En raison de l'exécution de mouvements complexes, la fonction OptiCut compense les changements de décalage de la lame, causés par l'usure. La fonction OptiCut garantit que la lame est correctement orientée. Cette technologie révolutionnaire vous offre une qualité optimale pendant la durée de vie de votre lame.

## Summa FlexCut

La fonction FlexCut de Summa vous permet de découper des conceptions simples complètement à travers le matériau. Alternativement, une longueur est coupée complètement à travers le matériau et une longueur est coupée à mi-chemin. De cette façon, une sorte de ligne de déchirement est créée, garantissant que le matériau conserve une certaine rigidité pendant le transport à travers le traceur Summa, tout en restant facile à écheniller par la suite.



## Transport du matériau

Le transport des matériaux est probablement l'un des problèmes les plus importants lors de la découpe de vinyle. La moindre erreur peut entraîner un gaspillage de matière, une perte de temps et des frustrations pour l'opérateur. Summa propose un système de transport exquis et une vaste gamme de fonctionnalités pour garantir que votre traceur S One fonctionne parfaitement et sans problème. Chaque fois encore pour de nombreuses années à venir.



## Tray One Chargeur de Feuilles pour le S1 D60

Le chargeur de feuilles Tray One améliore l'automatisation, facilite la gestion des matériaux et fait gagner beaucoup de temps à l'opérateur du traceur de découpe. Tray One est compatible et peut être installé ultérieurement avec les modèles S1 D60 de la série Summa S One. La combinaison de nos traceurs de découpe de bureau avec un chargeur de feuilles profite non seulement aux industries à grand volume, mais se concentre également sur les entreprises à petit volume, telles que les photocopieurs et les détaillants. En utilisant Tray One, chaque copie/feuille sera coupée directement et facilement. Feuille après feuille.



*Note: Tray One peut également être installé ultérieurement avec les modèles SummaCut D60.*

## Repères (OPOS Découpe de contour)

Le système d'alignement de contour automatisé de Summa, OPOS, signifie Optical Positioning System. Le capteur OPOS enregistre les carrés imprimés qui sont placés autour du graphique. Cela permet à OPOS de déterminer la position exacte du graphique imprimé et vous permet de découper des graphiques en vinyle imprimés et laminés précieux en toute confiance et facilité.

### OPOS X

La fonction OPOS X, standard sur tous les modèles Summa, recherche automatiquement les repères croisés à l'aide d'un capteur. La possibilité d'utiliser plusieurs repères croisés est une caractéristique OPOS unique et garantit la meilleure précision possible. Le capteur OPOS X détecte même les repères à travers des graphiques laminés denses avec une texture inégale et amène la découpe de contour à un niveau beaucoup plus élevé.

### OPOS XY / OPOS XY2

La méthode d'alignement OPOS XY permet de mesurer une ligne sur la largeur d'impression, en plus des repères OPOS. Cela ajustera automatiquement la courbure ou la déformation du matériau sur toute la largeur de l'impression. La méthode d'alignement OPOS XY2 ajoute une ligne de mesure supplémentaire à l'arrière de l'impression, permettant de compenser tout changement de courbure d'impression entre le début et la fin de votre travail d'impression.

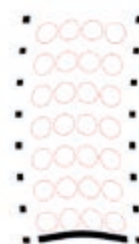
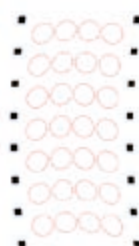

Les systèmes d'alignement OPOS sont disponibles pour tous les modèles

### OPOS Code à barres

La fonctionnalité de lecture de codes à barres est un outil de productivité. Plusieurs travaux peuvent ainsi être traités sans intervention de l'opérateur. De plus, le risque d'envoyer les mauvaises données à la mauvaise impression n'existe plus. Le capteur OPOS X lit le code à barres et envoie le numéro de travail correct à l'ordinateur. L'ordinateur fournit alors les informations de découpe correspondantes qui sont immédiatement traitées par le traceur de découpe. Lorsque le travail est terminé, le traceur commence automatiquement à rechercher le travail suivant et son code à barres.

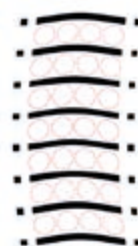

Les systèmes d'alignement OPOS sont disponibles pour tous les modèles

### OPOS Xtra

La prochaine évolution d'OPOS est OPOS Xtra. Ce mode d'alignement est conçu pour gérer la déformation irrégulière du matériau sur la longueur de l'impression en ajoutant des lignes XY supplémentaires entre les motifs. Cela augmente la précision et la méthodologie d'alignement pour les petits autocollants.

## SPÉCIFICATIONS TECHNIQUES

Modèles	S1 D60	S1 D120	S1 D140	S1 D160
<b>Dimensions</b>	97 x 40.6 x 30.4 cm	161.5 x 70.4 x 111.2 cm	176.5 x 70.4 x 111.2 cm	196 x 70.4 x 111.2 cm
<b>Largeur de matériaux</b>	7.9 à 70.5 cm	13.3 à 135 cm	18.7 à 150 cm	18.7 à 169 cm
<b>Zone de découpe max. Mode surdimensionné*</b>	59 cm x 50 cm 65 cm x 50 m	123.5 cm x 50 cm 129.5 cm x 50 m	138.5 cm x 50 cm 144.5 cm x 50 m	158 cm x 50 cm 164 cm x 50 m
<b>Roulettes de traction</b>	2	3	4 (3 pour FX)	4
<b>Type d'alignement</b>	<ul style="list-style-type: none"> <li>OPOS X - OPOS Xtra</li> <li>Reconnaissance de travaux par le code à barres</li> </ul>		<ul style="list-style-type: none"> <li>Jusqu'à 2 x 64 repères sur la ligne X</li> <li>Compensation de la ligne Y</li> </ul>	
<b>Performance de traction</b>	8 m max. dans les spécifications garanties pour les matériaux inférieurs à 762 mm 4 m max. dans les spécifications garanties pour les matériaux de plus de 762 mm			
<b>Précision</b>	0.2 % du déplacement ou 0.25 mm, le plus grand des 2			
<b>Vitesse</b>	Jusqu'à 1131 mm/s diagonal			
<b>Accélération</b>	Jusqu'à 3 G diagonal			
<b>Knife Pressure</b>	0 à 600 gr			
<b>Autres caractéristiques</b>	FlexCut (couper à travers)			
<b>Connectivité</b>	Ethernet, USB, WiFi (dépendant de la région)			
<b>Exigences</b>	100-240 VAC, 50/60 Hz			
<b>Logiciel inclus</b>	Logiciel Summa GoSign™, Summa Cutter Control, Logiciel de découpe MacSign™ Cut			
<b>*En mode «Surdimensionné», les performances de traction ne sont plus garanties.</b>				



S1 D60



S1 D120



S1 D140



S1 D140 FX



S1 D160



# SÉRIE SUMMA S CLASS 2, CONÇUE POUR OFFRIR LE MEILLEUR DE LA DÉCOUPE DE CONTOUR

Les traceurs de découpe à friction tangentiels et à lame traînante S Class 2™ sont dotés d'une ingénierie de première classe et d'une technologie de découpe avancée pour offrir une précision de découpe de contour étonnante même pour les graphiques imprimés les plus difficiles. Les traceurs de découpe Summa S Class 2 sont construits sur une base de fiabilité à toute épreuve et incluent des fonctionnalités intelligentes pour augmenter l'efficacité de votre flux de travail de découpe et évoluer avec les besoins et les aspirations de votre entreprise.

Ne laissez rien au hasard et profitez de l'excellence de la découpe de contour de pointe maintenant et pour de nombreuses années à venir!





## Passez au niveau supérieur avec une technologie de découpe avancée

L'industrie de la signalétique et l'affichage a subi d'énormes changements au fil des ans. Ainsi, votre équipement de découpe doit pouvoir s'adapter et être à la fois flexible et durable. Les traceurs de découpe Summa S Class 2 sont construits sur une base de fiabilité à toute épreuve et offrent des fonctionnalités pour améliorer l'efficacité du flux de travail de découpe. Comme la suspension finement réglée d'une voiture de sport, notre système de transport de matériaux de renommée mondiale met encore plus de puissance sous le capot pour augmenter les performances et le rendement. Combinez cela avec un puissant double servomoteur et le traceur S Class 2 est votre compagnon fiable et à l'épreuve du temps pour de nombreuses années à venir. De la découpe de toutes sortes de vinyle à la découpe numérique précise en passant par la découpe du papier et au-delà, le traceur Summa S Class 2 est un traceur polyvalent avec la force de fonctionner jour après jour. La précision de nos traceurs fabriqués en Europe est précisément ce qui les rend si durables. Confiez le traitement de vos impressions sur vinyle de valeur à nos traceurs fiables S Class 2 et vous ne le regretterez pas. Jamais.

### Principales caractéristiques

Les traceurs de découpe à friction à lame tangentielle et traînante de la S Class 2™ sont dotés de l'ingénierie de la plus haute qualité et de la technologie de découpe la plus avancée pour offrir une précision de découpe de premier ordre pour les graphiques imprimés. Une large gamme de fonctionnalités intégrées et optionnelles améliore encore votre flux de travail de découpe et votre production pour fournir des produits coupés précisément, rapidement et efficacement.

#### Technologie de découpe tangentielle

Les têtes de découpe tangentielle de haute technologie de la série S Class 2 T peuvent traiter le sablage, le masque de peinture et les matériaux réfléchissants avec une facilité, une vitesse et une précision incroyables. Ces têtes de découpe exclusives vous offrent une technologie 'True Tangential' et une précision de découpe inégalée comme aucune autre de sa catégorie.

#### Mode G-Performance

Le mode G-Performance en option augmente la vitesse et les performances des opérations de découpe jusqu'à 40%. Son impact est particulièrement perceptible sur des substrats plus larges et une lecture plus rapide des repères.

#### Coupe rapide et précise avec OPOS CAM

La solution d'alignement de reconnaissance de caméra - OPOS CAM - permet aux clients dans des environnements de flux de travail axés sur le volume d'exceller avec une précision extrêmement rapide et une découpe précise.

#### Logiciel Summa GoSign

Le puissant logiciel interne GoSign vous permet de gérer votre flux de travail préféré de manière simple et avec une grande flexibilité.

#### Performance légendaire

Le transport fiable des matériaux grâce au système de transport de matériaux légendaire de Summa combiné à la fonction intelligente OPOS Xtra garantit un traitement méticuleux de très petits travaux d'autocollants.



# SUMMA S2 75

Le S2 75 est le plus petit traceur de découpe à friction de la série S2 et représente la solution de découpe idéale pour les fabricants d'enseignes qui souhaitent automatiser leur flux de travail de découpe et étendre leurs applications de découpe.

## Avantages clés

- Technologie de découpe avancée
- Conception ergonomique
- Fonctionnalités conviviales
- Performance de traction légendaire
- Connectivité
- Logiciel Summa GoSign

## Idéal pour couper:

- Matériaux réfléchissants, holographiques, miroirs
- Signalisation intérieure et extérieure
- Panneaux de signalisation
- Indications de sécurité
- Lettrage de véhicule et de fenêtre

## Technologie de tête de découpe avancée

La série S2™ D associe la puissance et la précision légendaires de la classe S à une tête de découpe efficace et abordable. La série S2™ T comprend une tête de découpe True Tangential™ à la pointe de la technologie, coupant avec plus de force et de précision que tout autre lame de sa catégorie.

Tous les modèles S2 sont conçus avec des composants haut de gamme et font preuve de résistance pour fonctionner jour après jour.

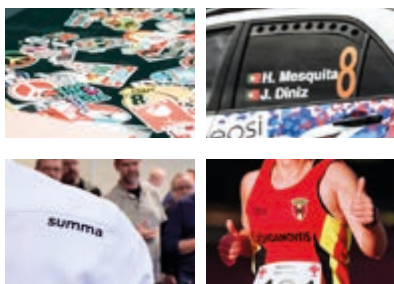

**Vidéo:**  
Scannez le code QR pour regarder toutes les vidéos Summa

## Spécifications techniques

Modèle	S2 75	
Dimensions	141 x 68 x 111 cm	
Largeur du matériau	6 à 84 cm	
Zone de découpe max.	74.2 cm x 50 m 'Le mode surdimensionné permet une zone de découpe plus large: +/7 cm	
Type d'alignement	<ul style="list-style-type: none"><li>• OPOS X - OPOS Xtra</li><li>• OPOS - CAM (mise à niveau d'usine)</li><li>• Reconnaissance des travaux par code à barres</li></ul>	<ul style="list-style-type: none"><li>• Jusqu'à 2 x 64 repères sur la ligne X</li><li>• Compensation de la ligne Y</li></ul>
Performance de traction	12 m max. dans les spécifications garanties pour les matériaux inférieurs à 760 mm	4 m max. conforme aux spécifications garanties pour les supports de plus de 760 mm
Précision	0,2% du mouvement ou 0,25 mm, selon la valeur la plus élevée	
Vitesse	Jusqu'à 141 cm/s diagonal	
Accélération	Jusqu'à 5.5 G diagonal	
Force de découpe	Lame traînante: Jusqu'à 400 grammes / lame tangentielle: Jusqu'à 600 grammes	
Autres caractéristiques	FlexCut (couper à travers)	
Connectivité	Ethernet, USB	
Exigences	100-120 / 220-240 VAC, 50/60 Hz, 85 VA maximal	
Logiciel inclus	Logiciel Summa GoSign, Summa Cutter Control	
<b>*En mode «Surdimensionné», les performances de traction ne sont plus garanties.</b>		

## Fonctionnalités intelligentes

La série S2 est équipée en standard d'une gamme de fonctionnalités pratiques, ajoutant à l'efficacité de la production et garantissant un produit parfaitement coupé.

Bénéficiez d'un flux de travail automatisé et d'une facilité d'utilisation:

- Technologie de lame tangentielle ou traînante
- Jusqu'à 600 gr force de découpe
- Précision de découpe avec l'alignement OPOS Xtra
- Option G-Performance
- Automation avec flux de travail du code à barres
- Traction jusqu'à 12 m garantie
- Connectivité: USB, Ethernet
- Logiciel Summa GoSign



# SUMMA S2 120

La S2 120 est la taille intermédiaire idéale pour de nombreux travaux de découpe. Tous les modèles S2 ont été conçus sur la base d'une technologie et d'une fiabilité inégalées. Profitez de performances de découpe de pointe pour fournir des produits coupés avec précision. Rapide et simple.

## Avantages clés

- Technologie de découpe avancée
- Conception ergonomique
- Fonctionnalités conviviales
- Performance de traction légendaire
- Connectivité
- Logiciel Summa GoSign

## Idéal pour couper:

- Matériaux réfléchissants, holographiques, miroirs
- Signalisation intérieure et extérieure
- Panneaux de signalisation
- Indications de sécurité
- Lettrage de véhicule et de fenêtre

## Technologie de tête de découpe avancée

La série S2™ D associe la puissance et la précision légendaires de la classe S à une tête de découpe efficace et abordable. La série S2™ T comprend une tête de découpe True Tangential™ à la pointe de la technologie, coupant avec plus de force et de précision que tout autre lame de sa catégorie.

Tous les modèles S2 sont conçus avec des composants haut de gamme et font preuve de résistance pour fonctionner jour après jour.

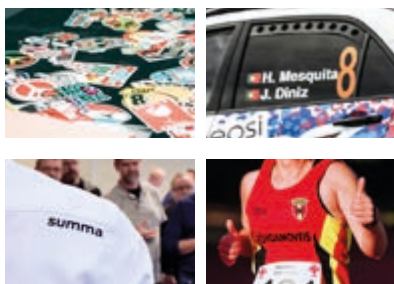

**Vidéo:**  
Scannez le code QR pour regarder toutes les vidéos Summa

## Spécifications techniques

Modèle	S2 120	
Dimensions	187 x 68 x 111 cm	
Largeur du matériau	12 à 130 cm	
Zone de découpe max.	120 cm x 50 m *Le mode surdimensionné permet une zone de découpe plus large: +/7 cm	
Type d'alignement	<ul style="list-style-type: none"><li>• OPOS X - OPOS Xtra</li><li>• Reconnaissance des travaux par code à barres</li></ul>	<ul style="list-style-type: none"><li>• Jusqu'à 2 x 64 repères sur la ligne X</li><li>• Compensation de la ligne Y</li></ul>
Performance de traction	12 m max. dans les spécifications garanties pour les matériaux inférieurs à 760 mm	4 m max. conforme aux spécifications garanties pour les supports de plus de 760 mm
Précision	0,2% du mouvement ou 0,25 mm, selon la valeur la plus élevée	
Vitesse	Jusqu'à 141 cm/s diagonal	
Accélération	Jusqu'à 5.5 G diagonal	
Force de découpe	Lame traînante: Jusqu'à 400 grammes / Lame tangentielle: Jusqu'à 600 grammes	
Autres caractéristiques	FlexCut (couper à travers)	
Connectivité	Ethernet, USB	
Exigences	100-120 / 220-240 VAC, 50/60 Hz, 85 VA maximal	
Logiciel inclus	Logiciel GoSign, Summa Cutter Control	
*En mode «Surdimensionné», les performances de traction ne sont plus garanties.		

## Fonctionnalités intelligentes

La série S2 est équipée en standard d'une gamme de fonctionnalités pratiques, ajoutant à l'efficacité de la production et garantissant un produit parfaitement coupé.

Bénéficiez d'un flux de travail automatisé et d'une facilité d'utilisation:

- Technologie de lame tangentielle ou traînante
- Jusqu'à 600 gr force de découpe
- Précision de découpe avec l'alignement OPOS Xtra
- Option G-Performance
- Automation avec flux de travail du code à barres
- Traction jusqu'à 12 m garantie
- Connectivité: USB, Ethernet
- Logiciel Summa GoSign



# SUMMA S2 140

Le S2 140 est la taille intermédiaire idéale pour de nombreux travaux de découpe. Tous les modèles S2 ont été conçus sur la base d'une technologie et d'une fiabilité inégalées. Profitez de performances de découpe de pointe pour fournir des produits coupés avec précision. Rapide et simple.

## Avantages clés

- Technologie de découpe avancée
- Conception ergonomique
- Fonctionnalités conviviales
- Performance de traction légendaire
- Connectivité
- Logiciel Summa GoSign

## Idéal pour couper:

- Matériaux réfléchissants, holographiques, miroirs
- Signalisation intérieure et extérieure
- Panneaux de signalisation
- Indications de sécurité
- Lettrage de véhicule et de fenêtre

## Technologie de tête de découpe avancée

La série S2™ D associe la puissance et la précision légendaires de la classe S à une tête de découpe efficace et abordable. La série S2™ T comprend une tête de découpe True Tangential™ à la pointe de la technologie, coupant avec plus de force et de précision que tout autre lame de sa catégorie.

Tous les modèles S2 sont conçus avec des composants haut de gamme et font preuve de résistance pour fonctionner jour après jour.

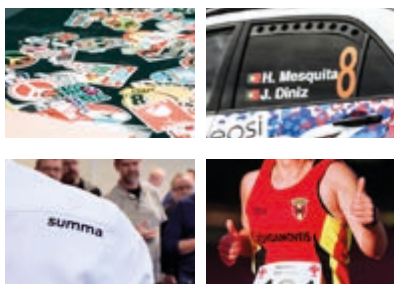

**Vidéo:**  
Scannez le code QR pour regarder toutes les vidéos Summa

## Spécifications techniques

Modèle	S2 140	
Dimensions	202 x 68 x 111 cm	
Largeur du matériau	17 à 145 cm	
Zone de découpe max.	135 cm x 50 m 'Le mode surdimensionné permet une zone de découpe plus large: +/7 cm	
Type d'alignement	<ul style="list-style-type: none"><li>• OPOS X - OPOS Xtra</li><li>• Reconnaissance des travaux par code à barres</li></ul>	<ul style="list-style-type: none"><li>• Jusqu'à 2 x 64 repères sur la ligne X</li><li>• Compensation sur la ligne Y</li></ul>
Performance de traction	12 m max. dans les spécifications garanties pour les matériaux inférieurs à 760 mm	4 m max. conforme aux spécifications garanties pour les supports de plus de 760 mm
Précision	0,2% du mouvement ou 0,25 mm, selon la valeur la plus élevée	
Vitesse	Jusqu'à 141 cm/s diagonal	
Accélération	Jusqu'à 5.5 G diagonal	
Force de découpe	Lame traînante: Jusqu'à 400 grammes / lame tangentielle: Jusqu'à 600 grammes	
Autres caractéristiques	FlexCut (couper à travers)	
Connectivité	Ethernet, USB	
Exigences	100-120 / 220-240 VAC, 50/60 Hz, 85 VA maximal	
Logiciel inclus	Logiciel GoSign, Summa Cutter Control	
<b>*En mode «Surdimensionné», les performances de traction ne sont plus garanties.</b>		

## Fonctionnalités intelligentes

La série S2 est équipée en standard d'une gamme de fonctionnalités pratiques, ajoutant à l'efficacité de la production et garantissant un produit parfaitement coupé.

Bénéficiez d'un flux de travail automatisé et d'une facilité d'utilisation:

- Technologie de lame tangentielle ou traînante
- Jusqu'à 600 gr force de découpe
- Précision de découpe avec l'alignement OPOS Xtra
- Option G-Performance
- Automation avec flux de travail du code à barres
- Traction jusqu'à 12 m garantie
- Connectivité: USB, Ethernet
- Logiciel Summa GoSign



# SUMMA S2 160

Le S2 160 est la plus grande taille de traceur de découpe à friction S2 de Summa, offrant une grande flexibilité dans le flux de travail de découpe avec la possibilité de traiter de nombreuses tailles de travail. Tous les modèles S2 ont été conçus sur la base d'une technologie et d'une fiabilité inégalées. Profitez de performances de découpe de pointe pour produire des produits coupés avec précision. Rapide et simple.

## Avantages clés

- Technologie de découpe avancée
- Conception ergonomique
- Fonctionnalités conviviales
- Performance de traction légendaire
- Connectivité
- Logiciel Summa GoSign

## Idéal pour couper:

- Matériaux réfléchissants, holographiques, miroirs
- Signalisation intérieure et extérieure
- Panneaux de signalisation
- Indications de sécurité
- Lettrage de véhicule et de fenêtre



**Vidéo:**  
Scannez le code QR pour regarder toutes les vidéos Summa

## Spécifications techniques

Modèle	S2 160	
Dimensions	225 x 68 x 111 cm	
Largeur du matériau	17 à 168 cm	
Zone de découpe max.	158 cm x 50 m 'Le mode surdimensionné permet une zone de découpe plus large: +7 cm	
Type d'alignement	<ul style="list-style-type: none"><li>• OPOS X - OPOS Xtra</li><li>• OPOS - CAM (installé en usine)</li><li>• Reconnaissance des travaux par code à barres</li></ul>	<ul style="list-style-type: none"><li>• Jusqu'à 2 x 64 repères sur la ligne X</li><li>• Compensation sur la ligne Y</li></ul>
Performance de traction	12 m max. dans les spécifications garanties pour les matériaux inférieurs à 760 mm	4 m max. conforme aux spécifications garanties pour les supports de plus de 760 mm
Précision	0,2% du mouvement ou 0,25 mm, selon la valeur la plus élevée	
Vitesse	Jusqu'à 141 cm/s diagonal	
Accélération	Jusqu'à 5.5 G diagonal	
Force de découpe	Lame trainante: Jusqu'à 400 grammes / Lame tangentielle: Jusqu'à 600 grammes	
Autres caractéristiques	FlexCut (couper à travers)	
Connectivité	Ethernet, USB	
Exigences	100-120 / 220-240 VAC, 50/60 Hz, 85 VA maximum	
Logiciel inclus	Logiciel GoSign, Summa Cutter Control	

\*En mode «Surdimensionné», les performances de traction ne sont plus garanties.

## Smart Features

La série S2 est équipée en standard d'une gamme de fonctionnalités pratiques, ajoutant à l'efficacité de la production et garantissant un produit parfaitement coupé.

Bénéficiez d'un flux de travail automatisé et d'une facilité d'utilisation:

- Technologie de lame tangentielle ou traînante
- Jusqu'à 600 gr force de découpe
- Précision de découpe avec l'alignement OPOS Xtra
- Option G-Performance
- Automation avec flux de travail du code à barres
- Traction jusqu'à 12 m garantie
- Connectivité: USB, Ethernet
- Logiciel Summa GoSign

## Technologie de tête de découpe avancée

La série S2™ D associe la puissance et la précision légendaires de la classe S à une tête de découpe efficace et abordable. La série S2™ T comprend une tête de découpe True Tangential™ à la pointe de la technologie, coupant avec plus de force et de précision que tout autre lame de sa catégorie.

Tous les modèles S2 sont conçus avec des composants haut de gamme et font preuve de résistance pour fonctionner jour après jour.



# S CLASS 2 SPÉCIFICATIONS

Toutes les spécifications applicables à la série S One sont également applicables à la série S Class 2. Construit sur une base d'expérience et d'engagement pour offrir des traceurs de découpe à friction haut de gamme pour grandir avec votre entreprise et durer de nombreuses années à venir.

## Série S Class 2 T

La série Summa S Classe 2 T associe puissance et précision de classe S à une tête de découpe True Tangential™ à la pointe de la technologie.

Associé à une gamme étonnante d'innovations et de capacités intégrées, ce traceur vous offre le meilleur de la découpe à friction.



Tête de découpe tangentielle

## Série T | Tête de découpe tangentielle

Avec une rotation de la lame contrôlée et jusqu'à 600 grammes de force de découpe, la série T de Summa combine la précision d'une table de découpe avec la facilité et la vitesse d'un traceur de découpe en utilisant notre légendaire tête de coupe True Tangential. La série T coupe simplement avec plus de force et de précision que n'importe quel traceur de sa catégorie.



## Forces principales

- Unique à la technologie Summa
- Contrôle précis de la profondeur
- Parfait pour couper des matériaux épais, fins ou rigides
- Résultats précis dans les coins et dans les moindres détails



## Mouvement tangential

1 | La lame tangentielle arrête de couper juste avant un coin.

2 | Un moteur soulève et réoriente la lame.

3 | Une fois que la lame a atteint l'angle souhaité, elle est abaissée et continue de couper le coin.

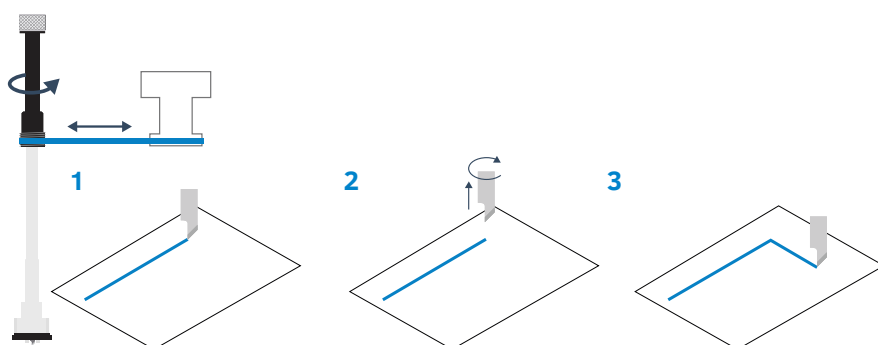

## Série S Class 2 D

Les traceurs de découpe Summa de la série S2™ D sont spécialement conçus pour les environnements de découpe à grand volume. Ils allient puissance et précision légendaires de classe S à une tête de découpe efficace et abordable. Bénéficiant d'une gamme étonnante d'innovations et de capacités intégrées de premier ordre, la série S2™ D est une dynamo polyvalente dotée de la résilience nécessaire pour fonctionner jour après jour.



## Série S Class 2 OPOS CAM pour S2 T75 & S2 T160

Le module tangentiel de Summa, combiné à une OPOS CAMera, offre une reconnaissance de repères de pointe à des vitesses ultra-rapides. Les traceurs de découpe Summa OPOS CAM sont donc à la pointe de la technologie et inégalées dans de nombreux flux de production Print & Cut.

- Technologie de découpe tangentielle unique
- Précision accrue en plaçant des repères "infield"
- Coupe précise de taille fixe avec le "mode de taille fixe"
- Segmentation des tâches pour préserver les meilleures performances de traction
- Enregistrement des repères environ 10 fois plus vite que n'importe quel capteur de lumière
- Profil de caméra personnalisé pour traiter les types de matériaux difficiles
- Disponible en tant que mise à niveau d'usine pour Summa S Class 2 T75 & T160



## Compatible avec flux de travail Twin de la série F

Le flux de travail Summa Twin™ est une solution de découpe innovante, combinant les atouts de deux traceurs Summa - la puissance d'une table de découpe de la série F et la vitesse d'un traceur de découpe à friction OPOS CAM de la série S Class 2. Cette combinaison améliore considérablement la productivité et les performances grâce à une intégration fluide dans les flux de travail existants.



“Je crois sincèrement que l'achat du traceur Summa en 2016 était à bien des égards une bonne décision. Cela nous a aidés à atteindre des niveaux de qualité plus élevés, contribuant ainsi à faire passer notre entreprise au niveau supérieur.” / Industria Graphica FG à propos d'investir dans un Summa S Class 2 T160



## Tête de découpe à double fonctionnalité

En option, la série S Class 2 T peut être équipée d'une tête de découpe à double fonctionnalité. Cette double tête spéciale dispose d'un adaptateur de stylo supplémentaire, au lieu du capteur OPOS, vous permettant de travailler en alternance avec chaque outil.

La solution parfaite pour dessiner et découper des motifs en une seule étape!



## Mode G-Performance (Optionnel)

Ce mode est spécialement conçu pour améliorer la vitesse et les performances des opérations sur les traceurs de découpe à friction S2 jusqu'à 40%. Les avantages comprennent des vitesses de découpe plus rapides sur des substrats plus larges et une lecture plus rapide des repères. Surtout dans les grands environnements industriels, ce mode G-performance fera ses preuves et améliorera considérablement votre flux de travail global.



## Summa FlexCut

La fonction FlexCut de Summa vous permet de découper des conceptions simples complètement à travers le matériau. Alternativement, une longueur est coupée complètement à travers le matériau et une longueur est coupée à mi-chemin. De cette façon, une sorte de ligne de déchirement est créée, garantissant que le matériau conserve une certaine rigidité pendant le transport à travers le traceur Summa, tout en restant facile à écheniller par la suite.

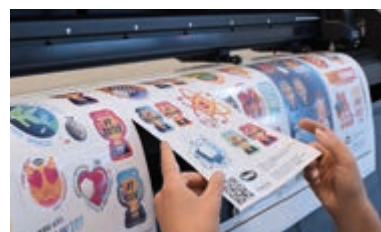

## Options de manutention

### Un système d'enroulement servo-alimenté pour le S2 140 & S2 160

A la fin du travail, le système enroule le vinyle découpé et prépare le traceur pour le travail suivant sans nécessiter d'intervention de la part de l'opérateur. Une nouvelle fonction de compartimentation fractionne les travaux de grande longueur en sections consécutives plus courtes permettant l'utilisation de cet enrouleur. Un traceur S Class 2 ainsi équipé peut dès lors couper sur un rouleau entier et délivrer le travail proprement enroulé.



Système d'enroulement

### Un râtelier solide pour le S2 140 & S2 160

Stockez vos rouleaux de matériau efficacement et gardez votre environnement de travail propre et bien rangé avec le râtelier en option. Remarque: le système d'enroulement et le râtelier ne peuvent pas être combinés.

### Roulettes de traction supplémentaires

Des roulettes de traction supplémentaires peuvent être installées en usine ou ultérieurement afin d'obtenir plus de poignée au cas échéant (uniquement roulette de traction centrale).



Râtelier



## Transport du matériau

Un transport en douceur du matériau est sans aucun doute l'un des défis les plus importants lors de la découpe de vinyle. Le cylindre de traction MicroSprocket exclusive Summa avance les rouleaux complets sans biais. De cette façon, une précision de découpe absolue est garantie jusqu'à 12 mètres de longueur, ce qui permet de couper ultérieurement des conceptions longues ou diverses sans avoir besoin de recharger. Les rouleaux abrasifs enduits de titane durables assurent la continuité du travail pendant de nombreuses années à venir avec le meilleur système de traction disponible sur le marché!

## Repères (découpe de contour OPOS)

Le système d'alignement de contour automatisé de Summa, OPOS, signifie Optical Positioning System. Le capteur OPOS enregistre les carrés imprimés qui sont placés autour du graphique. Cela permet à OPOS de déterminer la position exacte du graphique imprimé et vous permet de découper des graphiques en vinyle imprimés et laminés précieux en toute confiance et facilité.

### OPOS X

La fonction OPOS X, standard sur tous les modèles Summa, recherche automatiquement les repères croisés à l'aide d'un capteur. La possibilité d'utiliser plusieurs repères croisés est une caractéristique OPOS unique et garantit la meilleure précision possible. Le capteur OPOS X détecte même les repères grâce à des graphiques laminés denses avec une texture inégale et amène la découpe des contours à un niveau beaucoup plus élevé.

### OPOS XY / OPOS XY2

OPOS XY permet de mesurer une ligne sur la largeur d'impression, en plus des repères OPOS. Cela ajustera automatiquement la courbure ou la déformation du matériau sur toute la largeur de l'impression. La méthode d'alignement OPOS XY2 ajoute une ligne de mesure supplémentaire à l'arrière de l'impression, permettant de compenser tout changement de courbure d'impression entre le début et la fin de votre travail d'impression.

### OPOS Code à barres

La fonctionnalité de lecture de codes à barres est un outil de productivité, permettant de traiter plusieurs travaux sans intervention de l'opérateur. De plus, le risque d'envoyer les mauvaises données à la mauvaise impression n'existe plus. Le capteur OPOS X lit le code à barres et envoie le travail correct à l'ordinateur. L'ordinateur renvoie les informations de découpe correspondantes qui sont ensuite traitées par le traceur de découpe. Lorsque le travail est terminé, le traceur commence automatiquement à rechercher le travail suivant et son code à barres.

### OPOS Xtra

La prochaine évolution d'OPOS est OPOS Xtra. Ce mode d'alignement est conçu pour gérer la déformation irrégulière du matériau sur la longueur de l'impression en ajoutant des lignes XY supplémentaires entre les motifs. Cela augmente la précision et la méthodologie d'alignement pour les petits autocollants.

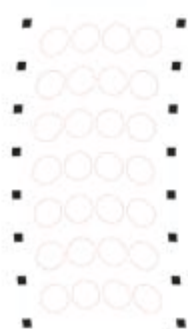

OPOS X



OPOS XY



OPOS XY2



OPOS Xtra

Systèmes d'alignement OPOS sont disponibles pour tous les modèles

# SPÉCIFICATIONS TECHNIQUES

Modèles	S2 75	S2 120	S2 140	S2 160
<b>Dimensions</b>	141 x 68 x 111 cm	187 x 68 x 111 cm	202 x 68 x 111 cm	225 x 68 x 111 cm
<b>Largeur du matériau</b>	6 à 84 cm	12 à 130 cm	17 à 145 cm	17 à 168 cm
<b>Zone de découpe max. Mode surdimensionné*</b>	74.2 cm x 50 m	120 cm x 50 m	135 cm x 50 m	158 cm x 50 m
	*Le mode surdimensionné permet une zone de coupe plus large: +/- 7 cm*			
<b>Roulettes de traction</b>	2	3	4	4
<b>Type d'alignement</b>	<ul style="list-style-type: none"> <li>OPOS X - OPOS Xtra</li> <li>OPOS CAM : Mise à niveau d'usine sur les Summa S Class 2 S75T et S160T</li> </ul>		<ul style="list-style-type: none"> <li>Reconnaissance des travaux par code à barres</li> <li>Jusqu'à 2 x 64 repères sur la ligne X</li> <li>Compensation sur la ligne Y</li> </ul>	
<b>Performance de traction</b>	Dans +/- 0,1 mm sur les coupes: <ul style="list-style-type: none"> <li>jusqu'à 12 m de long sur des rouleaux jusqu'à 760 mm de large*</li> <li>jusqu'à 4 m de long sur des rouleaux de plus de 760 mm de large*</li> </ul>			
<b>Précision</b>	0,2% du mouvement ou 0,25 mm, selon la valeur la plus élevée			
<b>Vitesse</b>	Jusqu'à 141 cm/s diagonal			
<b>Accélération</b>	Jusqu'à 5.5 G diagonal			
<b>Force de découpe</b>	Lame traînante: Jusqu'à 400 grammes / Lame tangentielle: Jusqu'à 600 grammes			
<b>Autres caractéristiques</b>	FlexCut (couper à travers)			
<b>Connectivité</b>	Ethernet, USB			
<b>Exigences</b>	100-120 / 220-240 VAC, 50/60 Hz, 85 VA maximal			
<b>Logiciel inclus</b>	Logiciel GoSign™, Summa Cutter Control, Logiciel de découpe MacSign™ Cut			
*En mode «Surdimensionné», les performances de traction ne sont plus garanties.				



S2 75



S2 120



S2 140



S2 160

Comparaison des traceurs de vinyle Summa		Série S One FX	Série S One	Série S Class 2 D	Série S Class 2 T	Série S Class 2 OPOS CAM
<b>Largeur du matériau max.</b>	60	-	70.5 cm	-	-	-
	75	-	-	84 cm	84 cm	84 cm
	120	-	135 cm	130 cm	130 cm	-
	140	142 cm	150 cm	145 cm	145 cm	-
	160	-	169 cm	168 cm	168 cm	168 cm
<b>Technologie de découpe</b>	Lame traînante	Lame traînante	Lame traînante	Lame tangentielle	Lame tangentielle	
<b>Opos X</b>	✓	✓	✓	✓	✓	
<b>Opos Xtra</b>	✓	✓	✓	✓	✓	
<b>Caméra</b>	-	-	-	-	✓	
<b>Support code à barres</b>	✓	✓	✓	✓	✓	
<b>Enrouleur</b>	-	-	Optionnel	Optionnel	Optionnel	
<b>Rapidité</b>	**	***	****	****	****	
<b>Tailles de travail flexibles</b>	-	✓	✓	✓	✓	





# LOGICIEL DÉVELOPPÉ EN INTERNE SUMMA

La plate-forme logicielle Summa GoSuite a été développée en interne pour permettre aux utilisateurs de tirer le meilleur parti de leur flux de travail d'impression et de découpe. Avec le logiciel Summa, les opérateurs, les concepteurs et les chefs d'entreprise peuvent facilement traiter et analyser des travaux complexes et à volume élevé avec une grande flexibilité.

Fiez-vous à un logiciel puissant pour maximiser l'utilisation de votre équipement de découpe Summa.



## Summa GoSign™

GoSign est votre premier logiciel de découpe conçu pour les traceurs de découpe à friction Summa. Il vous permet de gérer votre flux de travail préféré avec une grande flexibilité. Bénéficiez d'options de découpe automatisées, d'une configuration personnalisée des jeux d'actions, de plug-ins simples pour les programmes de conception et bien plus encore. Le logiciel GoSign fourni avec les machines comprend de nombreuses fonctionnalités pour vous permettre de continuer et se développera davantage à l'avenir. Pour un petit supplément, un paquet Pro peut être acheté, offrant encore plus de fonctionnalités pour s'adapter à votre entreprise en pleine croissance.



- Interface moderne
- Navigation améliorée
- Rapide et intuitif
- Personnalisé selon vos besoins
- Disponible en standard via site web
- Option Paquet Pro disponible

### Créez un flux de travail de découpe selon vos préférences

- Automatisation du flux de travail, minimisant considérablement l'intervention de l'opérateur.
- Flexibilité accrue avec la possibilité de couper directement à partir d'Adobe Illustrator ou de CorelDRAW.
- Gestionnaire de matériaux avec vos matériaux les plus couramment utilisés et la possibilité d'ajouter d'autres types de matériaux en cours de route.
- Compatibilité des fichiers améliorée, offrant une synergie parfaite entre le matériel et le logiciel.
- Choisissez votre méthode d'importation préférée - par couleur ou par nom de couche.
- Disponibilité de la fonctionnalité de journal des travaux, ajoutant à la compatibilité avec l'industrie 4.0 des traceurs de découpe Summa.
- Compatible avec: Dossiers DXF, PLT, des fichiers de programmes de conception open source, tels que Inkscape et bien d'autres.
- Personnalisez les ensembles d'actions adaptés à vos besoins spécifiques en matière de flux de travail.
- **ASTUCE |** Scannez le code QR pour regarder la vidéo GoSign sur la page Youtube de Summa.



### Paquet Pro GoSign™

Le Paquet Pro GoSign en option vous offre des fonctionnalités avancées telles que la fonctionnalité de code à barres, la prise en charge des dossiers actifs et la possibilité d'importer des fichiers de découpe. Semblable au logiciel standard GoSign, le Paquet Pro sera également progressivement étendu avec de nouvelles fonctionnalités.

GoSign 2.0	Paquet Pro GoSign 2.0
<b>Disponible en standard sur <a href="http://www.Summa.com">www.Summa.com</a></b>	<b>Achat unique de la version Pro (395-995)</b>
<ul style="list-style-type: none"> <li>• Toutes les fonctionnalités communes spécifiques aux programmes de découpe: tri, boîte d'échenillage, multi-copie, ...</li> </ul>	<ul style="list-style-type: none"> <li>• toutes les fonctionnalités communes spécifiques aux programmes de découpe: tri, boîte d'échenillage, multi-copie, ...</li> </ul>
<ul style="list-style-type: none"> <li>• Configuration personnalisée des ensembles d'actions</li> </ul>	<ul style="list-style-type: none"> <li>• Configuration personnalisée des ensembles d'actions</li> </ul>
<ul style="list-style-type: none"> <li>• Plug-ins pour Adobe Illustrator et CorelDRAW</li> </ul>	<ul style="list-style-type: none"> <li>• Plug-ins pour Adobe Illustrator et CorelDRAW</li> </ul>
<ul style="list-style-type: none"> <li>• Gestionnaire de matériel</li> </ul>	<ul style="list-style-type: none"> <li>• Gestionnaire de matériel</li> </ul>
<ul style="list-style-type: none"> <li>• Fonctionnalité du journal des tâches</li> </ul>	<ul style="list-style-type: none"> <li>• Fonctionnalité du journal des tâches</li> </ul>
	<ul style="list-style-type: none"> <li>• Reconnaissance de la caméra</li> </ul>
	<ul style="list-style-type: none"> <li>• Flux de travail Twin</li> </ul>
	<ul style="list-style-type: none"> <li>• Fonctionnalité de code à barres</li> </ul>
	<ul style="list-style-type: none"> <li>• Gestion des tâches de hot folder</li> </ul>
	<ul style="list-style-type: none"> <li>• Importation de fichiers de découpe</li> </ul>

## Enregistrement du produit

Summa recommande aux utilisateurs d'enregistrer leurs produits en ligne. Lors de l'enregistrement de vos produits Summa, vous pouvez activer plusieurs fonctionnalités telles que le mode G-Performance, le code à barres, etc. Aussi, dans le formulaire d'inscription, vous pouvez choisir de cocher la case si vous souhaitez recevoir notre newsletter mensuelle. De cette façon, vous pouvez rester à jour avec les derniers produits et fonctionnalités Summa qui pourraient compléter votre équipement de découpe.

Tous les produits Summa peuvent être enregistrés via le site Web Summa:  
[www.Summa.com/support/product-registration](http://www.Summa.com/support/product-registration)

## Histoires de clients inspirantes

Les témoignages clients capturent un large éventail d'expériences des utilisateurs finaux. Les expériences qu'ils gagnent en utilisant notre équipement de découpe Summa tous les jours, semaine après semaine, année après année. Ces histoires vous aideront à mieux comprendre les nombreuses raisons pour lesquelles un produit Summa pourrait bien changer la donne que vous recherchez pour amener votre flux de travail de découpe au plus haut niveau possible.

Les témoignages clients vont au-delà des dépliants produits, brochures et autres présentations. Ces vues et opinions réelles des personnes sur le terrain sont la représentation réelle des avantages d'un produit, tels qu'ils sont présentés dans une véritable zone de production. Alors, allez-y et lisez notre blog, qui regorge d'histoires de clients inspirantes pour créer des applications innovantes et frappantes avec notre équipement Summa qui répond à tous vos besoins de découpe! **Blog:** [www.Summa.com/blog](http://www.Summa.com/blog)

### Témoignage | Stickers and Posters.com

“NOUS NE SERIONS PAS EN MESURE D'EXÉCUTER UNE PRODUCTION AUSSI INCROYABLE SANS LES TRACEURS DE DÉCOUPE SUMMA.”

**Enterprise:** Stickers and Posters.com  
**Activité principale:** Autocollants uniques  
**Défi:** Découpe rapide en grand volume  
**Solution:** 6 Summa S Class 2 T160

**L'histoire |** Chaque jour, des milliers d'autocollants uniques sont produits à une vitesse fulgurante. La demande des clients pour des autocollants et des affiches a considérablement augmenté parallèlement à la croissance du marché en ligne. Une belle opportunité commerciale. Alors, Stickers et Posters ont décidé d'investir dans 6! traceurs de découpe S Class 2 T160 avec la technologie de découpe tangentielle pour répondre et dépasser les attentes des clients. Avec cet achat, ils sont désormais en mesure de terminer des tâches, parfaitement adaptées aux besoins de leurs clients.



“ Je me souviens que nous avons été littéralement impressionnés par la vitesse et l'incroyable précision lors du processus de découpe des autocollants sur le modèle de découpe S2. Plus encore, nous apprécions la facilité de configuration et l'efficacité de fonctionnement avec le mécanisme de traction embarqué, combiné à la capacité de travailler en continu. Ainsi, nous avons finalement associé un traceur de vinyle Summa S2T160 à chacune des imprimantes latex HP pour maintenir le flux de travail égal et fluide.”

/ Stickers and Poster à propos d'investir dans 6 Summa S Class 2 T160



# NOTES



A series of horizontal lines for writing notes.

# SÉRIE S ONE™ SÉRIE S CLASS 2™

---



## Traceurs de vinyle et de contour de renommée mondiale

Summa nv  
Rochesterlaan 6  
8470 Gistel  
La Belgique

[www.Summa.com](http://www.Summa.com)

Summa America  
100 Cummings Center  
Suite #151-G  
Beverly MA 01915  
Les États-Unis

**Suivez-nous sur LinkedIn | Facebook | Twitter | YouTube | #SummaFinish**

---

Copyright 2021© Toutes les illustrations et spécifications contenues dans cette brochure sont exactes au moment de la publication. Summa nv se réserve le droit d'apporter des modifications à ces spécifications sans préavis.  
RevFR21.02 / Tous droits réservés

