

# CLIMATISEUR MOBILE

## CM 65 T SPLIT



### Notice d'utilisation et d'entretien



**IMPORTANT :**

Pour votre sécurité, lisez attentivement ce manuel avant d'utiliser votre appareil.

Conservez le soigneusement et consultez le chaque fois que nécessaire.

La responsabilité de la Société S.PLUS ne saurait être engagée en cas de non respect des règles et consignes indiquées

ci-après ou en cas d'utilisation incorrecte.



## **Consignes importantes de sécurité**

**Pour une utilisation professionnelle ou tertiaire uniquement et dans un local abrité, lisez et comprenez toutes les consignes et recommandations avant d'utiliser le climatiseur.**

**Pour une meilleure durée de vie du matériel, cet appareil ne doit pas fonctionner en continu. Nous consulter pour le dimensionnement de votre installation.**

**Quand vous utilisez des appareils électriques, vous devez toujours prendre des précautions de base pour réduire les risques d'incendie, de décharge électrique et blessures, telles que les suivantes :**

- 1. Avant la connexion de l'appareil, contrôlez si :**
  - il n'est pas endommagé et que tous les accessoires sont présents
  - la tension du réseau est bien la même que celle de la plaque signalétique
  - la fiche est adaptée à la prise de courant

**(L'appareil est prévu uniquement pour une prise de courant ayant une tension de raccordement de 220-240 V/50 Hz)**
- 2. Veillez à ce que les grilles soient toujours bien fixées et serrées avant l'utilisation.**
- 3. Veillez à ce que le climatiseur soit placé sur une surface stable lorsqu'il est en marche.**
- 4. Pour éviter les surcharges et le déclenchement des protections thermiques, s'assurer que l'appareil n'est pas connecté à la même prise que d'autres appareils ou sur une prise du même circuit.**
- 5. Si vous devez utiliser une rallonge électrique, elle doit être approuvée par un laboratoire habilité (minimum 13A/230V). L'utilisation d'une rallonge inadaptée peut provoquer la surchauffe de celle-ci, voir même un incendie.**

6. Cet appareil n'est pas prévu pour être utilisé par des personnes (y compris les enfants) dont les capacités physiques, sensorielles ou mentales sont réduites ou pour être utilisé par des personnes dénuées d'expérience ou de connaissance, sauf si elles ont pu bénéficier, par l'intermédiaire d'une personne responsable de leur sécurité, d'une surveillance ou d'instructions préalables concernant l'utilisation de l'appareil. Il convient de surveiller les enfants pour s'assurer qu'ils ne jouent pas avec l'appareil.
7. Cet appareil ne peut être utilisé par des enfants âgés de 0 à 8 ans. Il peut être utilisé par les enfants âgés de plus de 8 ans s'ils sont sous la surveillance continue d'un adulte. Ils doivent avoir reçu les instructions nécessaires à l'utilisation de l'appareil en toute sécurité et bien comprendre les dangers encourus.
8. Il est anormal que le câble et la prise murale soient chauds. Un cordon ou un câble déformé ou qui brûle quand on le touche peut être le résultat d'une prise électrique défectueuse. Les prises défectueuses peuvent provoquer une surchauffe du câble d'alimentation et donc un incendie.
9. Si le câble d'alimentation est endommagé, il doit être remplacé par le fabricant, son service après-vente ou une personne de qualification similaire afin d'éviter tout danger.
10. Ne jamais obstruer le flot d'air.
11. Utilisez cet appareil uniquement pour brasser l'air et aérer une pièce. Ne jamais utiliser l'appareil pour un autre usage.
12. N'essayez jamais de démonter ou de réparer vous-même l'appareil. Dans le cas d'une réparation par une personne non compétente, la garantie est annulée.

- 13. Ne pas utiliser l'appareil avec un câble ou une fiche endommagé.**
- 14. Ne jamais nettoyer ou réparer le climatiseur s'il est allumé.**
- 15. N'insérez jamais vos doigts, crayons ou tout autre objet à travers la grille de protection lorsque que le climatiseur est en marche.**
- 16. Ne posez pas votre climatiseur près d'une fenêtre. La pluie pourrait causer un risque de choc électrique. Ne pas utiliser ce climatiseur dans un environnement humide ou à proximité d'une baignoire, d'une douche ou d'une piscine.**
- 17. Ne jamais utiliser le climatiseur en présence d'une atmosphère explosive ou de produits inflammables.**
- 18. Ne jamais placer le climatiseur ou une de ses parties près d'une flamme nue, d'un four ou de toute autre appareil chauffant.**
- 19. Avertissement : Il ne doit pas être possible d'accéder aux commandes du climatiseur lorsque vous êtes en contact avec de l'eau. De même, ne jamais touche l'appareil avec des mains humides.**
- 20. Ne jamais laisser le climatiseur fonctionner sans surveillance. Le nettoyage et l'entretien ne doivent pas être effectués par des enfants sans surveillance.**
- 21. Ne pas utiliser de produit chimique ou de détergent pour le nettoyage, qui pourrait facilement abîmer ou déformer votre climatiseur.**
- 22. Avant de réaliser l'entretien et le nettoyage, débranchez l'appareil.**
- 23. Ne pas bouger l'appareil sans l'avoir débrancher.**
- 24. Ne jamais débrancher l'appareil avant de l'avoir éteint.**
- 25. Mettez l'appareil hors tension avant de monter ou de retirer les accessoires ou d'approcher les parties qui sont mobiles pendant le fonctionnement.**

26. Débranchez l'appareil dès que vous ne l'utilisez plus. Pour déconnecter l'appareil, mettre le bouton de réglage sur « OFF » puis débrancher. Pour ceci, débranchez la prise et ne tirez pas sur le cordon électrique.
27. Utilisez le climatiseur comme indiqué dans ce manuel. Nous ne recommandons pas d'autre utilisation car cela pourrait provoquer un incendie, une décharge électrique ou des blessures corporelles.
28. Afin de réduire le risque de choc électrique ou d'incendie, ne tentez pas de démonter l'appareil. Il ne contient pas de pièces réparables par l'utilisateur. Les réparations doivent être effectuées uniquement par votre service après-vente ou un technicien qualifié agréé.
29. Ne jamais débrancher l'appareil lorsqu'il est en marche.
30. Gardez le cordon d'alimentation éloigné de toute forme de chaleur et complètement déroulé pour éviter une surchauffe.
31. L'appareil doit être installé en respectant les règles nationales d'installation électrique, les dimensions de l'espace nécessaire pour l'installation correcte de l'appareil, y compris les distances minimales admissibles des structures voisines.



Ne jamais utiliser le climatiseur avec un régulateur de vitesse électronique, une minuterie ou un système de commande à distance.

Risque d'incendie et d'électrocution.

## Installation



Laisser reposer l'appareil au moins 3 heures avant la première utilisation.



L'appareil doit être mis en place à au moins 60 cm de ce qui l'entoure



Ne déplacer l'appareil uniquement dans une position verticale.



Ne pas utiliser l'appareil dans un environnement explosif ou dans des endroits sujets à des gaz inflammables



Ne pas laisser l'appareil sous la pluie ou au contact de l'eau



Ne pas utiliser l'appareil dans un environnement corrosif



Utilisez l'appareil uniquement à une température entre 18°C et 45 °C



Ne pas installer l'appareil sur une surface en pente

Pour déplacer l'appareil, débloquez les roulettes et aidez-vous des poignées latérales et bloquez les roulettes une fois l'appareil mis en place.

Assurez-vous que la prise et le cordon d'alimentation soient propres et ne soient pas endommagés. Si tel est le cas, nettoyez avec un tissu sec ou contactez un personnel qualifié.



Ne jamais brancher ou débrancher le câble d'alimentation avec des mains mouillées.  
Risque d'électrocution !

Assurez-vous que la prise secteur est exempte de toute saleté, poussière, d'huile ou d'eau. L'appareil est équipé de la configuration NEMA, n'utilisez donc que la prise appropriée pour chaque type de fiche.

## Caractéristiques techniques

<b>N° Modèle</b>	<b>CM 65 T SPLIT</b>
Puissance Froid	6500 W
	22 000 BTU / h
Alimentation	230 V~ / 50 Hz
Consommation	2 600 W
	11,9 A
Débit d'air (vitesse mini - maxi)	900 m <sup>3</sup> /h - 1020 m <sup>3</sup> /h
Vitesses de ventilation	2
Températures de fonctionnement	18 à 45°C
Réfrigérant	R410A
Quantité Réfrigérant	0,86 kg
Facteur PRG	
Equivalent CO2	1,769 t
Poids net (unité intérieure)	95 kg
Poids net (unité extérieure)	24 kg
Niveau Sonore	50 dBa

Ce climatiseur contient des gaz à effet de serre fluorés relevant du protocole de Kyoto. Cet appareil est fermé hermétiquement.



## Montage du CM 65 T SPLIT

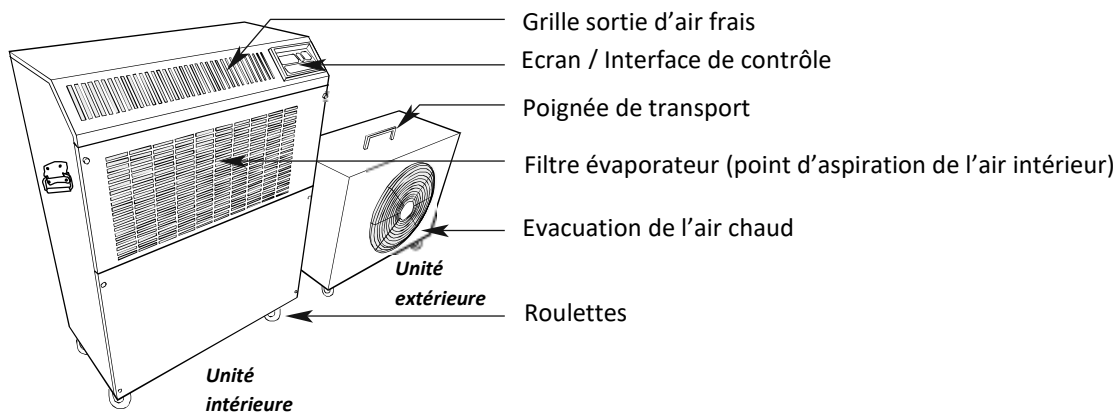

Fig. 1

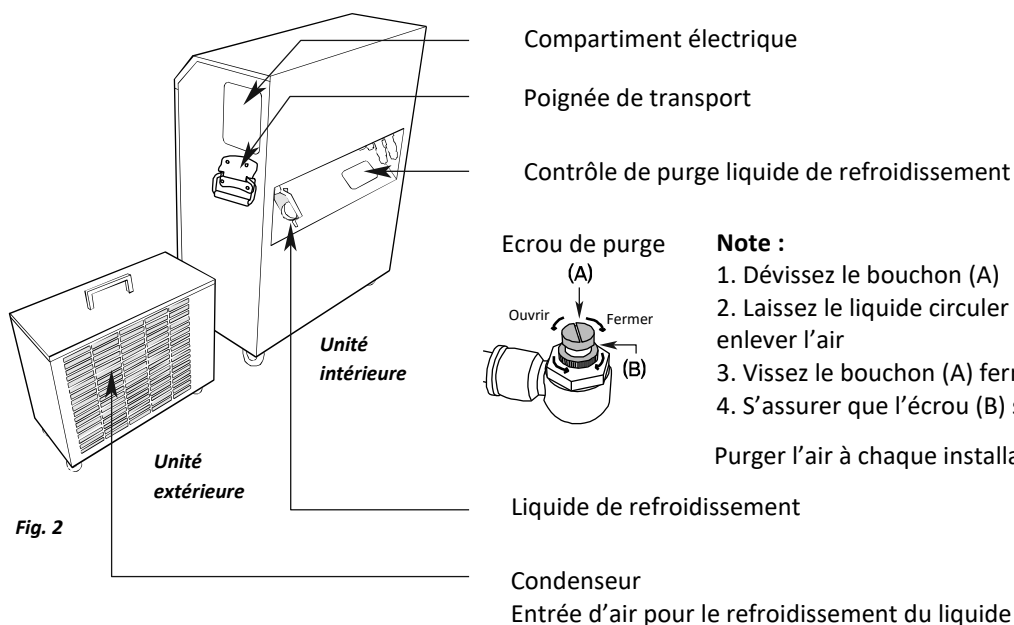
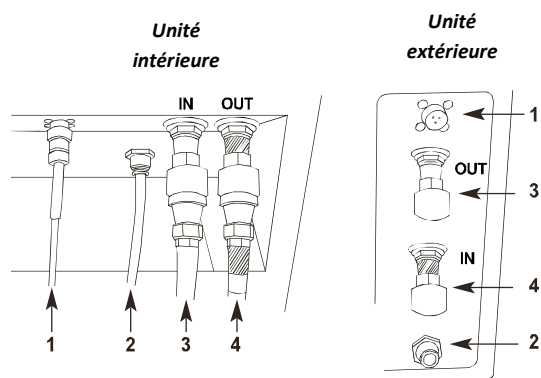

Fig. 2

### Raccordement entre les deux unités



**Note :**  
 Raccordez les numéros correspondant

1. Câble d'alimentation
2. Tuyau d'évacuation des condensats
3. Tuyau de liquide de refroidissement (eau froide)
4. Tuyau de liquide de refroidissement (eau chaude)

Les tuyaux de liquide de refroidissement ont une longueur de 5 à 10 mètres. Nous consulter s'ils ne sont pas adaptés.

## Panneau de commande

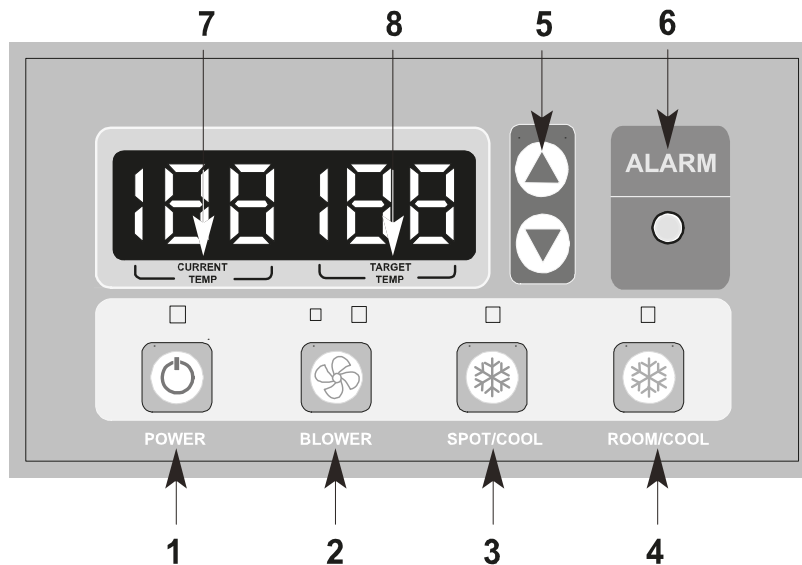

1. **Bouton alimentation** : l'appareil est sous tension lorsque l'on appuie sur le bouton d'alimentation (les ventilateurs démarrent à la plus petite vitesse). Si l'on appuie sur le bouton lorsque l'appareil est en marche, il se met hors tension.
2. **Bouton ventilation** : Règle la vitesse de ventilation (de la plus petite à la plus grande).
3. **Bouton consigne soufflage** : Démarre le compresseur et produit de l'air frais 5 secondes après avoir appuyé sur le bouton. Régule la température par rapport à la température de soufflage.
4. **Bouton consigne T° intérieure** : Démarre le compresseur et produit de l'air frais 5 secondes après avoir appuyé sur le bouton. Régule la température par rapport à la température intérieure.
5. **Bouton réglage température** : Règle la température voulue (-/+ 1 ou -/+10 en restant appuyé).
6. **Alarme** : Voyant clignotant indiquant un fonctionnement anormal. Si l'alarme se déclenche, le compresseur s'arrête. L'appareil cesse de fonctionner quand l'alarme est déclenchée plus de 3 minutes.
7. **Température actuelle** : Affiche la température de la pièce en °C (uniquement en mode consigne intérieure). En **Mode consigne soufflage**, cela affiche la température extérieure pendant un fonctionnement normal. Pour changer l'affichage °C en °F, appuyez simultanément sur les boutons point frais et pièce fraîche pendant 2 secondes. Lors d'un fonctionnement anormal, l'écran clignote avec l'alarme.
8. **Température de consigne** : Affiche la température de consigne uniquement pour le mode consigne intérieure.

**Minuterie arrêt** : Accédez à la minuterie en appuyant simultanément sur les boutons 2 et 3 pendant 1 seconde. Pour régler le minuteur, appuyez sur les flèches. Au bout de 5 secondes, le temps sera mémorisé.

## **Maintenance**

### **Nettoyage du filtre**

Il y a 1 filtre évaporateur à l'avant de l'unité.

1. Desserrez deux vis de la grille de protection du filtre à l'avant
2. Glissez le filtre vers le haut et le nettoyez à l'aide d'un aspirateur
3. Si le filtre est trop sale, nettoyez-le à l'eau chaude ou avec du savon neutre. N'utilisez pas de produit chimique au risque d'endommager le filtre.
4. Laissez sécher le filtre dans un lieu à l'abri du soleil avant de le remettre dans l'appareil. Ne jamais allumer l'appareil sans le filtre et la grille de protection.
5. Remettez le filtre dans l'appareil et revissez la grille de protection

**NB : Pour une efficacité optimale, nettoyez le filtre toutes les 2 semaines.  
Adaptez la fréquence en fonction de l'encrassement du filtre.**

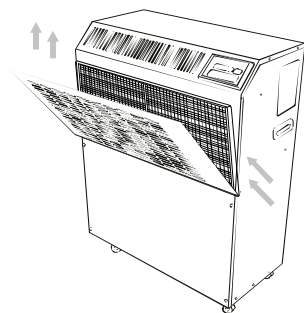

Retirez  
les filtres  
suivant le  
schéma  
ci-contre.

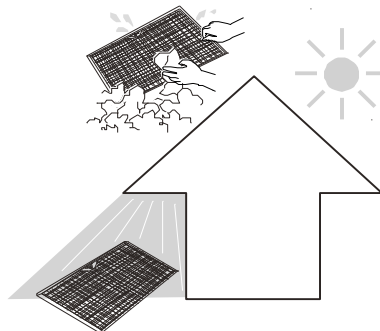

***Ne pas faire fonctionner sans filtre.***

***Ne pas faire fonctionner avec un câble d'alimentation endommagé, après un dysfonctionnement ou si l'appareil a été endommagé ou est tombé.***

Notez bien le numéro complet de l'appareil, son nom, la date de l'achat, le bon de location, le numéro de série et le bon de garantie.

Ajouter à ce manuel d'instruction, le bon de réception de l'appareil qui sert de preuve d'achat pour les futures références.

Pour assurer la garantie de votre appareil, il doit être remis en entier (défectueux) au lieu d'achat.

**Appareil**

**Climatiseur mobile**

N° du modèle

\_\_\_\_\_

Date d'achat

\_\_\_\_\_

Lieu d'achat

\_\_\_\_\_

N° de série







\_\_\_\_\_

Période de garantie

\_\_\_\_\_

## Autodiagnostic de l'alarme

Le voyant de l'alarme s'active lorsqu'il y a un dysfonctionnement de l'appareil, un code s'affiche alors sur le panneau de contrôle. Le compresseur et le moteur du ventilateur condenseur s'arrêtent. Le ventilateur évaporateur continuera à fonctionner pendant 3 minutes. Si le défaut est résolu en moins de 3 minutes, l'appareil reprendra son fonctionnement normal. Cependant, si le défaut de fonctionnement n'est pas résolu, le ventilateur évaporateur s'arrêtera également.

Autodiagnostic de l'alarme			
Affichage	Problème	Cause	Solution
	Capteur antigel et valeur anormale du capteur de température	a) Température interne de l'échangeur de chaleur trop basse b) Le capteur de température TH3 est mal raccordé ou abîmé	a) N'utilisez pas le climatiseur si la température intérieure est inférieure à 18°C b) Nous contacter
	Sécurité haute pression du réfrigérant	a) Filtre air bloqué b) Température ambiante trop élevée c) Pompe ne fonctionne pas correctement d) L'unité extérieure n'est pas alimentée	a) Nettoyez le filtre à air b) N'utilisez pas le climatiseur si la température ambiante dépasse 52°C c) Vérifiez le fonctionnement de la pompe. Vérifiez que le tuyau reliant les 2 unités n'est pas plié. Nous contacter si le problème persiste. d) Branchez le cordon d'alimentation entre les 2 unités.
	Valeur du capteur de température anormale	Le capteur de sortie d'air (TH1) est mal raccordé ou abîmé	Nous contacter.
	Valeur du capteur de température anormale	Le capteur d'entrée d'air (TH2) est mal raccordé ou abîmé	Nous contacter.
	Compresseur en surcharge	a) Température ambiante trop haute b) Tension électrique instable c) Compresseur défectueux	a) N'utilisez pas le climatiseur si la température ambiante dépasse 45°C b) Nous contacter c) Remplacez le compresseur
	Alarme niveau des condensats	L'évacuation de condensats ne se fait pas correctement	a) Eteindre et redémarrer l'unité b) Vérifiez si l'évacuation se fait correctement

**Schéma de câblage**

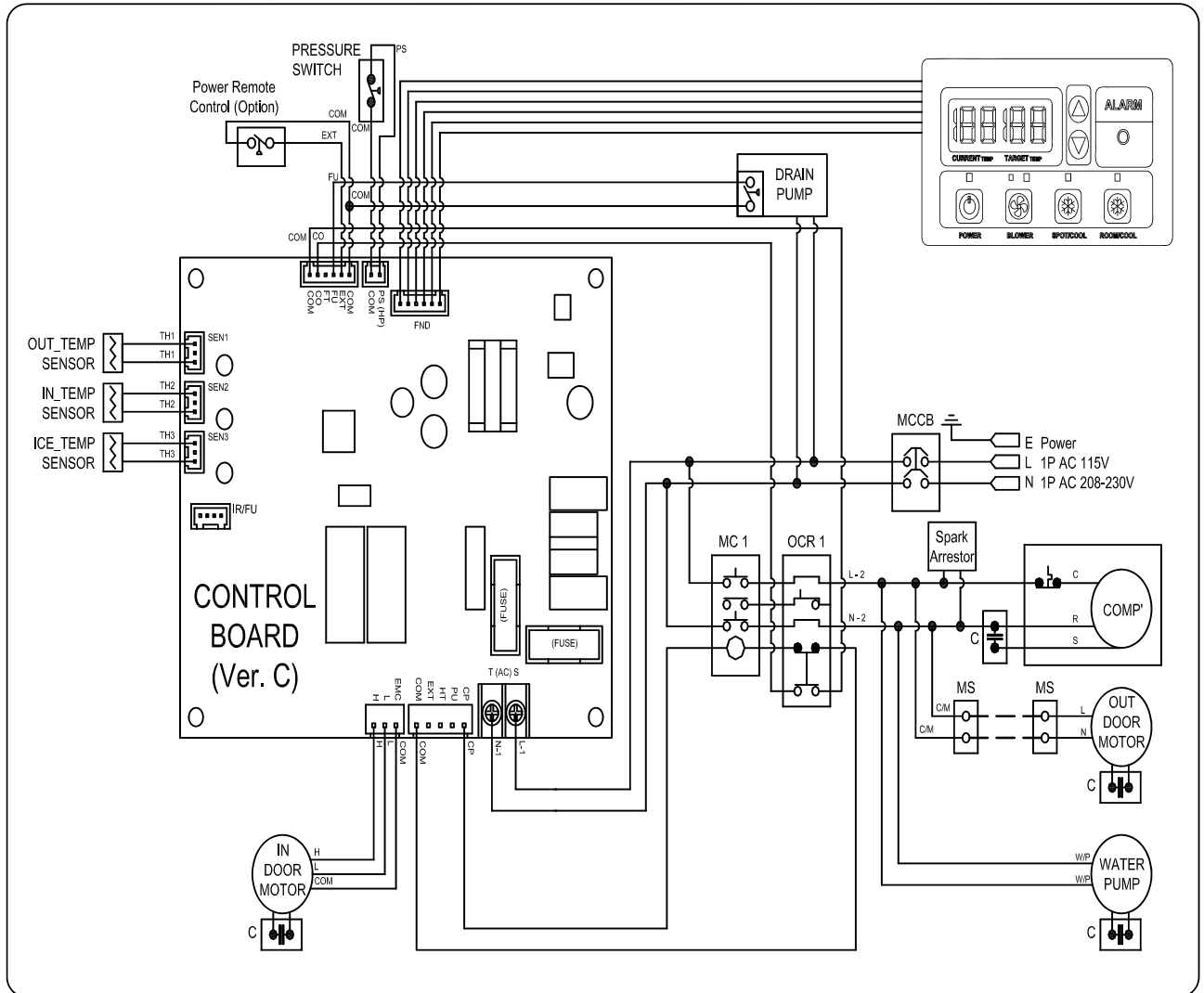

## Tableau de dépannage

Problèmes	Causes	Solutions
Pas de débit d'air de l'unité intérieure	1. Vérifiez l'alimentation électrique 2. Vérifiez que le câble d'alimentation est bien branché	1. Réarmez le disjoncteur 2. Rebranchez le câble
Débit d'air de l'unité intérieure insuffisant	Filtre à air colmaté	Nettoyez le filtre
L'air de la pièce n'est pas rafraîchi	1. Voyant Ventilation allumé. Voyants 3 et 4 2. Le compresseur redémarrera 2 minutes après le redémarrage de l'appareil 3. La température ambiante est trop élevée	1. Appuyez sur 3 ou 4 2. Assurez-vous que 2 minutes sont passées depuis le redémarrage 3. La température du compresseur peut être plus importante lorsque la température ambiante est trop élevée. Le compresseur ne fonctionnera pas tant que la température ambiante ne sera pas dans la plage adaptée
Bruit anormal de la pompe	La liaison en eau n'est pas raccordée correctement	Branchez correctement les tuyaux





## GARANTIE

1 an à partir de la date d'achat.

Pour se prévaloir de la garantie, prière d'apporter l'appareil ou de l'expédier « PORT PAYÉ » à votre revendeur, accompagné de la preuve d'achat indiquant la date de cet appareil.



### **Enlèvement des appareils ménagers usagés**

La directive Européenne 2002/96/EC sur les Déchets des Equipements Electriques et Electroniques (DEEE), exige que les appareils ménagers usagés ne soient pas jetés dans le flux normal des déchets municipaux. Les appareils usagés doivent être collectés séparément afin d'optimiser le taux de récupération et le recyclage des matériaux qui les composent et réduire l'impact sur la santé humaine et l'environnement.

Le symbole de la « poubelle barrée » est apposé sur tous les produits pour rappeler les obligations de la collecte séparée.

Les consommateurs devront contacter les autorités locales ou leur revendeur concernant la démarche à suivre pour l'enlèvement de leur appareil.

### **Séparez les emballages pour les recycler :**

- ✓ Le carton, le papier, le polystyrène de calage se recyclent.
- ✓ Les sacs plastiques doivent être jetés aux ordures ménagères.





## DECLARATION DE CONFORMITE

La Société **SMG SAS** – ZI de Longvic - 8, rue du Paquier – 21600 LONGVIC, déclare que les appareils électriques suivants :

- ✧ Référence : **CM 65 T SPLIT** (WSC 6000 / WSCU 6000)
- ✧ Numéro de série : tous appareils fabriqués

commercialisés sous la **marque S.PLUS**, auxquels se rapporte cette déclaration sont conformes aux normes suivantes :

- ❖ **Directive basse tension 2014/35/UE**
  - ✓ NF EN 60335-1(03)+A1+A2+A11+A12+A13+A14+A15
  - ✓ NF EN 60335-2-40(05)+A1+A2+A11+A12+A13      ✓ NF EN 62233 (2008)
- ❖ **Directive comptabilité électromagnétique 2014/30/UE**
  - ✓ NF EN 55014-1 (2017)      ✓ NF EN 55014-2 (2015)
  - ✓ NF EN 61000-3-2 (2014)      ✓ NF EN 61000-6-3 (2014)
- ❖ **Directive relative aux déchets des équipements électriques et électroniques 2012/19/UE**
  - ✓ NF EN 50419 (06)
- ❖ **Directive relative à la limitation de l'utilisation de certaines substances dangereuses dans les équipements électriques et électroniques 2011/65/UE**
  - ✓ NF EN 6231
- ❖ **Règlement européen REACH 1907/2006**
- ❖ **Directive relative à l'écoconception 2009/125/CE**
  - ✓ NF EN 50564 (2012)      ✓ NF EN 60704-2-2 (2014)
  - ✓ NF EN 60704-1 (2012) + A11      ✓ NF EN 14511-2 (2013)
  - ✓ NF EN 14511-3 (2013)      ✓ NF EN 15218 (2013)
  - ✓ NF EN 12102 (2013)      ✓ NF EN 1485 (2016)
- ❖ **Directive relative à l'étiquetage énergétique 2010/30/UE**
  - ✓ Règlement 626/2011/UE
- ❖ **Règlement (UE) n°517/2014 du 16/04/14 relatif aux gaz à effet de serre fluorés**

Selon le dossier n°AK00099-002 du 12/01/2018 du **Laboratoire Pourquery de Lyon**.

Fait à Longvic, le 19 Janvier 2018

  
**L. GAYOT**  
Responsable Technique



**PLUS**

**chauffage • ventilation  
rafraîchissement  
humidification**