

RX 60 Caractéristiques Techniques Chariots électriques

[RX 60-25/Li-Ion](#)

[RX 60-25/600/Li-Ion](#)

[RX 60-25L/600/Li-Ion](#)

[RX 60-30/Li-Ion](#)

[RX 60-30L/Li-Ion](#)

[RX 60-30L/600/Li-Ion](#)

[RX 60-35L/Li-Ion](#)





		STILL	STILL	STILL	STILL	STILL	STILL	STILL	STILL			
		RX 60-25/Li-Ion	RX 60-25/600/Li-Ion	RX 60-25L/600/Li-Ion	RX 60-30/Li-Ion	RX 60-30L/Li-Ion	RX 60-30L/600/Li-Ion	RX 60-30L/600/Li-Ion	RX 60-35L/Li-Ion			
Caractéristiques	1.1	Constructeur										
	1.2	Modèle (type)										
	1.2.1	Modèle (numéro)										
	1.3	Motorisation										
	1.4	Utilisation										
	1.5	Capacité nominale/charge	Q	kg	2500	2500	2500	3000	3000	3500		
	1.6	Centre de gravité de la charge	c	mm	500	600	600	500	600	500		
	1.8	Distance à la charge	x	mm	455	460	460	468	468	468		
	1.9	Empattement	y	mm	1645	1645	1797	1652	1797	1797		
Poids	2.1	Poids à vide (avec batterie)		kg	4599	4821	5019	5040	5063	5308	5500	
	2.2	Charge sur essieu (en charge)	avant/arrière	kg	6317/782	6421/900	6478/1041	7163/877	7257/806	7419/889	8042/958	
	2.3	Charge sur essieu (à vide)	avant/arrière	kg	2370/2229	2315/2506	2508/2511	2411/2629	2646/2417	2641/2667	2662/2838	
Roues/châssis	3.1	Équipement de roues			Super élastique	Super élastique	Super élastique	Super élastique	Super élastique	Super élastique		
	3.2	Dimensions des PPS	avant	mm	225/75-10 (23x9-10)	225/75-10 (23x9-10)	225/75-10 (23x9-10)	250/60-12 (23x10-12)	250/60-12 (23x10-12)	315/45-12	315/45-12	
	3.2	Dimensions des PPS	arrière	mm	180/70-8 (18x7-8)	180/70-8 (18x7-8)	180/70-8 (18x7-8)	180/70-8 (18x7-8)	180/70-8 (18x7-8)	180/70-8 (18x7-8)	180/70-8 (18x7-8)	
	3.5	Nombre de roues (x = motrice)	avant/arrière		2x/2	2x/2	2x/2	2x/2	2x/2	2x/2	2x/2	
	3.6	Voie	avant/arrière	b ₁₀ /b ₁₁	mm	992/900	992/900	992/900	950/900	950/900	1002/900	1002/900
	4.1	Inclinaison mât/tablier	avant/arrière	α/β	°	7/7	7/7	7/7	7/7	7/7	7/7	
Principales dimensions	4.2	Hauteur du mât	replié/déployé	h ₁ /h ₄	mm	2225/3700	2225/3700	2225/3700	2225/3850	2225/3850	2225/3850	
	4.3	Levée libre		h ₂	mm	160	160	160	160	160	160	
	4.4	Levée ¹		h ₃	mm	3066	3066	3066	3066	3066	3066	
	4.7	Hauteur au-dessus du toit de protection (variante surbaissée)		h ₆	mm	2226 (2135)	2226 (2135)	2226 (2135)	2226 (2135)	2226 (2135)	2226 (2135)	
	4.8	Hauteur d'assise selon la norme SIP (variante surbaissée)		h ₇	mm	1235 (1195)	1235 (1195)	1235 (1195)	1235 (1195)	1235 (1195)	1235 (1195)	
	4.12	Hauteur d'attelage		h ₁₀	mm	484	484	484	484	484	484	
	4.19	Longueur totale		l ₁	mm	3410	3615	3767	3430	3575	3775	3575
	4.20	Longueur aux talons des fourches		l ₂	mm	2410	2415	2567	2430	2575	2575	2575
	4.21	Largeur hors tout		b ₁	mm	1199	1199	1199	1199	1199	1299	1299
	4.22	Dimensions des bras de fourches		s/e/l	mm	40/100/1000	45/100/1200	45/100/1200	50/100/1000	50/100/1000	50/100/1200	50/100/1000
	4.23	Tablier porte fourches ISO 2328 (classe/forme A, B)				ISO II A	ISO II A	ISO II A	ISO III A	ISO III A	ISO III A	
	4.24	Largeur du tablier porte fourches		b ₃	mm	1150	1150	1150	1150	1150	1150	
	4.31	Garde au sol sous le mât avec charge		m ₁	mm	116	116	116	114	116	115	
	4.32	Garde au sol à mi-empattement		m ₂	mm	127	126	126	126	125	126	
	4.34.1	Largeur d'allée avec palette 1 000 x 1 200 en largeur ^{3,4}		A _{st}	mm	3700	3705	3905	3742	3913	3941	3941
	4.34.2	Largeur d'allée avec palette 800 x 1 200 en longueur ^{3,4}		A _{st}	mm	3890	3895	4116	3940	4124	4141	4141
	4.35	Rayon de giration		W _a	mm	2035	2035	2245	2070	2245	2273	2273
	4.36	Rayon de giration intérieur		b ₁₃	mm	428	428	593	491	593	649	649
Performances	5.1	Vitesse de circulation (Blue-Q/Standard/Sprint)	avec/sans charge	km/h	18/18/20 // 18/18/21	18/18/20 // 18/18/21	18/18/20 // 18/18/21	18/18/20 // 18/18/21	18/18/20 // 18/18/21	18/18/20 // 18/18/21	18/18/20 // 18/18/21	
	5.2	Vitesse de levée (hautes performances/standards)	avec/sans charge	m/s	0,65/0,56 // 0,66/0,60	0,65/0,56 // 0,66/0,60	0,65/0,56 // 0,66/0,60	0,57/0,49 // 0,57/0,51	0,57/0,49 // 0,57/0,51	0,57/0,49 // 0,57/0,51	0,53/0,44 // 0,57/0,51	
	5.3	Vitesse de descente	avec/sans charge	m/s	0,50/0,45	0,50/0,45	0,50/0,45	0,50/0,43	0,50/0,43	0,50/0,43	0,50/0,43	
	5.5	Capacité de traction (hautes performances/standards) ⁵	avec charge	N	10800/8140	10760/8016	10720/7985	10430/7740	10490/7737	10400/7695	10300/7590	
	5.5	Capacité de traction (hautes performances/standards) ⁵	sans charge	N	10760/8100	10670/8110	10690/8110	10720/8100	10730/8106	10686/8055	10650/8015	
	5.6	Capacité de traction maxi (hautes performances/standards) ⁵	avec charge	N	21360/17390	21340/17370	21311/17354	20990/17020	20990/17020	20960/16990	20900/16920	
	5.6	Capacité de traction maxi (hautes performances/standards) ⁵	sans charge	N	18125/17120	17636/17073	18370/17071	18360/17140	20250/17156	20160/17117	20290/17170	
	5.7	Rampe (hautes performances/standards) ⁵	avec charge	%	23,5/17,1	22,6/16,5	22,0/16,0	20,1/14,6	20,1/14,6	19,4/14,1	17,8/12,9	
	5.7	Rampe (hautes performances/standards) ⁵	sans charge	%	29,5/26,6	27,4/27,4	28,0/24,2	27,4/24,2	30,6/24,1	29,1/22,8	28,2/21,9	
	5.8	Rampe maxi (hautes performances/standards) ⁵	avec charge	%	31,9/25,5	30,8/24,7	30/24	27,4/21,9	27,3/21,9	26,4/21,1	24,2/20,6	
5.8	Rampe maxi (hautes performances/standards) ⁵	sans charge	%	29,5/29,5	27,4/27,5	28/29,2	27,4/27,4	30,6/30,6	29,1/29,1	28,2/28,2		
5.9	Accélération sur 15 m (hautes performances/standards)	avec charge	s	5,4/6,5	5,4/6,5	5,5/6,6	5,5/6,6	5,5/6,6	5,7/6,3	5,7/6,3		
5.9	Accélération sur 15 m (hautes performances/standards)	sans charge	s	5,0/5,5	5,0/5,5	5,0/5,6	5,0/5,6	5,0/5,6	5,0/5,4	5,0/5,4		
5.10	Frein de service				freins multi-disques à commande hydraulique	freins multi-disques à commande hydraulique	freins multi-disques à commande hydraulique	freins multi-disques à commande hydraulique	freins multi-disques à commande hydraulique	freins multi-disques à commande hydraulique		
Moteur électrique	6.1	Moteur de traction, puissance S2 60 min (hautes performances/standards)		kW	2x 10,5/2x 8,5	2x 10,5/2x 8,5	2x 10,5/2x 8,5	2x 10,5/2x 8,5	2x 10,5/2x 8,5	2x 10,5/2x 8,5	2x 10,5/2x 8,5	
	6.2	Moteur de levage, puissance S3 15 % (hautes performances/standards)		kW	25/20	25/20	25/20	25/20	25/20	25/20	25/20	
	6.3	Batterie selon DIN 43531 /35/36 A, B, C, non			DIN 43536 A	DIN 43536 A	DIN 43536 A	DIN 43536 A	DIN 43536 A	DIN 43536 A	DIN 43536 A	
	6.4	Tension batterie	U	V	80	80	80	80	80	80	80	
	6.4.1	Capacité de la batterie	K _s	Ah	560 (620)	560 (620)	700 (775)	560 (620)	700 (775)	700 (775)	700 (775)	
	6.5	Poids batterie		kg	1558	1558	1863	1558	1863	1863	1863	
	6.6	Consommation d'énergie selon EN 16796 (hautes performances /standards)		kWh/h	6,0/6,0	6,2/6,2	6,3/6,3	6,6/6,5	6,6/6,6	6,7/6,7	7,1/7,1	
	6.7	Rendement (hautes performances/standards)		t/h	176/169	176/169	176/169	228/222	228/222	228/222	258/245	
6.8	Consommation d'énergie (hautes performances/standards)		kWh/h	7,1/6,6	7,2/6,8	7,4/6,9	7,8/7,3	7,8/7,3	8,0/7,5	8,6/8,0		
Autre	10.1	Pression hydraulique de service pour équipements auxiliaires		bar	250	250	250	250	250	250	250	
	10.2	Débit hydraulique de service pour équipements auxiliaires		l/min	46	46	46	46	46	46	46	
	10.7	Pression acoustique L _{pa2} (poste de conduite) ²		dB(A)	70	70	70	70	70	70	70	
	10.7.1	Exposition humaine aux vibrations : accélération selon EN 13059		m/s ²	0,57	0,57	0,57	0,57	0,57	0,57	0,57	
10.8	Crochet d'attelage, type DIN			Boulons	Boulons	Boulons	Boulons	Boulons	Boulons	Boulons		

¹ La levée nominale spécifiée prend en compte la déformation et les tolérances de diamètre des équipements de roues

² Sans cabine - valeurs différentes avec cabine

³ Hors bras de fourches (le cas échéant)

⁴ Valable pour mât télescopique, NiHo et triplex

⁵ Valable pour l'ensemble du système du chariot

RX 60-25/35 Chariot électrique
Schémas cotés

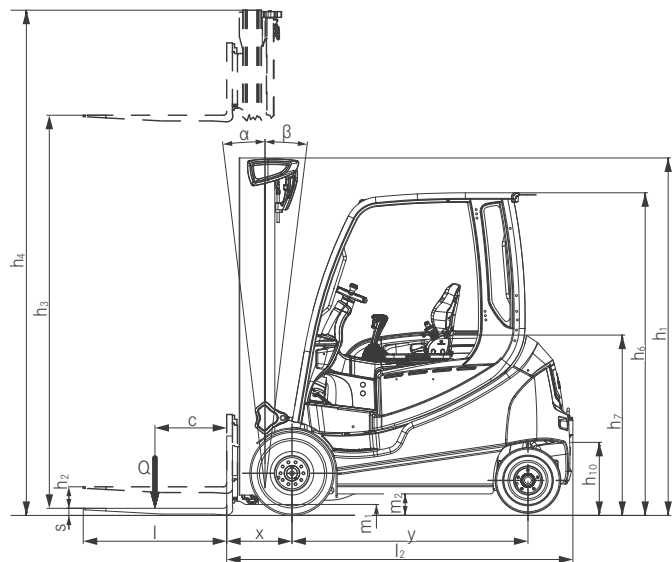

Vue de côté

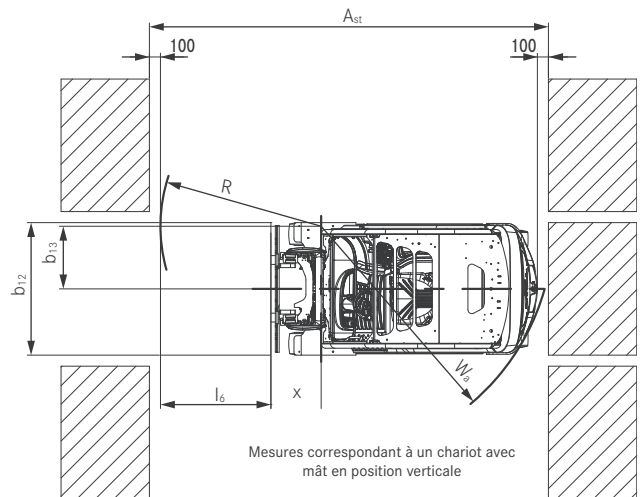

Vue de dessus

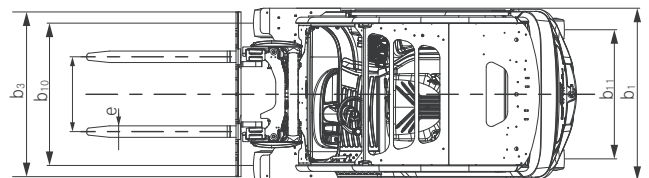

Vue de dessus

Capacités de charge nominales

RX 60-25 avec mât télescopique/HiLo

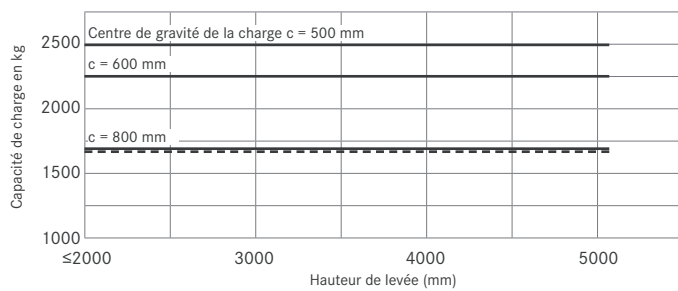

RX 60-25 avec mât triplex

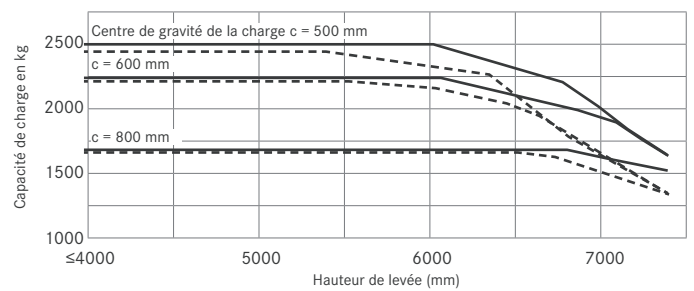

RX 60-25/600 avec mât télescopique/HiLo

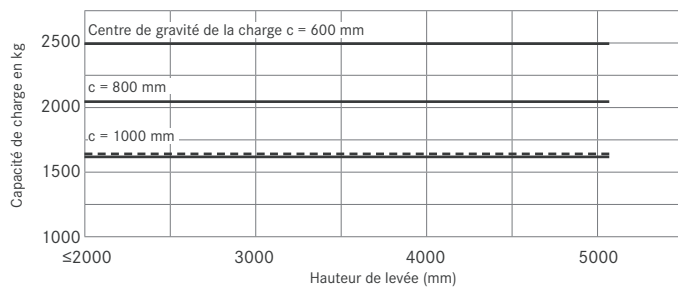

RX 60-25/600 avec mât triplex

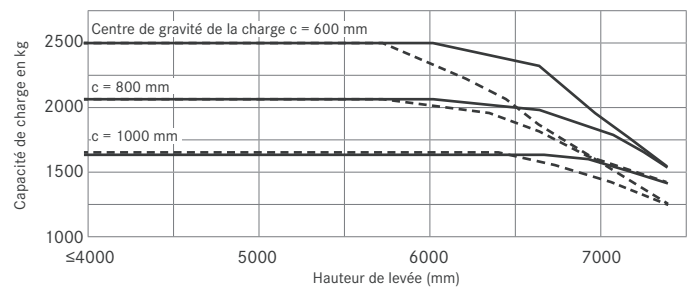

RX 60-25/35 Chariot électrique

Capacités de charge nominales

RX 60-25L/600 avec mât télescopique/HiLo

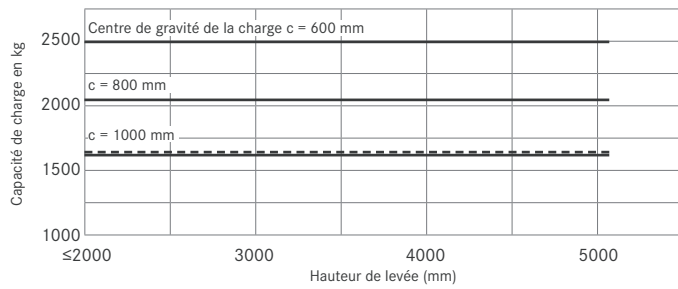

RX 60-25L/600 avec mât triplex

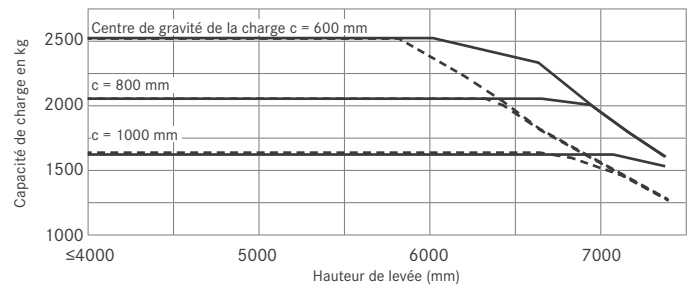

RX 60-30 avec mât télescopique/HiLo

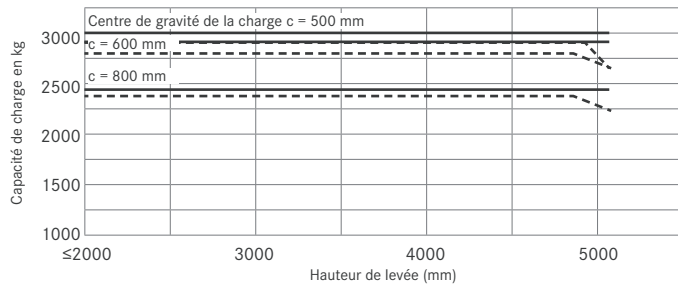

RX 60-30 avec mât triplex

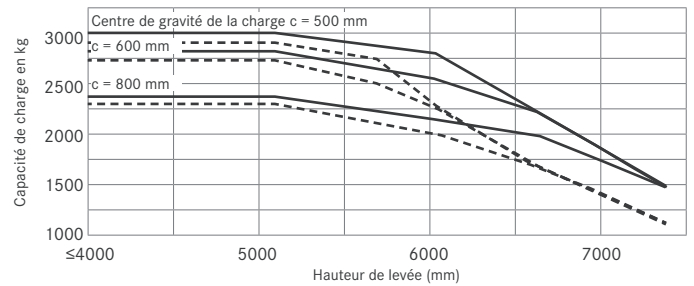

RX 60-30L avec mât télescopique/HiLo

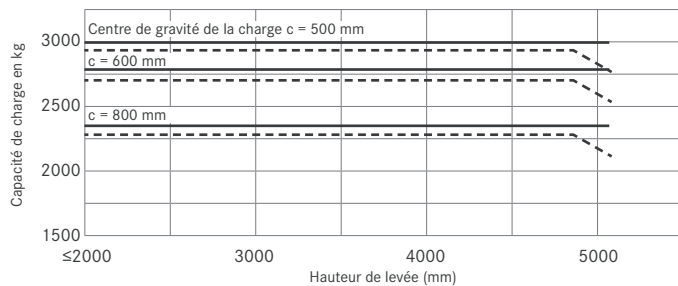

RX 60-30L avec mât triplex

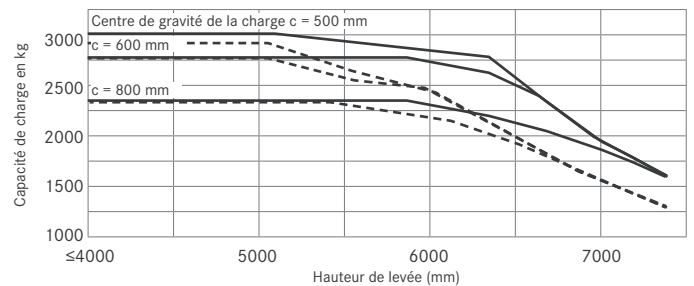

RX 60-30L/600 avec mât télescopique/HiLo

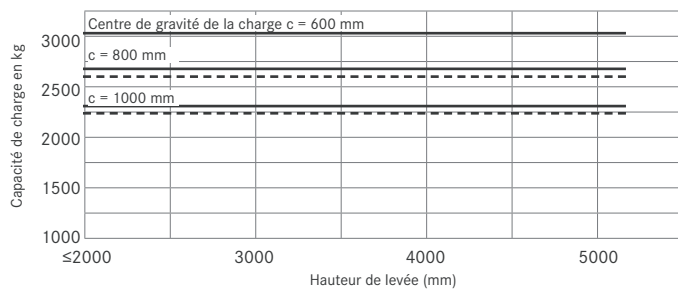

RX 60-30L/600 avec mât triplex

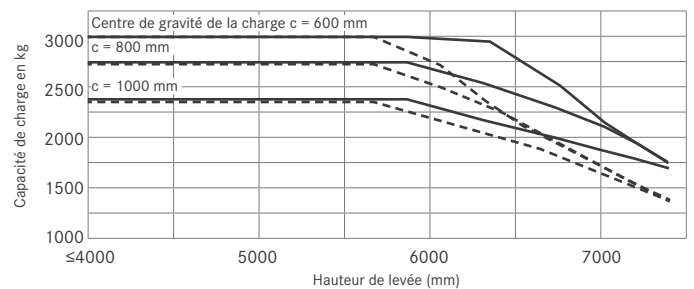

RX 60-35L avec mât télescopique/HiLo

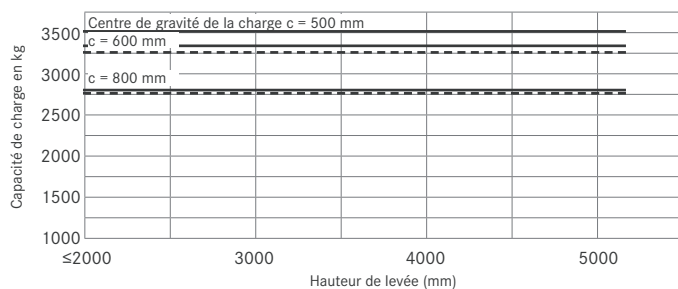

RX 60-35L avec mât triplex

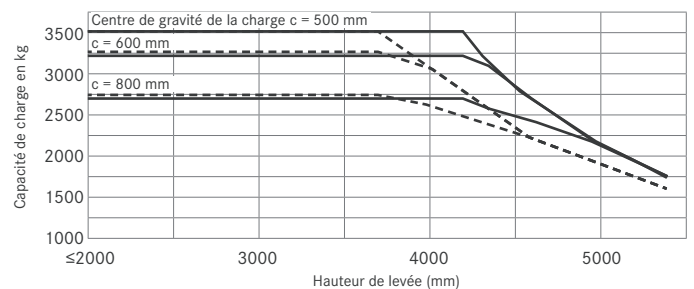

— Sans translateur - - - Avec translateur rapporté



		Mât télescopique										Mât HiLo							Mât triplex												
RX 60-25	RX 60-25	Levée nominale	h ₃	mm	2770	2870	3020	3170	3270	3670	4170	4570	5070	2890	2990	3090	3290	3690	4090	4590	4290	4440	4590	4890	5190	5390	5540	6040	6640	7390	
		Hauteur mât replié	h ₁	mm	2075	2125	2200	2275	2325	2525	2775	2975	3225	2075	2125	2175	2275	2475	2675	2925	2075	2125	2175	2275	2375	2475	2525	2725	2925	3175	
		Levée libre du tablier porte fourches à 4 galets	h ₂	mm	160	160	160	160	160	160	160	160	160	1443	1493	1543	1643	1843	2043	2293	1443	1493	1543	1643	1743	1843	1893	2093	2293	2543	
		Hauteur maxi du tablier porte fourches à 4 galets	h ₄	mm	3406	3506	3656	3806	3906	4306	4806	5206	5706	3548	3648	3748	3948	4348	4748	5248	4961	5111	5261	5561	5861	6061	6211	6711	7311	8061	
		Inclinaison	avant/arrière	α/β	°	7/7										7/7															
	Crans de fourches (milieu à milieu)			mm	216/368/445/521/673/760										216/368/445/521/673/760							216/368/445/521/673/760									
	Équipement de roues		arrière	mm	180/70-8										180/70-8							180/70-8									
	Voie		arrière		900										900							900									
	Équipement de roues (Performances standards)		avant		225/75-10										225/75-10							225/75-10									
	Voie (Performances standards)		avant		992										992							1096									
	Largeur maxi (Performances standards)				1200										1200							1303									
	Équipement de roues (Hautes performances)		avant		250/60-12										250/60-12							250/60-12									
	Voie (Hautes performances)		avant		952										952							1050									
	Largeur maxi (Hautes performances)				1200										1200							1929									
	RX 60-25/600 RX 60-25L/600	Équipement de roues		arrière		180/70-8										180/70-8							180/70-8								
Voie		arrière	mm	900										900							900										
Équipement de roues (Performances standards)		avant		225/75-10										225/75-10							225/75-10										
Voie (Performances standards)		avant		992										1050							992										
Largeur maxi (Performances standards)				1200										1296							1200										
Équipement de roues (Hautes performances)		avant		250/60-12										250/60-12							250/60-12										
Voie (Hautes performances)		avant	mm	992										992							1050										
Largeur maxi (Hautes performances)		b ₁	mm	1200										1296							1200										
RX 60-30/35		RX 60-30 RX 60-30L	Levée nominale	h ₃	mm	2770	2870	3020	3170	3270	3670	4170	4570	5070	2890	2990	3090	3290	3690	4090	4590	4290	4440	4590	4890	5190	5390	5540	6040	6640	7390
			Hauteur mât replié	h ₁	mm	2075	2125	2200	2275	2325	2525	2775	2975	3225	2075	2125	2175	2275	2475	2675	2925	2075	2125	2175	2275	2375	2475	2525	2725	2925	3175
	Levée libre du tablier porte fourches à 4 galets		h ₂	mm	160	160	160	160	160	160	160	160	160	1440	1490	1540	1640	1840	2040	2290	1440	1490	1540	1640	1740	1840	1890	2090	2290	2540	
	Hauteur maxi du tablier porte fourches à 4 galets		h ₄	mm	3409	3509	3659	3809	3909	4309	4809	5209	5709	3551	3651	3751	3951	4351	4751	5251	4964	5114	5264	5564	5864	6064	6214	6714	7314	8064	
	Inclinaison		avant/arrière	α/β	°	7/7										7/7							7/7								
	Crans de fourches (milieu à milieu)			mm	216/368/445/521/673/760										216/368/445/521/673/760							216/368/445/521/673/760									
	Équipement de roues		arrière		180/70-8										180/70-8							180/70-8									
	Voie		arrière		900										900							900									
	Équipement de roues (Performances standards)		avant		250/60-12										250/60-12							250/60-12									
	Voie (Performances standards)		avant		952										1050							952									
	Largeur maxi (Performances standards)				1200										1296							1200									
	Équipement de roues (Hautes performances)		avant		315/45-12										315/45-12							315/45-12									
	Voie (Hautes performances)		avant	mm	1004										1100							1004									
	Largeur maxi (Hautes performances)		b ₁	mm	1303										1399							1303									
	RX 60-30L/600 RX 60-35L	Équipement de roues		arrière		180/70-8										180/70-8							180/70-8								
Équipement de roues		avant		315/45-12										315/45-12							315/45-12										
Voie		avant/arrière		1100/900										1004/900							1100/900										
Largeur maxi		b ₁	mm	1303										1399							1303										

Pentes

Distance maximale parcourue en 60 minutes

Exemple : un RX 60-25 avec une charge de 2.500 kg sur une pente de 15% peut parcourir en performances standards un trajet de 610 m 10 fois par heure.

Performances standards	Pente	Distance maximale en m							
		RX 60-25	RX 60-25/600	RX 60-25L/600	RX 60-30	RX 60-30L	RX 60-30L/600	RX 60-35L	
Avec charge	20%	810	790	770	730	720	690	610	
	15%	6100	6000	5800	5200	5180	5050	4350	
	10%	7550	7390	7340	7140	7140	6790	6500	
	5%	10400	10300	10200	10100	10100	9850	9600	
Sans charge	25%	1250	1210	1170	1110	1100	1070	980	
	20%	6850	6710	6610	6570	6550	6460	6280	
	15%	9900	9600	9400	9360	9350	9290	9200	
	10%	12580	12450	12350	12340	12330	12240	12100	

Hautes performances	Pente	Distance maximale en m							
		RX 60-25	RX 60-25/600	RX 60-25L/600	RX 60-30	RX 60-30L	RX 60-30L/600	RX 60-35L	
Avec charge	20%	2350	2150	2080	1860	1850	1420	1250	
	15%	5600	5305	5130	4620	4630	4440	4200	
	10%	9120	8910	8710	8130	8120	7910	7240	
	5%	14270	14180	14020	13300	13200	12800	12000	
Sans charge	25%	1500	1410	1380	1380	1380	1310	1210	
	20%	7820	7470	7110	7090	7080	6770	6460	
	15%	13690	12880	12630	12580	12440	11960	11610	
	10%	17400	17100	16980	16780	16760	16690	16480	

(piste en béton brut sec = coefficient de frottement de 0,80)
Batterie : Standard (selon fiche technique)
Vitesse variable

RX 60-25/35 Chariot électrique

Vues détaillées



Cabine fermée pour utilisation extérieure tout temps



Disponibilité constante grâce à des changements de batterie rapides et sécurisés



Sécurité maximale de manipulation des charges grâce à un profilé de mât assurant une vue dégagée sur les fourches et l'environnement du chariot



Haute précision et sécurité des prises et déposes de charges grâce à un contrôle visuel optimal vers l'avant et en hauteur

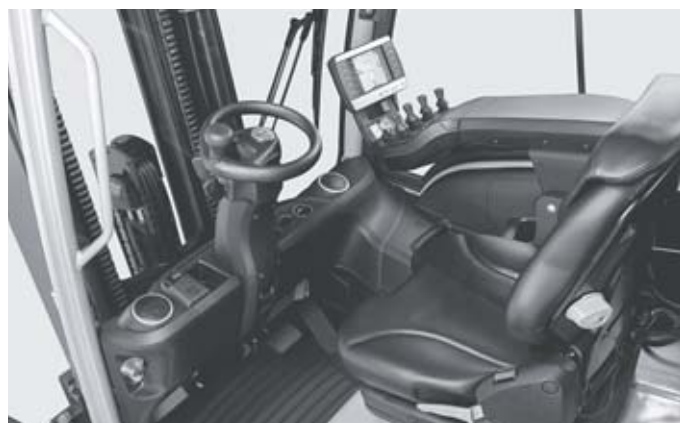

Travail sécurisé et sans fatigue grâce à un poste de conduite spacieux et ergonomique



Contrôle visuel optimal des pointes de fourche



Haute sécurité et fluidité d'accès à bord – grâce à un marchepied antidérapant largement dimensionné



Pilotage intuitif et sans risque d'erreur grâce au module combiné de commande et d'affichage STILL Easy Control

RX 60-25/35 Chariot électrique
Le plus rapide



RX 60-25/35 Chariot électrique

Le plus rapide

Des performances au top : le plus haut rendement de sa catégorie

Meilleure disponibilité : meilleure autonomie du marché par charge batterie

Le meilleur poste de travail : cabine spacieuse avec ordinateur de bord STILL Easy Control



Des performances « intelligentes » pour des pics de productivité encore jamais observés !

Dès la première seconde d'utilisation, le RX 60-25/35 séduit l'utilisateur par sa coordination parfaite entre puissance, confort, maniabilité et sobriété énergétique. Ce nouveau chariot n'est rien moins que... le plus puissant du marché : le RX 60-25/35 offre le rendement le plus élevé dans la catégorie des frontaux jusqu'à 3,5 tonnes. Simultanément, sa vitesse de pointe de 21 km/h lui ouvre un rayon d'action totalement inédit – couplé à une autonomie sans équivalent par charge batterie. Mieux encore : en optant pour la technologie STILL Lithium-Ion, il devient même possible d'utiliser le chariot en continu sur trois postes sans batterie de rechange !

Quel que soit votre profil d'utilisation, le RX 60 s'adapte à toutes les applications – avec dans tous les cas un pilotage à la fois intuitif et précis. Et grâce au mode de démarrage rapide, votre chariot, souple, maniable et réactif, est opérationnel à la seconde même où vous vous installez dans son poste de conduite spacieux et confortable. C'est ici qu'entre en jeu un autre atout-clé du RX 60 : l'ordinateur de bord STILL Easy Control. Ce module vous assure un accès direct aux fonctions de performances clés au quotidien, ainsi qu'à toutes les informations pertinentes du chariot. Le nouveau frontal électrique STILL RX 60 vous enthousiasmera à chaque seconde d'utilisation – et à chaque étape de toutes vos applications !

Les facteurs « Simply Efficient » : des critères de performance comme indicateurs d'efficacité et de rentabilité

Simply easy

- Un pilotage 100% homogène et intuitif : commandes uniformisées haute ergonomie et haute accessibilité pour l'ensemble de la gamme RX
- Tout pour être performant : montée à bord confortable et cabine haute ergonomie stimulant l'efficacité au quotidien
- Ordinateur de bord STILL Easy Control : accès d'un coup d'œil à toutes les informations pertinentes... et d'un clic à tous les paramètres de performances !
- Disponibilité éclair : changement de batterie latéral rapide, simple et pratique

Simply powerful

- Une puissance logistique orientée vers des performances totales : le plus haut rendement de sa catégorie
- Des performances de pointe : mode Sprint actionnable d'une pression sur un bouton pour des performances maximales
- Utilisation optimale de l'énergie : meilleure autonomie du marché par charge batterie
- Pour des levées et transports encore plus rapides : variante à hautes performances avec moteurs de traction et de levage renforcés
- L'assistance d'une véritable intelligence logicielle : système antipatinage et autres fonctions d'aide à la conduite
- Opérationnel 24h/24 : technologie STILL Lithium-Ion en option pour une disponibilité ininterrompue du chariot

Simply safe

- Un pilotage précis et sécurisé : précision et fluidité maximales des mouvements hydrauliques et des déplacements

- Montée à bord fluide et sécurisée : grande poignée de maintien, tapis de sol en caoutchouc antidérapant et large marche-pied offrant une bonne accroche
- Visibilité périphérique optimale : mât à profilé étroit dégageant une fenêtre visuelle surdimensionnée
- Sécurité renforcée : validation de sécurité en option sur l'afficheur – avec procédure quotidienne de prise de poste
- Sécurisation orientée application : nombreuses autres options d'équipements de sécurité – depuis l'indication du sens de marche sur l'afficheur jusqu'aux projecteurs de sécurité Safety Light 4Plus en passant par le module de réduction automatique de vitesse en courbe Curve Speed Control

Simply flexible

- Un grand choix de modes de commandes : leviers standards, mini-leviers, Fingertip ou joystick 4Plus
- Une dynamique de puissance adaptable à chaque situation : vitesse de levée comme de traction adaptables d'une pression sur un bouton au profil d'utilisation en cours
- Configuration optimisée pour chaque application : nombreuses options d'équipement pour une adaptation optimale à chaque profil d'utilisation

Simply connected

- Intégration réseau optimale : interface optionnelle pour intégration à une solution logicielle de gestion de flotte – comme STILL neXXt fleet
- Un contrôle total des utilisations : protection contre les accès non autorisés réduisant les risques de mauvaises manipulations

RX 60-25/35 Chariot électrique

Variantes d'équipement



	RX 60-25/-30	RX 60-30L/-35L	RX 60-25/-25L/-30L avec LSP 600 mm	
Poste de conduite	Coûts d'exploitation réduits grâce à une faible consommation d'énergie et à des intervalles d'entretien étendus	●	●	●
	Protection intempéries, cabine bâchée ou cabine fermée	○	○	○
	Toit de protection drive-in avec vitre en Makrolon	○	○	○
	Cabine conducteur faible hauteur (2135 mm), adaptée au chargement/déchargement de conteneurs	○	○	○
	Pare-brise teinté, lunette arrière et vitre de toit en verre de sécurité feuilleté teinté vert ou en Makrolon, essuie-glace/lave-glace	○	○	○
	Rangements intégrés et porte-boisson	●	●	●
	Tableau de bord avec écran couleur, touches de fonction et navigation par menus (étanche aux projections d'eau)	●	●	●
	Écritoire amovible avec pince à documents	○	○	○
	Siège conducteur Grammer MSG 65 à revêtement en simili-cuir	●	●	●
	Siège avec revêtement en tissu, suspension pneumatique, option de revêtement en similicuir, soutien lombaire, réglage de hauteur, extension dorsale, chauffage intégré	○	○	○
	Siège pivotant vers la droite	○	○	○
	Poignée de maintien sur le toit de protection - à l'avant comme à l'arrière	●	●	●
	Platine de siège conducteur sur ressorts (blocage des vibrations nocives)	○	○	○
	Radio/lecteur MP3 avec prise USB et liaison Bluetooth	○	○	○
	Puissant chauffage électrique 2000 W avec buse de dégivrage pour pare-brise	○	○	○
	Climatisation	○	○	○
	Commande à double pédale	○	○	○
	Vitre de toit ouvrante (renouvellement rapide de l'air dans la cabine)	○	○	○
	Mât	Exécution pour chambre froide avec huile hydraulique spéciale basses températures	○	○
Pince pour téléphone portable avec support coulissant sur le longeron de toit		○	○	○
Ordinateur de bord avec écran couleur et navigation par menus		●	●	●
Mât haute visibilité disponible en trois exécutions au choix - télescopique, HiLo et triplex		○	○	○
Dosseret de charge		○	○	○
Recentrage vertical du mât d'une pression sur un bouton		○	○	○
Accumulateur hydraulique intégré au circuit de levage (amortissement des à-coups)		○	○	○
Soufflet sur vérin d'inclinaison (protection contre l'humidité et la poussière)		○	○	○
Protection anti-usure des bras de fourches		○	○	○
Affichage de l'angle d'inclinaison et amortissement des fins de course en inclinaison		○	○	○
Équipement de roues	Bandages simples, PPS	●	●	●
	Bandages simples non-marquants, PPS	○	○	○
	Bandages jumelés, PPS	○	○	○
Système hydraulique	Technologie à électrovannes proportionnels assurant des mouvements particulièrement fluides et précis	○	○	○
	Paramétrage spécifique de chaque fonction hydraulique	●	●	●
	Commande multi-levier	●	●	●
	Accoudoir avec mini-leviers, Fingertip ou Joystick 4Plus	○	○	○
	Fonction de secouage pour un vidage facile des récipients poubelles etc.	○	○	○
Entraînements	Quatre programmes de conduite (deux fixes et deux paramétrables), module d'économie d'énergie Blue-Q	●	●	●
	Affichage en temps réel de la consommation d'énergie et du temps d'engagement restant	●	●	●
	Moteurs sans entretien pour la traction, la direction assistée et le levage, composants protégés par un carter étanche aux poussières et à l'humidité	●	●	●
	Batterie Li-Ion échangeable 1:1	○	○	○
Freins	Mode Sprint actionnable d'une pression sur un bouton pour des performances de pointe	●	●	●
	Freins multi-disques à bain d'huile	●	●	●
	Récupération d'énergie au freinage	●	●	●
Sécurité	Frein de stationnement automatique à technologie électrohydraulique	●	●	●
	Centre de gravité surbaissé et suspension pendulaire surélevée de l'essieu directionnel maximisant la stabilité	●	●	●
	Grille sur le toit de protection	○	○	○
	Système de retenue EasyBelt - bouclage et débouclage rapides et sûrs	○	○	○
	Système de retenue Sauermann type Duo HRS-E/ERS ou système IWS de retenue avec arceau de sécurité à gauche	○	○	○
	Projecteurs de travail et éclairage LED	○	○	○
	Projecteur orientable supplémentaire LED	○	○	○
	Limitation de vitesse réglable par le cariste	○	○	○
	Feu de sécurité au sol STILL Safety Light 4Plus	○	○	○
	Curve Speed Control	●	●	●
	Pesage de charge	○	○	○
	Rétroviseur panoramique	○	○	○
	Mini- consoles d'inversion du sens de marche à main gauche et droite	○	○	○
	FleetManager : autorisation d'accès, détection de chocs, rapports	○	○	○
	Détecteur de surcharge	○	○	○
Contrôle avant prise de poste sur l'écran couleur	○	○	○	
Contrôle intelligent (par test logique) de la ceinture de sécurité	●	●	●	
Safety Light 4Plus	○	○	○	
Attelage à broche type Rockinger	○	○	○	
Homologation routière	○	○	○	
Exécution antidéflagrante	○	○	○	
Zone d'avertissement lumineuse STILL	○	○	○	

STILL

6 Bd Michael Faraday
SERRIS - CEDEX 4
F-77716 MARNE LA VALLEE
Tél: + 33 1.64.17.40.00
Fax: + 33 1.64.17.41.70
info@still.fr

**Pour plus d'informations, consultez le site :
www.still.fr**

STILL S.A.

Vosveld 9
B-2110 Wijnegem
Tél: + 32 (0)3 360 62 00
Fax: + 32 (0)3 326 21 42
info@still.be

**Pour plus d'informations, consultez le site :
www.still.be**

STILL S.A.

Succursale Suisse Romande
Rue de la Cité 20
CH-1373 Chavornay
Tél: + 41 (0)21 946 40 80
Fax: + 41 (0)21 946 40 92
info@still.ch

**Pour plus d'informations, consultez le site :
www.still.ch**

STILL S.A. Luxembourg Branche

Zoning Industriel 11, Um Wöller
L-4410 Soleuvre (Sanem)
Tél: + 352 27 84 85 91
Fax: + 352 27 84 85 92
info@still-luxembourg.lu

**Pour plus d'informations, consultez le site :
www.still-luxembourg.lu**

STILL a la certification qualité,
sécurité au travail,
protection de l'environnement et
gestion de l'énergie.

