

La qualité
en pleine
forme

MADE IN AUSTRIA



SOLUTIONS DE RANGEMENT

POUR LE JARDIN | 2021





Votre satisfaction
à long terme est
notre principale
préoccupation.

**CHÈRE CLIENTE,
CHER CLIENT!**

Les produits Biohort vous offrent le meilleur en matière de qualité, de fonctionnalité et de sécurité. Nos clientes et nos clients apprécient tout particulièrement la longévité de nos solutions de rangement et le fait qu'elles ne nécessitent pas d'entretien.

Les abris de jardin Biohort font leurs preuves depuis plus de 45 ans comme utilisation extérieure durable. Nous sommes une entreprise de fabrication autrichienne qui travaillons avec des employés hautement qualifiés. Nous utilisons uniquement des matériaux de haute qualité certifiés par nos fournisseurs. Nos tôles en acier galvanisées à chaud nous sont directement fournies par des aciéries de grande renommée d'Autriche et d'Allemagne, auxquelles font également confiance les constructeurs automobiles allemands haut de gamme. C'est pourquoi nous pouvons en toute sérénité donner une garantie de 20 ans contre la corrosion.

Vos idées pour votre jardin seront sans aucun soucis mise en oeuvre par Biohort. Avec les solutions de fondations SmartBase et SmartBase^{PLUS}, nous complétons le conseil personnel, la livraison et le montage en une entière solution. Pour en savoir plus, consultez la page 4.

Un design intelligent et le haut standard de qualité autrichien appliqué lors de la fabrication donnent des produits qui vous satisferont pendant des décennies.

Nous nous en portons personnellement garants.

Dr. Josef Priglinger
Directeur associé

Dipl.-Ing. Maximilian Priglinger
Directeur Général

PAGE

6 ABRIS DE JARDIN

- 8 Neo
- 10 HighLine®
- 12 Panorama®
- 14 AvantGarde®
- 16 Europa
- 18 Armoire à outils
- 20 Accessoires
- 24 Solution de fondations SmartBase / SmartBase^{PLUS}
- 26 CasaNova®



28 LES COFFRES D'EXTÉRIEUR

- 30 Armoire de terrasse Romeo®
- 32 StoreMax®
- 34 HighBoard
- 36 LoungeBox®
- 38 Coffre de jardin



40 LES RANGES VÉLOS

- 42 MiniGarage
- 44 StoreMax®
- 46 HighBoard



48 RANGEMENT DES POUBELLES

- 50 Alex®
- 52 StoreMax®
- 54 HighBoard



56 AUXILIAIRES DE JARDIN

- 58 Potager surélevé
- 60 Bac à plantes Belvedere®
- 62 Composteur MonAmi®
- 64 Abri bûches WoodStock®
- 66 Garage pour tondeuse à gazon Charly®



68 INFORMATIONS DÉTAILLÉES

- 68 Aperçu des solutions de fondation
- 70 Détails techniques & prix

BIOHORT LA FORMULE SANS SOUCIS



UNE SOLUTION COMPLÈTE D'UN SEUL ET MÊME FOURNISSEUR

Nous ne garantissons pas seulement une satisfaction à long terme de nos produits durables de haute qualité, mais nous voulons aussi vous proposer un service complet.

De cette façon, **notre service client souhaite** s'occuper de ses clients le plus rapidement possible, quel que soit le modèle ou la taille du produit acheté.

Grâce à nos **partenaires de montage formés** nous pouvons également garantir le confort d'une installation professionnelle.

Les **solutions de fondations** SmartBase et SmartBase^{PLUS} sont adaptées et conviennent à tous les abris de jardin. Elles sont plus rapides et plus propres à installer qu'une fondation en béton plus coûteuse. Avec nos outils en ligne, tels que le configurateur de produits, Biohort offre le service le plus complet du marché!

VOILÀ CE QUE NOUS DÉFÉNDONS!



QUALITÉ

- Garantie 20 ans, détails à la page 69
- Tôle en acier galvanisé à chaud, thermolaquée au polyamide
- Vis et charnières en acier inoxydable
- Sans entretien à vie
- Étanche à l'eau de pluie
- Production en Autriche



STABILITÉ

- Double épaisseur de tôle comparée aux produits discount
- Conception modulaire optimale
- Charge de neige élevée jusqu'à 150 kg/m²
- Résistant aux tempêtes jusqu'à 150 km/h



SÉCURITÉ

- Verrouillage par serrure cylindrique
- Résistant au feu



FONCTIONNALITÉ

- Large équipement de base
- Facile à monter
- Grand choix d'accessoires
- Nombreuses possibilités d'utilisation



SERVICE

- Livraison directe à domicile sans frais supplémentaires
- Délai de livraison court
- Notice de montage avec photos / illustrations 3D
- Conseils directs avec le service après vente Biohort
- Service de montage sur demande



LIVRAISON DIRECTE À DOMICILE

Délais de livraison : dans les 4 semaines pour les produits standards!

Sur demande, nous livrons directement à votre domicile "bord de trottoir", sans frais supplémentaire. L'adresse de livraison doit être accessible à un camion de 38 tonnes et 3 m de largeur.

*à l'exception de la dépendance CasaNova®



SERVICE DE MONTAGE

Biohort peut vous proposer les services de montage d'un partenaire qui effectuera l'assemblage pour vous. Vous trouverez de plus amples informations sur le montage et les prix indicatifs sur :

biohort.com/fr/service/service-de-montage



SOLUTIONS DE FONDATION BIOHORT

Les solutions de fondations SmartBase et SmartBase^{PLUS} : la base stable des abris, armoires et MiniGarage Biohort. Les fondations sont rapides à installer et résistent aux tempêtes. Plus d'infos à la page 24 et sur :

biohort.com/service/conseilsdefondations



CONFIGURATEUR DE PRODUITS

Le Configurateur Biohort 3D visualise en quelques clics chaque produit avec les accessoires souhaités individuellement et calcule le prix en même temps. Et ce n'est pas tout : une fonction pratique « Réalité augmentée » vous permet de placer le produit directement dans votre jardin à l'aide d'un smartphone ou d'une tablette.

biohort.com/service/configurateur

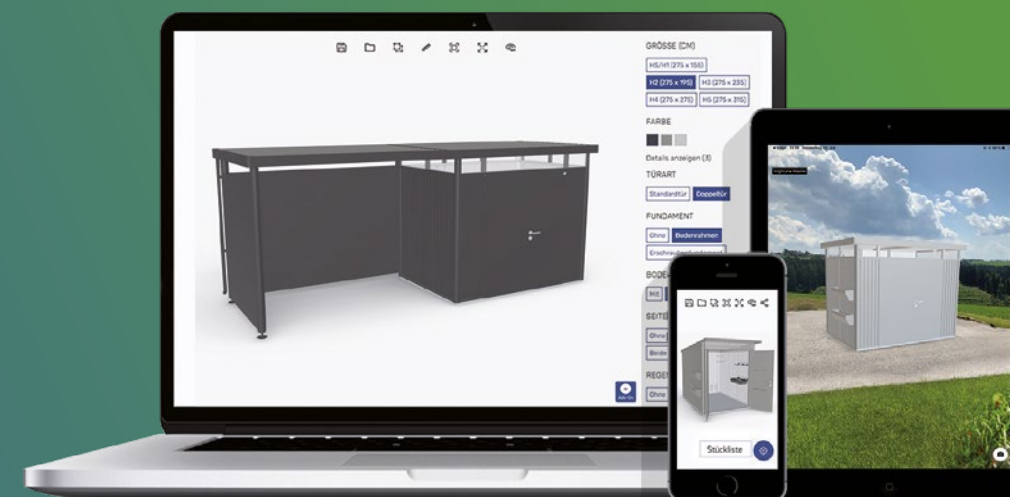

POUR PLUS DE PLAISIR DANS LE JARDIN



08 Neo



10 HighLine®



12 Panorama®



14 AvantGarde®



16 Europa



18 Armoire à outils



26 CasaNova®

à partir de
€ 1.999,-
incl. livraison



Neo T. 2B, gris quartz métallique
(avec SmartBase fondation, panneau lumineux, revêtement intérieur et double porte en option)

Page produit



Neo

RÉVOLUTION DANS LA CONCEPTION & FONCTIONNALITÉ

Le meilleur de plusieurs décennies d'expérience - le produit signature de Biohort

Les surfaces lisses des parois et l'élégant bandeau lumineux de la porte caractérisent l'aspect moderne. Des bandes lumineuses supplémentaires peuvent être installées de manière flexible grâce à un système de panneaux spécialement développé. Atmosphère agréable grâce aux soffites en bois pour la régulation de l'humidité de l'air, au revêtement mural blanc et à l'isolation intérieure en option.



argent métallique

gris quartz métallique

gris foncé métallique

Disponible en une ou deux couleurs (une deuxième couleur peut être choisie pour la porte et le toit sans frais supplémentaires).



T. 1B avec double porte, variant de couleur : 2.3
(gris quartz métallique / gris foncé métallique)

AVANTAGES

Sécurité :

- Verrouillage triple avec ensemble de poignée inox
- Construction de toit stable pour une charge de neige allant jusqu'à 150 kg/m²
- Résistant aux tempêtes jusqu'à la force 12 du vent

Fonctionnalité :

- Ouverture facile de la porte grâce à un ressort à gaz
- Préparation intégrée des accessoires
- Revêtement et isolation des parois intérieures en option
- Évacuation intégrée des eaux

Équipement de base :

- Élément lumineux dans la porte standard
- Plafond en bois constitué de panneaux à trois couches avec un film de couverture en EPDM de 1,5 mm
- Descentes d'eaux pluviales (2 pcs)
- Support de petits outils (2 pcs)
- Support d'outils (2 pcs)
- Étagères (2 pcs)

DIMENSIONS (EXTÉRIEURES AVEC AVANCÉE DU TOIT EN CM)

Ouverture de porte :

Porte standard (ouverture de porte droite) : 78 x 200 cm (L x H) - possibilité d'installation de la porte standard sur le côté.
Porte double : 161 x 200 cm (L x H) - à partir d'une largeur de 236 cm, la double porte peut être installée sur le côté.

Les lignes pointillées indiquent l'avancée du toit.

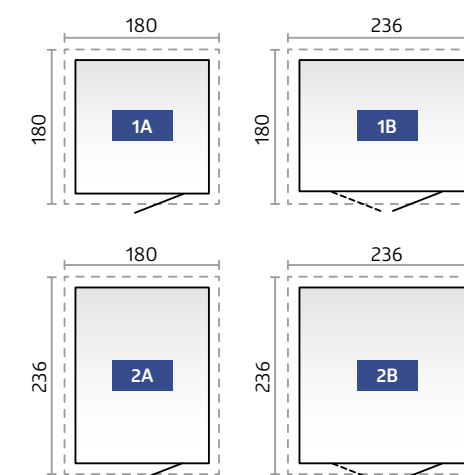

Vous trouverez les accessoires en option en pages 20 - 23.

Vous trouverez les caractéristiques techniques et les informations détaillées à la page 70.

à partir de
€ 1.899,-
incl. livraison



HighLine® T. H2, gris quartz métallique en double porte
(avec cadre de sol en aluminium, plaque de fond et support de vélo „BikeHolder“ en option)

Page produit



HighLine®

UN MODÈLE DE TECHNIQUE ET DE DESIGN

L'abri de jardin HighLine® répond aux exigences les plus pointues

Un design industriel noble sous une forme saisissante. Le toit plat ultramoderne et le bandeau en verre acrylique du HighLine® est un régal pour les yeux. Le verrouillage triple et la serrure cylindrique assurent une sécurité optimale. Grâce un amortisseur à gaz, l'ouverture et la fermeture de la porte sont semi-automatiques. L'abri de jardin HighLine® est absolument sans entretien!

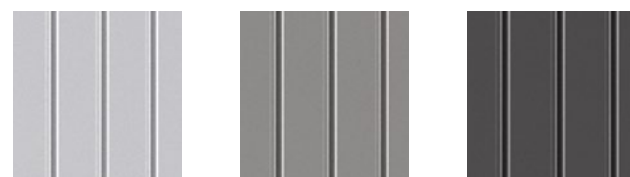

argent métallique

gris quartz métallique

gris foncé métallique

(surface extérieure du toit toujours gris quartz métallique)



T. H3, gris quartz métallique avec auvent
Parois arrière et latérale disponibles comme panneaux de séparation à l'abri des regards. (voir accessoires p.22)

AVANTAGES

Sécurité :

- Verrouillage triple avec ensemble de poignée inox

Fonctionnalité :

- Gouttière intégrée avec raccord de 5/4 pouce pour un tuyau d'arrosage
- Gouttière avec filtre à feuilles mortes intégrée des deux côtés
- Ouverture facile de la porte grâce à un ressort à gaz

Équipement de base :

- Bandeau en verre acrylique sur tous les côtés
- Support de petits outils (2 pcs)
- Support d'outils (4 pcs)
- Étagères et fixations verticales (2 pcs de chaque)

DIMENSIONS (EXTÉRIEURES AVEC AVANCÉE DU TOIT EN CM)

Ouverture de porte :

Porte standard (ouverture de porte droite) : 76 x 182 cm (L x H)
Double porte : 155 x 182 cm (L x H)

Les lignes bleues indiquent les gouttières et aussi les possibilités de montage sur le côté de l'avent (à partir de la taille H2) comme accessoire, détails en page 22. Les lignes pointillées indiquent l'avancée du toit.

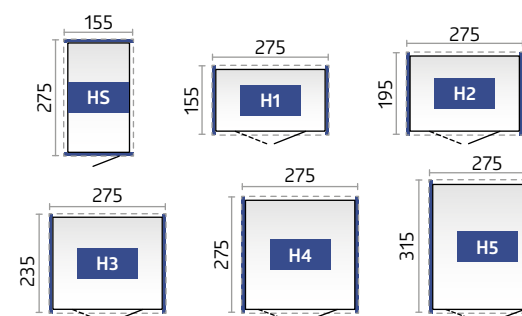

Conseils : à partir de la taille H2, vous pouvez tourner le HighLine® en fonction de vos besoins et installer la porte standard sur tous les côtés. À partir de la taille H4, la double porte peut être aussi montée sur le côté (excentrée).



Vous trouverez les accessoires en option en pages 20 - 23.

Vous trouverez les caractéristiques et les informations détaillées en pages 72 - 73.

à partir de
€ 1.799,-
incl. livraison



Panorama® T. P2, gris foncé métallique
(avec cadre de sol en aluminium, plaque de fond et Floraboard comme accessoires)



Panorama®

PLUS DE CLARTÉ À L'INTÉRIEUR

L'intensité lumineuse dans sa plus belle forme

Les claire-voies acrylique sur tous les côtés de l'abri de jardin Panorama® lui confèrent un style moderne avec un toit à deux versants qui s'adapte à tout type d'environnement dans votre jardin. La qualité Biohort des matériaux éprouvés, les options d'équipement individuelles et les différentes variantes de dimensions font que le Panorama® est l'abri de jardin parfait pour les plus exigeants.

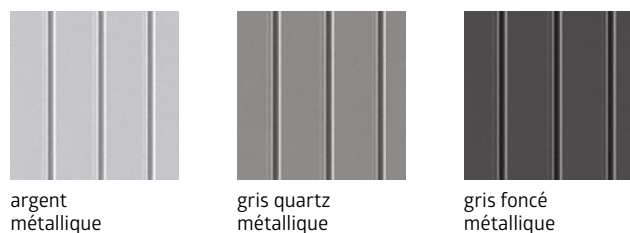

T. P2, gris quartz métallique
La porte standard peut à partir de la taille P2 être installée sur chacune des parois.

AVANTAGES

Sécurité :

- Verrouillage triple avec ensemble de poignée inox

Fonctionnalité :

- Gouttière intégrée avec raccord de 5/4 pouce pour un tuyau d'arrosage
- Gouttière avec filtre à feuilles mortes intégrée des deux côtés
- Ouverture facile de la porte grâce à un ressort à gaz

Équipement de base :

- Bandeau en verre acrylique sur tous les côtés
- Support de petits outils (2 pcs)
- Support d'outils (4 pcs)
- Étagères et fixation verticales (2 pcs de chaque)

DIMENSIONS (EXTÉRIEURES AVEC AVANCÉE DU TOIT EN CM)

Ouverture de porte :

Porte standard (ouverture de porte droite) : 76 x 182 cm (L x H) - à partir de la taille P2 possibilité d'installation de la porte standard sur le côté.
Double porte : 155 x 182 cm (L x H) - à partir de la taille P4 possibilité d'installation de la double porte sur le côté.

Les lignes pointillées indiquent l'avancée du toit.

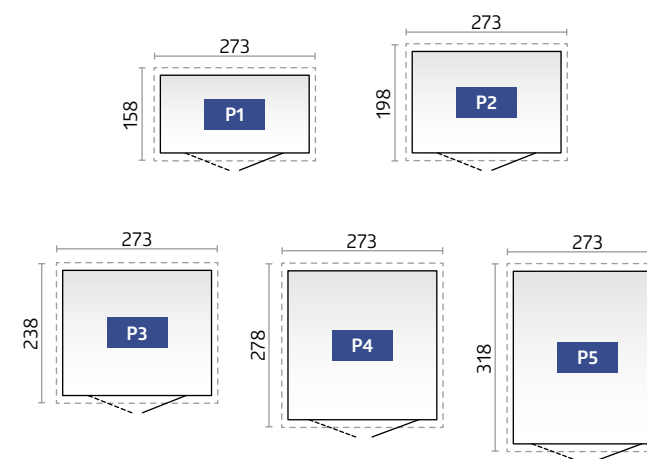



reddot design award

à partir de
€ 1.299,-
incl. livraison



AvantGarde® T. A5, gris foncé métallique en double porte
(avec cadre de sol et plaque de fond en aluminium en option)



Page produit

AvantGarde®

POUR L'ARCHITECTURE MODERNE

Abri de jardin à appentis de la plus haute qualité

L'AvantGarde® fait honneur à son nom. Il s'agit d'un abri de jardin métallique d'une solidité à toute épreuve, répondant aux exigences de l'architecture moderne. Rien ne vient gêner le plaisir procuré par son apparence agréable et les nombreux avantages pratiques au quotidien. Une vie sans entretien garantit des économies d'argent et de temps.

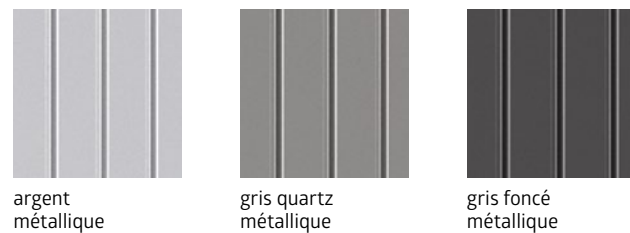

T. A3, gris quartz métallique avec double porte étroite

AVANTAGES

Sécurité :

- Verrouillage triple avec ensemble de poignée inox

Fonctionnalité :

- Gouttière intégrée avec raccord de 5/4 pouce pour un tuyau d'arrosage
- Ouverture facile de la porte grâce à un ressort à gaz

Équipement de base :

- Claire-voies en verre acrylique avec avancée du toit
- Support de petits outils (2 pcs)
- Support d'outils (4 pcs)
- Étagères et fixations verticales (2 pcs de chaque)



Vous trouverez les accessoires en option en pages 20 - 23.

DIMENSIONS (EXTÉRIEURES AVEC AVANCÉE DU TOIT EN CM)

Ouverture de porte :

- Porte standard (ouverture de porte droite) : 76 x 182 cm (L x H)
- Double porte A1-A4 : 139 x 182 cm (L x H)
- Double porte A5-A8 : 155 x 182 cm (L x H) - à partir de la taille A7 possibilité d'installation de la double porte sur le côté.

Les lignes pointillées indiquent l'avancée du toit.

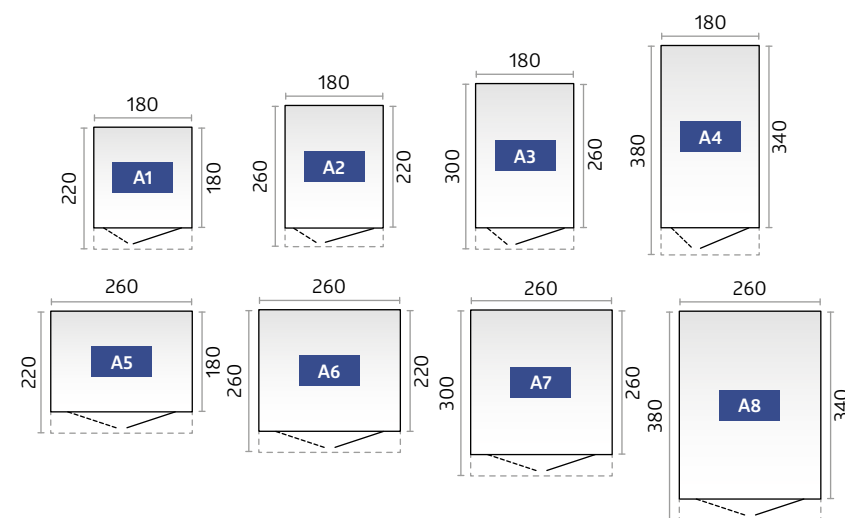

Vous trouverez les caractéristiques et les informations détaillées en pages 72 - 73.

à partir de
€ 699,-
incl. livraison



Europa T. 3, gris quartz métallique
(avec cadre de sol et plaque de fond en aluminium en option)



Page produit



Europa

LA QUALITÉ À PRIX INTÉRESSANT

Tout est en ordre avec le modèle classique de Biohort

Éprouvé depuis des décennies, mais toujours actuel! L'abri de jardin „Europa“ a été vendu à plus de 150.000 exemplaires et leurs heureux propriétaires y prennent plaisir. Rien d'étonnant quand on voit le degré élevé de stabilité, la durabilité des matériaux et l'absence d'entretien. L'équipement fonctionnel facilite les travaux et permet de faire de l'ordre. Un équipement de base très complet et des accessoires bien pensés répondent à tous les désirs.



argent métallique

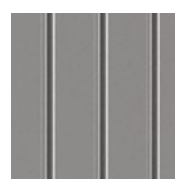

gris quartz métallique

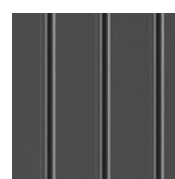

gris foncé métallique



vert foncé



T. 4, gris foncé métallique avec auvent
(voir accessoires p. 22)

AVANTAGES

Sécurité :

- Verrouillage double avec serrure cylindrique

Fonctionnalité :

- Gouttière intégrée avec raccord d'1 pouce pour un tuyau d'arrosage
- Porte supplémentaire et double porte extra large en option (voir accessoires page 22)

Équipement de base :

- Système de rangement sur le pan intérieur de la porte (avec 6 crochets inclus)
- Support d'outils (4 pcs)
- Étagères et fixation verticales (2 pcs de chaque)
- Deux angles de fixation supplémentaires pour le montage mural (pour 2A et 4A)
- Crochet de fixation pour maintenir les portes ouvertes

DIMENSIONS (EXTÉRIEURES AVEC AVANCÉE DU TOIT EN CM)

Ouverture de porte : 135 x 170 cm (L x H)

À partir de la taille 2A, montage excentré de la double porte possible, pour les tailles 4, 5, 6 et 7, montage latéral de la double porte possible.

Les lignes pointillées indiquent l'avancée du toit.

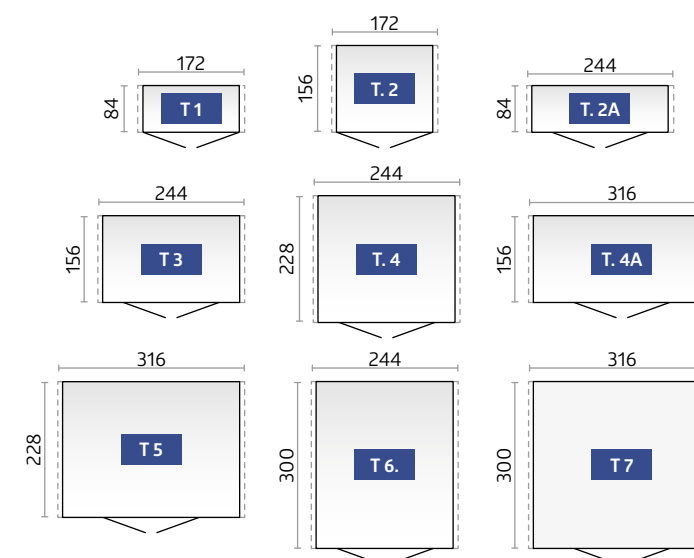

Vous trouverez les accessoires en option en pages 20 – 23.

Vous trouverez les caractéristiques techniques et les informations détaillées à la page 71. 17

à partir
de
€ 499,-
incl. livraison



Armoire à outils. 90, gris foncé métallique
(avec cadre de sol et plaque de fond en aluminium en option)

Page produit



Armoire à outils

PLUS GRANDE À L'INTÉRIEUR

L'esthétique jointe à une grande utilité

Elle fait ses preuves là où l'espace est réduit. Dans le jardin, sur la terrasse, dans le garage ou sur le balcon, elle garde et assure le rangement sans réduire votre espace de vie. L'armoire à outils Biohort vous permet de protéger les outils de jardin et de bricolage, barbecue, meubles de jardin etc. à l'abri de la pluie et du vol en lieu sûr. Grâce à sa taille compacte et à son design élégant elle s'intègre harmonieusement dans son environnement.



argent métallique

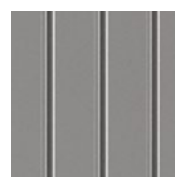

gris quartz métallique



gris foncé métallique



vert foncé



T. 230, en gris quartz métallique avec cadre de sol et plaque de fond en options

AVANTAGES

- Aération intégrée invisible
- Étanche à l'eau de pluie

Sécurité :

- Verrouillage double avec serrure cylindrique

Équipement de base :

- Système de rangement sur le pan intérieur de la porte (avec 6 crochets inclus)
- Support d'outils (4 pces)
- Étagères et fixation verticales (2 pces de chaque)
- Crochet de fixation pour maintenir les portes ouvertes

DIMENSIONS (EXTÉRIEURES EN CM)

Ouverture de porte :

T. 90 : 65 x 170 cm (L x H) T. 150 et 230 : 135 x 170 cm (L x H)

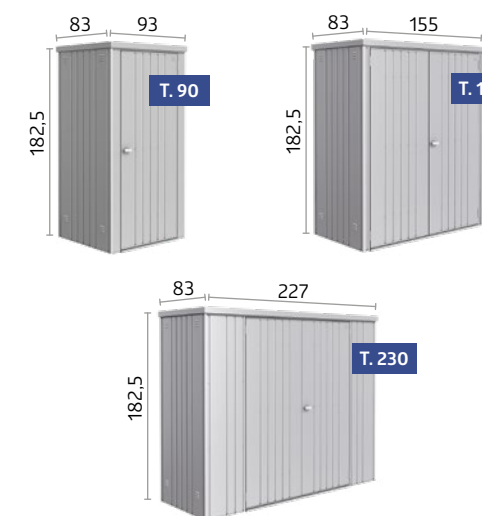

Vous trouverez les accessoires en option en pages 20 – 23.

Vous trouverez les caractéristiques techniques et les informations détaillées à la page 71. 19



ÉQUIPEMENT DE BASE

ACCESSOIRES EN OPTIONS

	Neo**	HighLine®	Panorama®	AvantGarde®	Europa	Armoire à outils
01 Support d'outils pour suspendre bêches, pelles, râteaux etc. Équipement de base : 4 pièces (sauf pour l'abri Neo: 2 pièces)	✓ ★	✓ ★	✓ ★	✓ ★	✓ ★	✓ ★
Étagères / Fixations verticales Équipement de base : 2 étagères (profondeur : 24,5 cm, charge max : 15 kg par étagères) et 2 fixations verticales (sauf pour l'abri Neo qui ne nécessite pas de fixations verticales). Les étagères supplémentaires avec 24,5 cm ou 43,5 cm de profondeur et les fixations verticales sont disponibles en options (sauf pour l'abri Neo: avec étagères de 26 cm et 44.5 cm de profondeur).	✓ ★	✓ ★	✓ ★	✓ ★	✓ ★	✓ ★
03 Support de petits outils Équipement de base : 2 Supports de petits outils sur le pan intérieur de la porte. Max. 4 supports par battant de porte.	✓ ★	✓ ★	✓ ★	✓ ★		
04 Descentes d'eaux pluviales 2 descentes d'eaux dans la couleur de l'abri, avec coude d'évacuation et matériel de fixation.	✓	★	★	★	★	
05 Jeu de crochets Comprenant : deux double crochets, un crochet pour outils à manche et un rail à installer sur les 2 fixations verticales*.	★	★	★	★	★	★
06 Support pour installation électrique Câbles dissimulés discrètement, installation simple des interrupteurs et des prises (sans équipement électrique, voir photo).	★	★	★	★	★	★
07 Éclairage LED Lumière alimentée par batterie avec détecteur de mouvement et interrupteur d'éclairage continu ; fixation magnétique possible ; câble de chargement USB inclus.	★	★	★	★	★	★
08 Panier Idéal pour ranger les petits objets, rail de fixation inclus à installer sur les 2 fixations verticales*. Panier noir en polyester. Dimensions intérieures L x P x H (cm) : 67 x 34 x 20 cm (sauf pour l'abri Neo : 55 x 34 x 20 cm)	★	★	★	★	★	★
09 Table pliante Accrochée sur 2 fixations verticales* elle prend très peu de place. Vous disposez rapidement d'un espace de travail stable et facile à ranger. Charge max. 30 kg ; Dimensions : 67 x 58 cm		★	★	★	★	★
10 Seuil de rampe Pour l'intérieur et l'extérieur, facilite le franchissement du seuil porte; disponible uniquement avec le cadre de sol et une double porte, Charge max. 200 kg ; Longueur 135 cm (sauf pour l'abri Neo : 163,5 cm)	★	★	★	★	★	★
11 Support de vélo "BikeMax" Abri de jardin Europa : ajustable sur 6 hauteurs, max. 26 pouces, abris de jardin Neo, AvantGarde®, HighLine®, Panorama®: ajustable sur 8 hauteurs, max. 29 pouces, anneau de fermeture de cadenas inclus.	★	★	★	★	★	
12 Range vélos "BikeHolder" Rangement optimal des vélos grâce au support ajustable. La plaque de base est accrochée sur 2 fixations verticales*. Le vélo est tenu rapidement et facilement par le pneu ; max. 3 vélos par „BikeHolder“.	★	★	★	★	★	

* fixations verticales non comprises dans la livraison, sauf pour l'abri Neo qui ne nécessite pas de fixations verticales

** Attention : l'abri de jardin Neo n'a pas de moulures comme les autres abris de jardin, ceci n'a pas été pris en compte dans l'illustration.



01 Support d'outils



02 Étagères / Fixations verticales

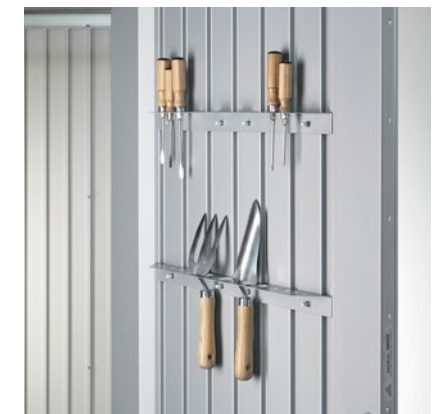

03 Support de petits outils



04 Descentes d'eaux pluviales



05 Jeu de crochets



06 Support pour installation électrique



07 Éclairage LED

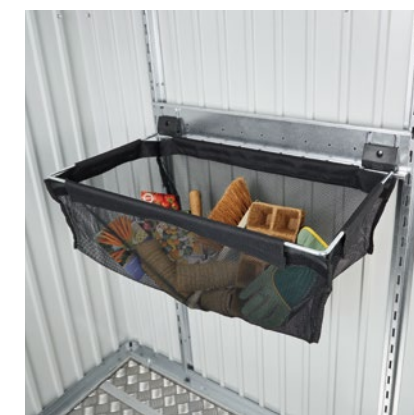

08 Panier

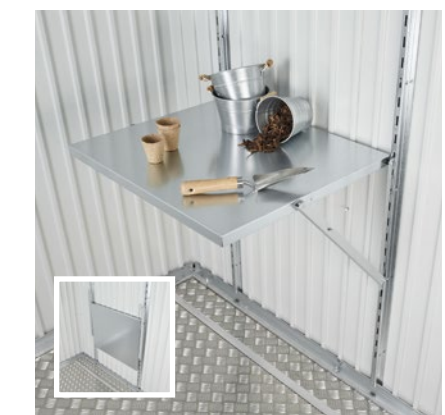

09 Table pliante

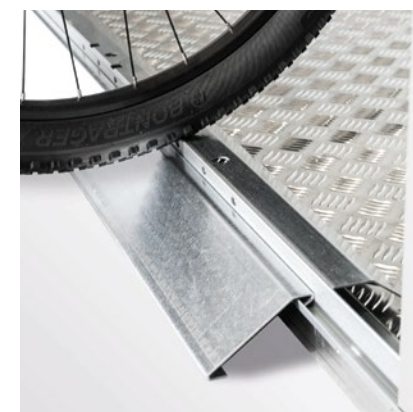

10 Seuil de rampe



11 Support de vélo "BikeMax"

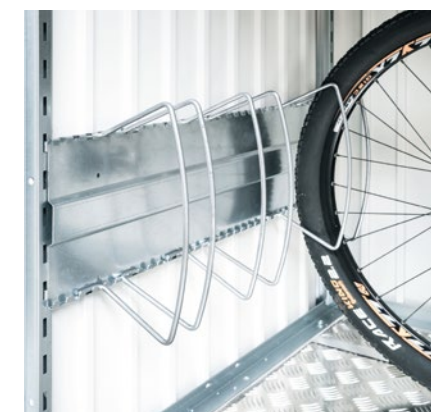

12 Range vélos "BikeHolder"



ÉQUIPEMENT DE BASE



ACCESSOIRES EN OPTIONS

		Neo	HighLine®	Panorama®	AvantGarde®	Europa	Armoire à outils
13 Cadre de sol en aluminium Il donne à l'abri Biohort la stabilité nécessaire sur un terrain irrégulier (par ex. pelouse) même en l'absence de fondations. Les ancrages livrés renforcent la résistance à la tempête.		★	★	★	★	★	★
14 Plaque de fond en aluminium Le sol d'aluminium en tôle striée de haute qualité se compose d'1 à 5 plaques en fonction de la taille de l'abri y compris les glissières d'assemblage. Le cadre de sol en aluminium est nécessaire pour une pose optimale des plaques de sol.		★	★	★	★	★	★
15 SmartBase A Le plancher parfait pour les sols solides (béton ou surfaces pavées). De légères inégalités du sol jusqu'à 40 mm peuvent être compensées. Détails en pages 24 – 25.		★	★	★	★	★	★
15 SmartBase^{PLUS} B La solution optimale pour les pentes et les pelouses. Système breveté avec vis à terre pour compenser des pentes jusqu'à 15 cm. Détails en pages 24 – 25.		★	★	★	★	★	★
16 FloraBoard Deux fixations de la couleur de l'abri sont vissées sur la paroi extérieure, le bac à fleurs fixé dessus est ajustable en hauteur. Bacs en plastique pour faciliter la plantation inclus dans la livraison.			★	★	★		
17 Double porte Vous facilite l'entrée et la sortie de gros engins. Le 2ème battant est équipé à l'intérieur d'un verrou tournant et d'un ressort à gaz (sauf pour l'abri de jardin Europa et l'armoire à outils).		★	★	★	★	✓	✓
18 Porte supplémentaire Avec la porte supplémentaire sont livrés une poignée inox avec un cylindre standard à verrouillage triple, un ressort à gaz, des charnières, 2 supports de petits outils ainsi que les butoirs de porte. L'ouverture de porte est à droite, sur demande l'ouverture est possible à gauche. Votre abri de jardin „Europa“ peut être équipé d'une porte supplémentaire standard (à monter par ex. sur le côté) en option. De plus vous pouvez commander une porte extra large en option de dimensions 171 x 171 en supplément ou à la place de la porte standard – (montage des portes excentrées).*		★	★	★	★		★
19 Extension Europa* Pour les abris d'une largeur de 244 cm et de 316 cm des modules de jonction sont également disponibles. Avec ceux-ci vous pouvez réunir sur la longueur deux abris de jardin pour former un grand abri. Les pignons des deux abris sont reliés et maintenus par des profilés au niveau des points de jonction. Dans ce cas, la hauteur de passage est de 170 cm (même hauteur que la porte).							★
20 Auvent L'auvent pour l'abri de jardin HighLine® (à partir de la taille H2) peut être monté avec la gouttière à droite et/ou à gauche. Vous obtiendrez un espace ouvert, couvert égal à la surface de l'abri de jardin. Les supports en aluminium sont équipés de pieds réglables en hauteur. Les descentes d'eaux pluviales sont incluses. Surface supérieure du toit toujours en gris quartz métallique. L'auvent pour l'abri de jardin Europa peut être monté au choix à gauche et ou à droite. Le kit de montage comprend également les supports et le matériel de fixation (non disponible pour la taille 1 et taille 2A).			★				★
21 Parois latérales/arrières de l'auvent pour l'abri HighLine® En option, une paroi arrière et/ou une paroi latérale sur l'auvent du HighLine® (à partir de la taille H2) est adaptée. Elles sont disponibles dans la couleur de l'abri.			★				
22 Élément de fenêtre L'élément complet de la paroi latérale avec sa fenêtre (verre synthétique et cadre métallique) apporte la lumière du jour dans l'abri (ouverture de la fenêtre 50 x 60 cm).							★
23 Panneau lumineux Le panneau lumineux en verre acrylique teinté (dimensions : 28 x 207 cm) est intégré dans un cadre métallique et peut être installé de manière flexible dans n'importe quelle paroi latérale, mais pas côte à côte.		★					
24 Revêtement intérieur Les panneaux muraux intérieurs gris-blanc sont simplement accrochés et vissés dans les parois latérales.		★					
25 Isolation Le revêtement des parois intérieures peut également être équipé d'une isolation de 40 mm d'épaisseur (panneaux de polystyrène), ce qui ouvre d'autres possibilités d'utilisation de l'abri de jardin.		★					



13 Cadre de sol alu /
14 Plaque de fond alu

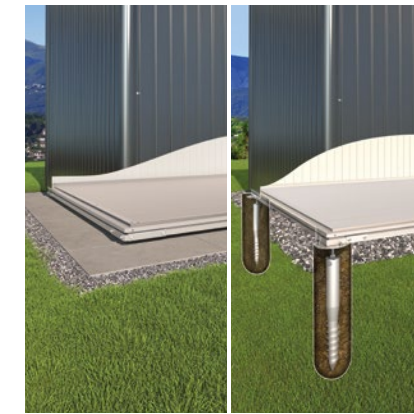

15A SmartBase 15B SmartBase^{PLUS}



16 FloraBoard



17 Double porte/
18 Porte supplémentaire



18 Porte supplémentaire /
19 Extension



20 Auvent pour abris de jardin HighLine®/Europa



21 Parois latérales et arrières de l'auvent pour l'abri de jardin HighLine®



22 Élément de fenêtre Europa



23 Panneau lumineux pour abri de jardin Neo

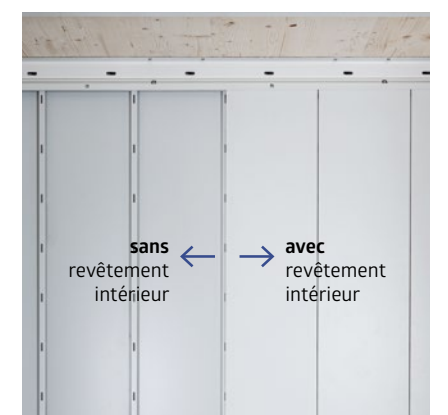

24 Revêtement intérieur /
25 Isolation pour abri de jardin Neo

* Prix sur demande

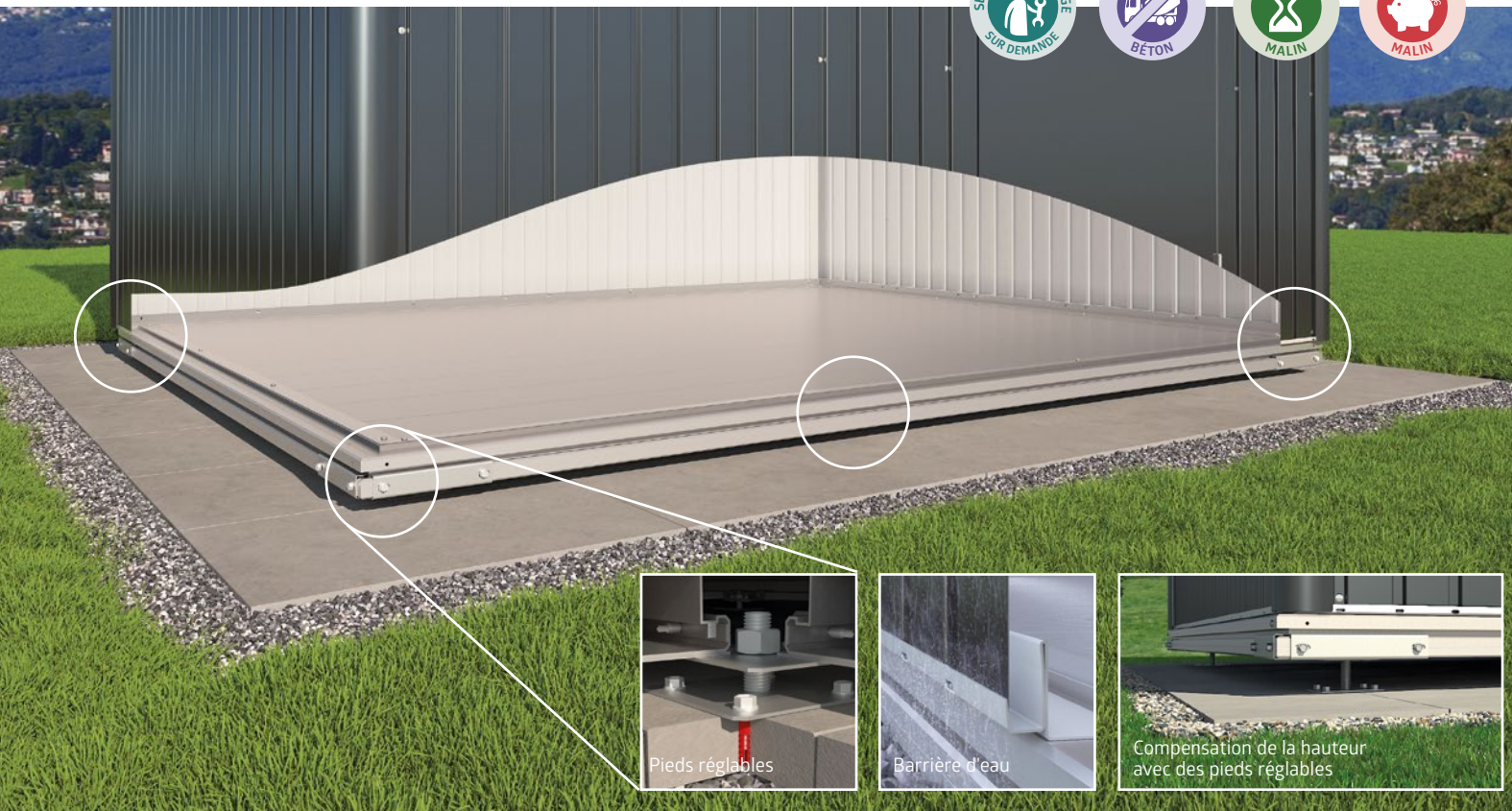

SmartBase

La fondation parfaite pour un sol solide

La fondation Biohort SmartBase est la fondation idéale sur des surfaces en béton ou pavées. Elle se compose de lames en aluminium de haute qualité, d'un cadre de sol spécial et de pieds réglables en hauteur. De légères inégalités du sol jusqu'à 4 cm peuvent être compensées.

Durée du montage : 1 à 2 heures à deux (selon la dextérité et la dimension).
Outils* : Niveau à bulle, perceuse à percussion et clés de 13 et 24.

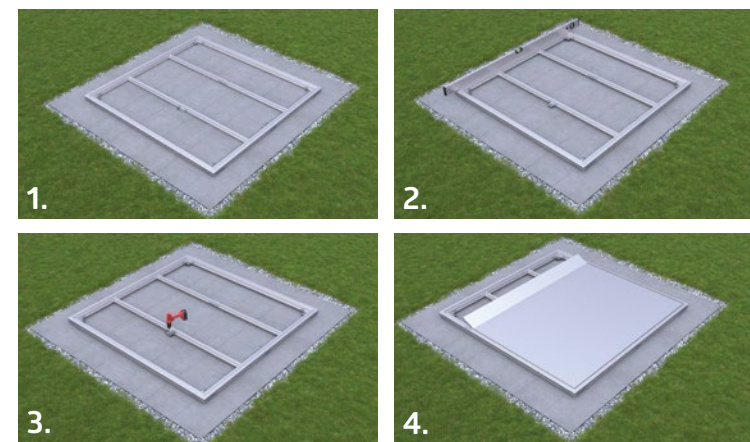

1. Montage du cadre
2. Fixer des pieds réglables et aligner la construction du cadre
3. Visser les pieds réglables avec la fondation
4. Fixer les lames en aluminium

AVANTAGES

- Compensation des inégalités avec les pieds réglables
- Facile à enlever en cas de besoin
- Convient parfaitement à tous les abris de jardin, armoire à outils et Mini Garage
- Sécurité en cas de tempête
- Charge max. 200 kg/m²

Équipement de base :

- lames d'aluminium de haute qualité avec une surface striée
- cadre de fondation spécialement conçu en aluminium
- pieds ajustables, galvanisés à chaud
- pieds réglables avec compensation de la hauteur
- meilleure évacuation de l'eau de pluie grâce à la barrière intégrée

Le cadre de sol et la plaque de fond ne sont plus nécessaires !

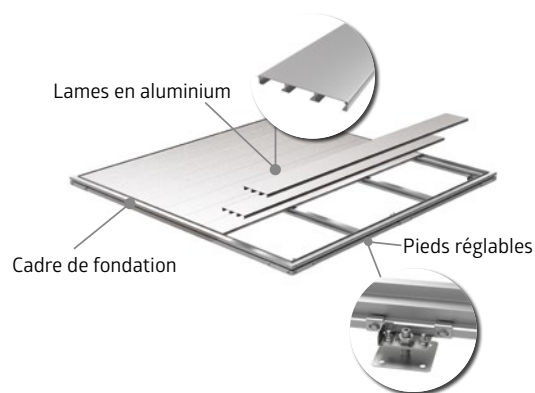

*pas inclus dans la livraison
24

SmartBase^{PLUS}

La solution optimale pour les pentes et les pelouses.

Contrairement à la fondation SmartBase, le système breveté SmartBase^{PLUS} est composé de vis de terre à la place de pieds réglables. Celle-ci sont vissées directement dans le sol et peuvent compenser des pentes allant jusqu'à 15 cm (des extensions sont disponibles sur demande pour des différences de hauteur plus importantes). Pour cela, le sol doit être compact et exempt de grosses pierres.

Durée du montage : 2 à 4 heures à deux (selon la dextérité et la dimension).
Outils* : Niveau à bulle, perceuse à percussion, foret, Ø 40 x 600 mm visseuse sans fil, clés de 13 et 24 et pelle.



1. Préparer le terrain et visser les vis de fondation
2. Fixer et aligner les plaques de montage
3. Positionner et visser le cadre
4. Fixer les lames en aluminium

*pas inclus dans la livraison

AVANTAGES

- Peu de fouilles du sol
- Pas de gravier pour protéger du gel, pas de béton
- Compensation des inégalités avec les vis de terres
- Facile à enlever en cas de besoin
- Convient parfaitement à tous les abris de jardin, armoire à outils et MiniGarage
- Sécurité en cas de tempête
- Charge max. 200 kg/m²

Équipement de base :

- Lames d'aluminium de haute qualité avec une surface striée
- Cadre de fondation spécialement conçu en aluminium
- Vis de fondation, galvanisées à chaud
- Plaques de montage réglables sur plusieurs hauteurs
- Tarière inclus
- Meilleure évacuation de l'eau de pluie grâce à la barrière intégrée

Le cadre de sol et la plaque de fond ne sont plus nécessaires !

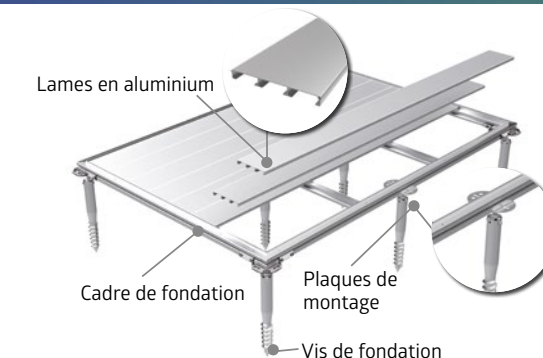

à partir de
€ 7.590,-
incl. livraison



Double porte vitrée en option

Élément vitré en option

CasaNova® 3x5, gris quartz métallique
(avec cadre de sol en aluminium, éclairage extérieur, 2 éléments vitrés et double porte vitrée comme options)

AVANTAGES

- Éléments sandwich avec un noyau en polystyrène expansé (EPS20, 40mm)
- Sécurité :**
 - Verrouillage triple avec ensemble de poignée inox
 - Charge neige sur le toit maximale 215 kg/m² (moins alourdissements éventuels comme p. ex. végétalisation)
- Fonctionnalité :**
 - Facile à chauffer grâce à l'isolation thermique : 0,76 W/(m²K)
 - Ouverture de porte à gauche ou à droite selon votre choix
 - Grand choix d'accessoires pour l'aménagement intérieur
 - Ouverture pour la ventilation avec un bandeau en verre acrylique
 - Ouverture facile de la porte grâce à un ressort à gaz



Page produit

Extra catalogue
sur demande via
www.biohort.com

CASA NOVA

CasaNova®

LE DESIGN QUI
S'ADAPTE À VOS
DÉSIRS

La première dépendance design avec des parois isolées

Qu'il s'agisse d'un abri de jardin, d'un atelier de bricolage ou d'un sauna - la dépendance isolée design CasaNova® fait preuve, avec la variété de ses équipements possibles, d'une flexibilité unique en son genre qui lui permet de s'adapter exactement à vos besoins. Peu importe que vous recherchiez un espace de rangement fonctionnel et un refuge hivernal pour vos plantes ou que vous ayez envie d'une oasis de calme en plein air : le CasaNova® vous permet de réaliser vos souhaits à un niveau de qualité sans pareil.



argent métallique

gris quartz métallique

gris foncé métallique

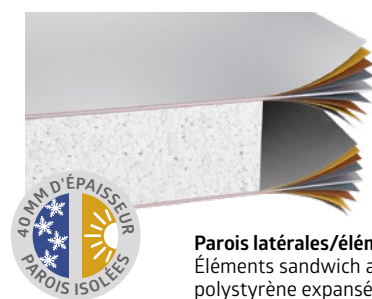

Parois latérales/éléments de porte isolés
Éléments sandwich avec 40 mm de noyau en polystyrène expansé (EPS 20)



9 TAILLES, 3 COULEURS ET D'INNOMBRABLES POSSIBILITÉS

Surfaces au sol possibles de 3 x 2 m à 4 x 6 m.

Grâce à la conception modulaire, il n'y a pas de limites à vos souhaits. Le portail sectionnel, les portes et les fenêtres peuvent être placés librement selon vos idées.

Configurez votre CasaNova® maintenant !
biohort.com/3d-configurateur

DÉTAILS PRATIQUES ET NOMBREUSES D'APPLICATIONS



SPA et Wellness

CasaNova® 3x4, gris foncé métallique avec cadre d sol, 2 éléments en verre, éclairage extérieur et sauna comme accessoires.



Garage et atelier

CasaNova® 3x5, gris foncé métallique avec portail sectionnel, porte de service et fenêtre oscillo-battante comme accessoires.



Loisirs et sport

CasaNova® 3x4, gris foncé métallique avec cadre de sol, plaque de fond en aluminium, 2ème battant de porte, éclairage extérieur et deux éléments en verre comme accessoires.



Télétravail et havre de paix

CasaNova® 3x4, gris foncé métallique avec cadre d sol, 2 éléments en verre et éclairage extérieur.

UNE QUESTION DE **STYLE**



30 Romeo®



32 StoreMax®



34 HighBoard



36 LoungeBox®



38 Coffre de jardin

à partir de
€ 799,-
incl. livraison



Armoire de terrasse Romeo®
T.M, argent-métallique

AVANTAGES

- Étanche à l'eau de pluie
 - Aération intégrée invisible
- Sécurité :**
- Verrouillage triple avec serrure cylindrique
- Fonctionnalité :**
- Ouverture facile de la porte grâce à un ressort à gaz
- Équipement de base :**
- Étagères (2 pcs) et fixations verticales (+3 pcs)
 - Système de rangement sur le pan intérieur de la porte (incl. 6 crochets)

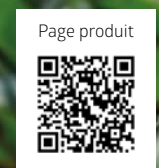

Romeo®

ARMOIRE DE TERRASSE

Plus d'espace pour l'essentiel

L'armoire de terrasse Romeo® crée de l'espace sans en avoir besoin de beaucoup. De plus, elle offre à tous les amateurs de balcons et terrasses un aménagement individuel des étagères, une fermeture progressive des portes grâce à des ressorts à gaz et de nombreux autres détails typiques de Biohort!

DIMENSIONS (CM)

Ouverture de porte :
103 x 131 cm (L x H)



★ ACCESSOIRES EN OPTION



Étagères (2 pcs)
En acier galvanisé à chaud (61 x 43 cm) - en complément de la configuration de base, des étagères supplémentaires sont disponibles en option.



T.L, gris foncé métallique

à partir de
€ 999,-
incl. livraison



- ### AVANTAGES
- Étanche à l'eau de pluie
 - Volet roulant en aluminium
- Sécurité :**
- Verrouillage double avec serrure cylindrique
- Fonctionnalité :**
- Utilisation facile à l'aide de ressorts
- Équipement de base :**
- Supports de petits outils sur le pan intérieur de la paroi latérale

StoreMax® T. 120, gris quartz métallique

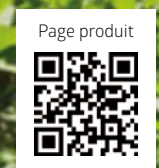

StoreMax®

DESIGN À L'EXTÉRIEUR
ESPACE À L'INTÉRIEUR

Le plaisir du jardin au plus haut niveau

Un jardin est une source de bien-être, du moins s'il est bien rangé. C'est précisément la raison pour laquelle le StoreMax® offre un espace de rangement maximal dans un espace réduit, qui peut être cloisonné individuellement avec des rayonnages et des étagères intermédiaires. Que ce soit un garage pour tondeuses à gazon, coffre ou espace de rangement pour les coussins, à l'arrière il y a de la place pour tout !



DIMENSIONS (CM)

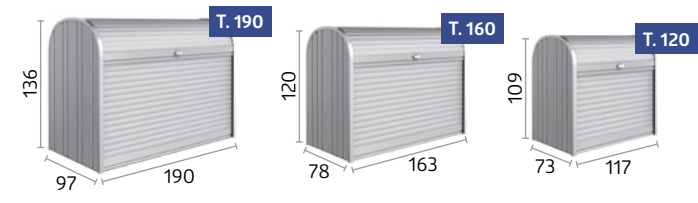

★ ACCESSOIRES EN OPTION



Jeu d'étagères d'angle (uniquement pour les tailles 120 & 160)
2 étagères (forme triangulaire) avec supports d'étagères, ajustables sur 5 hauteurs, encastrable sans outil, dans l'angle droit ou gauche.



Jeu d'étagères (uniquement pour la taille 190)
2 étagères en acier (72 x 24,5 cm) et deux crémaillères.



Sol intermédiaire (uniquement pour les tailles 160 & 190)
Sol en acier en deux parties avec montants, supporte une charge de 100 kg, également utilisable comme étagère en deux parties, ajustable sur 5 hauteurs, encastrable facilement une fois le coffre monté.

à partir de
€ 1.429,-
incl. livraison



AVANTAGES

- Étanche à l'eau de pluie
 - Aération intégrée invisible
 - Couvercle en aluminium
- Sécurité :**
- Verrouillage par poignée tournante
 - Serrure cylindrique
- Fonctionnalité :**
- Ouverture du couvercle et des portes facile grâce à un ressort à gaz
- Équipement de base :**
- Ouvre-poubelle (3 pcs)

HighBoard T. 160, gris foncé métallique
(avec porte outils et sol intermédiaire comme accessoires)



LES COFFRES D'EXTÉRIEUR

HighBoard

UNE ATTRACTION
SUR VOTRE
TERRASSE

Le multifonction pour le rangement

Grâce à son ouverture à la fois par une double porte ou un couvercle, l'utilisation du HighBoard est multiple. Que ce soit pour le rangement des jouets, des coussins, des ustensiles aussi en complément parfait de votre cuisine extérieure, tout est bien rangé à l'abri des intempéries. Son style élégant conçu par des designers industriels garantit une véritable attraction sur votre terrasse.

DIMENSIONS (CM)

Ouverture de porte :
T. 160 : 140 x 100 cm (L x H)
T. 200 : 167 x 110 cm (L x H)

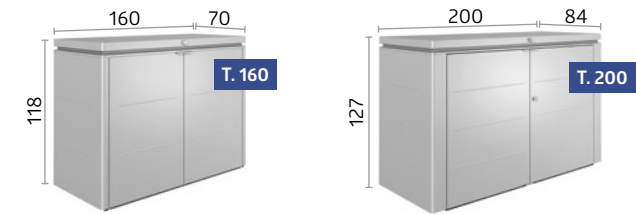

T. 160, argent-métallique avec étagères intermédiaires en option

ACCESSOIRES EN OPTION



Panier
Le panier noir en polyester ajoute de l'espace de rangement, il est à placer simplement sur le cadre. Charge max. 10 kg.



Sol intermédiaire
En argent métallique, ajustable sur 9 hauteurs. Facile à installer pour une utilisation variable (par ex en tant que sol ou étagères). Charge max. 50 kg.



Support de petits outils
À fixer sur le pan intérieur de la porte. Max. 2 supports par battant de porte.



Filet de rangement
La solution pour les petits objets, peut être facilement fixé sur le pan intérieur du couvercle.

à partir de
€ 919,-
incl. livraison



- AVANTAGES**
- Étanche à l'eau de pluie
 - Aération intégrée invisible
 - Couvercle en aluminium
- Sécurité :**
- Verrouillage par poignée tournante
 - Serrure cylindrique
- Fonctionnalité :**
- Ouverture facile du couvercle grâce à un ressort à gaz

LoungeBox® T. 160,
gris foncé métallique



LoungeBox®

UN STYLE
ÉLÉGANT

Le design pour les plus exigeants
Le LoungeBox® est la solution parfaite pour le rangement des coussins et autres objets volumineux. Grâce à son look séduisant, il convient parfaitement à toutes les terrasses.

DIMENSIONS (CM)

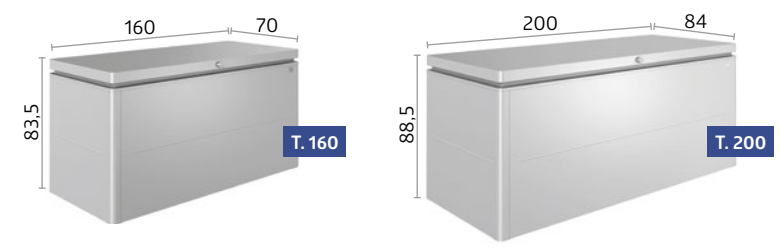

T. 160, gris foncé métallique

★ ACCESSOIRES EN OPTION



Panier
Le panier noir en polyester ajoute de l'espace de rangement, il est à placer simplement sur le cadre. Charge max. 10 kg.



Filet de rangement
La solution pour les petits objets, peut être facilement fixé sur le pan intérieur du couvercle.

à partir de
€ 299,-
incl. livraison



AVANTAGES

- Étanche à l'eau de pluie
- Aération intégrée invisible

Sécurité :

- Verrouillage double avec serrure cylindrique

Fonctionnalité :

- Ouverture facile du couvercle grâce à un ressort à gaz

Coffre de jardin T. 160High, gris quartz métallique

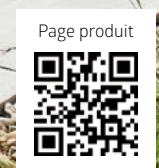

Coffre de jardin

L'ESTHÉTIQUE DURABLE

Le coffre parfait pour l'extérieur

Il accueille volontiers tout ce qui n'a pas de place ailleurs. Idéal pour coussins, chaises longues et pliantes, jouets, ustensiles de camping et accessoires de sport. 5 tailles, 5 couleurs – répondent à toutes vos exigences. Une solution durable grâce à ses matériaux de haute qualité.

DIMENSIONS (CM)

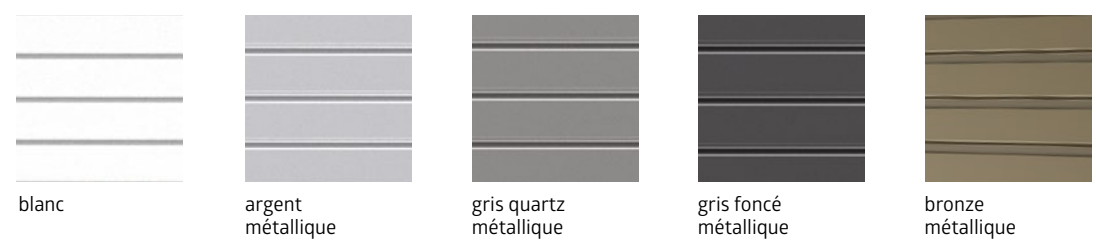

★ ACCESSOIRES EN OPTION



Panier
Le panier noir en polyester ajoute de l'espace de rangement, il est à placer simplement sur le cadre. Charge max. 10 kg.



Filet de rangement
La solution pour les petits objets, peut être facilement fixé sur le pan intérieur du couvercle. Pour les coffres de jardin de tailles 180 et 200, vous pouvez fixer deux filets l'un à côté de l'autre.

RANGEMENT IDÉAL POUR VOTRE VÉLO



42 MiniGarage



44 StoreMax®



46 HighBoard

€ 1.049,-
incl. livraison



AVANTAGES

- Étanche à l'eau de pluie
- Aération intégrée invisible

Sécurité :

- Verrouillage triple avec serrure cylindrique

Fonctionnalité :

- Ouverture facile de la porte grâce à un ressort à gaz

Équipement de base :

- Système de rangement sur le pan intérieur de la porte (incl. 6 crochets)

Page produit



MiniGarage, argent métallique
(avec cadre de sol en aluminium, plaque de fond, rail de suspension pour vélo de porte et système de rangement comme accessoires)

MiniGarage

PETITE TAILLE
AVEC DE
NOMBREUX
AVANTAGES

Merveille d'espace multifonctionnel sans demande d'autorisation*

Le nouveau MiniGarage offre un espace de rangement idéal jusqu'à 2 vélos, des outils et mobilier de jardin. Avec une hauteur de 145 cm, il ne nécessite pas de demande d'autorisation*. Le système de rail astucieux (option) facilite le stockage des vélos : placez la roue arrière sur le rail au sol, accrochez le guidon sur le rail supérieur extensible, poussez le vélo terminé! Le système de rangement avec 2 étagères (longueur 150 cm) coulissant vers l'extérieur pour ranger vos outils de jardin vous rendra de précieux services. Le MiniGarage : une conception moderne de rangement multifonction.



argent métallique



gris foncé métallique



MiniGarage, argent métallique avec 2 rails de suspensions pour vélo et support pour installation électrique

DIMENSIONS (CM)

Ouverture de porte :

103 x 131 cm (L x H)

Dimensions intérieures :

117 x 195 x 137 cm (L x P x H)

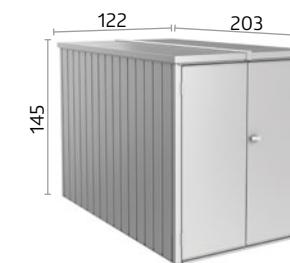

Conseils : également disponible avec support pour installation électrique en option. Détails en page 20.

ACCESSOIRES EN OPTION

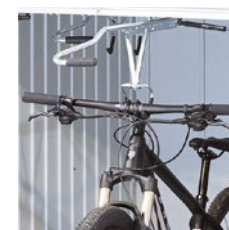

Rail de suspension de vélo

Extensible, avec rail de guidage au sol, pour ranger et sortir confortablement les vélos. Max. 2 rails de guidage de vélo possibles.



Système de rangement

Extensible, composé de deux étagères avec rails de guidage (dim par étagère : L 43 x P 150 x H 5 cm) réglable en hauteur. Charge max. 15 kg par étagère.



Cadre de sol en aluminium / plaque de fond en aluminium

Le cadre de sol en aluminium assure au MiniGarage la stabilité nécessaire, même sur des sols irréguliers. La plaque de fond en aluminium de haute qualité et élégante ne peut être utilisée qu'en combinaison avec le sol en aluminium.

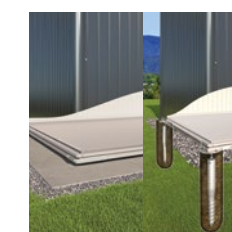

SmartBase / SmartBase^{PLUS}

Système breveté avec une barrière intégrée est composé de profilés et lames en aluminium, pieds réglables ou vis de terre. Parfait pour compenser de légères pentes. Détails en pages 24-25.

* veuillez vous renseigner auprès de la législation locale qui peut varier d'un pays à l'autre.

à partir de
€ 1.529,-
incl. livraison



- AVANTAGES**
- Étanche à l'eau de pluie
 - Volet roulant en aluminium
- Sécurité :**
- Verrouillage double avec serrure cylindrique
- Fonctionnalité :**
- Utilisation facile à l'aide de ressorts
- Équipement de base :**
- Supports de petits outils sur le pan intérieur de la paroi latérale

StoreMax® T. 190, argent

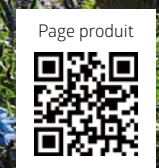

StoreMax®

RELEVEZ LE VOLET ET PARTEZ EN BALADE À VÉLO

Faire bonne figure
Juste devant la maison, prêt à partir à tout moment, le garage à vélos étanche StoreMax® avec "BikeHolder" offre un espace de rangement maximal dans un espace réduit - dimensionné de manière optimal pour deux vélos au maximum. Le guidage du volet roulant particulièrement silencieux vous permet d'économiser de l'énergie pour votre balade à vélo et sécurise votre précieux vélo avec une serrure à cylindre robuste.

DIMENSIONS (CM)
Dimensions intérieures : 188 x 86 cm (L x H)
Capacité de rangement
Capacité 2 vélos pour adultes



★ ACCESSOIRES EN OPTION



Range vélos "BikeHolder"
Le set est composé d'une plaque de base, de supports réglables installés sur 2 fixations verticales pour un rangement optimal de 2 vélos ; incluses 2 fixations verticales .



Le volet roulant supérieur peut être ouvert séparément.
Le volet roulant inférieur se glisse également en arrière pour une ouverture complète du StoreMax®.

à partir de
€ 1.939,-
incl. livraison



AVANTAGES

- Étanche à l'eau de pluie
 - Aération intégrée invisible
 - Couvercle en aluminium
- Sécurité :**
- Verrouillage par poignée tournante
 - Serrure cylindrique
- Fonctionnalité :**
- Ouverture du couvercle et des portes facile grâce à un ressort à gaz
- Équipement de base :**
- Ouvre-poubelle (3 pcs)

HighBoard T. 200, gris quartz métallique (avec Range vélos et "BikeHolder" comme accessoires)



LES RANGES VÉLOS

HighBoard

UN GARAGE SPACIEUX POUR VOTRE VÉLO

De haute qualité, rangé en toute sécurité
Le vélo vous permet de garder la forme et le HighBoard garde votre vélo en forme ; totalement à l'abri de la pluie, avec ventilation intégrée, supports spéciaux pour vélo et serrure à cylindre robuste pour le protéger des voleurs. Le couvercle vous permet de ranger et sortir facilement jusqu'à deux vélos. Rien ne s'oppose donc à un tour en vélo spontané.

DIMENSIONS (CM)
Ouverture de porte : 167 x 110 cm (L x H)
Dimensions intérieures : 195 x 76 x 120 cm (L x P x H)
Capacité de rangement : Capacité 2 vélos pour adultes

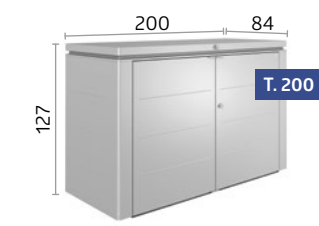

HighBoard T. 200, argent-métallique avec support pour vélo "BikeHolder" en option

★ ACCESSOIRES EN OPTION

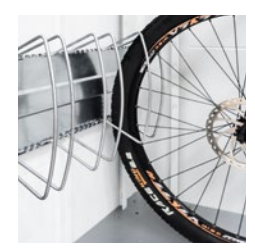

Range vélos "BikeHolder"
Le set est composé d'une plaque de base, de supports réglables, à fixer dans une paroi pour un rangement de 2 vélos.



Support de petits outils
À fixer sur le pan intérieur de la porte. Max. 2 supports par battant de porte.



Support pour installation électrique
Câbles dissimulés discrètement, installation simple des interrupteurs et des prises (sans équipement électrique, voir photo).



Filet de rangement
La solution pour les petits objets, peut être facilement fixé sur le pan intérieur du couvercle.



LA PLUS BELLE
FAÇON DE
SÉPARER LES
ORDURES
MÉNAGÈRES



50 Alex®



52 StoreMax®



54 HighBoard®



Lot de 3 pièces
 € 549,-
 Prix à l'unité : € 599,-



AVANTAGES

- Extensible à volonté grâce à sa conception modulaire
- Aération intégrée invisible
- Étanche à l'eau de pluie

Sécurité :

- Verrouillage par poignée tournante
- Serrure cylindrique

Équipement de base :

- Support pour le basculement de la poubelle
- Sol fonctionnel
- Système de rangement sur le pan intérieur de la porte (incl. 3 crochets)

Range poubelles combinés Alex® 1 (argent métallique)



Alex®

RANGE POUBELLES MODULAIRE

Design moderne, détails astucieux

Avec le nouveau système de range poubelles Alex®, il est possible de disposer un nombre illimité de box à la suite, même ultérieurement et d'adapter ainsi de manière optimale les systèmes de tri. La poubelle peut être facilement basculée, l'étrier de retenue la fixe en position inclinée et facilite le remplissage. Avec son design moderne, Alex fait bonne impression dans chaque endroit!

DIMENSIONS (CM)

Ouverture de porte :
 65 x 118 cm (L x H)

Capacité de rangement :
 Poubelle de 120 litres ou
 Poubelle de 240 litres

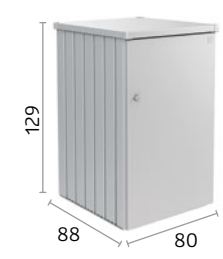

★ ACCESSOIRES EN OPTION



Disponibles en une ou deux couleurs (une deuxième couleur peut être choisie pour la porte et le toit sans frais supplémentaires).

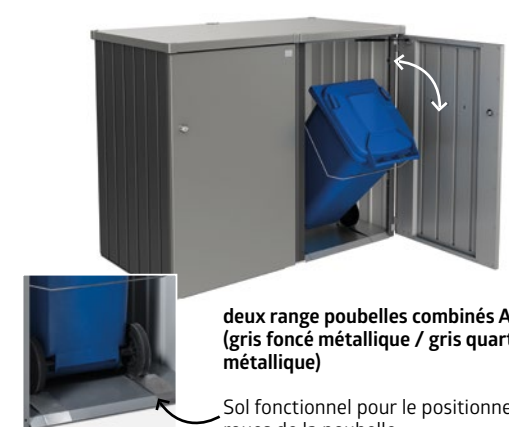

deux range poubelles combinés Alex® 3.2 (gris foncé métallique / gris quartz métallique)

Sol fonctionnel pour le positionnement des roues de la poubelle



Élément de liaison
 L'élément de liaison couvre l'espace entre deux poubelles à l'avant et à l'arrière.



Serrure cylindrique identique
 Si plusieurs range poubelles sont utilisées, l'accès est possible avec une seule clé.

à partir de
€ 999,-
incl. livraison



- ### AVANTAGES
- Étanche à l'eau de pluie
 - Volet roulant en aluminium
- Sécurité :**
- Verrouillage double avec serrure cylindrique
- Fonctionnalité :**
- Utilisation facile à l'aide de ressorts
- Équipement de base :**
- Supports de petits outils sur le pan intérieur de la paroi latérale

StoreMax® T. 160, gris foncé métallique



StoreMax®

COUVERCLE DESIGN POUR LES POUBELLES

Fonctionnalité élégante
Jusqu'à trois poubelles de 240 L disparaissent comme par magie derrière le volet roulant coulissant. Le système d'ouverture en deux parties permet de remplir confortablement les poubelles cachées à l'aide d'un volet roulant supérieur à ouverture séparée - et par la possibilité d'ouvrir complètement les poubelles pour les vider facilement.

DIMENSIONS (CM)
Capacité de rangement
T. 120 2 poubelles de 120 litres
T. 160 3 poubelles de 120 litres ou 2 poubelles de 240 litres
T. 190 3 x poubelles de 120 litres ou 3 x poubelles de 240 litres



★ ACCESSOIRES EN OPTION



RANGEMENT DES POUBELLES

à partir de
€ 1.429,-
incl. livraison



- AVANTAGES**
- Étanche à l'eau de pluie
 - Aération intégrée invisible
 - Couvercle en aluminium
- Sécurité :**
- Verrouillage par poignée tournante
 - Serrure cylindrique
- Fonctionnalité :**
- Ouverture du couvercle et des portes facile grâce à un ressort à gaz
- Équipement de base :**
- Ouvre-poubelle (3 pcs)

HighBoard T. 200, argent-métallique

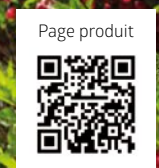

HighBoard

SUBLIME VOTRE COUR D'ENTRÉE

Désagréable mais joliment emballées
Les poubelles ne sont pas jolies à voir, à moins qu'elles ne disparaissent derrière un élégant design industriel. De plus, le HighBoard, avec ses portes à charnières larges et son couvercle supplémentaire, permet de remplir et de vider les poubelles en un simple geste de la main. Le système de verrouillage cylindrique empêche le dépôt de déchets externes.

DIMENSIONS (CM)
Ouverture de porte :
T. 160 141 x 98 cm (L x H)
T. 200 167 x 110 cm (L x H)
Capacité de rangement
T. 160 3 poubelles de 120 litres
T. 200 3 x poubelles de 120 litres ou 3 x poubelles de 240 litres



T. 200, Argent-métallique

★ ACCESSOIRES EN OPTION



Support de petits outils
à fixer sur le pan intérieur de la porte.
Max. 2 supports par battant de porte.

RANGEMENT DES POUBELLES

ICI JE
M'ÉPANOUIS



58 Potager surélevé



60 Belvedere®



62 MonAmi®



64 WoodStock®

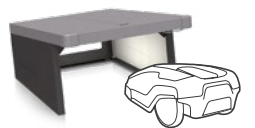

66 Charly®

à partir de
€ 399,-
incl. livraison



AVANTAGES

- Extrême longévité
- Montage en 10 mn - seulement 8 vis

Sécurité :

- Protection contre les rongeurs grâce au tissu de verre

Fonctionnalité :

- Protection des limaces, serre et sol intermédiaire en options
- Ouverture des parois latérales pour vider facilement
- Préparation pour tuyau d'irrigation



Page produit

Potager surélevé® 2x1,
gris foncé métallique

Potager surélevé

CULTIVER MALIN

La meilleure perspective pour une récolte abondante

Le potager surélevé facilite la plantation des légumes et maximise la récolte - seul le potager surélevé Biohort combine le loisir du jardinage avec un design intelligent et une fonctionnalité pratique. Les détails raffinés ajoutent un effet attrayant, ce qui offre une utilité plus simple et élégante !

DIMENSIONS (CM)

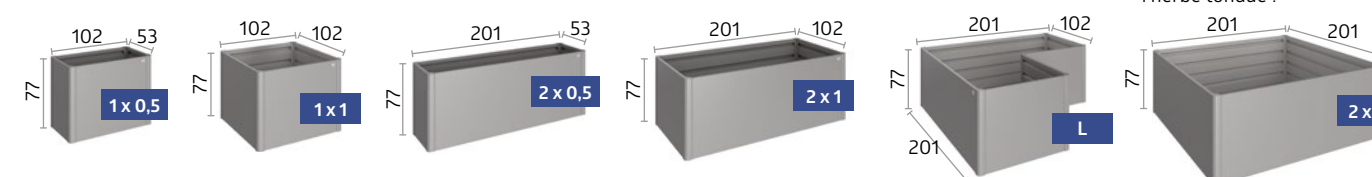

Conseils : Conseils : un endroit idéal pour recycler l'herbe tondue !

ACCESSOIRES EN OPTION



Sol intermédiaire (disponible pour les tailles 1x0,5; 1x1; 2x0,5 et 2x1)

Le sol intermédiaire réduit le volume du potager, le remplissage requis vous permet d'économiser du temps et de l'argent. Lors du montage, il est simplement fixé à la hauteur souhaitée.



Protection des limaces (disponible pour les tailles 1x0,5; 1x1; 2x0,5 et 2x1)

Obstacle insurmontable, simplement fixé sur le potager surélevé. Peut être combinée avec la serre.



Serre (uniquement pour la taille 2x1)

Protection antigel efficace avec 4 panneaux double coulissants, simples à enlever. À l'épreuve des tempêtes et équipé d'un avaloir pour l'évacuation de l'eau de pluie.



gris quartz métallique



gris foncé métallique



Parois coulissantes/Préparation pour l'irrigation

vidage facile par la paroi avant
Rail de guidage pour tuyau d'irrigation sur les côtés étroits (taille : 17 x 17 mm, Potager surélevé T. 2x2).



à partir de
€ 459,-
incl. livraison



AVANTAGES

- Extrême longévité
- Montage en 10 mn - seulement 8 vis

Sécurité :

- Protection contre les rongeurs grâce au tissu de verre

Fonctionnalité :

- Ouverture des parois latérales pour vider facilement
- Préparation pour tuyau d'irrigation

Équipement de base :

- Sol intermédiaire

Belvedere® M, gris foncé métallique



Belvedere®

LE BAC À PLANTES DESIGN

Le centre d'attention sur votre terrasse

Avec seulement 0,5 mètre de large, le bac à plantes Belvedere® procure de l'espace pour des idées créatives : comme séparateur d'espace embellit par les plantes, il ajoute aussi de la couleur à votre terrasse ou jardin. Il s'adapte également parfaitement aux balcons, vous offrant une large sélection de nouvelles options de présentation.

DIMENSIONS (CM)

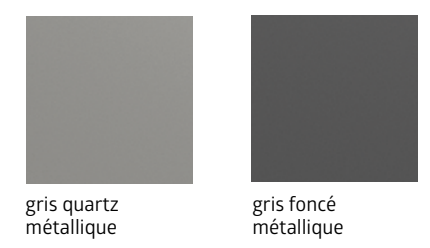
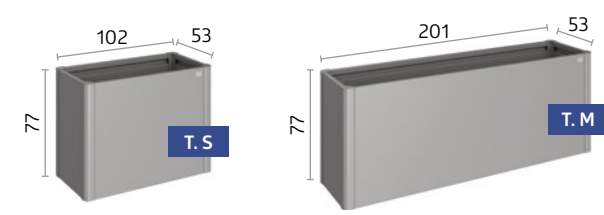

T. S, gris quartz métallique

ÉQUIPEMENT DE BASE



Sol intermédiaire

Le sol intermédiaire réduit le volume du potager, le remplissage requis vous permet d'économiser du temps et de l'argent. Lors du montage, il est simplement fixé à la hauteur souhaitée.



Préparation pour tuyau d'irrigation

Rail de guidage pour tuyau d'irrigation sur les côtés étroits (taille : 17 x 17 mm).

€ 799,-
incl. livraison



AVANTAGES

- Extrême longévité

Sécurité :

- Protection contre les rongeurs grâce au tissu de verre

Fonctionnalité :

- Le système de ventilation assure un processus optimal de pourriture
- Vidage facile par la paroi avant
- Ouverture facile du couvercle grâce à un ressort à gaz



Page produit

MonAmi® gris
foncé métallique

MonAmi® COMPOSTEUR PRÉMIUM

Un Design fonctionnel pour des décennies

Comme un nouveau "compagnon" dans votre jardin, le composteur MonAmi® allie à la fois praticité et esthétique : surfaces élégantes et lisses à l'extérieur, entièrement équipé à l'intérieur pour un compostage efficace. Deux conduits de ventilation placés au centre créent un effet de cheminée et assurent une circulation d'air fiable, les fentes sous le couvercle permettent le transfert de la chaleur vers l'extérieur. Maintenant même le compostage peut devenir attrayant!

À mettre dans le compost :

- déchets organiques tels que les restes de fruits et légumes
- coquilles d'œufs concassées
- marc de café et feuilles de thé
- restes de pain
- boutures telles que petites branches et brindilles
- feuilles et tontes d'herbe sèche

À ne pas mettre dans le compost :

- reste de nourriture comme la viande, le poisson et les os
- litière et excréments d'animaux
- cigarettes, bois traité et le sac d'aspirateur
- grosses quantités de cendre, et résidus de charbon



gris foncé
métallique

DIMENSIONS (CM)

Volume :
725 l

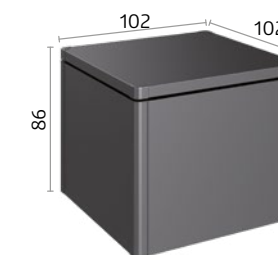

ÉQUIPEMENT DE BASE



Paroi coulissante

Vidage facile par la paroi avant

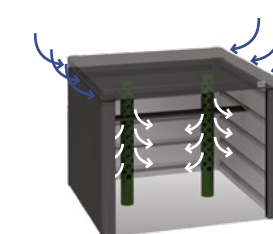

Conduits de ventilation

Les conduits de ventilation intégrés garantissent une alimentation optimale en oxygène et une circulation de l'air, ce qui est essentiel pour un compostage efficace.

à partir de
€ 559,-
incl. livraison



AVANTAGES

- Stabilité grâce à un cadre en aluminium massif

Fonctionnalité :

- Gouttière intégrée sur la partie avant
- Utilisation universelle, adaptée aux outils de jardin
- Divers accessoires disponibles

Équipement de base :

- Vis et chevilles pour la fixation au sol



Page produit

WoodStock® T. 230,
gris foncé métallique

WoodStock®

LE POLYVALENT

À la fois abri-bûches et armoire à outils

Une cheminée permet de créer une atmosphère chaleureuse et de se réchauffer en hiver. Mais où stocker le bois de chauffage ? Le nouveau modèle WoodStock® offre une solution à la fois propre et durable. En été, vous pourrez y stocker facilement vos meubles et accessoires de jardin. Autre aspect particulièrement pratique : la possibilité de l'adosser au mur.

DIMENSIONS (EXTÉRIEURES AVEC AVANCÉE DU TOIT EN CM)

Volume :

T. 150 : 2,1m³

T. 230 : 3,1m³

Possibilité de stocker le bois sur deux rangées en profondeur (taille max. des bûches : 35 cm)

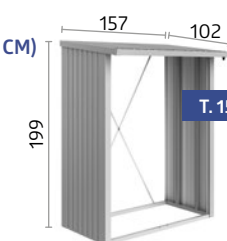

T. 150

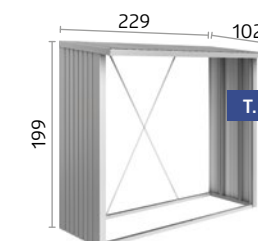

T. 230



ACCESSOIRES EN OPTION



Plaque de fond en aluminium

Sol d'aluminium en tôle striée de haute qualité, protège le bois et les appareils stockés de l'humidité du sol.



Panneau arrière

Tôle en acier galvanisé à chaud et thermolaqué au polyamide.



Kit de portes

Porte à double vantail avec serrure système de rangement sur les pans intérieurs des portes. Ouverture des portes : 135 x 171 cm (L x H).



T. 150, argent métallique, kit de portes, panneau arrière et plaque de fond



argent métallique

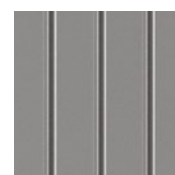

gris quartz métallique



gris foncé métallique

à partir de
€ 299,-
incl. livraison



AVANTAGES

Sécurité :

- Mécanisme de verrouillage rabattable
- Protection des bords
- Vis de terre pour la fixation au sol

Fonctionnalité :

- Accès facile au boîtier de commande grâce au couvercle rabattable



Charly®
T. 2

Charly®

GARAGE POUR TONDEUSE À GAZON

Protection optimale

Le robot tondeuse qui travaille durement ne mérite pas seulement un emplacement protégé par la pluie mais aussi une protection de son système électrique. Avec deux tailles adaptées à tous les modèles standards du marché, le garage à tondeuse Charly® offre tout le confort dont les robots et leurs propriétaires ont besoin. Le couvercle rabattable assure un accès facile au boîtier de commande. Vous trouverez plus d'informations sur : www.biohort.com/fr-charly



Couvercle :
gris quartz
métallique



Parois latérales
gris foncé
métallique



Le couvercle rabattable assure un accès facile au boîtier de commande.

DIMENSIONS (CM)

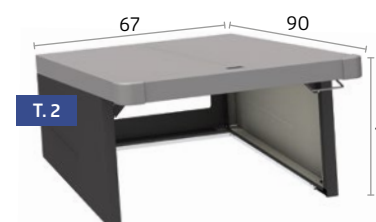
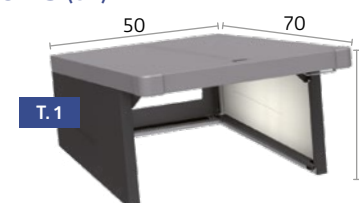

DIMENSIONS (CM)

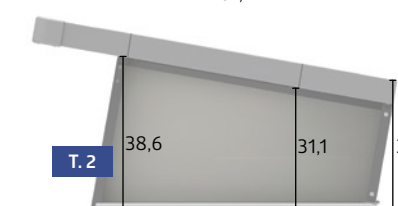
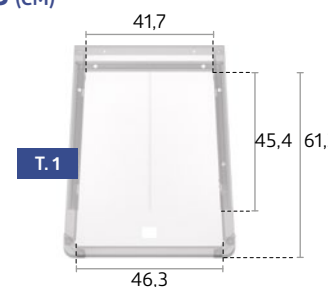

SOLUTIONS DE FONDATIONS

Vous trouverez tous les détails des fondations via biohort.com/fondations



SMARTBASE

SMARTBASE^{PLUS}

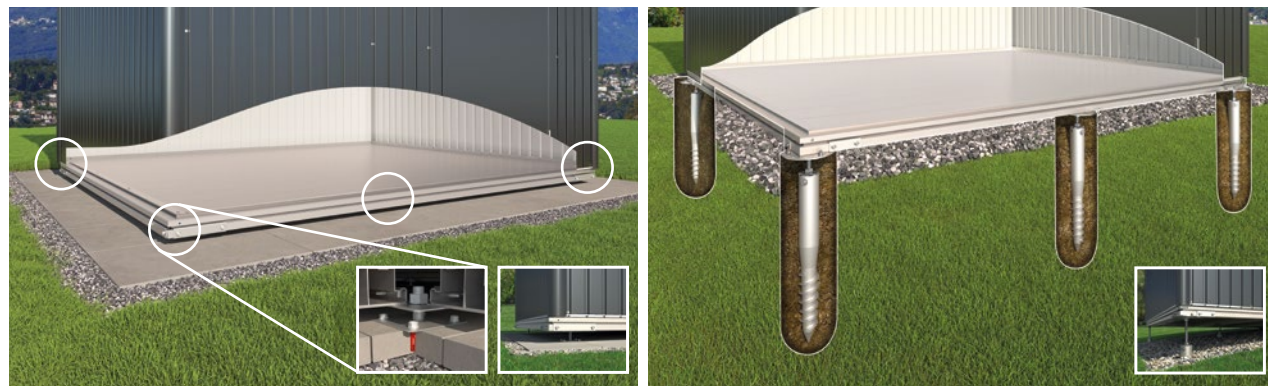

Les solutions de fondations SmartBase et SmartBase^{PLUS}, la base stable des abris, armoires et MiniGarage Biohort. Les fondations sont rapides à installer et résistent aux tempêtes. Que ce soit sur un sol pavé ou irrégulier, avec la SmartBase et la SmartBase^{PLUS} nous offrons la solution optimale. Aucune excavation n'est nécessaire, de sorte que beaucoup de travail et de saleté du site sont évités lors de l'installation.

Les informations détaillées en pages 24 - 25.

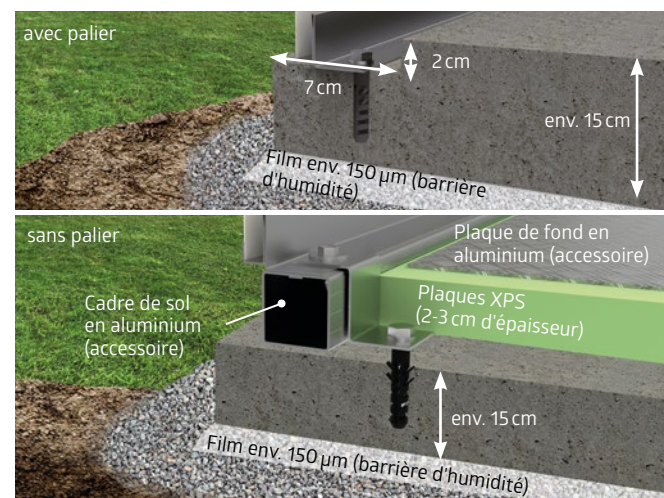

FONDATION EN BÉTON

Une dalle en béton sur un lit de gravier est une fondation optimale, mais aussi coûteuse. Même avec cette variante de fondation, vous devez veiller à ce que l'eau ne puisse pas pénétrer dans l'abri au niveau du sol. La fondation en béton avec un dénivelé de 2cm x 7cm tout autour est la conception idéale (le cadre de sol en aluminium et la plaque de sol en aluminium ne peuvent pas être utilisés).

Comme alternative à la fondation en béton avec dénivellement, une dalle de béton plane et lisse peut également être coulée. Le **cadre de sol en aluminium*** disponible en accessoire permet de compenser plus facilement toute inégalité du sol. Le cadre en aluminium permet également d'utiliser la **plaque de sol en aluminium*** et un revêtement avec des plaques de styrodur XPS (non incluses).

FONDATION PAR POINTS

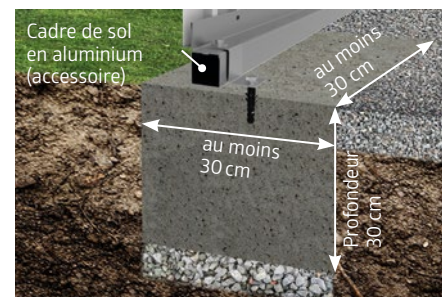

Une autre possibilité pour fixer les abris de jardin sur un terrain irrégulier est une fondation par points en combinaison avec un **cadre de sol en aluminium***.

DALLES EN BÉTON

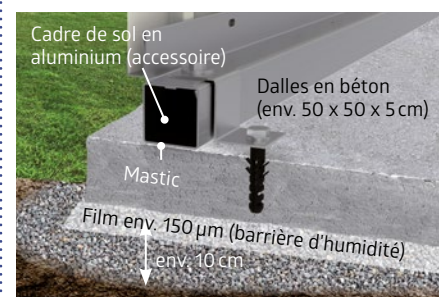

Une bonne solution est également de poser des dalles en béton sur un lit de gravier. Nous recommandons vivement l'utilisation du **cadre de sol en aluminium***.

CADRE DE SOL

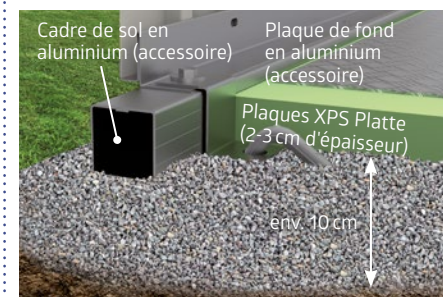

Avec le **cadre de sol aluminium*** vous pouvez monter l'abri de jardin sur un terrain irrégulier et l'ancrer pour qu'il résiste aux tempêtes (ancrages inclus). La **plaque de sol en aluminium*** sert de plancher fonctionnel et est installée sur des plaques de styrodur XPS (non incluses).

QUALITÉ & GARANTIE

STABILITÉ MAXIMALE QUELQUES SOIENT LES CONDITIONS CLIMATIQUES

Comparés aux fournisseurs bon marché, les abris de jardin Biohort présentent une épaisseur de tôle deux fois plus grande, ce qui leur confère une très grande stabilité (charge de neige de 150 kg/m²). Un test scientifique effectué par l'université de Vienne certifie que les abris de jardin Biohort fixés au sol résistent sans difficulté à des vents réguliers de 150 km/h (force 12). La conception optimale des profilés ainsi que l'utilisation de vis en acier inoxydable contribuent également.

Extérieur

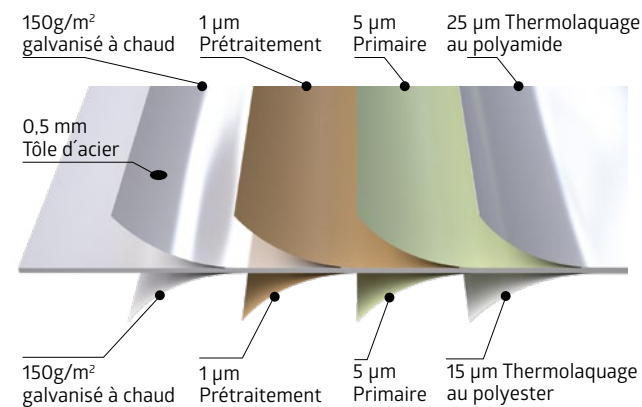

Intérieur

UNE VIE SANS ENTRETIEN GRÂCE AUX MEILLEURS MATÉRIAUX

Pour ses produits, Biohort met en oeuvre exclusivement les meilleurs matériaux. Les pièces peintes sont aussi constituées de **tôles en acier galvanisées** à chaud et d'un „**thermolaquage**“ supplémentaire au polyamide. C'est d'ailleurs à ce même **acier haut de gamme**, produit par des métallurgistes allemands et autrichiens que des constructeurs automobiles de premier rang font confiance. Voilà pourquoi Biohort a bonne conscience en donnant une **garantie de 20 ans** contre la corrosion. La condition de garantie est valable uniquement si aucun produit agressif n'est stocké (par ex. chlore, sel, etc.) et qu'aucune substance agressive de l'environnement comme le sel de mer ou le sel sur la route ne soit présente. Les vis, écrous et rondelles sont en acier inoxydable.

COULEURS BIOHORT

Les couleurs de peinture utilisées sont spécialement fabriquées pour Biohort. Celles-ci correspondent à certaines références RAL. Tous les revendeurs Biohort disposent d'un échantillon de couleur, n'hésitez pas à leur demander. Vous pouvez également demander des échantillons de matériaux (couleurs) directement sur notre site en ligne Biohort.



Vous trouverez via ce lien nos conditions générales de vente : biohort.com/fr/entreprise/conditions-generales-de-vente
Vous trouverez nos conditions de garantie sur : biohort.com/fr/qualite/conditions-de-garantie

MÉTAL- IDÉAL POUR L'EXTÉRIEUR

MÉTAL

- + Aucun entretien – Vous économisez de l'argent mais surtout un temps libre précieux.
- + La galvanisation à chaud et le thermolaquage au polyamide vous assurent une longévité pour plusieurs générations. 20 ans de garantie !
- + Même après plusieurs années, la qualité de l'acier Biohort est toujours aussi robuste et précise.
- + La couleur de l'acier thermolaqué au polyamide vous permet d'obtenir une belle surface de couleur de longue durée (même avec un nettoyeur haute pression).
- + Galvanisée à chaud et thermolaquée au polyamide, la tôle d'acier Biohort est „résistante au feu“ selon les normes EN 13501-1 (classe „A1“).

BOIS

- Le temps passé à entretenir l'abri en bois vous coûte de l'argent, du temps et du stress.
- Dans les endroits humides, le bois peut pourrir après quelques années.
- Le bois „travaille“. Les conséquences sont visibles sur le frottement des portes et sur les fissures.
- Les surfaces en bois laquées et vernies doivent être traitées périodiquement. Le bois non traité est visuellement pas très esthétique.
- Le bois brûle facilement. C'est d'ailleurs pour cette raison que les abris de jardin en bois sont interdits dans les campings.

VUE D'ENSEMBLE DE L'ABRI DE JARDIN NEO

Neo	Taille	Dimensions extérieures** L x P x H (cm)	Dimensions intérieures L x P x H (cm)	Dimensions des fondations L x P (cm)	Poids (kg)	EAN code			Prix €* €	
						argent métallique	gris quartz métallique	gris foncé métallique		
avec porte standard, ouverture de porte : 78 x 200 cm (L x H), ouverture de porte droite										
1A	180 x 180 x 222	164 x 164 x 208	171 x 171	170	9003414 81003 7	9003414 87003 1	9003414 85003 3	2.249,00		
1B	236 x 180 x 222	220 x 164 x 208	227 x 171	205	9003414 81029 7	9003414 87029 1	9003414 85029 3	2.599,00		
2A	180 x 236 x 222	164 x 220 x 208	171 x 227	205	9003414 81006 8	9003414 87006 2	9003414 85006 4	2.599,00		
2B	236 x 236 x 222	220 x 220 x 208	227 x 227	230	9003414 81034 1	9003414 87034 5	9003414 85034 7	2.949,00		
avec double porte, ouverture de porte : 161 x 200 cm (L x H)										
1B	236 x 180 x 222	220 x 164 x 208	227 x 171	215	9003414 81060 0	9003414 87060 4	9003414 85060 6	2.899,00		
2B	236 x 236 x 222	220 x 220 x 208	227 x 227	240	9003414 81063 1	9003414 87063 5	9003414 85063 7	3.199,00		

L'abri de jardin Neo est disponible dans différentes combinaisons de couleurs sans frais supplémentaires. La couleur du toit et de la porte peut être choisie de manière à ce qu'elle diffère de la couleur des murs.

Désignation des variantes de couleurs

Nr. 1 correspond à la couleur argent métallique, Nr. 2 correspond à la couleur gris quartz métallique, Nr. 3 correspond à la couleur gris gris foncé métallique

Variantes de couleurs possibles											
Variante : 1.2		Variante : 1.3		Variante : 2.1		Variante : 2.3		Variante : 3.1		Variante : 3.2	
Couleur des murs				Couleur des murs				Couleur des murs			
argent métallique				gris quartz métallique				gris foncé métallique			
Couleur du toit et des portes						Couleur du toit et des portes					
gris quartz métallique		gris foncé métallique		argent métallique		gris foncé métallique		argent métallique		gris quartz métallique	
Taille	Dimensions extérieures** L x P x H (cm)	EAN code	EAN code	EAN code	EAN code	EAN code	EAN code	EAN code	EAN code	EAN code	EAN code
La couleur du toit et de la porte standard diffère de celle de l'abri											
1A*	180 x 180 x 222	9003414 81005 1	9003414 81004 4	9003414 87004 8	9003414 87005 5	9003414 85004 0	9003414 85005 7				
1B*	236 x 180 x 222	9003414 81033 4	9003414 81030 3	9003414 87030 7	9003414 87033 8	9003414 85030 9	9003414 85033 0				
2A*	180 x 236 x 222	9003414 81008 2	9003414 81007 5	9003414 87007 9	9003414 87008 6	9003414 85007 1	9003414 85008 8				
2B*	236 x 236 x 222	9003414 81039 6	9003414 81037 2	9003414 87037 6	9003414 87039 0	9003414 85037 8	9003414 85039 2				
La couleur du toit et de la double porte diffère de celle de l'abri											
1B*	236 x 180 x 222	9003414 81062 4	9003414 81061 7	9003414 87061 1	9003414 87062 8	9003414 85061 3	9003414 85062 0				
2B*	236 x 236 x 222	9003414 81067 9	9003414 81064 8	9003414 87064 2	9003414 87067 3	9003414 85064 4	9003414 85067 5				

* Les dimensions et le prix de la taille correspondante se trouvent dans le tableau principal ci-dessus.

APERÇU DE L'ABRI DE JARDIN NEO

Accessoires de fondation	EAN-Code	Prix €* €	EAN-Code	Prix €* €	EAN code	Prix €* €	EAN code	Prix €* €
convient pour	Cadre de sol en aluminium		Plaque de fond en aluminium		SmartBase		SmartBase^{PLUS}	
Neo								
1A	9003414 41014 5	199,00	9003414 48014 8	349,00	9003414 43950 4	1.079,00	9003414 43450 9	1.289,00
1B / 2A	9003414 41024 4	209,00	9003414 48024 7	429,00	9003414 43954 2	1.199,00	9003414 43454 7	1.399,00
2B	9003414 41040 4	209,00	9003414 48040 7	529,00	9003414 43918 4	1.429,00	9003414 43418 9	1.609,00

REMARQUE : la perceuse à percussion peut être louée par un revendeur spécialisé, le foret nécessaire est aussi disponible chez Biohort.

foret Ø 40 x 600 mm pour support SDS-MAX Ø 18 mm (pour SmartBase^{PLUS}) 9003414 **43410** 3 **59,00**

REMARQUE : en combinaison avec la solution de fondation SmartBase ou SmartBase^{PLUS} un colis additionnel sera rajouté pour une porte supplémentaire.

Colis supplémentaire pour la fondation SmartBase 9003414 **43505** 6 **79,00** 9003414 **43405** 9 **79,00**

Aménagement intérieur	EAN code	Prix €* €	EAN code	Prix €* €
convient pour	Revêtement intérieur			
	Isolation			
1A (Porte standard)	9003414 46051 5	569,00	9003414 46081 2	179,00
1B / 2A (Porte standard)	9003414 46052 2	649,00	9003414 46082 9	189,00
2B (Porte standard)	9003414 46054 6	739,00	9003414 46084 3	219,00
1B (Double porte)	9003414 46053 9	579,00	9003414 46081 2	179,00
2B (Double porte)	9003414 46055 3	669,00	9003414 46082 9	189,00

Accessoires	Dimensions L x P x H (cm)	EAN code			Prix €* €
dans la couleur correspondante					
		argent métallique	gris quartz métallique	gris foncé métallique	
Panneau lumineux	32 x 3,3 x 207	9003414 47034 7	9003414 47084 2	9003414 47054 5	109,00
Porte supplémentaire	203 x 83 x 3	9003414 81002 0	9003414 87002 4	9003414 85002 6	679,00
Support de petits outils	30 x 5 x 3,5	9003414 47032 3	9003414 47082 8	9003414 47052 1	29,00
Accessoires en acier galvanisé à chaud, revêtement gris-blanc					
Étagères	Lot de 2 pièces	56 x 26 x 17,3	9003414 45040 0		59,00
	Lot de 4 pièces	56 x 26 x 17,3	9003414 45050 9		99,00
	Lot de 2 pièces	56 x 44,5 x 17,3	9003414 45060 8		69,00
Panier	avec support mural	56 x 34 x 20	9003414 47073 6		79,00
Jeu de crochets	avec un crochet combiné, à manche et à pelle		9003414 47072 9		69,00
Support d'outils	Lot de 2 pièces	28 x 10,4 x 17,2	9003414 47021 7		39,00
Seuil de rampe	possible uniquement avec double porte et cadre de sol		9003414 41001 5		89,00
Support de vélo "BikeMax"	Lot d'1 pièce	205,5 x 14,5 x 8	9003414 49030 7		79,00
Range vélos "BikeHolder"	Set pour 2 vélos	56 x 17,7 x 33	9003414 49032 1		59,00
Support pour installation électrique		28 x 4 x 204	9003414 46034 8		59,00
Éclairage LED		44 x 4 x 1,5	9003414 46041 6		69,00

VUE D'ENSEMBLE DE L'ABRI EUROPA ET DE L'ARMOIRE À OUTILS

Europa	Taille	Dimensions extérieures** L x P x H (cm)	Dimensions intérieures L x P x H (cm)	Dimensions des fondations L x P (cm)	Poids (kg)	EAN code				Prix €* €
						argent mét.	gris quartz mét.	gris foncé mét.	vert foncé	
Ouverture de porte : 135 x 170 cm (L x H) Porte supplémentaire et double porte extra large sur demande										
1	172 x 84 x 196	150 x 78 x 188	155 x 83	81	9003414 29010 5	9003414 22010 2	9003414 24010 0	9003414 23010 1	799,00	
2	172 x 156 x 196	150 x 150 x 188	155 x 155	106	9003414 29020 4	9003414 22020 1	9003414 24020 9	9003414 23020 0	999,00	
3	244 x 156 x 203	222 x 150 x 195	227 x 155	127	9003414 29030 3	9003414 22030 0	9003414 24030 8	9003414 23030 9	1.099,00	
4	244 x 228 x 203	222 x 222 x 195	227 x 227	158	9003414 29040 2	9003414 22040 9	9003414 24040 7	9003414 23040 8	1.399,00	
5	316 x 228 x 209	294 x 222 x 202	299 x 227	190	9003414 29050 1	9003414 22050 8	9003414 24050 6	9003414 23050 7	1.649,00	
6	244 x 300 x 203	222 x 294 x 195	227 x 299	183	9003414 29060 0	9003414 22060 7	9003414 24060 5	9003414 23060 6	1.699,00	
7	316 x 300 x 209	294 x 294 x 202	299 x 299	223	9003414 29070 9	9003414 22070 6	9003414 24070 4	9003414 23070 5	1.949,00	
2A	244 x 84 x 203	222 x 78 x 195	227 x 83	102	9003414 29080 8	9003414 22080 5	9003414 24080 3	9003414 23080 4	999,00	
4A	316 x 156 x 209	294 x 150 x 202	299 x 155	154	9003414 29090 7	9003414 22090 4	9003414 24090 2	9003414 23090 3	1.399,00	
Extension Auvent pour l'abri de jardin Europa										
2/3/4A	150 x 156 x 170			18	9003414 42019 9	9003414 42012 0	9003414 42014 4	9003414 42040 3	239,00	
4 / 5	150 x 228 x 170			24	9003414 42029 8	9003414 42022 9	9003414 42024 3	9003414 42050 2	289,00	
6 / 7	150 x 300 x 170			31	9003414 42039 7	9003414 42032 8	9003414 42034 2	9003414 42060 1	349,00	
Élément de fenêtre pour l'abri Europa										
pour toutes les tailles	73,3 x 5 x 176			8,3	9003414 43060 0	9003414 43080 8	9003414 43050 1	9003414 43040 2	289,00	
Armoire à outils Ouverture de porte : T. 90 : 139 x 182 cm (L x H) T. 150 et 230 : 135 x 170 cm (L x H)										
90	93 x 83 x 182,5	88 x 78 x 177	93 x 83	52	9003414 34030 5	9003414 30030 9	9003414 31030 8	9003414 33030 6	499,00	
150	155 x 83 x 182,5	150 x 78 x 177	155 x 83	71	9003414 34010 7	9003414 30010 1	9003414 31010 0	9003414 33010 8	769,00	
230	230 x 83 x 182,5	222 x 78 x 177	227 x 83	90	9003414 34080 0	9003414 30080 4	9003414 31080 3	9003414 33080 1	999,00	

ACCESSOIRES POUR L'ABRI EUROPA ET L'ARMOIRE À OUTILS

Accessoires de fondation / fondation	EAN-Code	Prix €* €	EAN-Code	Prix €* €	EAN-Code	Prix €* €	EAN code	Prix €* €	
convient pour	Cadre de sol en aluminium		Plaque de fond en aluminium		SmartBase		SmartBase^{PLUS}		
Europa									
1	150	9003414 41010 7	149,00	9003414 48010 0	159,00	9003414 43901 6	629,00	9003414 43401 1	739,00
2		9003414 41020 6	169,00	9003414 48020 9	279,00	9003414 43906 1	859,00	9003414 43406 6	1.019,00
3		9003414 41030 5	199,00	9003414 48030 8	359,00	9003414 43912 2	1.139,00	9003414 43412 7	1.349,00
4		9003414 41040 4	209,00	9003414 48040 7	529,00	9003414 43918 4	1.429,00	9003414 43418 9	1.609,00
5 / 6		9003414 41050 3	219,00	9003414 48050 6	699,00	9003414 43923 8	1.709,00	9003414 43423 3	1.989,00
7		9003414 41070 1	249,00	9003414 48070 4	889,00	9003414 43930 6	2.279,00	9003414 43430 1	2.489,00
2A	230	9003414 41080 0	169,00	9003414 48080 3	229,00	9003414 43936			

VUE D'ENSEMBLE DES ABRIS DE JARDIN HIGHLINE®, PANORAMA®, AVANTGARDE®

Highline®	Taille	Dimensions extérieures**		Dimensions intérieures		Dimensions des fondations		Poids (kg)	EAN-Code			Prix €* (€)
		L x P x H (cm)	L x P x H (cm)	L x P (cm)	L x P (cm)	argent métallique	gris quartz métallique		gris foncé métallique			
avec porte standard, ouverture de porte : 76 x 182 cm (L x H), ouverture de porte droite												
	H5	155 x 275 x 222	132 x 252 x 210	257 x 137	197	9003414 83010 3	9003414 88010 8	9003414 84010 2	2.099,00			
	H1	275 x 155 x 222	252 x 132 x 210	137 x 257	187	9003414 83020 2	9003414 88020 7	9003414 84020 1	2.099,00			
	H2	275 x 195 x 222	252 x 172 x 210	257 x 177	205	9003414 83030 1	9003414 88030 6	9003414 84030 0	2.299,00			
	H3	275 x 235 x 222	252 x 212 x 210	257 x 217	237	9003414 83040 0	9003414 88040 5	9003414 84040 9	2.599,00			
	H4	275 x 275 x 222	252 x 252 x 210	257 x 257	256	9003414 83050 9	9003414 88050 4	9003414 84050 8	2.899,00			
	H5	275 x 315 x 222	252 x 292 x 210	257 x 297	287	9003414 83060 8	9003414 88060 3	9003414 84060 7	3.099,00			
avec double porte, ouverture de porte : 155 x 182 cm (L x H)												
	H1	275 x 155 x 222	252 x 132 x 210	257 x 137	197	9003414 83029 5	9003414 88029 0	9003414 84029 4	2.299,00			
	H2	275 x 195 x 222	252 x 172 x 210	257 x 177	215	9003414 83039 4	9003414 88039 9	9003414 84039 3	2.599,00			
	H3	275 x 235 x 222	252 x 212 x 210	257 x 217	247	9003414 83049 3	9003414 88049 8	9003414 84049 2	2.849,00			
	H4	275 x 275 x 222	252 x 252 x 210	257 x 257	265	9003414 83059 2	9003414 88059 7	9003414 84059 1	3.099,00			
	H5	275 x 315 x 222	252 x 292 x 210	257 x 297	297	9003414 83069 1	9003414 88069 6	9003414 84069 0	3.399,00			
Extension												
Auvent pour l'abri de jardin HighLine®												
	H2	282 x 195 x 222			102	9003414 83036 3	9003414 88036 8	9003414 84036 2	1.149,00			
	H3	282 x 235 x 222			119	9003414 83046 2	9003414 88046 7	9003414 84046 1	1.219,00			
	H4	282 x 275 x 222			128	9003414 83056 1	9003414 88056 6	9003414 84056 0	1.289,00			
	H5	282 x 315 x 222			137	9003414 83066 0	9003414 88066 5	9003414 84066 9	1.409,00			
Parois latérales pour l'auvent												
	H2	157 x 2,5 x 181			33	9003414 83038 7	9003414 88038 2	9003414 84038 6	459,00			
	H3	197 x 2,5 x 181			42	9003414 83048 6	9003414 88048 1	9003414 84048 5	459,00			
	H4	237 x 2,5 x 181			44	9003414 83058 5	9003414 88058 0	9003414 84058 4	549,00			
	H5	277 x 2,5 x 181			57	9003414 83068 4	9003414 88068 9	9003414 84068 3	559,00			
Parois arrière pour l'auvent												
	H2/H3/ H4/H5	266 x 4 x 181			55	9003414 83098 1	9003414 88098 6	9003414 84098 0	569,00			
Panorama®												
avec porte standard, ouverture de porte : 76 x 182 cm (L x H), ouverture de porte droite												
	P1	273 x 158 x 227	252 x 132 x 220	257 x 137	183	9003414 13020 3	9003414 18020 8	9003414 14020 2	1.999,00			
	P2	273 x 198 x 227	252 x 172 x 220	257 x 177	202	9003414 13030 2	9003414 18030 7	9003414 14030 1	2.249,00			
	P3	273 x 238 x 227	252 x 212 x 220	257 x 217	225	9003414 13040 1	9003414 18040 6	9003414 14040 0	2.549,00			
	P4	273 x 278 x 227	252 x 252 x 220	257 x 257	250	9003414 13050 0	9003414 18050 5	9003414 14050 9	2.779,00			
	P5	273 x 318 x 227	252 x 292 x 220	257 x 297	270	9003414 13060 9	9003414 18060 4	9003414 14060 8	2.949,00			
avec double porte, ouverture de porte : 155 x 182 cm (L x H)												
	P1	273 x 158 x 227	252 x 132 x 220	257 x 137	193	9003414 13029 6	9003414 18029 1	9003414 14029 5	2.299,00			
	P2	273 x 198 x 227	252 x 172 x 220	257 x 177	212	9003414 13039 5	9003414 18039 0	9003414 14039 4	2.549,00			
	P3	273 x 238 x 227	252 x 212 x 220	257 x 217	235	9003414 13049 4	9003414 18049 9	9003414 14049 3	2.849,00			
	P4	273 x 278 x 227	252 x 252 x 220	257 x 257	260	9003414 13059 3	9003414 18059 8	9003414 14059 2	2.999,00			
	P5	273 x 318 x 227	252 x 292 x 220	257 x 297	280	9003414 13069 2	9003414 18069 7	9003414 14069 1	3.299,00			
AvantGarde®												
avec porte standard, ouverture de porte : 76 x 182 cm (L x H), ouverture de porte droite												
	A1	180 x 220 x 218	172 x 172	177 x 177	138	9003414 15010 2	9003414 19010 8	9003414 17010 0	1.469,00			
	A2	180 x 260 x 218	172 x 212	177 x 217	156	9003414 15020 1	9003414 19020 7	9003414 17020 9	1.699,00			
	A3	180 x 300 x 218	172 x 252	177 x 257	171	9003414 15030 0	9003414 19030 6	9003414 17030 8	1.849,00			
	A4	180 x 380 x 222	172 x 332	177 x 337	214	9003414 15040 9	9003414 19040 5	9003414 17040 7	1.999,00			
	A5	260 x 220 x 218	252 x 172	257 x 177	170	9003414 15050 8	9003414 19050 4	9003414 17050 6	1.829,00			
	A6	260 x 260 x 218	252 x 212	257 x 217	192	9003414 15060 7	9003414 19060 3	9003414 17060 5	2.089,00			
	A7	260 x 300 x 218	252 x 252	257 x 257	204	9003414 15070 6	9003414 19070 2	9003414 17070 4	2.199,00			
	A8	260 x 380 x 222	252 x 332	257 x 337	256	9003414 15080 5	9003414 19080 1	9003414 17080 3	2.649,00			
avec double porte, ouverture de porte : A1 - A4 : 139 x 182 cm (L x H) A5 - A8 : 155 x 182 cm (L x H)												
	A1	180 x 220 x 218	172 x 172	177 x 177	148	9003414 15019 5	9003414 19019 1	9003414 17019 3	1.749,00			
	A2	180 x 260 x 218	172 x 212	177 x 217	166	9003414 15029 4	9003414 19029 0	9003414 17029 2	1.999,00			
	A3	180 x 300 x 218	172 x 252	177 x 257	181	9003414 15039 3	9003414 19039 9	9003414 17039 1	2.149,00			
	A4	180 x 380 x 222	172 x 332	177 x 337	230	9003414 15049 2	9003414 19049 8	9003414 17049 0	2.299,00			
	A5	260 x 220 x 218	252 x 172	257 x 177	180	9003414 15059 1	9003414 19059 7	9003414 17059 9	2.129,00			
	A6	260 x 260 x 218	252 x 212	257 x 217	202	9003414 15069 0	9003414 19069 6	9003414 17069 8	2.379,00			
	A7	260 x 300 x 218	252 x 252	257 x 257	219	9003414 15079 9	9003414 19079 5	9003414 17079 7	2.499,00			
	A8	260 x 380 x 222	252 x 332	257 x 337	266	9003414 15089 8	9003414 19089 4	9003414 17089 6	2.889,00			

ACCESSOIRES POUR LES ABRIS DE JARDIN HIGHLINE, PANORAMA, AVANTGARDE

Accessoires de fondation			EAN-Code	Prix €* (€)	EAN-Code	Prix €* (€)	EAN-Code	Prix €* (€)	EAN-Code	Prix €* (€)
convient pour			Cadre de sol en aluminium		Plaque de fond en aluminium		SmartBase		SmartBase ^{PLUS}	
HighLine®	Panorama®	AvantGarde®								
H1 / HS	P1		9003414 41022 0	209,00	9003414 48022 3	439,00	9003414 43952 8	1.199,00	9003414 43452 3	1.359,00
H2	P2	A3 / A5	9003414 41041 1	229,00	9003414 48041 4	529,00	9003414 43958 0	1.429,00	9003414 43458 5	1.549,00
H3	P3	A6	9003414 41042 8	239,00	9003414 48042 1	609,00	9003414 43963 4	1.599,00	9003414 43463 9	1.699,00
H4	P4	A7	9003414 41051 0	249,00	9003414 48051 3	699,00	9003414 43968 9	1.829,00	9003414 43468 4	2.019,00
H5	P5		9003414 41062 6	259,00	9003414 48062 9	779,00	9003414 43973 3	2.049,00	9003414 43473 8	2.219,00
		A1	9003414 41031 2	199,00	9003414 48031 5	349,00	9003414 43946 7	1.079,00	9003414 43446 2	1.249,00
		A2	9003414 41071 8	209,00	9003414 48071 1	429,00	9003414 43988 7	1.199,00	9003414 43488 2	1.399,00
		A4	9003414 41081 7	239,00	9003414 48081 0	609,00	9003414 43976 4	1.629,00	9003414 43476 9	1.929,00
		A8	9003414 41061 9	269,00	9003414 48061 2	869,00	9003414 43978 8	2.169,00	9003414 43478 3	2.499,00

REMARQUE : la perceuse à percussion peut être louée par un revendeur spécialisé, le foret nécessaire est aussi disponible chez Biohort.

foret Ø 40 x 600 mm pour support SDS-MAX Ø 18 mm (pour SmartBase^{PLUS}) 9003414 43410 3 59,00

REMARQUE : en combinaison avec la solution de fondation SmartBase et SmartBase^{PLUS} un colis additionnel sera rajouté pour la porte supplémentaire.

Colis supplémentaire pour la fondation 9003414 43505 6 79,00 9003414 43405 9 79,00

Accessoires		Dimensions L x P x H (cm)/ Couleur	HighLine®	Panorama®	AvantGarde®	Prix €* (€)
dans la couleur correspondante						
Porte supplémentaire	avec ensemble de poignée inox	argent métallique	9003414 83002 8	9003414 83002 8	9003414 83002 8	639,00
		gris quartz métallique	9003414 88002 3	9003414 88002 3	9003414 88002 3	639,00
		gris foncé métallique	9003414 84002 7	9003414 84002 7	9003414 84002 7	639,00
Descentes d'eaux pluviales		argent métallique	9003414 44025 8	9003414 44024 1	9003414 44022 7	79,00
		gris quartz métallique	9003414 44085 2	9003414 44084 5	9003414 44082 1	79,00
FloraBoard		gris foncé métallique	9003414 44065 4	9003414 44064 7	9003414 44062 3	79,00
		argent métallique	9003414 47030 9	9003414 47030 9	9003414 47030 9	199,00
		gris quartz métallique	9003414 47080 4	9003414 47080 4	9003414 47080 4	199,00
Support de petits outils	Lot de 2 pièces	gris foncé métallique	9003414 47050 7	9003414 47050 7	9003414 47050 7	199,00
		argent métallique	9003414 47031 6	9003414 47031 6	9003414 47031 6	39,00
		gris quartz métallique	9003414 47081 1	9003414 47081 1	9003414 47081 1	39,00
	gris foncé métallique	9003414 47051 4	9003414 47051 4	9003414 47051 4	39,00	
en acier galvanisé à chaud						
Fixations verticales	Lot de 2 pièces	4 x 4 x 185	9003414 46021 8	9003414 46021 8	9003414 46021 8	49,00
	Lot de 2 pièces	72 x 24,5 x 7	9003414 45010 3	9003414 45010 3	9003414 45010 3	49,00
Étagères	Lot de 4 pièces	72 x 24,5 x 7	9003414 45020 2	9003414 45020 2	9003414 45020 2	69,00
	Lot de 2 pièces	72 x 43,5 x 7	9003414 45030 1	9003414 45030 1	9003414 45030 1	79,00
Table pliante		69,2 x 57,5 x 40	9003414 40011 5	9003414 40011 5	9003414 40011 5	109,00
Panier	avec support mural	67 x 34 x 20	9003414 47071 2	9003414 47071 2	9003414 47071 2	69,00
Jeu de crochets	avec un crochet combiné, à manche et à pelle		9003414 47070 5	9003414 47070 5	9003414 47070 5	69,00
Support d'outils	Lot de 4 pièces	13 x				

LES COFFRES D'EXTÉRIEUR / RANGE VÉLOS / RANGE POUBELLES

Alex®	Combinaison de couleurs			Dimensions extérieures	Dimensions intérieures	Volume (l)	Poids (kg)	EAN-Code	Prix €* (€)
	Parois latérales	Porte et toit	Variante	L x P x H (cm)	L x P x H (cm)				
	argent métallique	argent métallique	1	80 x 88 x 129	74,4 x 80 x 124,7	740	42,5	9003414 53063 8	649,00
		gris quartz métallique	1.2	80 x 88 x 129	74,4 x 80 x 124,7	740	42,5	9003414 53068 3	649,00
		gris foncé métallique	1.3	80 x 88 x 129	74,4 x 80 x 124,7	740	42,5	9003414 53064 5	649,00
gris quartz métallique	gris quartz métallique	argent métallique	2	80 x 88 x 129	74,4 x 80 x 124,7	740	42,5	9003414 58068 8	649,00
		gris quartz métallique	2.1	80 x 88 x 129	74,4 x 80 x 124,7	740	42,5	9003414 58063 3	649,00
		gris foncé métallique	2.3	80 x 88 x 129	74,4 x 80 x 124,7	740	42,5	9003414 58064 0	649,00
gris foncé métallique	gris foncé métallique	gris foncé métallique	3	80 x 88 x 129	74,4 x 80 x 124,7	740	42,5	9003414 54064 4	649,00
		gris foncé métallique	3.1	80 x 88 x 129	74,4 x 80 x 124,7	740	42,5	9003414 54063 7	649,00
		gris quartz métallique	3.2	80 x 88 x 129	74,4 x 80 x 124,7	740	42,5	9003414 54068 2	649,00

Si 3 ranges poubelles ou plus sont commandés, une remise quantitative est accordée.
à partir de 3 pcs 599,00 par pièce

Accessoires	pour plusieurs Alex	EAN-Code			Prix €* (€)
		argent métallique	gris quartz métallique	gris foncé métallique	
Élément de liaison	pour 2 pcs Alex	9003414 53067 6	9003414 58067 1	9003414 54067 5	49,00
	pour 3 pcs Alex	9003414 53069 0	9003414 58069 5	9003414 54069 9	69,00
Serrure cylindrique identique	pour 2 pcs Alex	9003414 50040 2	9003414 50040 2	9003414 50040 2	49,00
	pour 3 pcs Alex	9003414 50041 9	9003414 50041 9	9003414 50041 9	59,00

Romeo®	Taille	Dimensions extérieures	Dimensions intérieures	Volume (l)	Poids (kg)	EAN-Code			Prix €* (€)
		L x P x H (cm)	L x P x H (cm)			argent mét.	gris quartz mét.	gris foncé mét.	
	M	132 x 57 x 140	127 x 46 x 135	800	52	9003414 55070 4	9003414 58070 1	9003414 56070 3	899,00
	L	132 x 87 x 140	127 x 76 x 135	1.300	66	9003414 55080 3	9003414 58080 0	9003414 56080 2	999,00

Accessoires	pour les tailles	Dimensions L x P x H (cm)	EAN-Code	Prix €* (€)
Étagères	M / L	61 x 43 x 40	9003414 75055 5	79,00

StoreMax®	Taille	Dimensions extérieures	Dimensions intérieures	Volume (l)	Poids (kg)	EAN-Code			Prix €* (€)
		L x P x H (cm)	L x P x H (cm)			argent mét.	gris quartz mét.	gris foncé mét.	
	120	117 x 73 x 109	114 x 62	740	41	9003414 72060 2	9003414 70060 4	9003414 73060 1	1.079,00
	160	163 x 78 x 120	160 x 67	1200	60	9003414 72010 7	9003414 70010 9	9003414 73010 6	1.379,00
	190	190 x 97 x 136	188 x 86	2080	74	9003414 72020 6	9003414 70020 8	9003414 73020 5	1.699,00

Accessoires	pour les tailles	Dimensions L x P x H (cm)	EAN-Code	Prix €* (€)
Étagères d'angle (triangle)	120 / 160	54 x 54 x 53,5	9003414 74010 5	49,00
	160	160 (2 x 80) x 59,5 x 53,5	9003414 75010 4	149,00
Sol intermédiaire	190	187 (2 x 93,5) x 74,5 x 53,5	9003414 75020 3	209,00
Jeu d'étagères	190	72 x 24,5 x 53,5	9003414 74020 4	89,00
Range vélos "BikeHolder"	190	72 x 15 x 33	9003414 74030 3	89,00

HighBoard	Taille	Dimensions extérieures	Dimensions intérieures	Volume (l)	Poids (kg)	EAN-Code			Prix €* (€)
		L x P x H (cm)	L x P x H (cm)			argent mét.	gris quartz mét.	gris foncé mét.	
	160	160 x 70 x 118	156 x 62 x 113	1150	67	9003414 72015 2	9003414 70015 4	9003414 73015 1	1.599,00
	200	200 x 84 x 127	195 x 76 x 120	2150	95	9003414 72025 1	9003414 70025 3	9003414 73025 0	2.099,00

Accessoires	pour les tailles	Dimensions L x P x H (cm)	EAN-Code	Prix €* (€)
Support de petits outils	160 / 200	51,6 x 3,5 x 5	9003414 47031 6 9003414 47081 1 9003414 47051 4	39,00
Filet de rangement	160 / 200	25 x 67 x 2	9003414 67010 5	29,00
		78 x 30 x 53,5 par étagère (4 pcs)	9003414 75015 9	159,00
Sol intermédiaire	200	97 x 74 x 53,5 par étagère (2 pcs)	9003414 75025 8	199,00
Panier Type B	160	54,5 x 50 x 20	9003414 67071 6	59,00
Panier Type C	200	68,5 x 67 x 20	9003414 67072 3	60,00
Range vélos "BikeHolder"	200	72 x 10 x 33	9003414 49012 3	59,00
Support pour installation électrique	200	58 x 2 x 23	9003414 46032 4	49,00

Coffre de jardin	Taille	Dimensions extérieures	Dimensions intérieures	Volume (l)	Poids (kg)	EAN-Code					Prix €* (€)
		L x P x H (cm)	L x P x H (cm)			blanc	argent mét.	gris quartz mét.	gris foncé mét.	bronze mét.	
	100	101 x 46 x 61	92 x 37,5 x 56	195	17	9003414 61010 1	9003414 64010 8	9003414 68010 4	9003414 65010 7	9003414 62010 0	339,00
	130	134 x 62 x 71	125 x 53,5 x 66	460	27	9003414 61040 8	9003414 64040 5	9003414 68040 1	9003414 65040 4	9003414 62040 7	419,00
	160 ^{HIGH}	160 x 79 x 83	151 x 70,5 x 78	830	41	9003414 61060 6	9003414 64060 3	9003414 68060 9	9003414 65060 2	9003414 62060 5	579,00
	180	181 x 79 x 71	172 x 70,5 x 66	800	39	9003414 61030 9	9003414 64030 6	9003414 68030 2	9003414 65030 5	9003414 62030 8	579,00
	200	201 x 79 x 83	1050	52	9003414 61090 3	9003414 64090 0	9003414 68090 6	9003414 65090 9	9003414 62090 2	629,00	

Accessoires	pour les tailles	Dimensions (cm)	EAN-Code	Prix €* (€)
Filet de rangement	pour toutes les tailles	25 x 67 x 2	9003414 67010 5	29,00
Panier Type A	100 / 160 / 180 / 200	67 x 34 x 20	9003414 67070 9	59,00
Panier Type B	130	54,5 x 50 x 20	9003414 67071 6	59,00
Panier Type C	160 / 180 / 200	68,5 x 67 x 20	9003414 67072 3	60,00

LoungeBox®	Taille	Dimensions extérieures	Dimensions intérieures	Volume (l)	Poids (kg)	EAN-Code			Prix €* (€)
		L x P x H (cm)	L x P x H (cm)			argent mét.	gris quartz mét.	gris foncé mét.	
	160	160 x 70 x 83,5	159 x 66 x 77	850	43	9003414 64065 8	9003414 68065 4	9003414 65065 7	979,00
	200	200 x 85 x 90	199 x 80 x 81	1400	58	9003414 64075 7	9003414 68075 3	9003414 65075 6	1.499,00
Accessoires		pour les tailles	Dimensions / longueur L x P x H (cm)	EAN-Code			Prix €* (€)		
Filet de rangement		160 / 200	25 x 67 x 2	9003414 67010 5			29,00		
Panier Type B		160	54,5 x 50 x 20	9003414 67071 6			59,00		
Panier Type C		200	68,5 x 67 x 20	9003414 67072 3			60,00		

AUXILIAIRES DE JARDIN

Potager surélevé	Taille	Dimensions extérieures	Dimensions intérieures	Volume (l)	Poids (kg)	EAN-Code		Prix €* (€)
		L x P x H (cm)	L x P x H (cm)			gris quartz métallique	gris foncé métallique	
	1x0,5	102 x 53 x 77	95 x 46 x 74	340	31	9003414 68012 8	9003414 65012 1	449,00
	1x1	102 x 102 x 77	95 x 95 x 74	725	39	9003414 68005 0	9003414 65005 3	499,00
	2x0,5	201 x 53 x 77	194 x 46 x 74	685	45	9003414 68022 7	9003414 65022 0	569,00
	2x1	201 x 102 x 77	194 x 95 x 74	1450	53	9003414 68015 9	9003414 65015 2	599,00
	2x2	201 x 201 x 77	194 x 194 x 74	2900	68	9003414 68035 7	9003414 65035 0	799,00
L	201 x 201 x 77	194 x 194 x 74	2175	73	9003414 68025 8	9003414 65025 1	899,00	

Accessoires	pour les tailles	Dimensions L x P x H (cm)	EAN-Code	Prix €* (€)
Protection des limaces	1x0,5	108 x 59 x 6	9003414 68011 1	79,00
	1x1	108 x 108 x 6	9003414 68004 3	89,00
	2x0,5	207 x 59 x 6	9003414 68021 0	89,00
	2x1	207 x 108 x 6	9003414 68014 2	99,00
	2x2	207 x 207 x 6	9003414 68034 0	109,00
Serre	2x1	200 x 101 x 23	9003414 68013 5	349,00
Sol intermédiaire	1x0,5	98 x 51 x 3	-	59,00
	1x1	98 x 100 x 3	9003414 65042 8	79,00
	2x0,5	196 x 51 x 3	-	79,00
	2x1	196 x 100 x 3	9003414 65043 5	159,00

WoodStock®	Taille	Dimensions extérieures**	Dimensions intérieures	Dimensions des fondations	Volume (m³)	Poids (kg)	EAN-Code			Prix €* (€)
		L x P x H (cm)	L x P x H (cm)	L x P (cm)			argent métallique	gris quartz métallique	gris foncé métallique	
	150	157 x 102 x 199	142 x 70	155 x 83	2,1	37	9003414 35010 6	9003414 38010 3	9003414 37010 4	649,00
	230	229 x 102 x 199	214 x 70	227 x 83	3,1	47	9003414 35020 5	9003414 38020 2	9003414 37020 3	799,00

Accessoires	pour les tailles	Dimensions / longueur L x P x H (cm)	EAN-Code	Prix €* (€)
Panneau arrière	150	145,5 x 1,1 x 196,5	9003414 35012 0	149,00
	230	217,5 x 1,1 x 196,5	9003414 35022 9	179,00
Kit de portes	150	157 x 5 x 171	9003414 35001 4	349,00
	230	229 x 5 x 171	9003414 35002 1	459,00
Plaque de fond en aluminium	150	141,5 x 69,5 x 0,2	9003414 48010 0	159,00
	230	213,5 x 69,5 x 0,2	9003414 48080 3	229,00

Belvedere®	Taille	Dimensions extérieures	Dimensions intérieures	Volume (l)	Poids (kg)	EAN-Code		Prix €* (€)
		L x P x H (cm)	L x P x H (cm)			gris quartz métallique	gris foncé métallique	
	S	102 x 53 x 77	95 x 46 x 74	340	33	9003414 68912 1	9003414 65912 4	499,00
	M	201 x 53 x 77	194 x 46 x 74	685	50	9003414 68922 0	9003414 65922 3	629,00

MonAmi®	Dimensions extérieures	Dimensions intérieures	Volume (l)	Poids (kg)	EAN-Code		Prix €* (€)
	L x P x H (cm)	L x P x H (cm)			gris foncé métallique		
	102 x 102 x 84	95 x 95 x 74	725	54	9003414 65026 8		899,00

Charly®	Taille	Dimensions extérieures	Poids (kg)	EAN-Code		Prix €* (€)
		L x P x H (cm)		EAN-Code		
	1	58 x 70 x 49	8	9003414 68081 4		339,00
	2	78 x 90 x 49	12	9003414 68082 1		369,00

* prix de vente conseillé € Incl. TVA et transport (bord de trottoir).** point le plus haut, incl avancée du toit.



Abris de jardin

Fiez-vous à la qualité & la longévité



Les coffres d'extérieur

Coffres d'extérieur pour les jardins, terrasses etc.



Les ranges vélos

Vélos, scooters etc, rangés en toute sécurité



Rangement des poubelles

Esthétique, pratique et sans entretien



Auxiliaires de jardin

Design de jardin en pleine forme

Votre revendeur :