

Compresseur de segments de pistons

2205

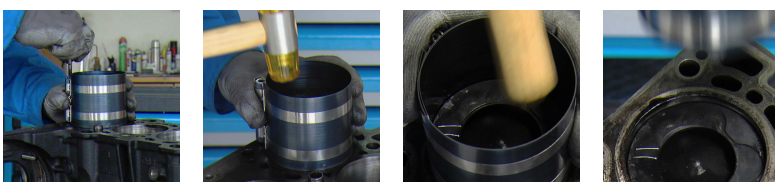

Utilisation



Profils

Description produit

- Utilisé pour installer les pistons sur la plupart des voitures particulières.
- Construction de haute qualité avec enveloppe en acier à ressort
- Avec vis de réglage de sécurité
- Disponible dans un large éventail de tailles



[./fr/support/warranty](https://www.fr.support.warranty)

- Cet outil est utilisé pour installer les pistons et les segments de pistons dans les cylindres du moteur. Différentes tailles sont disponibles.

Comment utiliser l'outil :

- Insérez le piston et les segments de piston dans l'outil, positionnez l'outil à l'ouverture et l'utiliser pour insérer/pousser le piston et les segments de piston dans le cylindre.

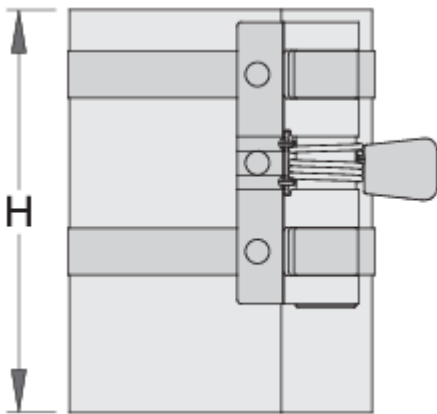
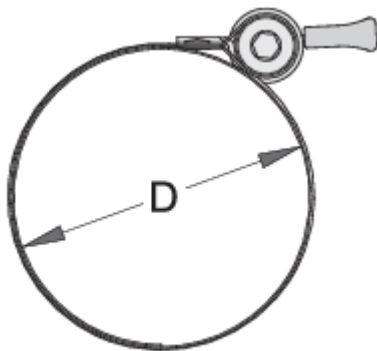

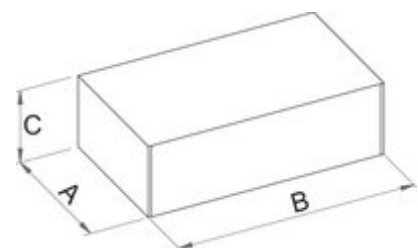

	H	D"	D	
619725	50	1 3/4" - 3 1/2"	40 - 90	178
619726	80	2 1/4" - 5"	57 - 125	291
619727	80	3 1/2" - 7"	90 - 175	320
619729	165	3 1/2" - 7"	90 - 175	587





Conditionnement de vente

	MA	MB	MC	
--	----	----	----	--

	MA	MB	MC	
619725	90	112	58	248
619726	107	120	93	361
619727	107	123	92	390
619729	120	170	100	657

Conditionnement de transport

		TA	TB	TC	
619725	1	90	112	58	248
619726	1	107	120	93	361
619727	1	107	123	92	390
619729	1	120	170	100	657