

ECOFLOW

MAX

EcoFlow DELTA Max | Manuel d'utilisation

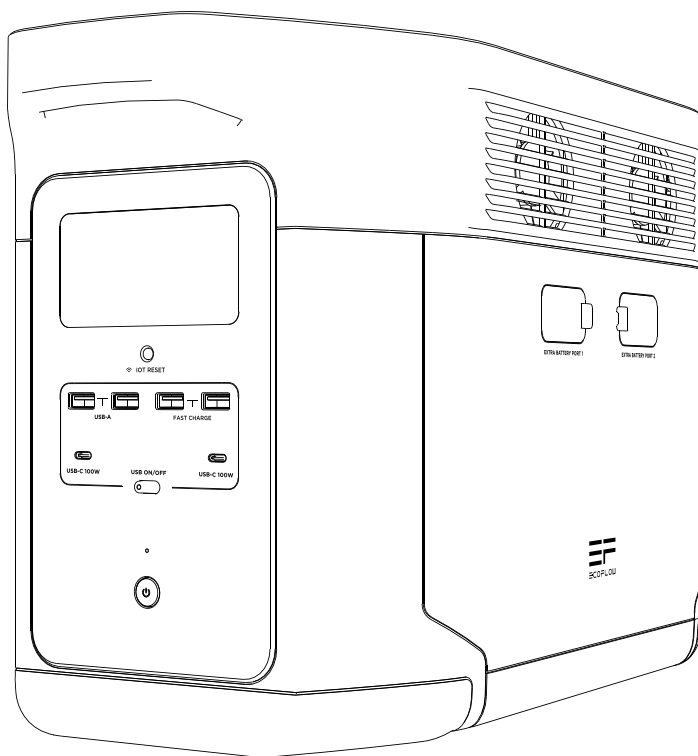

CLAUDE DE NON-RESPONSABILITÉ

Lisez attentivement l'ensemble des conseils de sécurité, messages d'avertissement, conditions d'utilisation et clauses de non-responsabilité. Reportez-vous aux conditions d'utilisation et à la clause de non-responsabilité disponibles sur le site <https://ecoflow.com/pages/terms-of-use> ainsi qu'aux autocollants apposés sur le produit avant l'utilisation. L'utilisateur assume l'entière responsabilité de l'utilisation et du fonctionnement. Familiarisez-vous avec les réglementations en vigueur dans votre région. Il vous incombe de connaître toutes les réglementations pertinentes et d'utiliser les produits EcoFlow de manière conforme.

TABLE DES MATIÈRES

1. Spécifications

| | |
|---------------------------------------|---|
| 1.1 spécifications de DELTA Max(2000) | 1 |
| 1.2 spécifications de DELTA Max(1600) | 2 |

2. Instructions de sécurité

| | |
|----------------------------|---|
| 2.1 Utilisation | 3 |
| 2.2 Guide de mise au rebut | 3 |

3. Pour commencer

| | |
|---|----|
| 3.1 Détails du produit | 4 |
| 3.2 Écran LCD | 5 |
| 3.3 Utilisation générale du produit | 5 |
| 3.4 Charge sur secteur (CA) | 7 |
| 3.5 Charge solaire | 8 |
| 3.6 Charge en voiture | 8 |
| 3.7 Utilisation de la batterie supplémentaire intelligente | 9 |
| 3.8 Application | 9 |
| 3.9 Technologie X-Boost | 9 |
| 3.10 Alimentation de secours (PS) | 10 |

4. Foire aux questions

10

5. Dépannage

11

6. Contenu de la boîte

12

7. Stockage et entretien

12







1. Spécifications

1.1 spécifications de DELTA Max(2000)

Informations générales

| | |
|---------------|----------------------|
| Poids net | Environ 22 kg |
| Dimensions | 49..7×24.2×30.5 cm |
| Capacité | 2016 Wh, 50,4 V |
| Certification | UL CE FCC ROHS Telec |
| Wi-Fi | Pris en charge |

Ports de sortie

| | |
|--|--|
| CA (x4) | Onde sinusoïdale pure, 2 400 W au total (surtension 4 600 W), 230 V- (50 Hz/60 Hz) |
| Puissance max. du ou des appareils supportés par X-Boost | 3 000 W |
| USB-A (x2) | 5 V  2,4 A, 12 W max, par port |
| Charge rapide USB-A (x2) | 5 V  2,4 A 9 V  2 A 12 V  1,5 A 18 W max. |
| USB-C (x2) | 5/9/12/15/20 V  5 A, 100 W max. |
| Chargeur de voiture | 12,6 V  10 A, 126 W max. |
| Sortie DC5521 (x2) | 12,6 V  3 A, par port |

* Le chargeur de voiture partage l'alimentation avec le port de sortie DC5521, offrant une puissance maximale de 126 W.

Ports d'entrée

| | |
|---------------------|---|
| Charge CA | Charge rapide X-Stream 2000 W max, 10 A |
| Tension d'entrée CA | 220 à 240 V-50 Hz/60 Hz |
| Chargeur solaire | 11 à 100 V  10 A max, 800 W max. |
| Chargeur de voiture | Prend en charge les batteries 12 V/24 V, 8 A par défaut |

Informations relatives à la batterie

| | |
|-----------------------|--|
| Chimie cellulaire | NCM |
| Durée de conservation | 1 an (après une charge complète) |
| Cycle de vie | 800 cycles à 80 % ou plus de capacité |
| Protection | Protection contre les surtensions, protection contre les surcharges, protection contre les surchauffes, protection contre les courts-circuits, protection contre les basses températures, protection contre les basses tensions, protection contre les surintensités |

Température ambiante de fonctionnement

| | |
|--|--|
| Température optimale de fonctionnement | 20 °C à 30 °C |
| Température de décharge | -20 °C à 45 °C |
| Température de charge | 0 °C à 45 °C |
| Température de stockage | -20 °C à 45 °C(optimale : 20 °C à 30 °C) |

Connexions supplémentaires

| | |
|--------------------------------------|--|
| Batterie supplémentaire intelligente | Prend en charge jusqu'à 2 batteries supplémentaires intelligentes DELTA Max (vendues séparément) |
| Générateur Intelligent | Pris en charge (vendu séparément) |



* Le fait que le produit puisse être chargé ou déchargé dépend de la température réelle de la batterie.

1.2 spécifications de DELTA Max(1600)

Informations générales

| | |
|---------------|----------------------|
| Poids net | Environ 22 kg |
| Dimensions | 49.7×24.2×30.5 cm |
| Capacité | 1612 Wh, 50,4 V |
| Certification | UL CE FCC ROHS Telec |
| Wi-Fi | Pris en charge |

Ports de sortie

| | |
|--|--|
| CA (x4) | Onde sinusoïdale pure, 2 000 W au total (surtension 4 600 W), 230 V- (50 Hz/60 Hz) |
| Puissance max. du ou des appareils supportés par X-Boost | 2 500 W |
| USB-A (x2) | 5 V  2,4 A, 12 W max, par port |
| Charge rapide USB-A (x2) | 5 V  2,4 A 9 V  2 A 12 V  1,5 A 18 W max. |
| USB-C (x2) | 5/9/12/15/20 V  5 A, 100 W max. |
| Chargeur de voiture | 12,6 V  10 A, 126 W max. |
| Sortie DC5521 (x2) | 12,6 V  3 A, par port |

* Le chargeur de voiture partage l'alimentation avec le port de sortie DC5521, offrant une puissance maximale de 126 W.

Ports d'entrée

| | |
|---------------------|---|
| Charge CA | Charge rapide X-Stream 1600 W max, 10 A |
| Tension d'entrée CA | 220 à 240 V-50 Hz/60 Hz |
| Chargeur solaire | 11 à 100 V  10 A max, 800 W max. |
| Chargeur de voiture | Prend en charge les batteries 12 V/24 V, 8 A par défaut |

Informations relatives à la batterie

| | |
|-----------------------|--|
| Chimie cellulaire | NCM |
| Durée de conservation | 1 an (après une charge complète) |
| Cycle de vie | 500 cycles à 80 % ou plus de capacité |
| Protection | Protection contre les surtensions, protection contre les surcharges, protection contre les surchauffes, protection contre les courts-circuits, protection contre les basses températures, protection contre les basses tensions, protection contre les surintensités |

Température ambiante de fonctionnement

| | |
|--|--|
| Température optimale de fonctionnement | 20 °C à 30 °C |
| Température de décharge | -20 °C à 45 °C |
| Température de charge | 0 °C à 45 °C |
| Température de stockage | -20 °C à 45 °C(optimale : 20 °C à 30 °C) |

Connexions supplémentaires

| | |
|--------------------------------------|--|
| Batterie supplémentaire intelligente | Prend en charge jusqu'à 2 batteries supplémentaires intelligentes DELTA Max (vendues séparément) |
| Générateur Intelligent | Pris en charge (vendu séparément) |

* Le fait que le produit puisse être chargé ou déchargé dépend de la température réelle de la batterie.

2. Instructions de sécurité

2.1 Utilisation

1. N'utilisez pas le produit proximité d'une source de chaleur telle qu'un foyer d'incendie ou un four de réchauffage.
2. Évitez tout contact avec des liquides. N'immergez pas le produit dans l'eau et ne le mouillez pas. N'utilisez pas le produit sous la pluie ou dans un environnement humide.
3. N'utilisez pas le produit dans un environnement présentant une électricité statique/des champs magnétiques importants.
4. Ne démontez pas le produit de quelque manière que ce soit et ne le percez pas avec des objets tranchants.
5. Évitez d'utiliser des fils ou d'autres objets métalliques susceptibles de provoquer un court-circuit.
6. N'utilisez pas de composants ou d'accessoires non agréés. Si vous devez remplacer des composants ou des accessoires, consultez les ressources EcoFlow officielles pour vérifier les informations pertinentes.
7. Lorsque vous utilisez le produit, respectez scrupuleusement la température ambiante de fonctionnement spécifiée dans le présent manuel d'utilisation. Si la température est trop élevée, cela peut provoquer un incendie ou une explosion. Si elle est trop basse, les performances du produit peuvent être considérablement réduites ou le produit peut cesser de fonctionner.
8. N'empilez pas d'objets lourds sur le produit.
9. Ne verrouillez pas le ventilateur de force pendant l'utilisation et ne placez pas le produit dans un endroit non aéré ou poussiéreux.
10. Lorsque vous utilisez le produit, veillez à éviter les chocs, les chutes ou les vibrations importantes. En cas de choc externe grave, coupez immédiatement l'alimentation électrique et cessez d'utiliser le produit. Dans le cadre du transport, assurez-vous que le produit est bien fixé pour éviter les vibrations et les chocs.
11. Pendant l'utilisation, si vous faites tomber accidentellement le produit dans l'eau, placez-le dans un endroit sûr et dégagé et restez à l'écart jusqu'à ce qu'il soit complètement sec. Une fois sec, le produit ne doit pas être réutilisé et doit être mis au rebut conformément à la section 2.2 ci-dessous. Si le produit prend feu, nous vous recommandons d'utiliser les extincteurs dans l'ordre suivant : eau ou eau atomisée, sable, couverture pare-flammes, poudre sèche et enfin extincteur à dioxyde de carbone.
12. Utilisez un chiffon sec pour nettoyer la saleté au niveau des ports du produit.
13. Posez le produit sur une surface plane pour éviter les chutes et les dommages associés. Si le produit est renversé et gravement endommagé, éteignez-le immédiatement, placez-le dans un endroit dégagé, tenez-le éloigné des matières combustibles et de toute personne, puis mettez-le au rebut conformément aux lois et réglementations locales.
14. Veillez à maintenir le produit hors de portée des enfants et des animaux domestiques.

2.2 Guide de mise au rebut

1. Si les conditions le permettent, assurez-vous que la batterie est complètement déchargée avant de la mettre au rebut dans un bac de recyclage de batteries approprié. Ce produit contient des produits chimiques potentiellement dangereux. Il est donc strictement interdit de le jeter dans des poubelles ordinaires. Pour plus de détails, reportez-vous aux lois et réglementations locales en matière de recyclage et de mise au rebut des batteries.
2. Si la batterie ne peut pas être entièrement déchargée en raison d'une défaillance, ne la jetez pas directement dans un bac de recyclage de batteries. Dans un tel cas, vous devez contacter une société spécialisée dans le recyclage des batteries en vue d'un traitement supplémentaire.
3. Les batteries trop déchargées qui ne peuvent plus être rechargées doivent être mises au rebut.

3. Pour commencer

3.1 Détails du produit

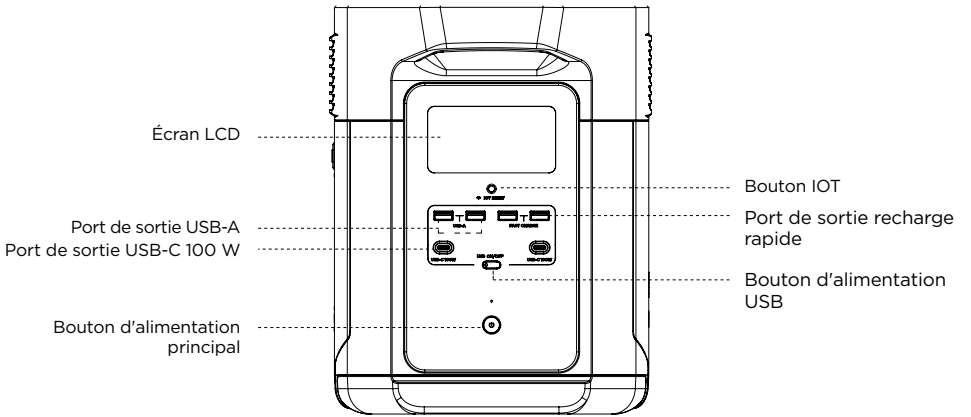

Commutateur de vitesse de charge CA

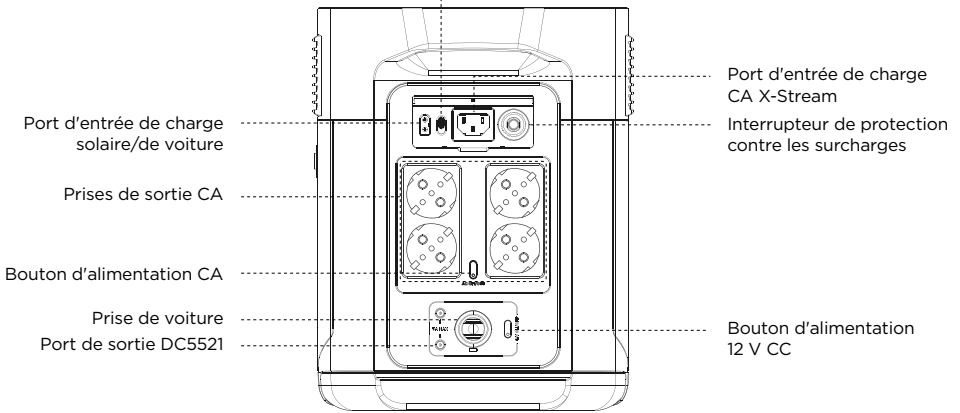

Ventilateur

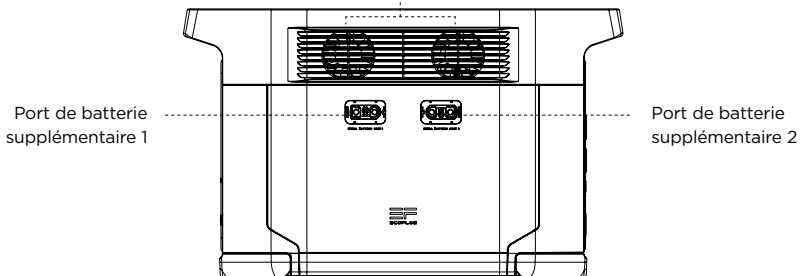

3.2 Écran LCD

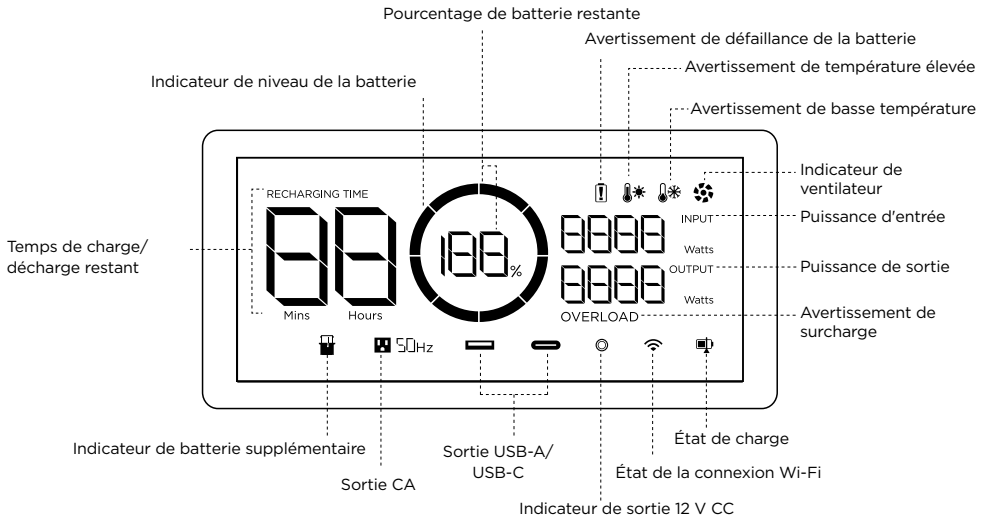

Indicateur de niveau de la batterie : l'indicateur se remplit de façon répétée pendant la charge. Si le produit est chargé à 0 %, l'indicateur clignote pour vous avertir.

État de la connexion Wi-Fi : après avoir appuyé sur le bouton IOT pendant 3 secondes, l'état de la connexion Wi-Fi clignote sur l'écran LCD, ce qui indique que le produit est prêt pour le couplage. La connexion entre le produit et l'application peut se faire de deux manières : soit en se connectant directement au point d'accès du produit, soit via Internet. Si l'application est connectée au point d'accès du produit, l'icône continue de clignoter. Si elle est connectée à Internet, l'icône reste allumée.

* Reportez-vous à la section 5 pour en savoir plus sur les étapes de dépannage.

3.3 Utilisation générale du produit

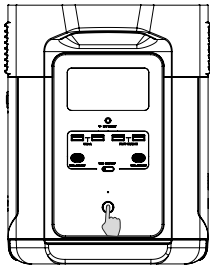

Pression brève sur ce bouton pour allumer le produit

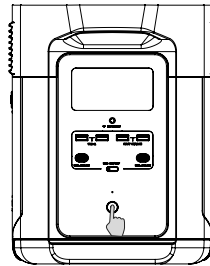

Pression longue sur ce bouton pour éteindre le produit

Produit allumé, produit éteint, écran LCD allumé

Appuyez brièvement sur le bouton d'alimentation principal pour mettre le produit sous tension ; l'écran LCD s'allume et l'icône d'indicateur de niveau de la batterie s'affiche.

Le produit passe en mode veille au bout de 5 minutes d'inactivité ; l'écran LCD s'éteint automatiquement. Lorsque le produit détecte un changement de charge ou une opération, l'écran LCD s'allume automatiquement. Pour allumer ou éteindre l'écran LCD, appuyez brièvement sur le bouton d'alimentation principal.

Pour mettre le produit hors tension, appuyez longuement sur le bouton d'alimentation principal.

La durée de veille par défaut est de 2 heures. Si les autres boutons d'alimentation sont désactivés et si aucune autre source de charge n'est accessible pendant 2 heures, le produit s'arrête automatiquement. La durée de veille peut être réglée via l'application.

Port de sortie USB

Lorsque le bouton d'alimentation principal est allumé, appuyez brièvement sur le bouton d'alimentation USB pour utiliser le port de sortie USB. Appuyez de nouveau brièvement sur le bouton d'alimentation USB pour le mettre hors tension.

Lorsque le bouton d'alimentation USB est activé, le produit ne s'éteint pas automatiquement.

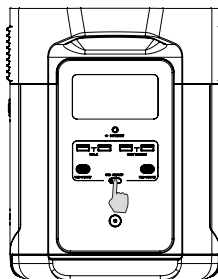

Appui court sur le Bouton d'alimentation USB

Port de sortie 12 V CC

Lorsque le bouton d'alimentation principal est activé, appuyez brièvement sur le bouton d'alimentation 12 V CC pour utiliser le port de sortie CC. Appuyez de nouveau brièvement sur le bouton d'alimentation 12 V CC pour le désactiver.

Si le bouton d'alimentation 12 V CC est activé, le produit ne s'éteint pas automatiquement.

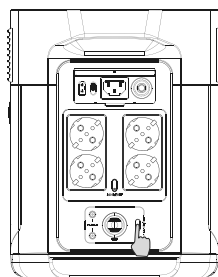

Appuyez brièvement sur le bouton d'alimentation 12 V CC

Port de sortie CA

Lorsque le bouton d'alimentation principal est activé, appuyez brièvement sur le bouton d'alimentation CA pour utiliser les ports de sortie CA. Appuyez de nouveau brièvement sur le bouton d'alimentation CA pour le désactiver.

La durée de veille par défaut du port de sortie CA est de 12 heures. En l'absence de toute charge pendant 12 heures, le bouton d'alimentation CA s'éteint automatiquement.

Pour économiser l'énergie, éteignez le bouton d'alimentation CA lorsque vous n'utilisez pas le produit.

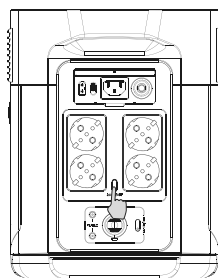

Appuyez brièvement sur le bouton d'alimentation CA

3.4 Charge sur secteur (CA)

La technologie X-Stream d'EcoFlow est spécialement conçue pour la charge CA. Vous pouvez contrôler la puissance de charge grâce au commutateur de vitesse de charge CA. En position haute, vous atteignez la vitesse de charge maximale. En position basse, la vitesse est celle que vous avez définie. Elle est de 400 W par défaut, mais peut être personnalisée sur l'application EcoFlow. Dans des situations inhabituelles où le courant d'entrée alternatif dépasse 20 A, le port d'entrée de charge X-Stream déclenche une fonction d'autoprotection, et l'interrupteur de protection contre les surcharges du produit se déclenche automatiquement. Après avoir vérifié que le produit n'est pas défaillant, vous pouvez appuyer sur l'interrupteur de protection contre les surcharges pour reprendre la charge.

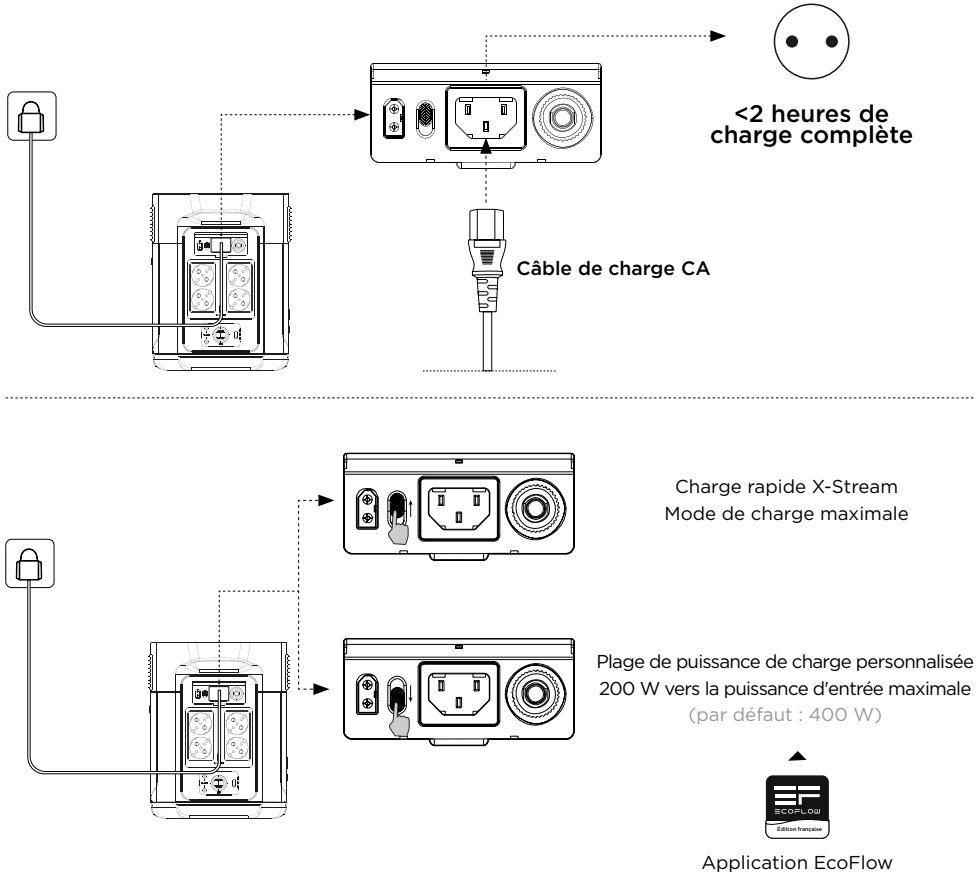

Le réglage de la puissance de charge s'effectue via le commutateur de vitesse de charge CA situé à l'arrière du produit. Vous pouvez définir la plage de puissance de charge sur l'application EcoFlow. Veuillez utiliser le câble de charge CA EcoFlow pour une charge rapide. Le câble de charge CA doit être branché directement sur une prise murale de 10 A (ou plus). EcoFlow décline toute responsabilité en cas de problèmes causés par le non-respect des instructions, y compris, mais pas seulement, l'utilisation d'un câble de charge CA.

3.5 Charge solaire

Pour recharger le produit, l'utilisateur peut connecter des panneaux solaires en série comme indiqué sur le schéma. Le produit prend en charge une alimentation de 11 à 100 V CC, une intensité maximale de 10 A et une puissance de charge maximale de 800 W.

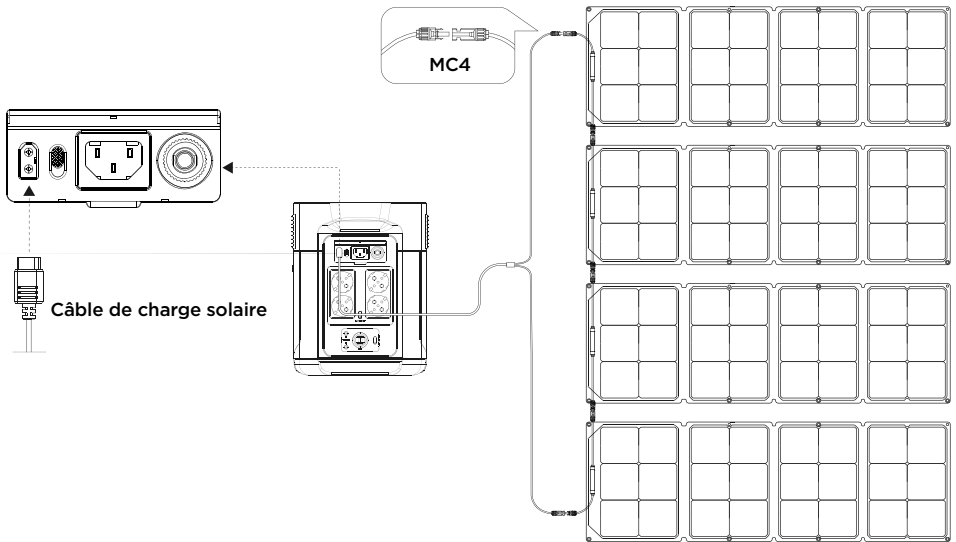

Lorsque vous utilisez un panneau solaire EcoFlow pour charger le produit, veuillez suivre les instructions fournies avec le panneau solaire.

Avant de connecter le panneau solaire, assurez-vous que la tension de sortie du panneau solaire est de 100 V pour éviter tout endommagement du produit.

3.6 Charge en voiture

L'utilisateur peut recharger le produit via le port d'entrée de charge de voiture. Le produit prend en charge les chargeurs de voiture 12 V/24 V et une intensité de charge par défaut de 8 A.

Utilisez le chargeur de voiture après avoir démarré la voiture afin d'éviter tout problème de démarrage dû à un niveau de batterie insuffisant. Assurez-vous également que le port d'entrée du chargeur de voiture et le câble de charge sont en bon état. EcoFlow ne peut être tenu responsable des pertes ou dommages causés par le non-respect des instructions.

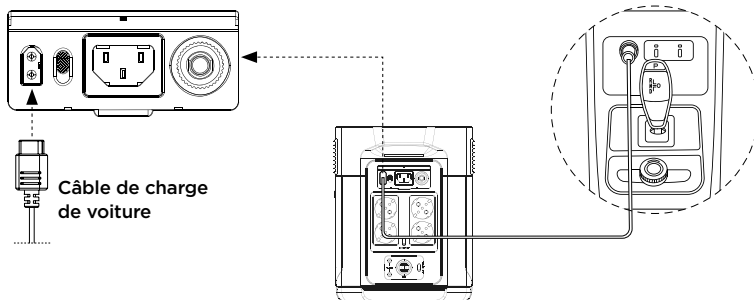

3.7 Utilisation de la batterie supplémentaire intelligente

Le produit peut être connecté à un maximum de deux batteries supplémentaires intelligentes en même temps pour répondre à des besoins de capacité plus élevés. Reportez-vous aux manuels d'utilisation de la batterie supplémentaire intelligente DELTA Max et du Smart Generator pour obtenir des instructions détaillées.

Avant d'utiliser la batterie supplémentaire, veuillez suivre les instructions ci-dessous :

1. Avant de brancher le produit à une batterie supplémentaire intelligente, assurez-vous que le produit et la batterie supplémentaire intelligente sont éteints.
2. Après avoir branché le produit à une batterie supplémentaire intelligente, assurez-vous que les deux écrans LCD affichent une icône de batterie supplémentaire avant utilisation.
3. Ne branchez pas ou ne retirez pas directement la batterie supplémentaire intelligente pendant les processus de charge et de décharge. Si vous devez la brancher ou la retirer en cours d'utilisation, veuillez d'abord éteindre le produit.
4. Ne touchez pas les bornes métalliques du connecteur de la batterie supplémentaire intelligente avec vos mains ou d'autres objets. Si des corps étrangers adhèrent aux bornes métalliques, essayez-les délicatement avec un chiffon sec.

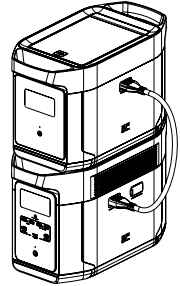

3.8 Application

L'application EcoFlow permet aux utilisateurs de contrôler et de surveiller les centrales EcoFlow à distance.

Consultez le manuel d'utilisation de l'application EcoFlow et accédez au lien de téléchargement à l'adresse suivante : <https://eu.ecoflow.com/pages/download-center>.

Politique de confidentialité

En utilisant les produits, les applications et les services EcoFlow, vous acceptez les conditions d'utilisation et la politique de confidentialité d'EcoFlow, que vous pouvez consulter via la section « À propos » de la page « Utilisateur » de l'application EcoFlow ou sur le site officiel d'EcoFlow aux adresses <https://ecoflow.com/pages/terms-of-use> et <https://ecoflow.com/pages/privacy-policy>.



3.9 Technologie X-Boost

Pour éviter toute défaillance de fonctionnement due à la protection contre les surcharges, la fonction X-Boost est automatiquement activée lorsque la sortie totale dépasse la puissance de sortie nominale, ce qui permet au produit d'alimenter un ou plusieurs appareils haute tension à la puissance de sortie nominale.

Conseils relatifs à la fonction X-Boost :

1. La fonction X-Boost est activée par défaut ; vous pouvez l'activer ou la désactiver dans l'application EcoFlow.
2. La fonction X-Boost ne peut pas être utilisée lorsque la sortie CA est activée en état de recharge (en mode bypass) et lorsque la fonction X-Boost est désactivée.
3. La fonction X-Boost ne s'applique pas à tous les appareils électriques. Elle est incompatible avec les appareils soumis à des exigences strictes en matière de tension. Les appareils dotés d'une protection de tension (tels que les équipements de précision) ne sont pas pris en charge. La fonction X-Boost est plus adaptée aux appareils de chauffage. Veuillez effectuer vos propres tests avec vos appareils lorsque la fonction X-Boost est activée.

3.10 Alimentation de secours (EPS)

Le produit prend en charge l'alimentation électrique d'urgence (EPS). Lorsque vous branchez le réseau électrique au port d'entrée CA du produit via un câble de charge CA, vous pouvez alimenter les appareils électriques via les prises de sortie CA (l'alimentation CA provient alors du réseau et non de la station d'alimentation). En cas de panne de courant soudaine, le produit peut automatiquement passer en mode d'alimentation sur batterie dans les 30 ms. Comme il s'agit d'une fonction de base d'ASI, cette fonction ne prend pas en charge la commutation 0 ms. Ne branchez pas le produit sur un appareil nécessitant une commutation 0 ms, tel qu'un serveur de données ou un poste de travail. Veuillez tester et vérifier la compatibilité avant d'utiliser le produit. Nous vous recommandons de ne charger qu'un seul appareil à la fois et d'éviter d'en utiliser plusieurs en même temps pour éviter la protection contre les surcharges. EcoFlow ne peut être tenu responsable de toute défaillance de l'appareil ou de toute perte de données causée par le non-respect des instructions.

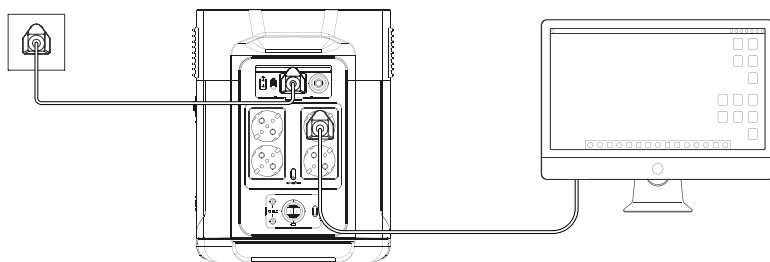

4. Foire aux questions

1. Quelle batterie le produit utilise-t-il ?

Il utilise une batterie lithium-ion de haute qualité.

2. Quels appareils le port de sortie CA du produit peut-il alimenter ?

Grâce à sa puissance nominale élevée et sa puissance de pointe, le port de sortie CA du produit permet d'alimenter la plupart des appareils ménagers. Avant toute utilisation, nous vous recommandons de vérifier la puissance des appareils et de vous assurer que la somme des puissances de tous les appareils en charge est inférieure à la puissance nominale.

3. Pendant combien de temps le produit me permet-il de charger mes appareils ?

Le temps de charge est indiqué sur l'écran LCD du produit. Cette information peut être utilisée pour estimer le temps de charge de la plupart des appareils présentant une consommation d'énergie stable.

4. Comment savoir si le produit est en cours de charge ?

Lorsque le produit est en charge, le temps de charge restant s'affiche sur l'écran LCD. Pendant ce temps, l'icône de l'indicateur de charge commence à tourner avec le pourcentage de batterie restant et la puissance d'entrée s'affiche sur la droite du cercle.

5. Comment nettoyer le produit ?

Essuyez-le délicatement à l'aide d'un chiffon sec, doux et propre ou d'une serviette en papier.























6. Comment stocker le produit ?

Avant de stocker le produit, commencez par l'éteindre. Stockez-le ensuite dans un endroit sec, aéré et à température ambiante. Ne le placez pas à proximité de sources d'eau. En cas de stockage à long terme, déchargez la batterie à 30 % et rechargez-la à 60 % tous les trois mois afin de prolonger sa durée de vie.

7. Puis-je transporter le produit en avion ?

Non.

5. Dépannage

| Témoin | Problème | Solution |
|---|---|--|
|  OVERLOAD Les icônes clignotent conjointement | Protection contre les surcharges USB-A | Retirez l'appareil électrique connecté au port USB-A afin que le produit reprenne son fonctionnement normal. |
|  OVERLOAD Les icônes clignotent conjointement | Protection contre les surcharges USB-C | Retirez l'appareil électrique connecté au port USB-C afin que le produit reprenne son fonctionnement normal. |
|   Les icônes clignotent conjointement | Protection contre les températures élevées USB-C | Une fois le produit refroidi, il reprend automatiquement son fonctionnement normal. |
| RECHARGING TIME   Les icônes clignotent conjointement | Protection contre la charge à température élevée | La charge peut reprendre automatiquement une fois que la batterie a refroidi. |
|   Les icônes clignotent conjointement | Protection contre la décharge à température élevée | L'alimentation peut être rétablie automatiquement une fois que la batterie a refroidi. |
| RECHARGING TIME   Les icônes clignotent conjointement | Protection contre la charge à basse température | La charge peut reprendre automatiquement lorsque la température de la batterie dépasse 41 °F (5 °C). |
|   Les icônes clignotent conjointement | Protection contre la décharge à basse température | L'alimentation peut être rétablie automatiquement lorsque la température de la batterie dépasse 10 °F (-12 °C). |
|  50Hz OVERLOAD Les icônes clignotent conjointement | Protection contre les surcharges de sortie CA | Retirez l'appareil surchargé et redémarrez le produit afin que le produit reprenne automatiquement son fonctionnement normal. Les appareils électriques doivent être utilisés à la puissance nominale. (Reportez-vous aux instructions relatives à X-Boost pour obtenir plus de détails sur les limitations de puissance). |
|  50Hz  Les icônes clignotent conjointement | Protection contre les températures élevées CA | Vérifiez si l'entrée et la sortie du ventilateur sont obstruées. Dans le cas contraire, le fonctionnement normal reprendra automatiquement lorsque la température du produit aura baissé. |
|  50Hz  Les icônes clignotent conjointement | Protection contre les basses températures CA | Le fonctionnement normal reprend automatiquement une fois le produit utilisé à des températures ambiantes optimales. |
|  L'icône clignote | Blocage du ventilateur | Vérifiez si le ventilateur est obstrué par des corps étrangers. |
|  OVERLOAD Les icônes clignotent conjointement | Protection contre les surcharges du chargeur de voiture | Le produit reprend automatiquement son fonctionnement normal une fois que l'appareil connecté au chargeur de voiture est retiré. |
|   Les icônes clignotent conjointement | Protection contre les températures élevées du chargeur de voiture | Une fois le produit refroidi, il reprend automatiquement son fonctionnement normal. |
|  L'icône reste allumée | Défaillance de la batterie | Contactez le service client EcoFlow |

Si une ou plusieurs erreurs s'affichent sur l'écran LCD pendant l'utilisation et ne disparaissent pas suite au redémarrage, cessez immédiatement de l'utiliser (n'essayez pas de le charger ou de le décharger). Si vous avez besoin d'aide, veuillez contacter le service client EcoFlow.

6. Contenu de la boîte

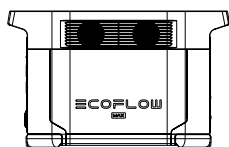

DELTA Max

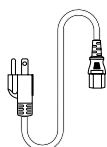

Câble de charge CA

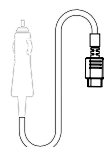

Câble de charge
de voiture

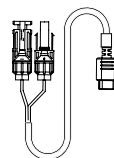

Câble de charge solaire

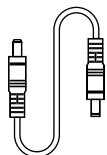

Câble DC5521 à DC5525

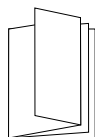

Manuel d'utilisation et
carte de garantie

7. Stockage et entretien

1. Utilisez ou stockez le produit à une température comprise entre 68 °F et 86 °F (20 °C à 30 °C), à l'écart de toute source d'eau, de toute source de chaleur et de tout objet métallique.
2. En cas de stockage à long terme, déchargez la batterie à 30 % et rechargez-la à 60 % tous les trois mois.
3. Pour des raisons de sécurité, ne stockez pas le produit à une température supérieure à 113 °F (45 °C) ou inférieure à 14 °F (-10 °C) pendant une longue période.
4. Lorsque vous avez terminé d'utiliser le produit, si le pourcentage de batterie restant est inférieur à 1 %, rechargez la batterie à 60 % avant de stocker le produit. Si le produit n'est pas utilisé pendant une longue période et si le niveau de batterie est très faible, l'élément de batterie peut être endommagé de manière irréversible et la durée de vie du produit peut être réduite.
5. Si le produit n'a pas été utilisé pendant trop longtemps et si le niveau de batterie est très faible, il passe en mode veille profonde. Dans ce cas, chargez le produit avant de l'utiliser à nouveau.