

• Luminaire de secours LED •



DESCRIPTION

Luminaire de secours LED.

- Luminaire autonome (faible consommation d'énergie, durée de vie d'environ 80.000 heures)
- Fonction permanent et non permanent
- Montage apparent ou encastré
- Autotest inclus
- 4 pictogrammes standards inclus
- 2 ans de garantie sur les luminaires de secours LED PRODUCT LINE BY

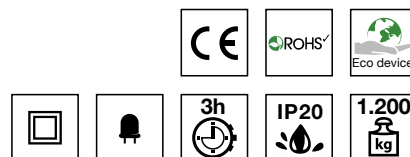

Conformes aux directives : 2004/108/CE, 2006/95/CE, 2009/125/CE, 2011/65/EU

DIMENSIONS (mm)

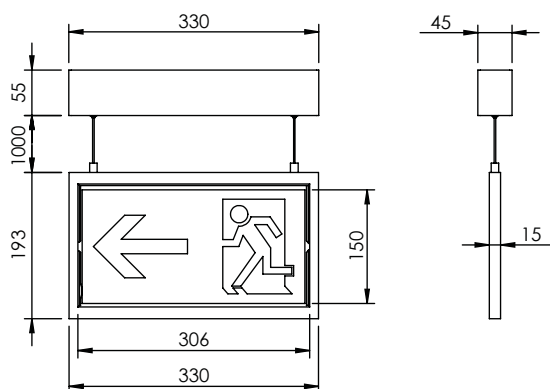

Longueur de câble standard 1 m.
Autres longueurs sur demande

CARACTÉRISTIQUES TECHNIQUES

Distance de visibilité :	30 m AEAI / 30 m EN
Boîtier :	ABS V0 blanc
Indice de protection :	IP 20 - IK05
Classe d'isolation :	II
Plage de fonctionnement :	0°C à +40°C

LUMINAIRE AUTONOME

Tension d'entrée :	230V AC 50-60Hz ±10%
Autonomie :	3h
Batterie :	NiMH 3,6 V / 0,9 Ah
Consommation :	3,5 W Max
Autotest :	OUI
EBLF :	68 %
Poids :	1150 g

EMERGENCY

QUAND LA LUMIÈRE DEVIENT UN GUIDE

MONTAGES

Faux plafond - EM

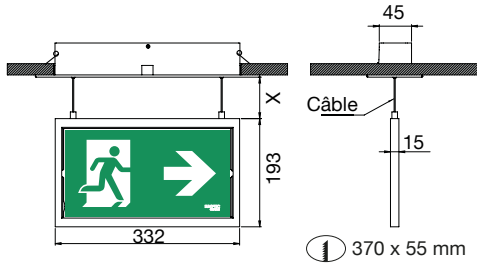

Encastré Béton - EB

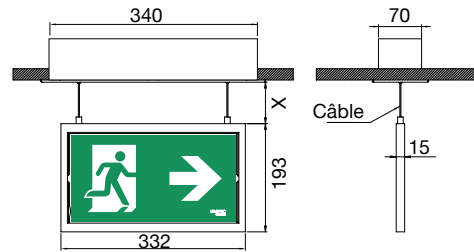

Potence - AM

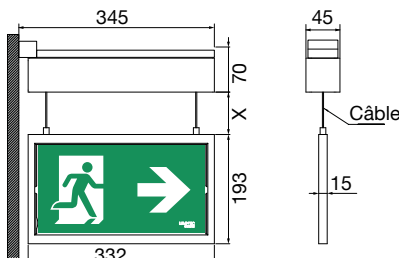

Plafond - DM

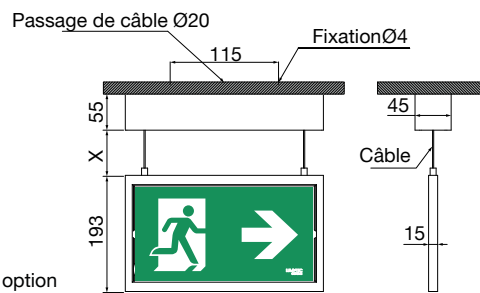

Mural - WM

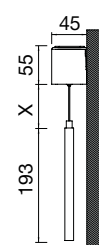

x : 1000 mm
Autres longueurs en option

PICTOGRAMMES



Type / description

A29 200.22/26/30/50

Code article

220-693*



Type / description

A29 200.38

Code article

220-694



A29 200.37

220-695

*Pictogramme inclus

RÉFÉRENCES PRODUITS

Luminaire

Type / description

BY-A29P L1RW3-TA-SM-DM - Luminaire montage plafond avec filin

Code article

666-235

Accessoires

Type / description

BY-A29P/A31P KIT EM - Plaque d'encastrement montage encastré faux-plafond

BY-A29P/A31P KIT EB - Boîtier encastrement béton

BY-A29P/A31P KIT AM - Equerre fixation montage potence

Batterie NiMh LL3609-A01 - 3,6 V / 0,9 Ah

Code article

650-A13

650-A16

650-A17

142-345

EMERGENCY

QUAND LA LUMIÈRE DEVIENT UN GUIDE