

Chaudière sol fioul

Olio 1500 F/FM

+ Kit chaufferie



BOSCH

Notice d'utilisation

Madame, Monsieur,

Vous avez choisi une chaufferie complète Olio 1500 F de type FBON ..H (chauffage seul) ou Olio 1500 FM de type FBON ..C T.. (chauffage et production d'eau chaude sanitaire).

Nous vous remercions de votre confiance.

Nous les avons voulues simples, sûres, confortables pour votre bien-être et votre sécurité.

Elles ont été conçues, fabriquées, testées avec les plus grands soins. Elle a été installée par un professionnel qui peut en assurer l'entretien. Ainsi, votre chaudière continuera longtemps à vous apporter, grâce à ses performances maintenues, un confort maximum au plus juste coût d'exploitation.

Les informations contenues dans cette notice d'utilisation ont pour but de vous permettre une utilisation optimale de votre chaudière.

Nota :

Cette notice annule et remplace la notice d'utilisation livrée avec votre chaudière.

Votre chaufferie Olio 1500 F de type FBON ..H (chauffage seul) peut être équipée d'un ballon d'eau chaude sanitaire indépendant livrable en option.

Elle peut également être équipée d'une régulation optimisant au mieux ses performances. Si c'est le cas, reportez-vous à la notice d'utilisation de la régulation.

Vous pouvez contacter un professionnel qualifié.

INSTRUCTIONS

L'installation doit être réalisée et réglée par un installateur qualifié.

- Si votre domicile se trouve dans une région calcaire, renseignez-vous auprès de votre installateur.
- La chaudière doit être installée dans un local bien aéré. Les amenées d'air doivent être maintenues en bon état.
- Les bouches d'aération haute et basse ne doivent être ni réduites, ni obturées.
- Toute intervention à l'intérieur de la chaudière est à proscrire. Seul y est autorisé un professionnel qualifié.
- Ne jamais stocker de produits combustibles ou de produits corrosifs pour les métaux à proximité de la chaudière.
- En cas d'odeur ou de fuite de fioul, de fuite d'eau, arrêtez votre chaudière et faites procéder immédiatement à un contrôle par un installateur qualifié ou votre Service Après-Vente.

Afin d'éviter des fausses manœuvres, suivez avec attention les instructions des chapitres suivants.

Votre installateur ou votre Service Après-Vente.

N° :
(reportez son N° de Tél ici).

Le non-respect de ces prescriptions dégage la responsabilité du constructeur.

TABLEAU DE COMMANDE

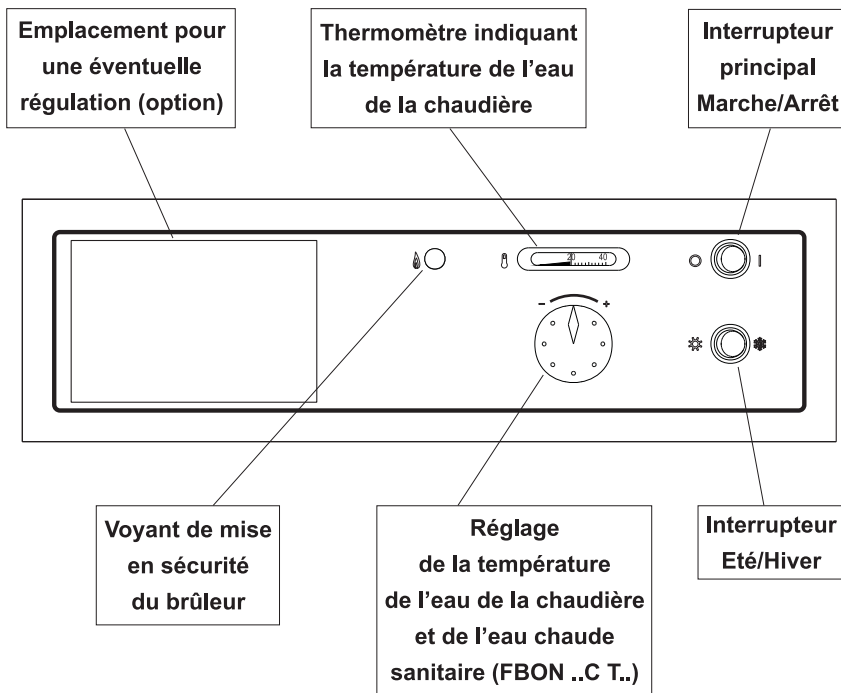

PANOPLIE DE RACCORDEMENT HYDRAULIQUE

Celle-ci est située à droite ou à gauche de votre chaudière selon votre installation.

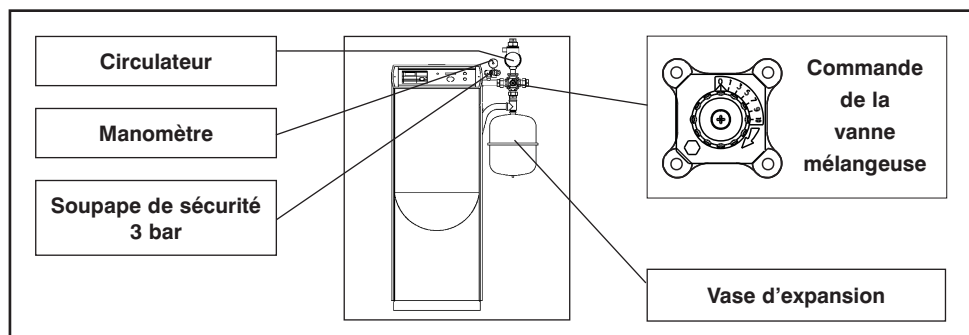



- Avant la mise en route de votre chaudière, vérifiez :
- 1) Que la pression d'eau est suffisante (supérieure à 1 bar) à froid . Lecture sur le manomètre,
 - 2) Que vous disposez du combustible nécessaire,



MODE DE FONCTIONNEMENT HIVER



TRES IMPORTANT

- Chaudière non-équipée de moteur de vanne mélangeuse

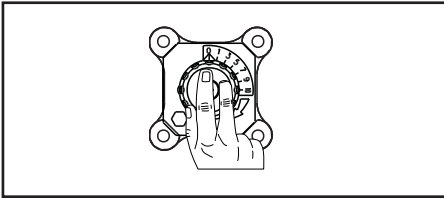

Avant le passage en "MODE DE FONCTIONNEMENT HIVER", manipulez manuellement la vanne mélangeuse située sur la panoplie de raccordement hydraulique (voir page 3).

- Chaudière équipée de moteur de vanne mélangeuse

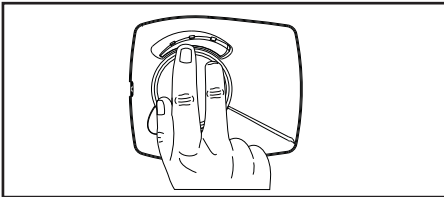

Avant le passage en "MODE DE FONCTIONNEMENT HIVER", manipulez manuellement le moteur de vanne mélangeuse situé sur la panoplie de raccordement hydraulique. Tirez sur le bouton du moteur de vanne mélangeuse, puis tournez-le plusieurs fois de suite vers la gauche et vers la droite.

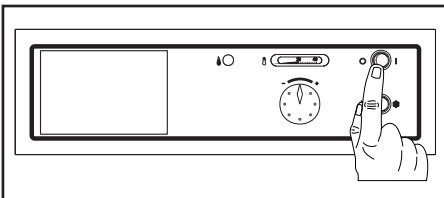

Appuyez sur l'interrupteur principal Marche/Arrêt pour le placer sur la position **I** .

Le voyant vert de l'interrupteur Marche/Arrêt s'éclaire : votre chaudière est alimentée en électricité.

Votre chaudière se met en marche après une attente qui peut être de 1 à 2 mn.

VOTRE CHAUDIERE

- 3) Que la vanne d'alimentation en combustible située à proximité de la chaudière est ouverte,
- 4) Que votre chaudière est sous tension électrique.

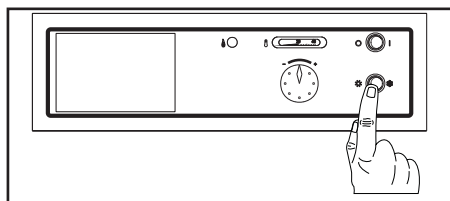

Appuyez sur l'interrupteur Eté/Hiver pour le placer sur 

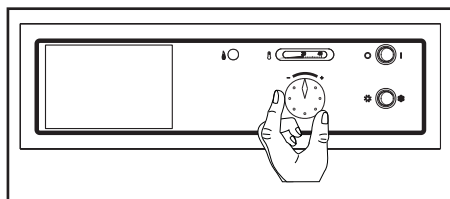

Pour régler la température de l'eau de la chaudière et de l'eau chaude sanitaire (FBON ..C T.), tournez la commande de thermostat :

- vers la gauche pour la diminuer (vers la position **■**), température minimale : 60°C.
- vers la droite pour l'augmenter (vers la position **+**).

CONSEILS DE REGLAGE :

- En mi-saison, choisir une position proche du **■**,
- En hiver, choisir une position intermédiaire entre le **■** et le **+** (voir schéma précédent). Le réglage sur la position **+** ne doit être utilisé qu'exceptionnellement, par très grand froid.

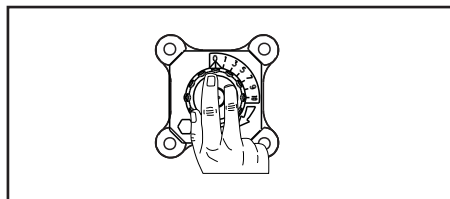

Si vous estimez que la température de l'eau du circuit de chauffage n'est pas assez élevée, tournez progressivement la commande de vanne mélangeuse graduée, de 0 vers 10.

• FBON ..H RACCORDEE A UN BALLON D'EAU CHAUDE SANITAIRE INDEPENDANT

Si votre chaudière est raccordée à un ballon d'eau chaude sanitaire indépendant, réglez la température d'eau chaude à l'aide de la commande de thermostat située sur le ballon.

MODE DE FONCTIONNEMENT ETE

• FBON ..H

- Si votre chaudière n'est pas raccordée à un ballon d'eau chaude sanitaire indépendant, arrêtez-la en vous reportant au chapitre "ARRÊT DE VOTRE CHAUDIERE".



TRES IMPORTANT

Pendant la période ETE, renouvelez 3 fois les opérations suivantes.

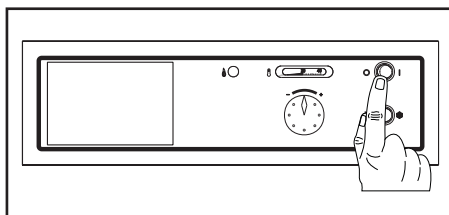

Appuyez sur l'interrupteur principal Marche/Arrêt pour le placer sur **I**.

Le voyant vert de l'interrupteur Marche/Arrêt s'éclaire: votre chaudière est alimentée en électricité.

Votre chaudière se met en marche.

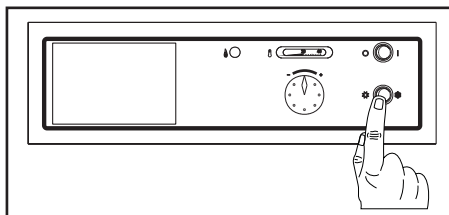

Appuyez sur l'interrupteur Eté/Hiver pour le placer sur . Maintenez-le dans cette position pendant 10 secondes pour remettre le circulateur chauffage en fonctionnement et éviter ainsi son éventuel gommage.

Il est indispensable de renouveler les deux opérations décrites ci-dessus 3 fois pendant la période ETE.

Chaudière non-équipée de moteur de vanne mélangeuse

Il est indispensable de renouveler l'opération décrite ci-dessous 3 fois pendant la période ETE.

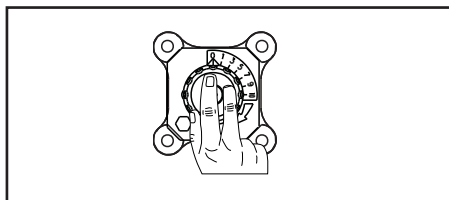

Manipulez manuellement la vanne mélangeuse située sur la panoplie de raccordement hydraulique (voir page 3), pour éviter son éventuel gommage.

Chaudière équipée de moteur de vanne mélangeuse

Il est indispensable de renouveler l'opération décrite ci-dessous 3 fois pendant la période ETE.

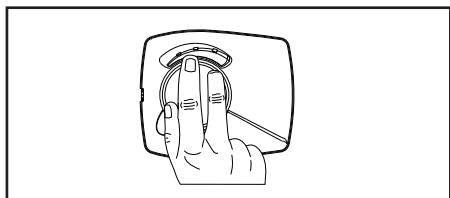

Manipulez manuellement le moteur de vanne mélangeuse situé sur la panoplie de raccordement hydraulique. Tirez sur le bouton du moteur de vanne mélangeuse, puis tournez-le plusieurs fois de suite vers la gauche et vers la droite.

- Si votre chaudière **FBON ..H** est raccordée à un **ballon d'eau chaude sanitaire indépendant**, appuyez sur l'interrupteur Eté/Hiver pour le placer sur ☀, placez la commande de vanne mélangeuse sur 0 (voir les deux premiers schémas du paragraphe "MODE DE FONCTIONNEMENT ETE • FBON ..C T."), et **réglez la température d'eau chaude sanitaire à l'aide de la commande de thermostat située sur le ballon.**

• FBON ..C T..

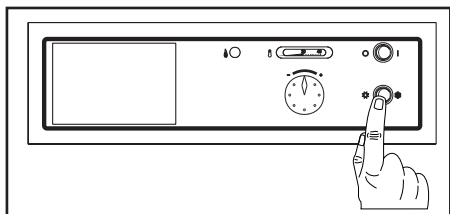

Appuyez sur l'interrupteur Eté/Hiver pour le placer sur ☀

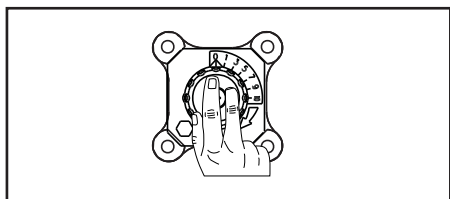

Placez la commande de vanne mélangeuse (graduée de 0 à 10) sur la position 0.

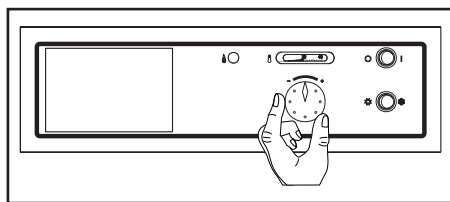

Pour régler la température de l'eau chaude sanitaire, tournez la commande de thermostat :

- vers la droite pour l'augmenter (vers la position **+**),
- vers la gauche pour la diminuer (vers la position **-**).



TRES IMPORTANT

Il est indispensable de renouveler l'opération décrite ci-dessous 3 fois pendant la période ETE.

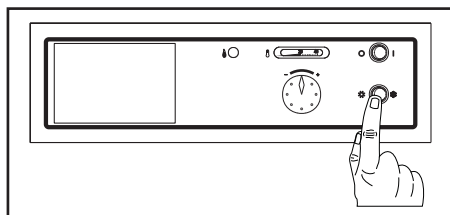

Appuyez sur l'interrupteur Eté/Hiver pour le placer sur . Maintenez-le dans cette position pendant 10 secondes pour remettre le circulateur chauffage en fonctionnement et éviter ainsi son éventuel gommage.

Chaudière non-équipée de moteur de vanne mélangeuse

Il est indispensable de renouveler l'opération décrite ci-dessous 3 fois pendant la période ETE.

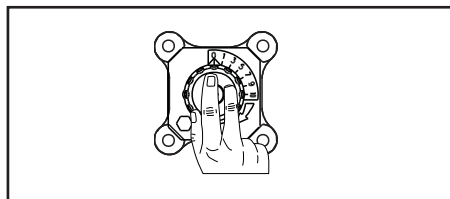



Manipulez manuellement la vanne mélangeuse située sur la panoplie de raccordement hydraulique (voir page 3), pour éviter son éventuel gommage.

Chaudière équipée de moteur de vanne mélangeuse

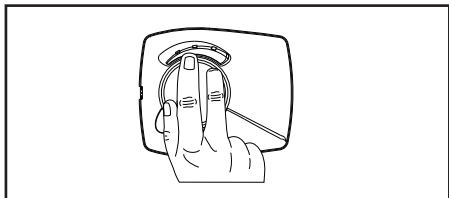
Il est indispensable de renouveler l'opération décrite ci-dessous 3 fois pendant la période ETE.



Manipulez manuellement le moteur de vanne mélangeuse situé sur la panoplie de raccordement hydraulique. Tirez sur le bouton du moteur de vanne mélangeuse, puis tournez-le plusieurs fois de suite vers la gauche et vers la droite.

 Si votre chaudière est équipée d'une régulation en fonction des conditions climatiques :
1) Placez l'interrupteur Eté/Hiver sur  2) Mettez le régulateur sur la position 

QUE SE PASSE-T-IL ? QUE FAIRE ?

1) Vous n'avez plus de chauffage ? Vous n'avez plus d'eau chaude sanitaire (FBON ..C T.. ou FBON ..H raccordée à un ballon d'eau chaude sanitaire indépendant) ?

QUE FAIRE ?

- Assurez-vous que vous n'êtes pas en panne de fioul.

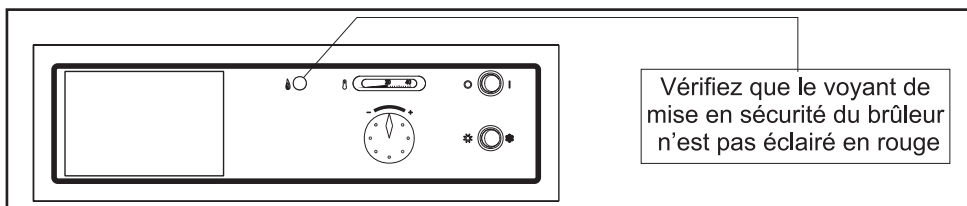

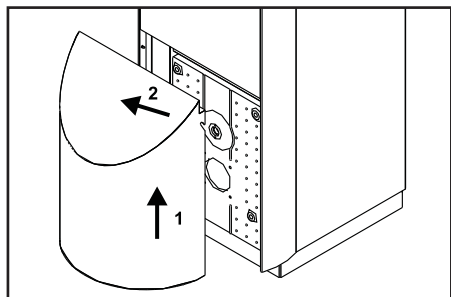

Si le voyant de mise en sécurité du brûleur est éclairé en rouge, soulevez légèrement le capot acoustique et tirez-le vers vous pour le retirer.

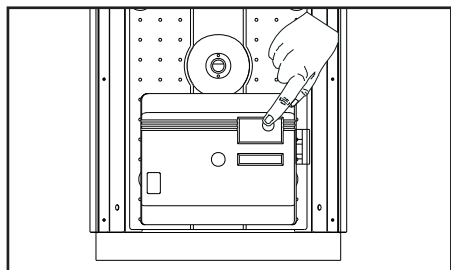

Appuyez sur le bouton de réarmement de mise en sécurité du brûleur (éclairé en rouge).

Le bouton de réarmement et le voyant de mise en sécurité du brûleur (voir tableau de commande) s'éteignent.

Si le brûleur se remet en sécurité, faites appel à un professionnel qualifié.

- L'interrupteur principal Marche/Arrêt est sur **I** (voyant vert éclairé), la température de l'eau de la chaudière est inférieure à 50°C : néanmoins, le brûleur ne se met pas en marche.

Dans ce cas, la sécurité de surchauffe est peut-être déclenchée ou le brûleur présente un dysfonctionnement.

Faites appel à un professionnel qualifié.

2) Vous avez du chauffage, mais plus d'eau chaude sanitaire (FBON ..C T.. ou FBON ..H raccordée à un ballon d'eau chaude indépendant) ?

- Faites appel à un professionnel qualifié.

3) Vous avez de l'eau chaude sanitaire, mais pas de chauffage ?

- Vérifiez que l'interrupteur Eté/Hiver est sur la position ❄️. S'il ne l'est pas, placez-le sur cette position.

- Vérifiez que la commande de vanne mélangeuse n'est pas sur la position 0. Si c'est le cas, placez-la sur une position intermédiaire entre 0 et 10.

- Si vous n'avez toujours pas de chauffage, faites appel à un professionnel qualifié.

ARRET DE VOTRE CHAUDIERE

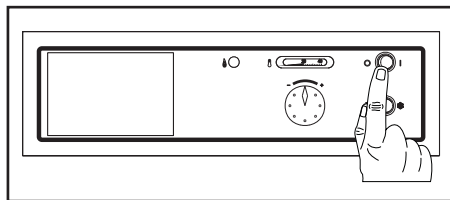

Appuyez sur l'interrupteur principal Marche/Arrêt pour le placer sur la position .

Le voyant vert de l'interrupteur s'éteint.

En cas d'arrêt prolongé, fermez la vanne d'alimentation en combustible située à proximité de la chaudière.

Si l'installation peut être exposée au gel, faites appel à un professionnel qualifié qui introduira un produit de traitement antigel dans l'eau du circuit de chauffage ou qui procédera à la vidange du circuit de chauffage et du circuit sanitaire.

CONSEILS PRATIQUES

NETTOYAGE

Le nettoyage de l'habillage de votre chaudière peut être effectué avec des produits habituels du commerce, à l'exception de tous solvants, poudres ou éponges abrasives.

ENTRETIEN

Faites procéder tous les ans à une vérification de la qualité de l'eau de chauffage, à une vérification et à un nettoyage de votre chaudière par votre installateur ou un **Service Après-Vente agréé** conformément au décret n° 2009-649 du 9 juin 2009 relatif à l'entretien annuel des chaudières dont la puissance nominale est comprise entre 4 et 400 kW.

Faites effectuer tous les ans une vérification et un nettoyage du conduit de cheminée.



TRES IMPORTANT

Si vous êtes amené à rajouter régulièrement de l'eau dans votre circuit de chauffage, faites appel à un professionnel qualifié.

Bosch Thermotechnologie SAS
CS 80001
F-29410 Saint-Thégonnec

www.bosch-climate.fr



0,118 € TTC / MN