

LHYDEMAT®

“French flair from Bretagne”

Palonnier à Ventouses pour la manutention de
panneaux sandwichs, bardage couverture

Louez-moi!

CG CLASSIC

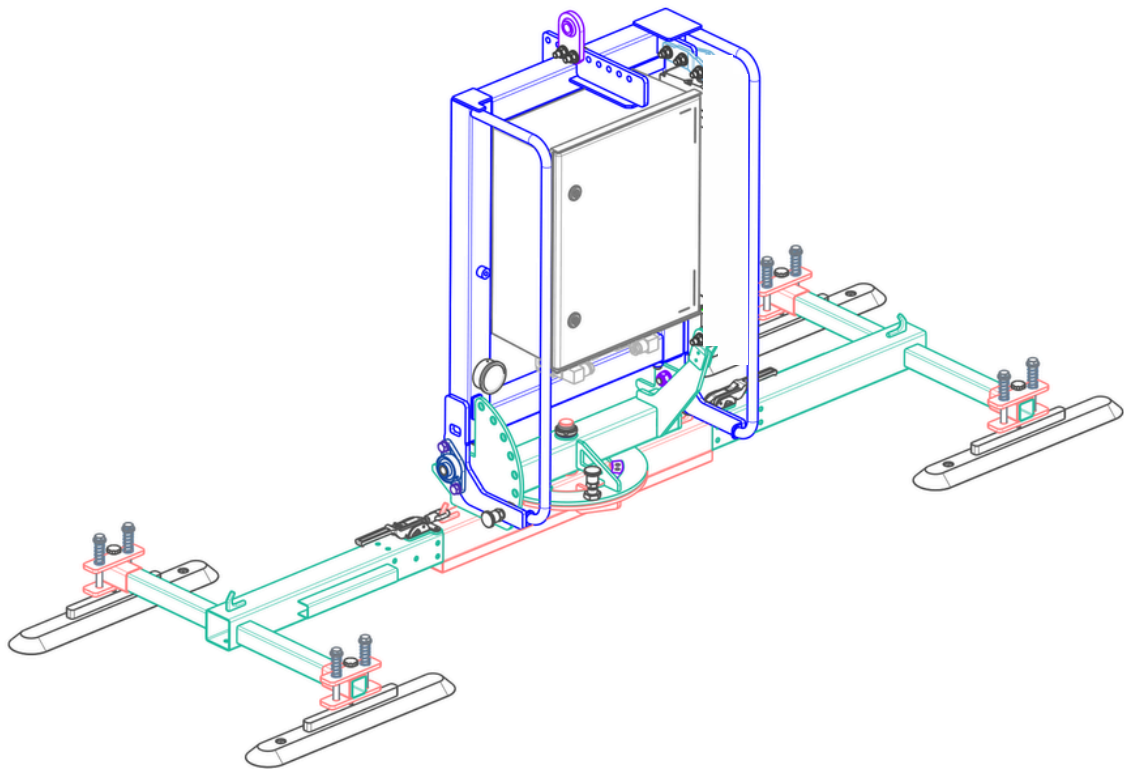

Entreprise Familiale Française depuis 2012

www.lhydemat.com



CG CLASSIC

Modèle CLASSIC pour la pose de **panneaux sandwichs, couverture et bardage** en autonomie, pour garantir une **efficacité de travail** dans un **environnement sécurisé**

- CMU 400kg avec 8 ventouses, 200kg avec 4 ventouses (horizontal et vertical)
- Inclinaison manuelle tout les 15° par doigt d'indexage
- Contrôle du vide par **radiocommande** (sans fil)
- **Rotation 180°** manuelle pour bardage horizontal et vertical
- Ventouses branchées en croisé
- x2 circuits de vide indépendants alimentés chacun par 1 pompe (total 2 pompes)
- **Dispositifs de sécurité** : alarme sonore, témoin lumineux, x2 manomètres avec graduation du vide
- **Chariot de transport** monté sur roues
- **Ventouses oblongues** 500x90mm montées sur ressorts
- **Vannes coulissantes** pour isolement des ventouses

Disponible en option:

- Ventouses adaptables pour **vitrage** CMU 400kgs
- x1 **radiocommande** (émetteur) supplémentaire
- **Kit sangles** de sécurité
- **Vannes coulissantes premium** pour isolement des ventouses
- **Logo** du client intégré dans la plaque constructeur
- Peson affichage LED 3T





Caractéristiques techniques:

| | |
|--------------------------|--|
| Circuit de vide | x2 circuits de vide x2 pompes à vide Ventouses reliées en croisé |
| Type de manutention | Panneaux non poreux, lisses ou jusqu'à 5mm de déformation type panneaux sandwich |
| Dimensions des ventouses | 500x90mm |
| Nombre de ventouses | 4, 8 selon configuration choisie |
| CMU | 400kg horizontal et vertical avec 8 ventouses 200kg horizontal et vertical avec 4 ventouses <i>Capacités indiquées à 60% de vide</i> |
| Nombre de rallonges | 4 |
| Dimensions du palonnier | Mini: 2410mm Maxi: 6050mm |
| Connexion des rallonges | Par raccords rapides étanches |
| Poids | Voir selon configuration ci-dessous |
| Alimentation | Batterie 12V55AH |
| Basculement | Manuel, verrouillage par doigt d'indexage tout les 15° |
| Rotation | 180° manuel par doigt d'indexage |
| Commande de vide | Par radiocommande sans fil longue portée, simple pression pour aspirer, double pression pour relacher |
| Kit sangles de maintien | en option |
| Stockage | Par chariot de transport sur roues (inclus) |
| Système évolutif | Préconçu pour y adapter des ventouses pour le verre |



Basculement manuel



Rotation 180°
manuelle avec blocage



x2 filtres séparateur
d'air/ eau



Photos de principe:

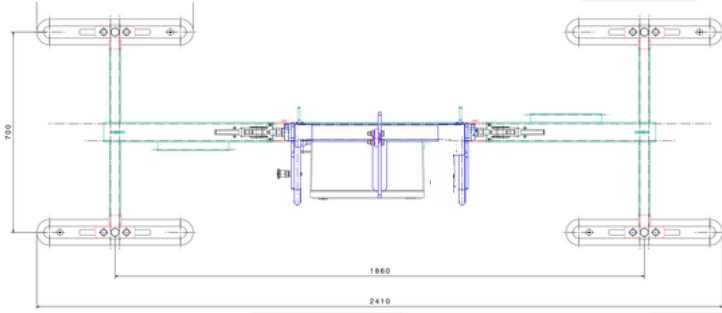

Poids du palonnier: 130kgs

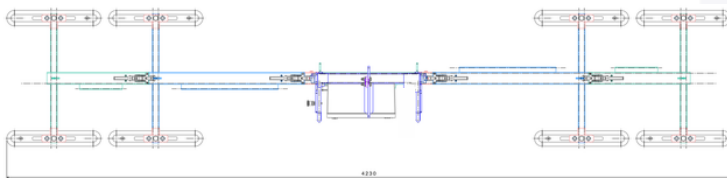
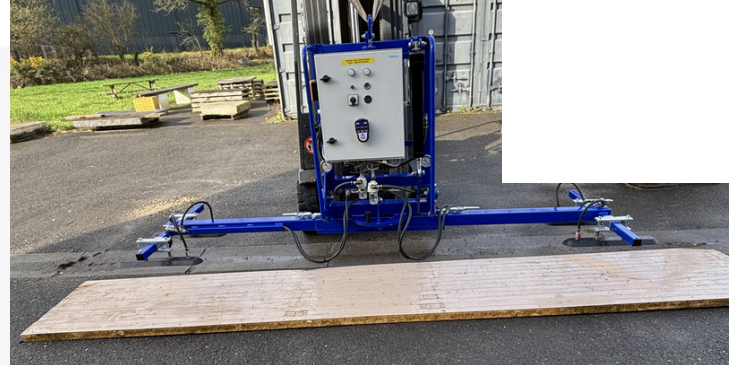

Poids du palonnier: 160kgs

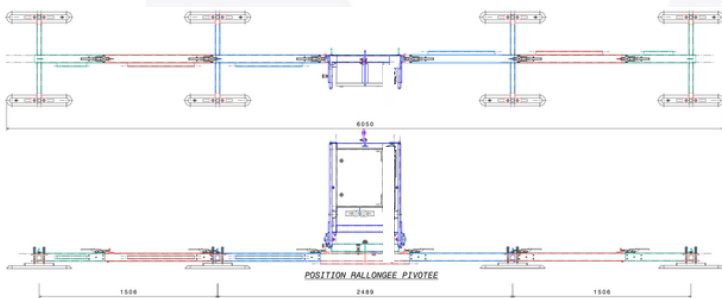
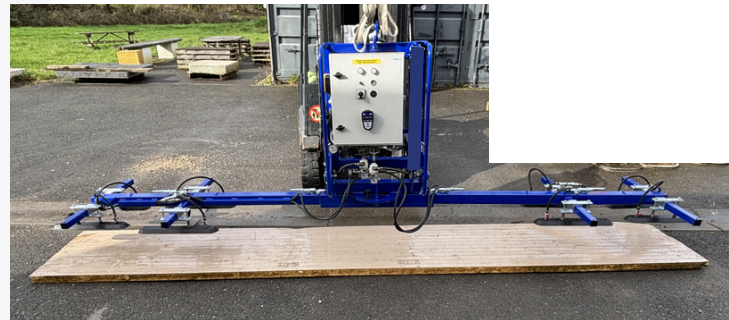

Poids du palonnier: 180kgs

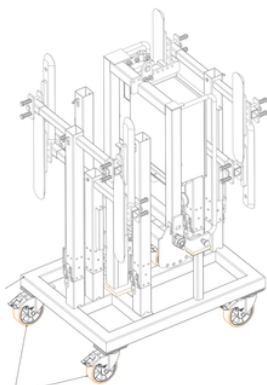

Chariot de transport sur roues





Lhydemat c'est aussi:

- Un stock de pièces disponibles sous 24/48H en France et à l'étranger
- Un service de maintenance de palonniers toutes marques sur site ou en atelier
- Des Palonniers à ventouses standards et sur-mesure selon CDC client
- Une fabrication française, composants français ou d'origine UE de la plus haute qualité qui garantissent une fiabilité sur le long terme de nos palonniers
- Une gamme complète de palonniers à ventouses neuf et d'occasion
- Une gamme complémentaire de potences, pesons, pinces (...)
- Une boutique en ligne (pièces, matériels neufs/ occasions)



“French flain from Bretagne”

CONTACTEZ-NOUS!

7 Avenue Thomas Edison Parc d'Activités de Sevailles

35340 Liffré

02.99.36.72.87

contact@lhydemat.com

www.lhydemat.com