

CR4-FB6 | PORTE PLEINE OU VITRÉE - SIMPLE ET DOUBLE

FICHE 002 - CR4 anti-effraction selon EN1627-1630
FB6 pare-balles suivant EN1522-1523

Anti-effraction

Pare-balles

Metal Quartz, c'est la métallerie fine sur-mesure de haute sécurité qui peut intégrer des vitrages blindés à des profilés en acier fins au design sobre et soigné.

Les essais sur chaque produit garantissent à nos clients le niveau de performance de la solution proposée. Les exigences « qualité » imposées aux ateliers de production vont bien **au-delà des obligations réglementaires** : de cette façon, pour obtenir un procès verbal de réussite des tests, **tous les éléments de la solution sont soumis aux essais, même le vitrage, déjà lui-même conforme.**

Tests réalisés par le CNPP et l'ERM.



Développé par Metal Quartz sur base des profilés Forster Unico.

forsterunico

Cumuls optionnels :

-  Anti-panique
-  Transmission thermique
-  Perméabilité à l'air
-  Étanchéité à l'eau
-  Résistance au vent

PORTE SIMPLE PLEINE À TÔLE AFFLEURANTE

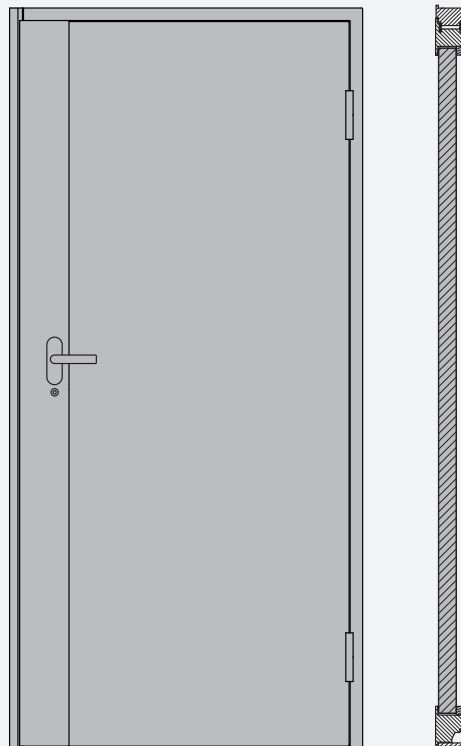

Côté protégé



Côté attaque

PORTE DOUBLE VITRÉE

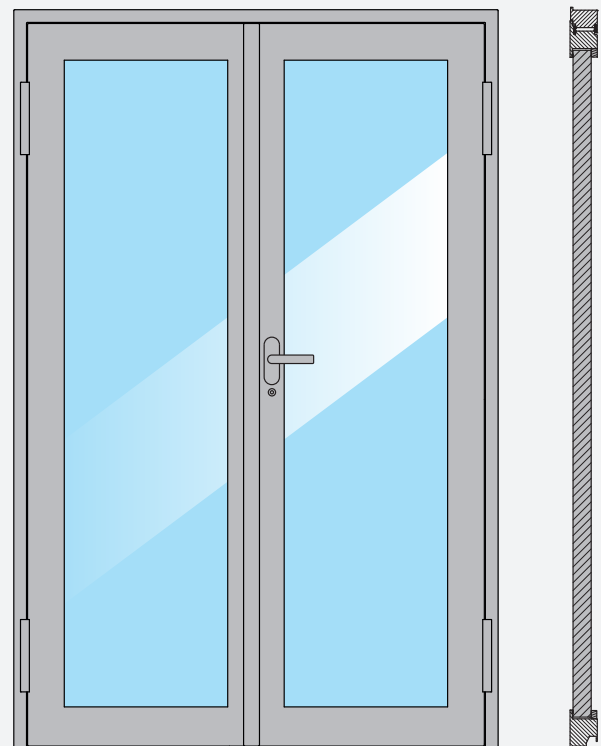

Côté protégé



Côté attaque

DIMENSIONS

Porte simple

Dimensions du cadre en standard	Largeur	Hauteur
Minimum	800	1900
Maximum	1500	2600

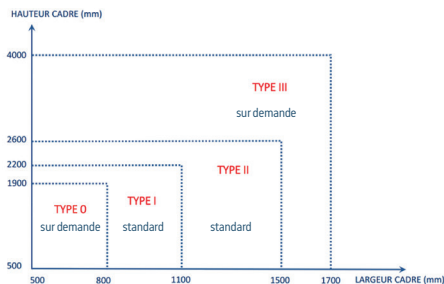

Porte double

Dimensions du cadre en standard	Largeur	Hauteur
Minimum	1300	1900
Maximum	2600	2600

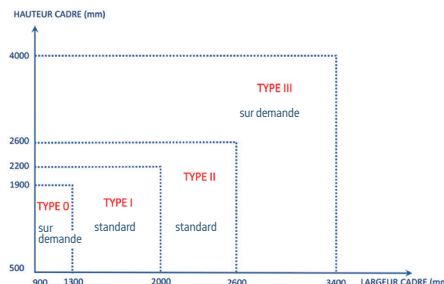

Configurations possibles : Simple et double porte attaque côté paumelles et opposé paumelles.

Construction au choix : porte pleine simple, double, full vitrée, semi-vitrée et oculus.

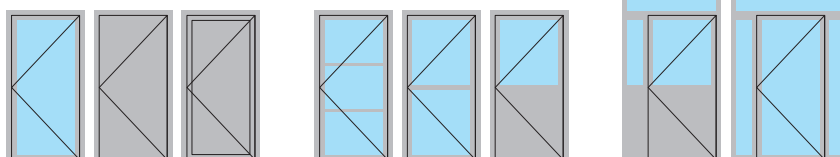

L'ensemble de nos produits est réalisé sur-mesure sur base de nos PV d'essais.

- Passage libre sur mesure selon configuration choisie
- Épaisseur de la porte : entre 76,5 et 78mm
- Ouverture à 180°
- Système anti-dégondage avec 2 ergots
- Protection pare-balle du cylindre (pour cylindre traversant)

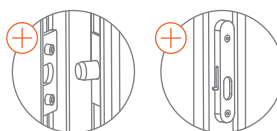

SERRURE DE SÉCURITÉ 3 POINTS

- Cylindre (demi-cylindre ou cylindre traversant) de sécurité suivant EN1303, profil européen (à paneton libre seulement sur serrure électrique Blue Motion et la panicklock), dimensions cylindre selon choix de configuration de la porte, cylindre Abloy (sauf paneton libre) ou Kaba, 3 clés et carte de propriété.
- Protection cylindre anti-effraction, anti-perçage. *Nota : les accessoires et serrures font partie intégrante des PV d'essais.*

Systemes mécaniques



Hooklock M

Verrouillage 3 points avec deux verrous à crochets. Commande par cylindre (manuel).

Panicklock

Verrouillage 3 points avec deux verrous à crochets. Sortie libre EN179 et EN1125.

Systemes électriques

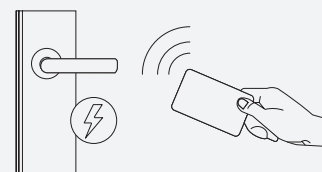

EL567 (version multi-points)

Avec ou sans fonctionnalité DAS. Serrure à verrouillage mécanique automatique équipée d'un contrôle de la béquille (électrique) en sortie et/ou en entrée. Entrée contrôlée : Fail secure. Sortie contrôlée : Fail safe ou Fail secure.

MP518, MP520

Entrée contrôlée : Fail secure. Sortie libre anti-panique ou sortie contrôlée (Fail secure).

MP532

Entrée contrôlée : Fail secure. Sortie contrôlée : Fail safe (par contrôle de béquille).

Bluemotion

Verrouillage 3 points avec deux verrous à crochets. Verrouillage, déverrouillage motorisés.

Serrure solénoïde

Serrures motorisées



Fail secure : déverrouillage par alimentation de courant
Fail safe : déverrouillage par rupture de courant

ANTI-PANIQUE

Pour portes avec sortie libre :

Pour portes vitrées :

- le vitrage doit être de classe CR4 (propre à notre PV pour menuiserie vitrée) ;
- côté protégé : dôme à casser (papillon).

Pour portes pleines :

- remplissage spécifique et parcloses adaptées avec une barre anti-panique ou une poignée.

Pour portes doubles :

- pas de sortie libre pour le vantail secondaire.



Dôme à casser papillon

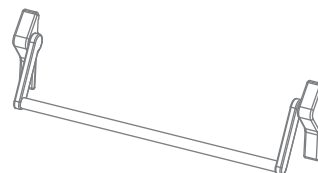

Barre anti-panique Winkauss - FSB

OPTIONS

Finitions

Finition RAL au choix pour utilisation intérieure et extérieure.

Préhension

Prévisions face attaque et face protégée : poignées, boules, tirants, dômes à casser, barre panique...

Ferme-porte

Ferme-porte en applique ou encastré (glissière sur dormant ou glissière sur ouvrant).

Contact magnétique

Contact magnétique encastré : information de la position du vantail (ouvert/fermé).

Ventouse

Possibilité de mettre une ventouse permettant de contrôler les sorties libres (ventouse sur dormant ou ventouse déportée).

Autre

- Passe câble intégré dans le dormant de la porte pour serrure électrique ;
- crémone manuelle intégrée (en cas de porte double) ;
- judas optique BR6, non testé ;
- cylindres et/ou clés supplémentaires ;
- possibilité d'installation avec (conforme) ou sans seuil (non conforme) de porte ;
- taquet d'entraînement (permet une ouverture simultanée d'une double porte sans collision).

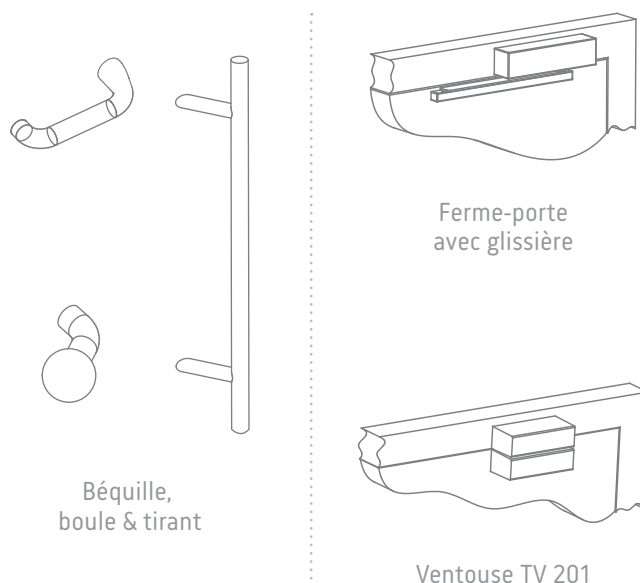

Béquille, boule & tirant

Ferme-porte avec glissière

Ventouse TV 201

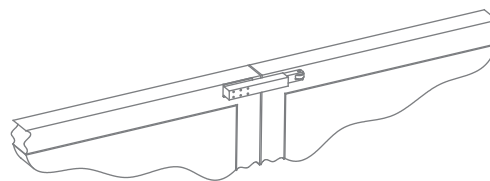

Taquet d'entraînement

REMPLISSAGE

Type de parcloses selon le remplissage :

Différents types de parcloses vissées (selon épaisseur du vitrage ou du remplissage plein).

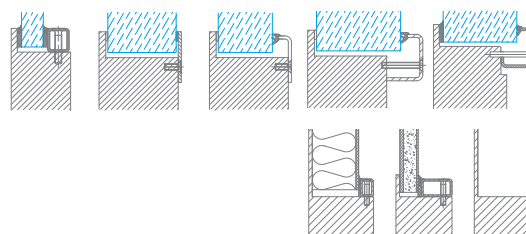

METAL QUARTZ | DV



Portes battantes
simples



Portes battantes
doubles



Châssis fixes



Portes automatiques
coulissantes



Portes
anti-vandalisme

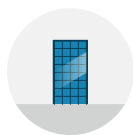

Portes et châssis
prison



Guérites
de sécurité

www.metalquartz.com

Pour les fichiers BIM, nous consulter. Nos produits sont certifiés **CE**

Fiche technique Metal Quartz | CR4-FB6 - Porte pleine ou vitrée - Simple et double | 2019-09-02_FTMQ002 - V04FR

Copyright © EuroDV 2019 | Éditeur responsable : Ing. Dario Dalla Valle | Document non contractuel.