



CATALOGUE

CONCEPTION
FABRICATION
DISTRIBUTION
**DE BRUMISATEURS
HAUTE PRESSION**



TOUTE L'ÉNERGIE **LIMEXT.**
EST ENTRE VOS MAINS

Distributeurs, Revendeurs, Installateurs,
tout un Réseau au Service des Exploitants et Utilisateurs
de Brumisateurs **LIMEXT.**
pour Brumiser au Degré de vos Envies.

C'est ici que **LIMEXT.** prend vie pour servir vos Envies.



Kits complets avec...

à assembler

prêt à poser

KITS

ARMEXT

Confort

Pro

Confort

Pro



16-17



28-29



18-19



30-31

Lignes ou Rampes de Buses



20-21



32-33



22-23



34-35

Brumiventilateurs Muraux



24-25

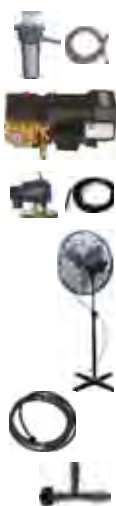

36-37



26-27



38-39

Brumiventilateurs Mobiles

Armoires sur mesure...

Toutes les Bases ARMEXT

Tous les PACKS Armext

Mini

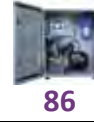

86

Base



87

Super



88

Maxi



89

Sécurité

Fonctions



41-43
ou 91-93



44-47
ou 94-97

Mâts, Structures et Platines de Sol

Nous consulter

Mât Fraîcheur

Mâts URBAINS

FIL

ZÉNITH

KHÉOPS



59



56



57



58

Brumiventilateurs...

à raccorder sur Station HP

Prêts à l'emploi

Pro



82



14-15
ou 81

Indus



83















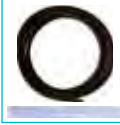

84

Compact Color

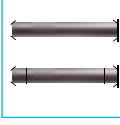
Géant

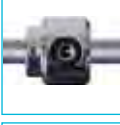
Équipements pour le Réseau de Brumisation HP

	Buses Buses Inox 48		Répartiteur Fraîcheur 55		Raccords Rapides à Visser et Coupleur 64
	Buses HD, MD et Mini-Buses 49		Tube HP et Coupe Tube 60-61		Accessoires HP G1/4'' 65
	Accessoires HP 10/24 Inox 50		Colliers de Fixation 60-61		Kit de Décharge ECO 66
	Bague Porte-Buse Coulissante 51		Tubes Inox 316L 62		Électrovannes HP 66-67
	Raccords Instantanés 52-53		Rampes avec Tube Inox 316L 63		
	Raccords à Serrage INOX 54		Tuyaux Souples HP 64		

Groupes de Brumisation Haute Pression

	Groupes HP Confort - 230V 68		Groupes HP Pro - 400V 70		Groupes HP Pro Inox - 400V 72
	Groupes HP Pro - 230V 69		Groupes HP Pro Inox - 230V 71		

Équipements pour le Réseau de Brumisation HP

	Filtres et Accessoires 73		Adjonction par Pompe Doseuse 74		Sécurité Antipollution 75
	Flexibles à mailles Inox 74		Régulation Automatique de Débit 75		
	Traitement de l'eau par UV(c) 74		Réduction de la Pression d'Entrée d'eau 75		

Équipements pour le Réseau de Brumisation HP

	Boîtier Tempo Confort 76		Boîtier Automext 77		Organes de Commande 79
	Boîtier Tempo Pro 76		Organes de Sécurité 78		Organes de Régulation 80

1 PRÉAMBULE

Il faut différencier :

- la Brumisation (basse pression) ou pulvérisation ET
- la Brumisation Haute Pression (Brumisation HP) qui est le seul procédé à garantir le principe qui suit.



2 PRINCIPE DE LA BRUMISATION HAUTE PRESSION

La Brumisation Haute Pression (HP) consiste à diffuser dans l'air un liquide sous forme d'infimes microgouttelettes afin qu'il s'évapore instantanément sans mouiller.



Seule la Brumisation Haute Pression permet de garantir ce résultat.



La Brumisation (sous-entendue basse pression) ne remplit pas ces conditions et conduit irrémédiablement à mouiller et à augmenter les risques sanitaires.

Un Brumisateur appartient à la catégorie des Systèmes de Brumisation Haute Pression si la Brumisation en sortie des Buses (diffuseurs de Brume) est supérieure à 50 Bars.

3 SCHÉMA EXPLICATIF

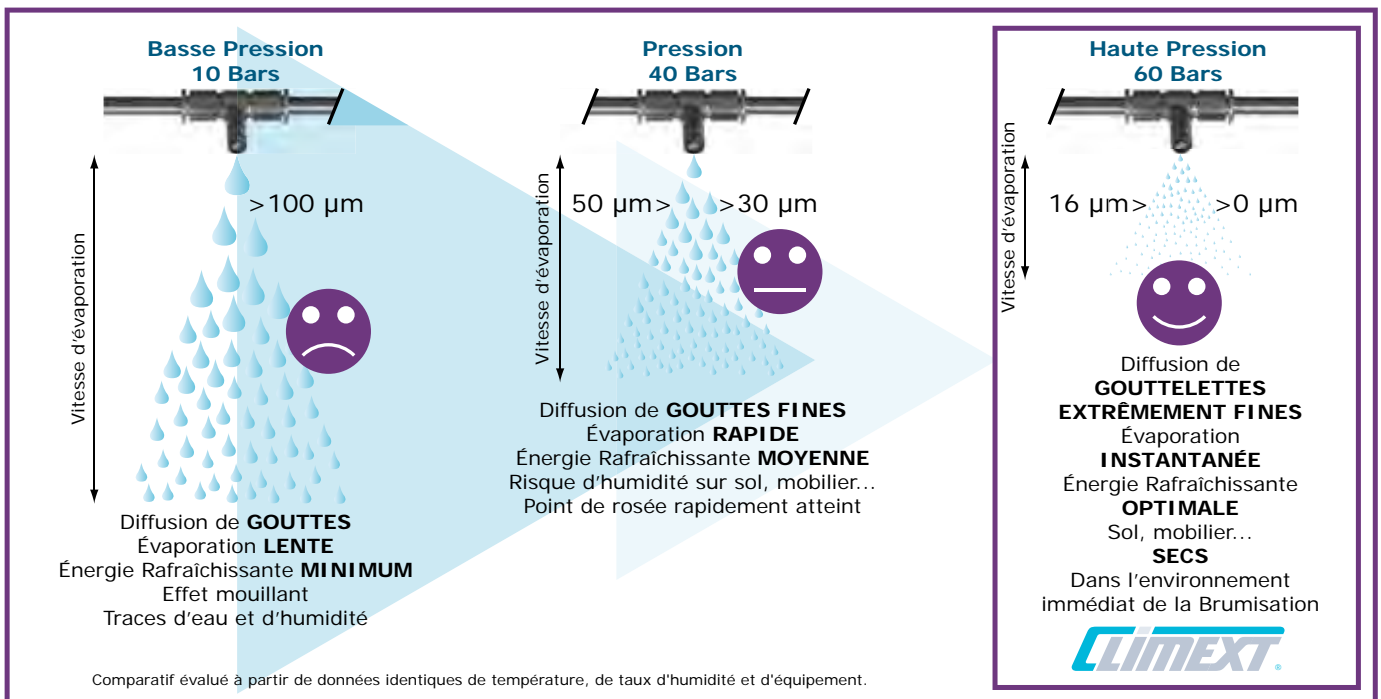

UTILITÉ DE LA BRUMISATION HAUTE PRESSION

QUELQUES APPLICATIONS et SECTEURS D'ACTIVITÉS COURANTS

- Rafraîchir des espaces extérieurs publics ou privés:
terrasse, jardin, plage, piscine, zone de repos en entreprise, aire de jeux...
- Rafraîchir des volumes intérieurs non clos:
grand hall, hangar industriel, gymnase, salle de spectacles, étable, zone d'attente, salle de traite, bâtiment agricole, serre de culture...
- Rafraîchir localement:
poste de travail, point de fraîcheur, process...
- Refroidir / Refroidissement Adiabatique:
sortie de four, entrée d'air d'aéro-réfrigérant, aéro-condenseur...
- Économiser de l'énergie / Optimisation des Rendements:
équipement de production de froid dans le tertiaire et l'industrie, tout domaine...
- Maintenir une Hygrométrie / Hydrater / Humidifier:
chambre froide, serre de culture, étal de fruits & légumes et poissons, stockage, imprimerie, data-center, process industriel, abattement de poussière...
- Traiter les odeurs / Désinfecter / Aseptiser:
station d'épuration, centre de tri, process agro-alimentaires, zone d'élevage, laboratoire...
- Lutter contre la poussière:
centre de tri, tri de produits issus de la terre - du bois, du verre... -, zone d'élevage, carrière, fabrication génératrice de poussière...
- Lutter contre les mouches, les insectes:
salle de traite, zone d'attente, étable, poissonnerie, centre de tri, proximité d'environnement infesté...
- Nourrir:
bâtiment avicole, serre de culture...
- Effets de brume / Brume artistique / Décoration:
jardin public, rond-point, cours d'eau, attraction, abords divers...

Et beaucoup d'autres applications et secteurs d'activités non listés !



INDUSTRIE



AGRO-ALIMENTAIRE & ESPACES DE VENTE



AGRICULTURE



ESPACES PUBLICS



HPA & CHR



RÉSIDENTIEL



HISTORIQUE DE LA BRUMISATION

Depuis sa création en 2004, CLIMEXT® est un acteur essentiel dans le domaine de la Brumisation Haute Pression. Son innovation permanente alliée à sa structure dynamique permet à la marque CLIMEXT® de conserver une longueur d'avance sur le matériel et les techniques de Brumisation.

- 2002** ▶ Création de la société
- 2003** ▶ Début de la R&D et réalisations de prototypes de matériel de Brumisation.
- 2004** ▶ Lancement de la marque CLIMEXT® et de la production en série des Brumisateurs de la gamme PRO. Augmentation du capital à 110000 €.
- 2005** ▶ Développement et sortie de l'Electrovanne HP 3 Voies CLIMEXT®, dédiée au Système Antigoutte, reconnue comme la meilleure du marché.
- 2006** ▶ CLIMEXT® s'agrandit et déménage dans de nouveaux locaux.
- 2007** ▶ Lancement du 1er BRUMIVENTILATEUR Mobile Haute Pression, le « CLIMEXT® COMPACT », conçu et fabriqué en France.
- 2008** ▶ Lancement de la Gamme des Brumisateurs CLIMEXT® Confort qui complète le catalogue des produits Pro. Lancement du BRUMIVENTILATEUR horizontal : « LE SPLITER ».
- 2009** ▶ Précurseur dans son domaine, CLIMEXT® innove encore et lance la 1ère Buse de Brumisation avec Filtre et Antigoutte intégrés.
- 2010** ▶ CLIMEXT® propose ses nouveaux services d'intégration en armoire sur mesure : la gamme ARMEXT.
- 2011** ▶ Face à la demande croissante, CLIMEXT® poursuit son expansion en construisant son nouvel outil de production dans ses nouveaux locaux.
- 2012** ▶ De nombreux raccords CLIMEXT® viennent compléter l'offre.
- 2013** ▶ Pour ses 10 ans, CLIMEXT® fait peau neuve avec un nouveau logo et une nouvelle politique commerciale afin de continuer son expansion.
- 2014** ▶ La 1ère Buse HD CLIMEXT® est lancée sur le marché de la Brumisation HP.
- 2015** ▶ La Bague Porte Buse Coulissante, nouveauté brevetée et dernière née de la gamme CLIMEXT®.
- 2016** ▶ Avec la refonte totale de son offre, CLIMEXT® renforce encore son positionnement reconnu de leader.
- 2017** ▶ Evolution de la gamme des Raccords Instantanés CLIMEXT®.
- 2018** ▶ Les Mâts Fraîcheurs CLIMEXT® voient le jour!
- 2019** ▶ La gamme des Mâts Urbains CLIMEXT® s'affiche
- 2020** ▶ Extension du bâtiment pour répondre à la demande croissante
- 2021** ▶ **Chaque jour, CLIMEXT® s'emploie à performer pour que votre besoin d'aujourd'hui soit solutionné avant demain!**



LA BRUMISATION **CLIMEXT** À TRAVERS LE MONDE

IMPLANTATION 1

Nous sommes fortement implantés sur les territoires français, et également présents à l'échelle internationale au travers d'un réseau de distribution se composant de Distributeurs, Revendeurs et Installateurs formés à nos produits.

EXPORTATION 2

Notre implantation nous permet d'exporter nos Brumisateurs Haute Pression CLIMEXT® vers 25 destinations dans le monde avec ou sans exclusivité.

EXPANSION 3

Nous poursuivons notre déploiement en garantissant à chaque nouvel interlocuteur un accompagnement professionnel très réactif et inégalé dans le domaine de la Brumisation.

CLIMEXT® traite en direct avec un utilisateur final uniquement sur des secteurs géographiques non desservis localement ou dans des domaines d'applications non maîtrisés par un Revendeur local.



COMPOSITION DU SYSTÈME DE BRUMISATION HAUTE PRESSION

1 LA STATION DE BRUMISATION HAUTE PRESSION QUI COMPREND AU MINIMUM

- une Filtration des sédiments pouvant être contenus dans le liquide à Brumiser,
- un Groupe Haute Pression offrant en sortie une pression de l'ordre de 50 à 70 Bars,
- une Électrovanne Haute Pression 3 Voies, jouant les rôles de fermeture/ouverture du circuit hydraulique et de Décharge Antigoutte,
- un Boîtier de Commande et de Sécurité.

2 LE RÉSEAU DE BRUMISATION HAUTE PRESSION QUI SE COMPOSE

- de conduites Haute Pression spécifiques en Tube Nylon semi-rigide, Tuyau Souple ou Tube Inox,
- de Raccords Haute Pression spécifiques et garantis sans fuite,
- optionnellement de Brumiventilateur(s),
- de Buses (diffuseurs) micronisant le liquide selon la pression requise.

3 OPTIONNELLEMENT, LA STATION PEUT-ÊTRE COMPLÉTÉE PAR

a Un Traitement du Liquide à Brumiser:

Bien qu'il soit à noter que la plus large utilisation des Systèmes de Brumisation utilise une eau de ville, quelques cas peuvent nécessiter un ou plusieurs compléments de traitement du liquide à Brumiser, selon l'utilisation ou la zone ciblée.

Voici quelques compléments possibles :

- réduction de la pression d'entrée,
- clapet antipollution
- préfiltration(s) par filtre(s) à sédiments,
- adjonction de produits pour désinfection, stérilisation, désodorisation...,
- traitement par UV(c) pour destruction bactériologique, microbienne, virale...

b Des Organes de Commande et/ou de Sécurité, tels que:

- sécurité manque d'eau,
- sécurité surchauffe,
- télécommande,
- régulation du taux d'hygrométrie/température par la Centrale de Gestion...



LES ATOUTS DES FABRICATIONS

Notre Standard c'est le sur-mesure.
Une modularité unique au monde,
pensée pour répondre à votre besoin, pas à celui du voisin !

FABRICATION FRANÇAISE

Nos Fabrications sont réalisées en France sur notre site de production de Cournonsec dans l'Hérault (34) avec des Équipements fabriqués, sur nos cahiers des charges, auprès d'usines françaises, italiennes et espagnoles pour l'essentiel de ce qui compose nos Systèmes de Brumisation. Toutes nos Fabrications passent par notre banc de tests afin d'assurer à tous nos Clients la meilleure qualité, la **QUALITÉ FRANÇAISE**.

GARANTIE DE 2 À 3 ANS

La **QUALITÉ FRANÇAISE** ci-dessus exposée permet de nous engager sur des durées de garantie de nos Fabrications de **2 à 3 ANS**. Ainsi nous vous assurons la Pérennité de nos Systèmes de Brumisation grâce à 3 axes: **Qualité, Simplicité et Fiabilité**.

Comme tout équipement, l'usage et la maintenance des Systèmes doivent s'exercer en respect des conditions de garantie, des notices fournies et des conditions générales de ventes.

LES ATOUTS DES SERVICES



Stock permanent

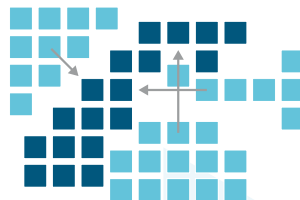

Fabrication de votre Système en 24/48H



Livraison sous 24/72 H
selon département.
Pour l'export, nous consulter.



**Votre logo
votre image
votre produit**
Nous contacter

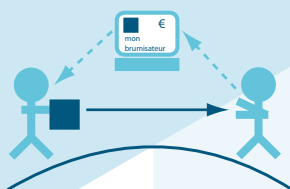

**Livraison directe
chez vos clients**
avec votre BL



**Un besoin
ou une problématique ?
Des Experts
vous répondent**

Brumiventilateur COMPACT COLOR **CLIMEXT**

Le Brumiventilateur COMPACT Color **CLIMEXT** est fonctionnel en 20 minutes!

Il répond à de très nombreuses demandes de rafraîchissement d'espaces extérieurs ou de volumes intérieurs bien aérés. Equipé d'un Groupe HP PRO, il satisfait aux usages soutenus dans le secteur industriel, professionnel (CHR, espaces publics et privés...) et dans le domaine résidentiel.

Efficacité

Brumisation à 60 Bars par Groupe HP PRO et Buses **CLIMEXT**.

Fiabilité

3 Pistons céramiques, culasse laiton, technologie radiale à bain d'huile

Longévité

Moteur 1450 trs/min à 50Hz(1)

Economique

- Débit d'eau: 17 l/h avec 4 Buses Ø0,2
31 l/h avec 4 Buses Ø0,3
- Puissance absorbée: 350W

Sécurité

Eau filtrée par cartouche 5µm

Mobilité aisée

2 Roues pour un déplacement sans effort

Dimensions:

Coffre + Roues: 57 x 51 x 35 cm
Ventilateur: Ø 70 cm
Hauteur de 1,65 à 2 m

Poids total: 48Kg



Le Coffre du Compact intègre:

- 1 Filtre à Cartouche 5µm
- 1 Électrovanne de coupure
- 1 Groupe HP PRO 0,4 l/min
- 1 Interrupteur Marche/Arrêt
- 1 Fiche + Prise électrique
- 1 Raccord Clip M
- 2 Roues et 1 pied

REFERENCE

CLVBC-06

CLTSA15-01

DESIGNATION

Brumiventilateur Compact Color

Tuyau spécifique de 15m pour alimentation des Systèmes de Brumisation. Livré avec 2 raccords clips femelles en laiton



Fabrication Française



Notice incluse

BRUMI COMPACT Garantie 2 ANS

**FRAÎCHEUR IMMÉDIATE
PRÊT A L'EMPLOI**

**Silencieux
Brumisation modulable**

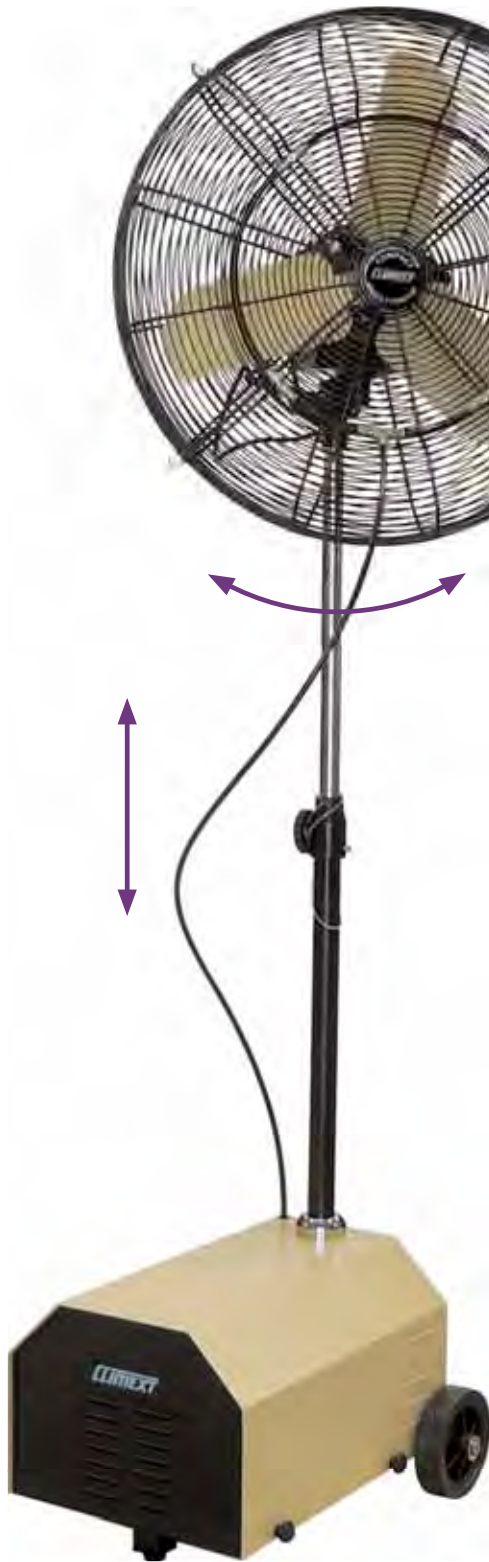

4 Buses $\varnothing 0,2$



4 Buses $\varnothing 0,3$

interchangeables













**Le Compact offre
15 Ambiances:**

- 4 Porte-Buses
- 8 Buses (4 $\varnothing 0,2$ +4 $\varnothing 0,3$)
- 3 Vitesses de ventilation
- 1 Oscillation débrayable
- 1 Hauteur réglable
- 1 Sélecteur Marche/Arrêt

KITS CONFORT Rampe de Buses

Les **KITS CONFORT Rampe de Buses** et leurs Boîtiers de Commande sont destinés à toute application en milieu résidentiel, professionnel ou artisanal pour une utilisation modérée de la Brumisation HP en Lignes ou Rampes de Buses. Groupes HP à Technologie Axiale.

KIT CONFORT Rampe de Buses		8 Buses	12 Buses	18 Buses	24 Buses	30 Buses	40 Buses	60 Buses
Filtre à Cartouche 5µm + Liaison Inox Filtre / Groupe HP		1	1	1	1	1	1	1
Groupe HP CONFORT - Axial		1 1 l/min	1 1 l/min	1 2 l/min	1 2 l/min	1 2 l/min	1 4 l/min	1 4 l/min
Électrovanne Antigoutte HP 3 Voies + 3m de Tuyau de Décharge		1	1	1	1	1	1	1
Buse Ø0,2 avec Filtre et Antigoutte		8	12	18	24	30	40	60
Manchon Porte-Buse Ø1/4"		7	11	17	23	29	39	59
Embout Porte-Buse Latéral Ø1/4"		1	1	1	1	1	1	1
Tube ⁽¹⁾ HP Ø1/4"		25m	25m	25m	50m	50m	50m	75m
Collier Isophonique Ø1/4"		5	5	5	5	5	5	5
Collier ⁽¹⁾ de Fixation Ø1/4"		16	24	36	48	60	80	120
Sans Boîtier de Commande	RÉFÉRENCE	CLKC08-05	CLKC12-05	CLKC18-05	CLKC24-05	CLKC30-05	CLKC40-05	CLKC60-05
Avec Boîtier Tempo CONFORT	 RÉFÉRENCE	CLKC08C-05	CLKC12C-05	CLKC18C-05	CLKC24C-05	CLKC30C-05	CLKC40C-05	CLKC60C-05

(1) Tube HP et Colliers Noirs en standard - Tube HP et Colliers Blancs sur demande.

 **Fabrication Française**



 **Notice incluse**

**KIT CONFORT
Garantie 2 ANS**

Principe d'Installation

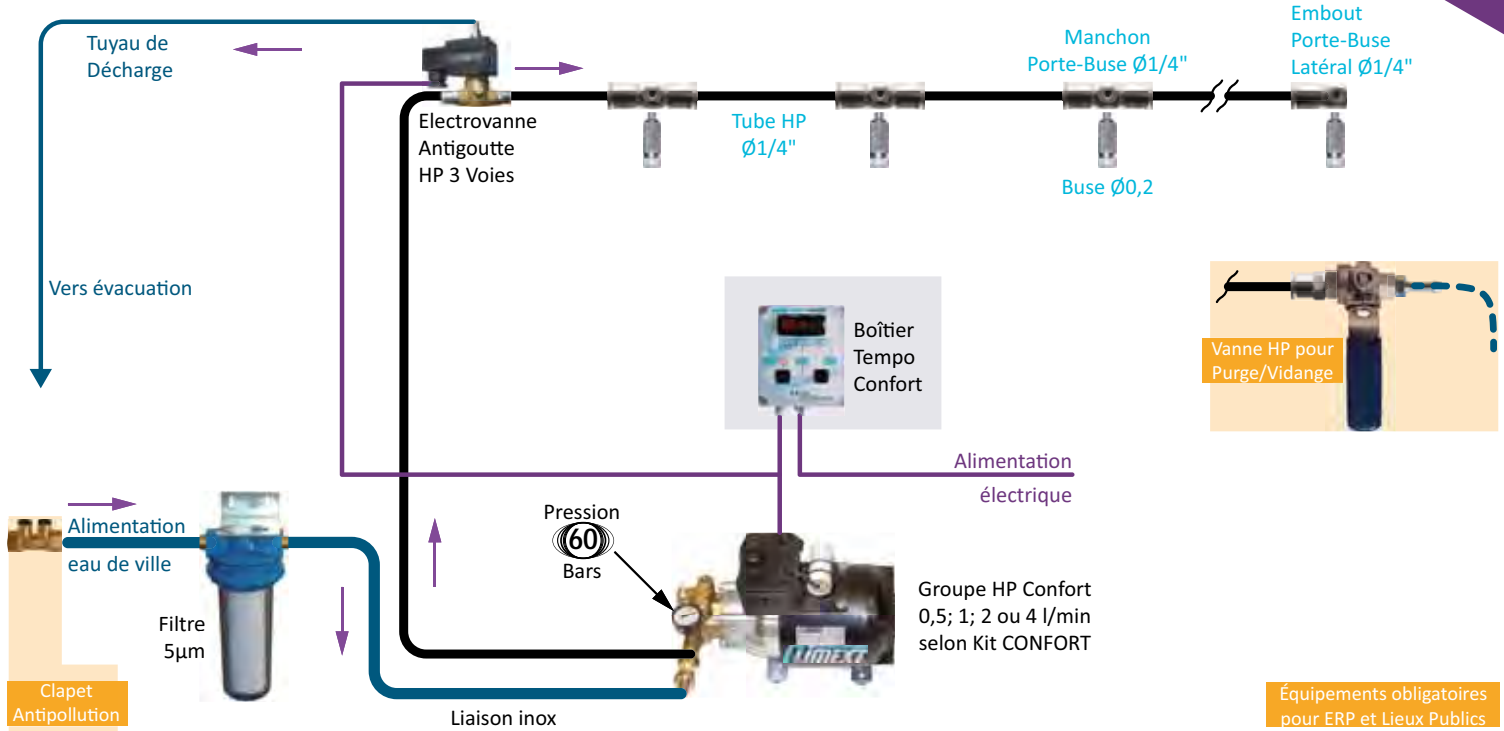

Sélection des Options de Sécurité et de Commande

 <p>Le Boîtier Tempo CONFORT⁽²⁾ permet d'ajouter par exemple:</p>	 <p>Sécurité Manque d'Eau Réf: CLEPRESS-30</p>	 <p>Télécommande Longue Portée émetteur + récepteur Réf: CLET-02</p>	<p>Obligatoire pour ERP & Lieux Publics:</p> <ul style="list-style-type: none"> - Clapet Antipollution page 75 - Vanne de Purge Vidange page 65 	<p>Toutes les OPTIONS pages 78 à 80</p>
--	---	---	---	--

Sélection des Accessoires et Compléments d'Équipement

 <p>Coude Ø1/4'' Réf: CLR1/4C-01</p>	 <p>Té Égal Ø1/4'' Réf: CLR1/4TE-01</p>	 <p>Manchon Porte-Buse Ø1/4'' Réf: CLR1/4MPB-01</p>	 <p>Embout Porte-Buse Ø1/4'' Latéral Réf: CLR1/4EPBL-01</p>	 <p>Buse Ø0,2 avec Filtre + Antigoutte Réf: CLBFA20-02</p>
 <p>Tube HP Ø1/4'' Noir - 25m Réf: CLT1/4025-01</p>	 <p>Tube HP Ø1/4'' Blanc - 25m Réf: CLT1/4025-02</p>	 <p>Pince Coupe Tube (Pour Tube HP) Réf: CLOPC-01</p>	 <p>Rallonge 10/24MF façonnable - 10cm Réf: CLRRAL10-01</p>	<p>Tous les Accessoires pages 48 à 67</p>

(2) Indispensable pour le raccordement des organes de Commande ou de Sécurité.

ARMEXT CONFORT Rampe de Buses

Les **ARMEXT CONFORT Rampe de Buses** sont conçues pour simplifier l'installation et garantir une parfaite intégration. Equipées de Groupes HP à Technologie Axiale, elles sont destinées à une utilisation modérée de la Brumisation en Lignes ou Rampes de Buses.

ARMEXT CONFORT Rampe de Buses	8 Buses	12 Buses	18 Buses	24 Buses	30 Buses	40 Buses	60 Buses
----------------------------------	---------	----------	----------	----------	----------	----------	----------

**Armext MINI
Prête pour la
Mise en Oeuvre**

*Réalisation d'une
Rampe de Brumisation
par assemblage
sans outil*

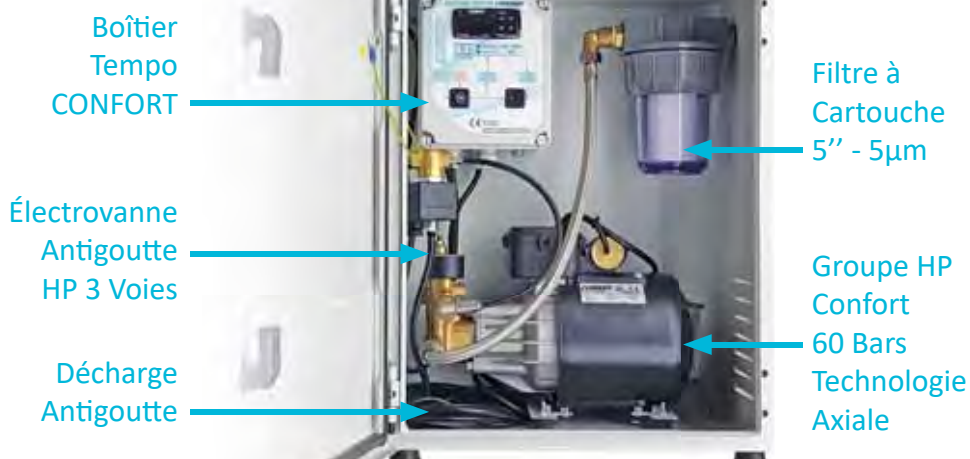

ARMEXT MINI avec Groupe HP CONFORT		1 1 l/min	1 1 l/min	1 2 l/min	1 2 l/min	1 2 l/min	1 4 l/min	1 4 l/min	
Buse Ø0,2 avec Filtre et Antigoutte		8	12	18	24	30	40	60	
Manchon Porte-Buse Ø1/4"		7	11	17	23	29	39	59	
Embout Porte-Buse Latéral Ø1/4"		1	1	1	1	1	1	1	
Tube ⁽¹⁾ HP Ø1/4"		25m	25m	25m	50m	50m	50m	75m	
Collier Isophonique Ø1/4"		5	5	5	5	5	5	5	
Collier ⁽¹⁾ de Fixation Ø1/4"		16	24	36	48	60	80	120	
Avec Boîtier Tempo CONFORT		RÉFÉRENCE	CLAC08C-05	CLAC12C-05	CLAC18C-05	CLAC24C-05	CLAC30C-05	CLAC40C-05	CLAC60C-05

(1) Tube HP et Colliers Noirs en standard - Tube HP et Colliers Blancs sur demande.

Principe d'Installation

MISE EN OEUVRE OPTIMISÉE

- 1 Installer la Rampe de Brumisation
- 2 Raccorder l'eau de ville
- 3 Brancher la fiche électrique
- 4 Purger (procédure)

C'EST PRÊT !

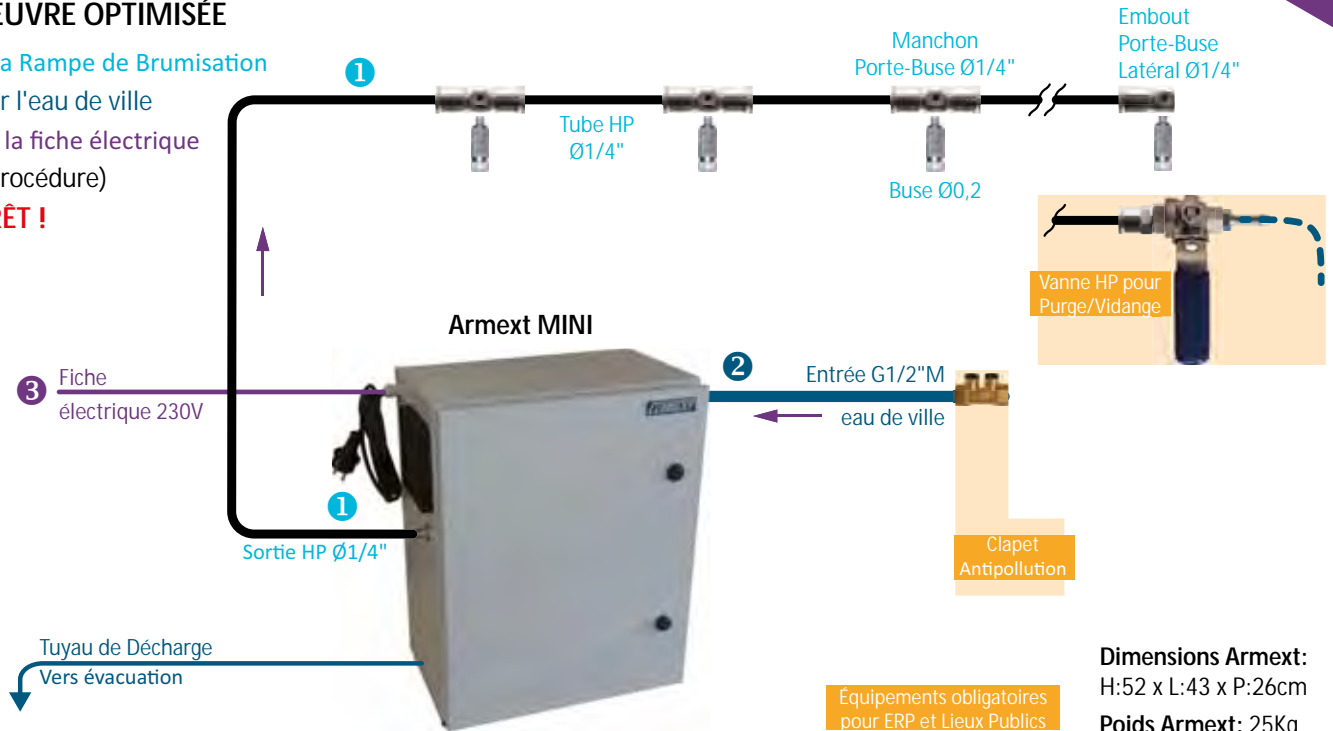

Dimensions Armext: H:52 x L:43 x P:26cm
Poids Armext: 25Kg

Équipements obligatoires pour ERP et Lieux Publics

Sélection des Packs Armext de Sécurité et de Fonctions

<p>Le Boîtier Tempo CONFORT⁽²⁾ permet d'ajouter par exemple:</p>	<p>Pack Armext Sécurité Manque d'Eau Réf: CLAOSME-02</p>	<p>Pack Armext Télécommande Longue Portée Réf: CLAOFT-01</p>	<p>Obligatoire pour ERP & Lieux Publics:</p> <ul style="list-style-type: none"> - Pack Armext Clapet Antipollution Réf: CLAOSAP1/2-01 page 75 - Vanne de Purge Vidange page 65
--	--	--	--

Toutes les PACKS pages 40 à 47

Sélection des Accessoires et Compléments d'Équipement









<p>Coude Ø1/4" Réf: CLR1/4C-01</p>	<p>Té Égal Ø1/4" Réf: CLR1/4TE-01</p>	<p>Manchon Porte-Buse Ø1/4" Réf: CLR1/4MPB-01</p>	<p>Embout Porte-Buse Ø1/4" Latéral Réf: CLR1/4EPBL-01</p>	<p>Buse Ø0,2 avec Filtre + Antigoutte Réf: CLBFA20-02</p>
<p>Tube HP Ø1/4" Noir - 25m Réf: CLT1/4025-01</p>	<p>Tube HP Ø1/4" Blanc - 25m Réf: CLT1/4025-02</p>	<p>Pince Coupe Tube (Pour Tube HP) Réf: CLOPC-01</p>	<p>Rallonge 10/24MF façonnable - 10cm Réf: CLRRAL10-01</p>	<p>Tous les Accessoires pages 48 à 67</p>

(2) Indispensable pour le raccordement des organes de Commande ou de Sécurité.

KITS CONFORT BRUMI PRO Mural

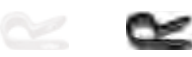

Les **KITS CONFORT BRUMI PRO Mural** et leurs Boîtiers de Commande permettent, à toute utilisation modérée, de diffuser la fraîcheur au-delà de la zone d'évaporation grâce à la ventilation du BRUMI PRO sur Support Mural. Kits équipés de Groupes HP à Technologie Axiale.

KIT CONFORT BRUMI PRO Mural		1 Brumi	2 Brumi	3 Brumi	4 Brumi	6 Brumi	8 Brumi	10 Brumi
Filtre à Cartouche 5µm + Liaison Inox Filtre / Groupe HP		1	1	1	1	1	1	1
Groupe HP CONFORT - Axial		1 0,5 l/min	1 1 l/min	1 2 l/min	1 2 l/min	1 4 l/min	1 4 l/min	1 4 l/min
Électrovanne Antigoutte HP 3 Voies + 3m de Tuyau de Décharge		1	1	1	1	1	1	1
Brumiventilateur PRO sur Support Mural équipé de 6 Buses Ø0,2 ⁽³⁾		1	2	3 ⁽³⁾	4	6	8	10
Té Égal Ø1/4"		-	1	2	3	5	7	9
Tube ⁽¹⁾ HP Ø1/4"		25m	25m	25m	50m	50m	50m	75m
Collier Isophonique Ø1/4"		5	5	5	5	5	5	5
Collier ⁽¹⁾ de Fixation Ø1/4"		20	20	20	45	45	45	70
Sans Boîtier de Commande	RÉF= CLKCBP +	SM01-05	SM02-05	SM03-05	SM04-05	SM06-05	SM08-05	SM10-05
Avec Boîtier Tempo CONFORT	 RÉF= CLKCBP +	SM01C-05	SM02C-05	SM03C-05	SM04C-05	SM06C-05	SM08C-05	SM10C-05

(1) Tube HP et Colliers Noirs en standard - Tube HP et Colliers Blancs sur demande.

(3) Kit Confort 3 Brumi: 1 ou 2 Brumiventilateur(s) PRO avec Buses Ø0,3

 Fabrication Française



Notice incluse

KIT CONFORT Garantie 2 ANS

BRUMI PRO Garantie 2 ANS

Principe d'Installation

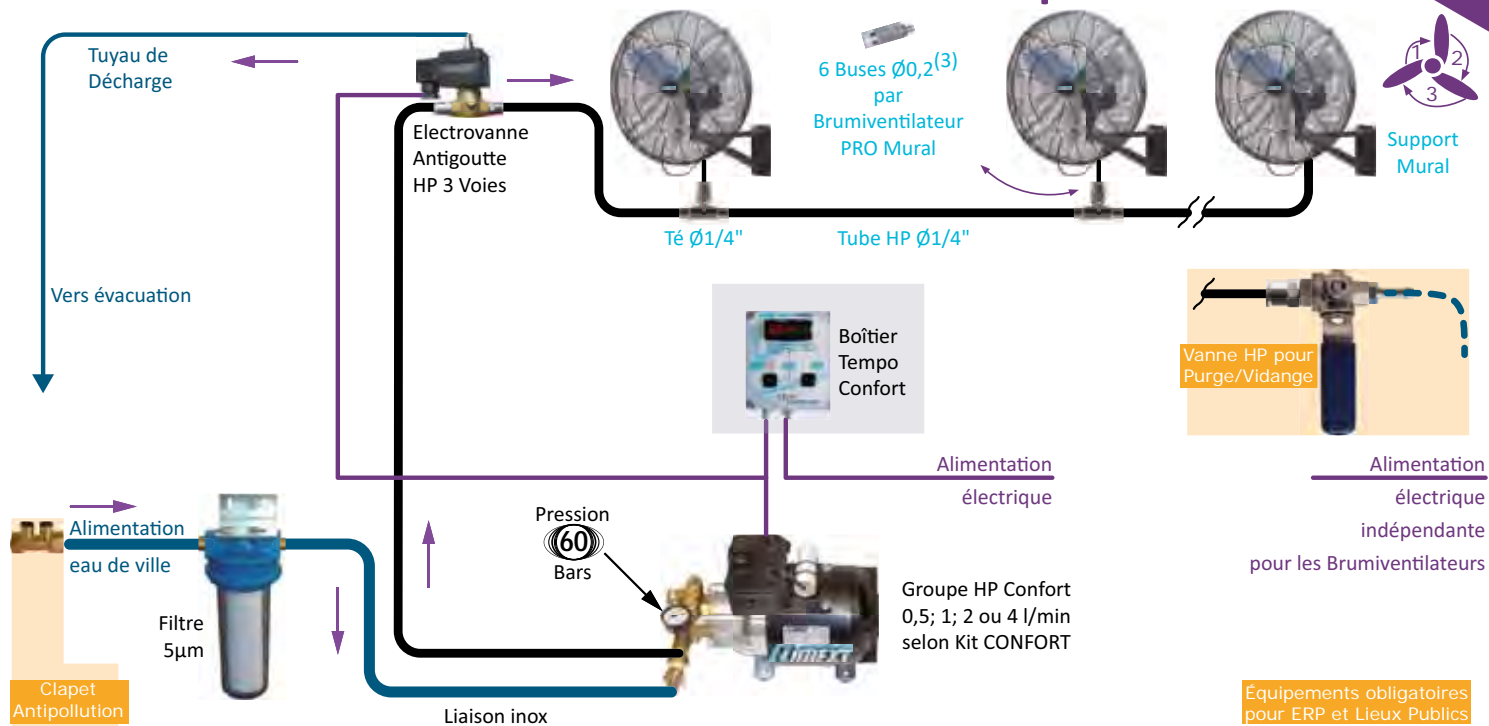

Sélection des Options de Sécurité et de Commande

<p>Le Boîtier Tempo CONFORT⁽²⁾ permet d'ajouter par exemple:</p>	<p>Sécurité Manque d'Eau Réf: CLEPRESS-30</p>	<p>Télécommande Longue Portée émetteur + récepteur Réf: CLET-02</p>	<p>Obligatoire pour ERP & Lieux Publics:</p> <ul style="list-style-type: none"> - Clapet Antipollution page 75 - Vanne de Purge Vidange page 65
--	---	---	---

Toutes les **OPTIONS** pages 78 à 80

Sélection des Accessoires et Compléments d'Équipement



<p>Coude Ø1/4'' Réf: CLR1/4C-01</p>	<p>Té Égal Ø1/4'' Réf: CLR1/4TE-01</p>	<p>Embout G1/4''M x Ø1/4'' 9,30 € Réf: CLR1/4E1/4-01</p>	<p>Coupleur Complet G1/4''FF Réf: CLRRCOUP-01</p>	<p>Buse Ø0,2 avec Filtre + Antigoutte Réf: CLBFA20-02</p>
<p>Tube HP Ø1/4'' Noir - 25m Réf: CLT1/4025-01</p>	<p>Tube HP Ø1/4'' Blanc - 25m Réf: CLT1/4025-02</p>	<p>Pince Coupe Tube (Pour Tube HP) Réf: CLOPC-01</p>	<p>BRUMI PRO sur Support Mural Réf: CLVBP70SM-01</p>	<p>Tous les Accessoires pages 48 à 67</p>

(2) Indispensable pour le raccordement des organes de Commande ou de Sécurité.

ARMEXT CONFORT BRUMI PRO Mural



Les **ARMEXT CONFORT BRUMI PRO Mural** sont conçues pour faciliter l'installation en bénéficiant d'une intégration d'usine. Les Groupes HP Axiaux qui alimentent les Brumiventilateurs PRO répondent à la plupart des demandes d'utilisation modérée.

ARMEXT CONFORT BRUMI PRO Mural	1 Brumi	2 Brumi	3 Brumi	4 Brumi	6 Brumi	8 Brumi	10 Brumi	
<p>ARMEXT MINI Prête pour la Mise en Oeuvre</p> <p><i>Réalisation d'une Brumiventilation sans effort</i></p>								
ARMEXT MINI avec Groupe HP CONFORT	1 0,5 l/min	1 1 l/min	1 2 l/min	1 2 l/min	1 4 l/min	1 4 l/min	1 4 l/min	
Brumiventilateur PRO sur Support Mural équipé de 6 Buses Ø0,2 ⁽⁴⁾	1	2	3 ⁽³⁾	4	6	8	10	
Té Égal Ø1/4"	-	1	2	3	5	7	9	
Tube ⁽¹⁾ HP Ø1/4"	25m	25m	25m	50m	50m	50m	75m	
Collier Isophonique Ø1/4"	5	5	5	5	5	5	5	
Collier ⁽¹⁾ de Fixation Ø1/4"	20	20	20	45	45	45	70	
Avec Boîtier Tempo CONFORT 	RÉF= CLACBP +	SM01C-05	SM02C-05	SM03C-05	SM04C-05	SM06C-05	SM08C-05	SM10C-05

(1) Tube HP et Colliers Noirs en standard - Tube HP et Colliers Blancs sur demande.

(3) Armext Confort 3 Brumi: 1 ou 2 Brumiventilateurs(s) PRO avec Buses Ø0,3

Principe d'Installation

MISE EN OEUVRE OPTIMISÉE

- 1 Installer le Réseau de Brumiventilateur(s)
- 2 Raccorder l'eau de ville
- 3 Brancher la fiche électrique
- 4 Purger (procédure)

C'EST PRÊT !

Alimentation électrique indépendante pour les Brumiventilateurs

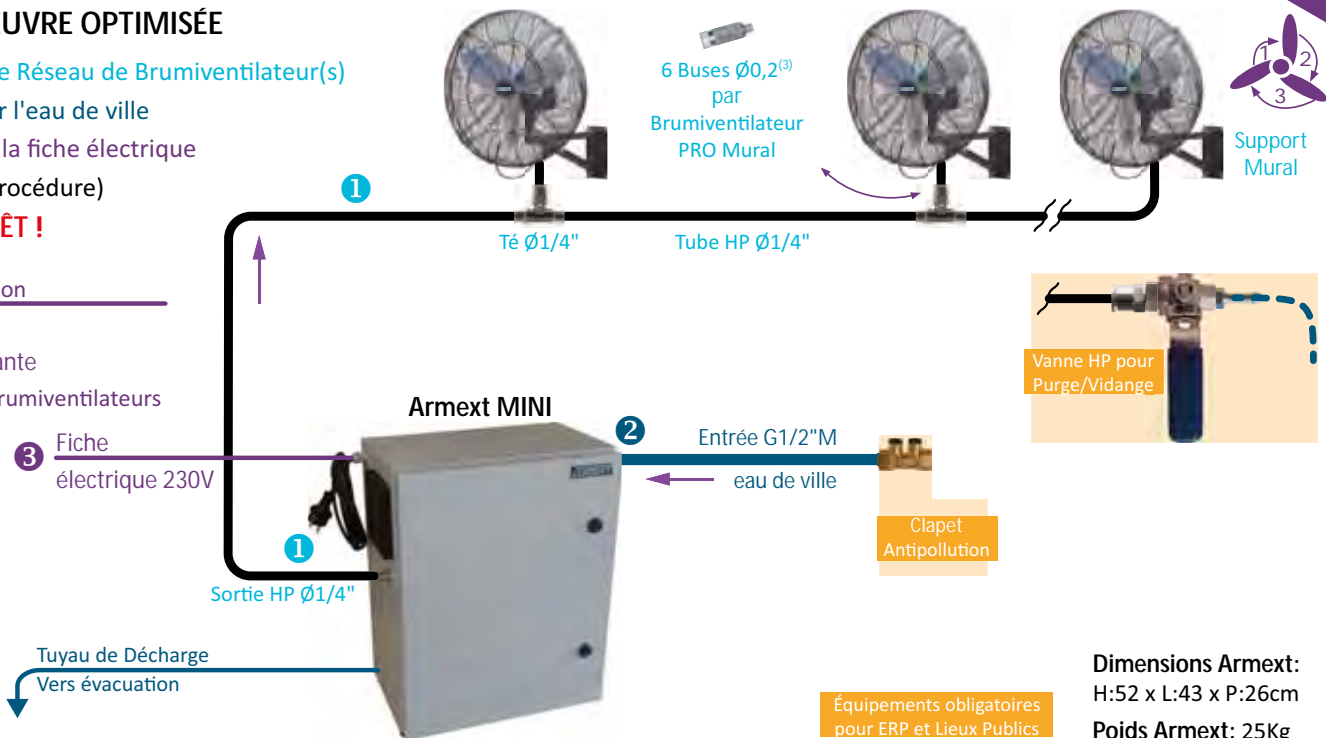

Dimensions Armext: H:52 x L:43 x P:26cm
Poids Armext: 25Kg

Équipements obligatoires pour ERP et Lieux Publics

Sélection des Packs Armext de Sécurité et de Fonctions

<p>Le Boîtier Tempo CONFORT⁽²⁾ permet d'ajouter par exemple:</p>	<p>Pack Armext Sécurité Manque d'Eau Réf: CLAOSME-02</p>	<p>Pack Armext Télécommande Longue Portée Réf: CLAOFT-01</p>	<p>Obligatoire pour ERP & Lieux Publics:</p> <ul style="list-style-type: none"> - Pack Armext Clapet Antipollution Réf: CLAOSAP1/2-01 page 75 - Vanne de Purge Vidange page 65
--	--	--	--

Toutes les PACKS pages 40 à 47

Sélection des Accessoires et Compléments d'Équipement

<p>Coude Ø1/4'' Réf: CLR1/4C-01</p>	<p>Té Égal Ø1/4'' Réf: CLR1/4TE-01</p>	<p>Embout G1/4''M x Ø1/4'' 9,30 € Réf: CLR1/4E1/4-01</p>	<p>Coupleur Complet G1/4''FF Réf: CLRRCOUP-01</p>	<p>Buse Ø0,2 avec Filtre + Antigoutte Réf: CLBFA20-02</p>
<p>Tube HP Ø1/4'' Noir - 25m Réf: CLT1/4025-01</p>	<p>Tube HP Ø1/4'' Blanc - 25m Réf: CLT1/4025-02</p>	<p>Pince Coupe Tube (Pour Tube HP) Réf: CLOPC-01</p>	<p>BRUMI PRO sur Support Mural Réf: CLVBP70SM-01</p>	<p>Tous les Accessoires pages 48 à 67</p>







(2) Indispensable pour le raccordement des organes de Commande ou de Sécurité.

KITS CONFORT BRUMI PRO Mobile



Les **KITS CONFORT BRUMI PRO Mobiles** et leurs Boîtiers de Commande permettent à toute installation classique de ventiler la fraîcheur sur de larges espaces grâce aux BRUMI PRO sur Pied en Croix facilement déplaçables.

Kits équipés de Groupes HP Axiaux pour toute utilisation modérée.

KIT CONFORT BRUMI PRO Mobile		1 Brumi	2 Brumi	3 Brumi	4 Brumi	6 Brumi	8 Brumi	10 Brumi
Filtre à Cartouche 5µm + Liaison Inox Filtre / Groupe HP		1	1	1	1	1	1	1
Groupe HP CONFORT - Axial		1 0,5 l/min	1 1 l/min	1 2 l/min	1 2 l/min	1 4 l/min	1 4 l/min	1 4 l/min
Électrovanne Antigoutte HP 3 Voies + 3m de Tuyau de Décharge		1	1	1	1	1	1	1
Brumiventilateur PRO sur Pied en Croix équipé de 6 Buses Ø0,2 ⁽³⁾		1	2	3 ⁽³⁾	4	6	8	10
Tuyau Souple HP avec Raccords Rapides F x M 10m		1	2	3	4	6	8	10
Té avec Raccords Rapides F x M x M		-	1	2	3	5	7	9
Sans Boîtier de Commande	RÉF= CLKCBP +	PC01-05	PC02-05	PC03-05	PC04-05	PC06-05	PC08-05	PC10-05
Avec Boîtier Tempo CONFORT	 RÉF= CLKCBP +	PC01C-05	PC02C-05	PC03C-05	PC04C-05	PC06C-05	PC08C-05	PC10C-05

(3) Kit Confort 3 Brumi: 1 ou 2 Brumiventilateurs(s) PRO avec Buses Ø0,3

 Fabrication Française



 Notice incluse

KIT CONFORT
Garantie 2 ANS

BRUMI PRO
Garantie 2 ANS

Principe d'Installation

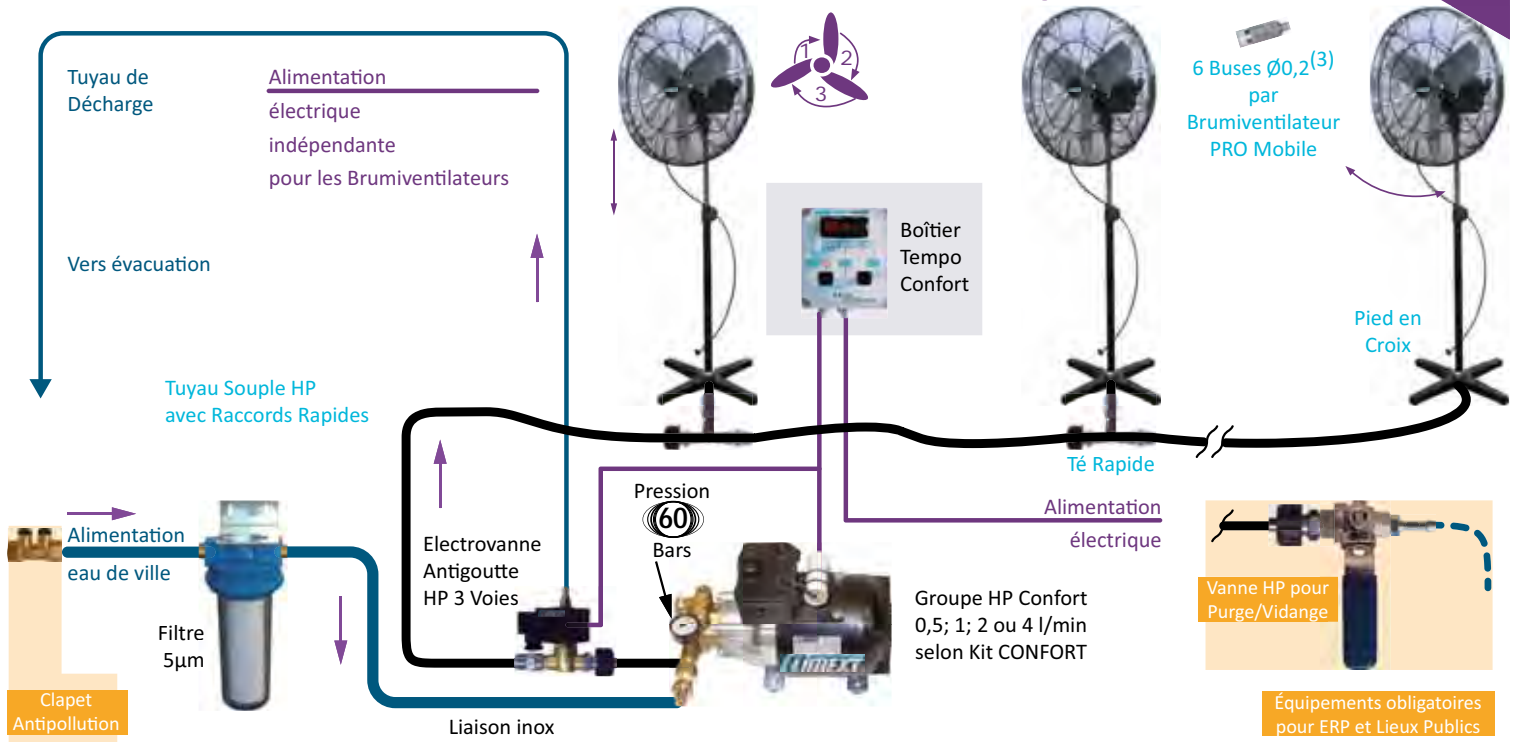









Sélection des Options de Sécurité et de Commande

 <p>Le Boîtier Tempo CONFORT⁽²⁾ permet d'ajouter par exemple:</p>	 <p>Sécurité Manque d'Eau</p> <p>Réf: CLEPRESS-30</p>	 <p>Télécommande Longue Portée émetteur + récepteur</p> <p>Réf: CLET-02</p>	<p>Obligatoire pour ERP & Lieux Publics:</p> <ul style="list-style-type: none"> - Clapet Antipollution page 75 - Vanne de Purge Vidange page 65
--	---	---	--

Toutes les **OPTIONS** pages 78 à 80

Sélection des Accessoires et Compléments d'Équipement

 <p>Té Rapide F x M x M</p> <p>Réf: CLRTV-01</p>	 <p>Raccord Rapide F x G1/4''M</p> <p>Réf: CLRRF-M-02</p>	 <p>Coupleur Complet G1/4''FF</p> <p>Réf: CLRRCOUP-01</p>	 <p>Raccord Rapide M x G1/4''M</p> <p>Réf: CLRRM-M-02</p>	 <p>Buse Ø0,2 avec Filtre + Antigoutte</p> <p>Réf: CLBFA20-02</p>
 <p>Tuyau Souple HP 5m</p> <p>Réf: CLTS05-01</p>	 <p>Tuyau Souple HP 10m</p> <p>Réf: CLTS10-01</p>	 <p>Tuyau Souple HP 20m</p> <p>Réf: CLTS20-01</p>	 <p>BRUMI PRO sur Pied en Croix</p> <p>Réf: CLVBP70PC-11</p>	

Tous les **Accessoires** pages 48 à 67

(2) Indispensable pour le raccordement des organes de Commande ou de Sécurité.

ARMEXT CONFORT BRUMI PRO Mobile



Les **ARMEXT CONFORT BRUMI PRO Mobile** sont destinées aux applications résidentielles, professionnelles ou industrielles classiques.

Les Groupes HP Axiaux répondent à la plupart des demandes de fonctionnement modérés. Les Brumiventilateurs PRO sur Pied en Croix sont facilement déplaçables.

ARMEXT CONFORT BRUMI PRO Mobile

1 Brumi 2 Brumi 3 Brumi 4 Brumi 6 Brumi 8 Brumi 10 Brumi

ARMEXT MINI Prête pour la Mise en Oeuvre

Réalisation d'une Brumiventilation sans effort

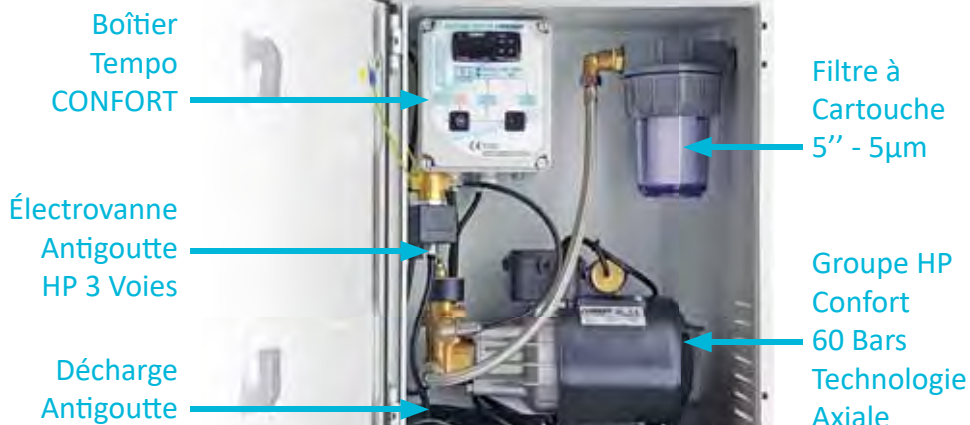

ARMEXT MINI avec Groupe HP CONFORT



1 0,5 l/min	1 1 l/min	1 2 l/min	1 2 l/min	1 4 l/min	1 4 l/min	1 4 l/min
----------------	--------------	--------------	--------------	--------------	--------------	--------------

Brumiventilateur PRO sur Pied en Croix équipé de 6 Buses Ø0,2⁽³⁾



1	2	3 ⁽³⁾	4	6	8	10
---	---	------------------	---	---	---	----

Tuyau Souple HP avec Raccords Rapides F x M 10m



1	2	3	4	6	8	10
---	---	---	---	---	---	----

Té avec Raccords Rapides F x M x M



-	1	2	3	5	7	9
---	---	---	---	---	---	---

Avec Boîtier Tempo CONFORT



RÉF= CLACBP +

PC01C-05	PC02C-05	PC03C-05	PC04C-05	PC06C-05	PC08C-05	PC10C-05
----------	----------	----------	----------	----------	----------	----------

(3) Armext Confort 3 Brumi: 1 ou 2 Brumiventilateurs(s) PRO avec Buses Ø0,3

Principe d'Installation

MISE EN OEUVRE OPTIMISÉE

- 1 Installer le Réseau de Brumiventilateur(s)
- 2 Raccorder l'eau de ville
- 3 Brancher la fiche électrique
- 4 Purger (procédure)

C'EST PRÊT !

Alimentation électrique indépendante pour les Brumiventilateurs

3 Fiche électrique 230V

1 Sortie HP en Raccord Rapide

Tuyau de Décharge Vers évacuation

Armext MINI

2 Entrée G1/2" M eau de ville

Dimensions Armext: H:52 x L:43 x P:26cm
Poids Armext: 25Kg

6 Buses Ø0,2⁽³⁾ par Brumiventilateur PRO Mobile

Pied en Croix

Té Rapide

Clapet Antipollution

Équipements obligatoires pour ERP et Lieux Publics

Vanne HP pour Purge/Vidange

Sélection des Packs Armext de Sécurité et de Fonctions



Le Boîtier Tempo CONFORT⁽²⁾ permet d'ajouter par exemple:



Pack Armext Sécurité Manque d'Eau
Réf: CLAOSME-02



Pack Armext Télécommande Longue Portée
Réf: CLAOFT-01

Obligatoire pour ERP & Lieux Publics:
- Pack Armext Clapet Antipollution
Réf: CLAOSAP1/2-01 page 75
- Vanne de Purge Vidange page 65

Toutes les PACKS pages 40 à 47

Sélection des Accessoires et Compléments d'Équipement



Té Rapide F x M x M

Réf: CLRTV-01



Raccord Rapide F x G1/4" M

Réf: CLRRF-M-02



Coupleur Complet G1/4" FF

Réf: CLRRCOUP-01



Raccord Rapide M x G1/4" M

Réf: CLRRM-M-02



Buse Ø0,2 avec Filtre + Antigoutte

Réf: CLBFAG20-02



Tuyau Souple HP 5m

Réf: CLTS05-01



Tuyau Souple HP 10m

Réf: CLTS10-01



Tuyau Souple HP 20m

Réf: CLTS20-01



BRUMI PRO sur Pied en Croix

Réf: CLVBP70PC-11











Tous les Accessoires pages 48 à 67

(2) Indispensable pour le raccordement des organes de Commande ou de Sécurité.

KITS PRO Rampe de Buses

Les **KITS PRO Rampe de Buses** et leur Boîtier de Commande répondent à toute application résidentielle, professionnelle ou industrielle pour une Brumisation HP soutenue en Ligne ou Rampe de Buses.

Groupes HP à technologie Radiale.

KIT PRO Rampe de Buses		8 Buses	12 Buses	18 Buses	24 Buses	30 Buses	40 Buses	60 Buses
Filtre à Cartouche 5µm + Liaison Inox Filtre / Groupe HP		1	1	1	1	1	1	1
Groupe HP PRO - Radial		1 1 l/min	1 1,8 l/min	1 3 l/min	1 3 l/min	1 5 l/min	1 5 l/min	1 8 l/min
Électrovanne Antigoutte HP 3 Voies + 3m de Tuyau de Décharge		1	1	1	1	1	1	1
Buse Ø0,3 avec Filtre et Antigoutte		8	12	18	24	30	40	60
Manchon Porte-Buse Ø8mm		7	11	17	23	29	39	59
Embout Porte-Buse Latéral Ø8mm		1	1	1	1	1	1	1
Tube ⁽¹⁾ HP Ø8mm		25m	25m	25m	50m	50m	50m	75m
Collier Isophonique Ø8mm		5	5	5	5	5	5	5
Collier ⁽¹⁾ de Fixation Ø8mm		16	24	36	48	60	80	120
Sans Boîtier de Commande	RÉFÉRENCE	CLKP08-05	CLKP12-05	CLKP18-05	CLKP24-05	CLKP30-05	CLKP40-05	CLKP60-05
Avec Boîtier Tempo PRO	 RÉFÉRENCE	CLKP08P-05	CLKP12P-05	CLKP18P-05	CLPC24P-05	CLKP30P-05	CLKP40P-05	CLKP60P-05

(1) Tube HP et Colliers Noirs en standard - Tube HP et Colliers Blancs sur demande.

 **Fabrication Française**

CE

 **Notice incluse**

**KIT PRO
Garantie 3 ANS**

Principe d'Installation

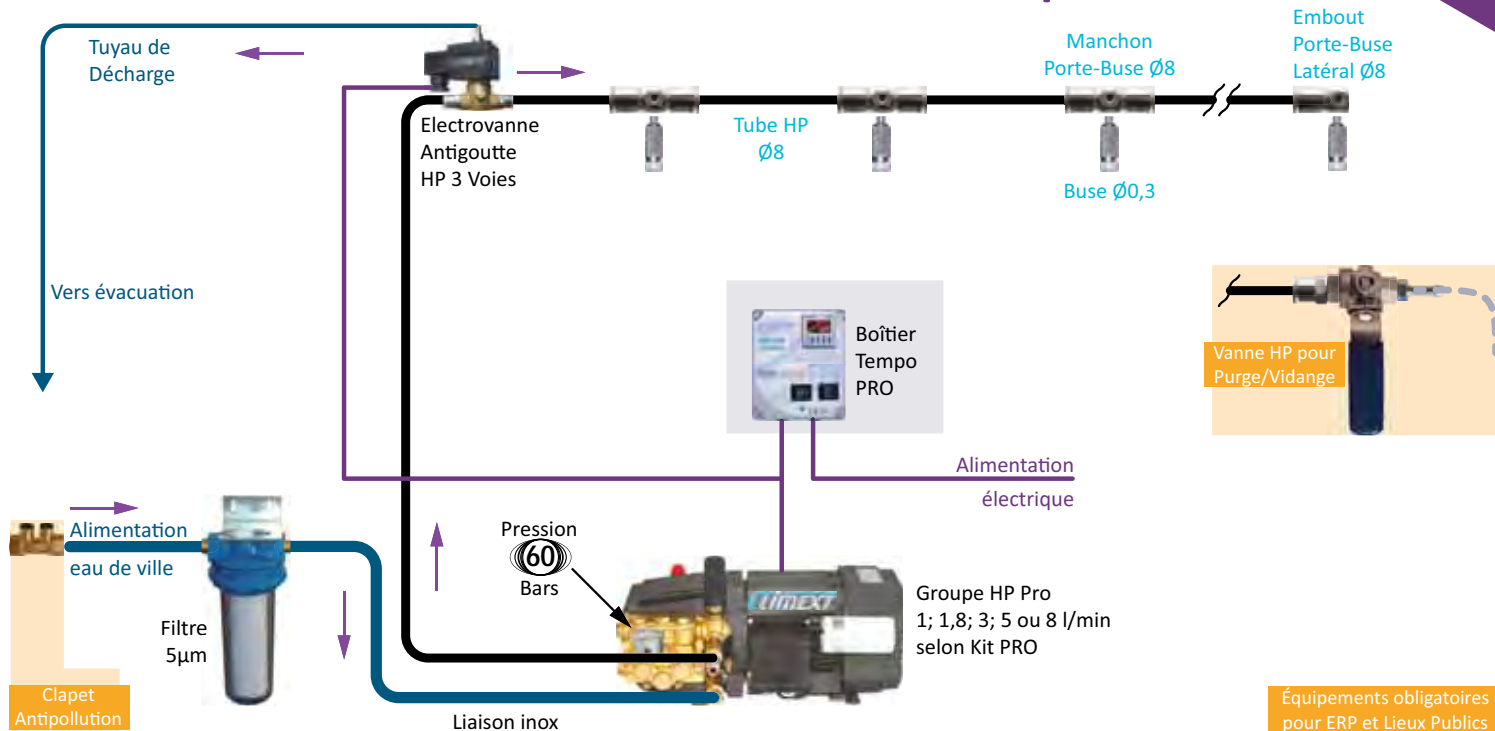

Sélection des Options de Sécurité et de Commande

 <p>Le Boîtier Tempo PRO⁽²⁾ permet d'ajouter par exemple:</p>	 <p>Sécurité Manque d'Eau Réf: CLEPRESS-30</p>	 <p>Télécommande Longue Portée émetteur + récepteur Réf: CLET-02</p>	<p>Obligatoire pour ERP & Lieux Publics:</p> <ul style="list-style-type: none"> - Clapet Antipollution page 75 - Vanne de Purge Vidange page 65 	<p>Toutes les OPTIONS pages 78 à 80</p>
--	---	---	---	--

Sélection des Accessoires et Compléments d'Équipement

 <p>Coude Ø8mm Réf: CLR8C-05</p>	 <p>Té Égal Ø8mm Réf: CLR8TE-05</p>	 <p>Manchon Porte-Buse Ø8mm Réf: CLR8MPB-05</p>	 <p>Embout Porte-Buse Ø8mm Latéral Réf: CLR8EPBL-05</p>	 <p>Buse Ø0,3 avec Filtre + Antigoutte Réf: CLBFA30-02</p>
 <p>Tube HP Ø8mm Noir - 25m Réf: CLT8025-01</p>	 <p>Tube HP Ø8mm Blanc - 25m Réf: CLT8025-02</p>	 <p>Pince Coupe Tube (Pour Tube HP) Réf: CLOPC-01</p>	 <p>Rallonge 10/24MF façonnable - 10cm Réf: CLRRAL10-01</p>	<p>Tous les Accessoires pages 48 à 67</p>

(2) Indispensable pour le raccordement des organes de Commande ou de Sécurité.

ARMEXT PRO Rampe de Buses

Les **ARMEXT PRO Rampe de Buses** sont réalisées pour optimiser l'installation et assurer une intégration de grande qualité. Les Groupes HP à technologie Radiale qui les composent répondent à toutes les exigences pour une Brumisation en Ligne ou Rampe de Buses.

ARMEXT PRO Rampe de Buses

8 Buses **12 Buses** **18 Buses** **24 Buses** **30 Buses** **40 Buses** **60 Buses**

ARMEXT
Prête pour la
Mise en Oeuvre

Réalisation d'une
Rampe de Brumisation
par assemblage
sans outil

Boîtier
Tempo
PRO

Électrovanne
Antigoutte
HP 3 Voies

Décharge
Antigoutte

Filtre à
Cartouche
9" - 5µm

Groupe HP
PRO
60 Bars
Technologie
Radiale

ARMEXT
avec Groupe HP
PRO



1 1 l/min	1 1,8 l/min	1 3 l/min	1 3 l/min	1 5 l/min	1 5 l/min	1 8 l/min
--------------	----------------	--------------	--------------	--------------	--------------	--------------

Buse Ø0,3
avec Filtre
et Antigoutte



8	12	18	24	30	40	60
---	----	----	----	----	----	----

Manchon
Porte-Buse Ø8mm



7	11	17	23	29	39	59
---	----	----	----	----	----	----

Embout
Porte-Buse
Latéral Ø8mm



1	1	1	1	1	1	1
---	---	---	---	---	---	---

Tube⁽¹⁾ HP Ø8mm



25m	25m	25m	50m	50m	50m	75m
-----	-----	-----	-----	-----	-----	-----

Collier
Isophonique Ø8mm



5	5	5	5	5	5	5
---	---	---	---	---	---	---

Collier⁽¹⁾
de Fixation Ø8mm



16	24	36	48	60	80	120
----	----	----	----	----	----	-----

Avec Boîtier
Tempo
PRO



RÉFÉRENCE

CLAP08P-05	CLAP12P-05	CLAP18P-05	CLAP24P-05	CLAP30P-05	CLAP40P-05	CLAP60P-05
------------	------------	------------	------------	------------	------------	------------

(1) Tube HP et Colliers Noirs en standard - Tube HP et Colliers Blancs sur demande.

Fabrication
Française



Notice
incluse

ARMEXT PRO
Garantie 3 ANS

Principe d'Installation

MISE EN OEUVRE OPTIMISÉE

- 1 Installer la Rampe de Brumisation
- 2 Raccorder l'eau de ville
- 3 Brancher la fiche électrique
- 4 Purger (procédure)

C'EST PRÊT !

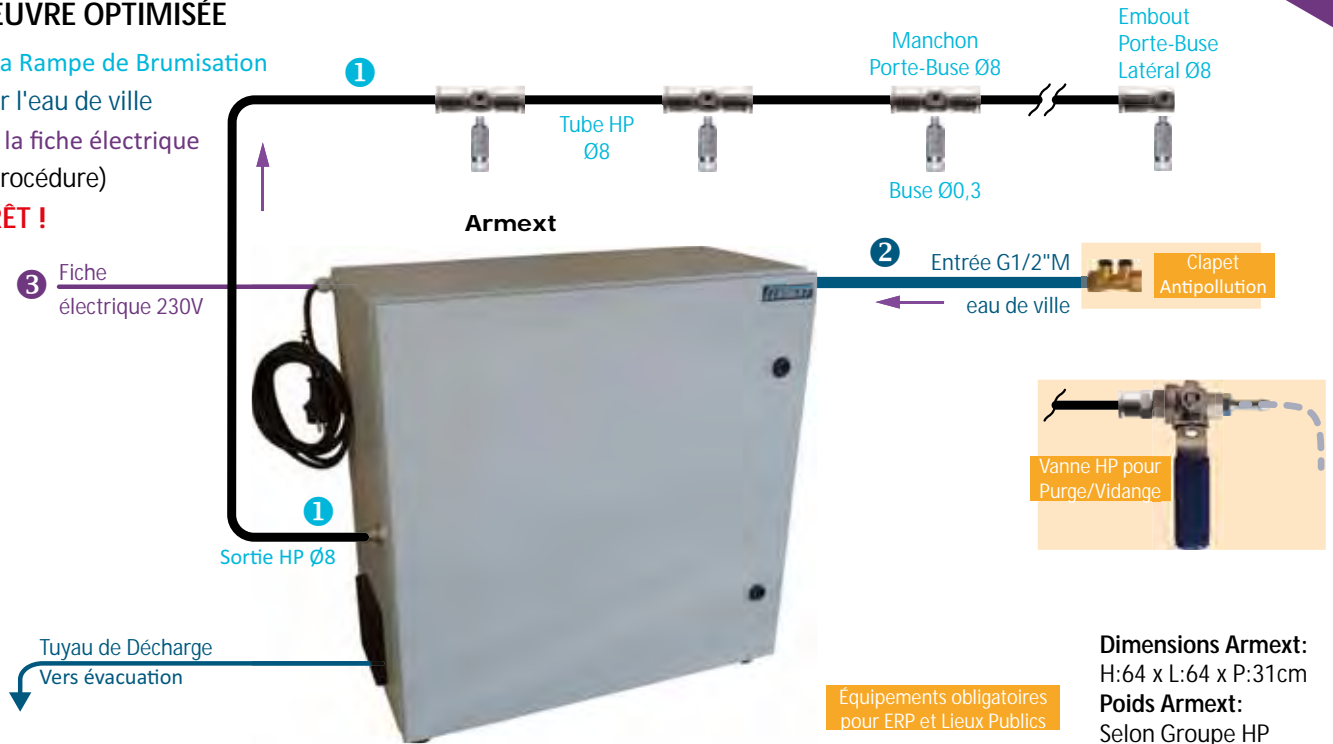

Sélection des Packs Armext de Sécurité et de Fonctions

<p>Le Boîtier Tempo PRO⁽²⁾ permet d'ajouter par exemple:</p>	<p>Pack Armext Sécurité Manque d'Eau Réf: CLAOSME-02</p>	<p>Pack Armext Télécommande Longue Portée Réf: CLAOFT-01</p>	<p>Obligatoire pour ERP & Lieux Publics:</p> <ul style="list-style-type: none"> - Pack Armext Clapet Antipollution Réf: CLAOSAP1/2-01 page 75 - Vanne de Purge Vidange page 65 	<p>Toutes les PACKS pages 40 à 47</p>
--	--	--	--	---------------------------------------

Sélection des Accessoires et Compléments d'Équipement









<p>Coude Ø8mm Réf: CLR8C-05</p>	<p>Té Égal Ø8mm Réf: CLR8TE-05</p>	<p>Manchon Porte-Buse Ø8mm Réf: CLR8MPB-05</p>	<p>Embout Porte-Buse Ø8mm Latéral Réf: CLR8EPBL-05</p>	<p>Buse Ø0,3 avec Filtre + Antigoutte Réf: CLBFAG30-02</p>
<p>Tube HP Ø8mm Noir - 25m Réf: CLT8025-01</p>	<p>Tube HP Ø8mm Blanc - 25m Réf: CLT8025-02</p>	<p>Pince Coupe Tube (Pour Tube HP) Réf: CLOPC-01</p>	<p>Rallonge 10/24MF façonnable - 10cm Réf: CLRRAL10-01</p>	<p>Tous les Accessoires pages 48 à 67</p>

(2) Indispensable pour le raccordement des organes de Commande ou de Sécurité.

KITS PRO BRUMI PRO Mural

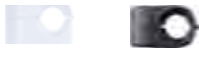

Les **KITS PRO BRUMI PRO Mural** et leur Boîtier de Commande permettent en milieu professionnel ou industriel de diffuser le bénéfice de la Brumisation au delà de la zone d'évaporation grâce aux BRUMI PRO sur Support Mural. Kits équipés d'un Groupe HP Radial.

KIT PRO BRUMI PRO Mural		1 Brumi	2 Brumi	3 Brumi	4 Brumi	6 Brumi	8 Brumi	10 Brumi
Filtre à Cartouche 5µm + Liaison Inox Filtre / Groupe HP		1	1	1	1	1	1	1
Groupe HP PRO - Radial		1 1 l/min	1 1,8 l/min	1 3 l/min	1 3 l/min	1 5 l/min	1 8 l/min	1 8 l/min
Électrovanne Antigoutte HP 3 Voies + 3m de Tuyau de Décharge		1	1	1	1	1	1	1
Brumiventilateur PRO sur Support Mural équipé de 6 Buses Ø0,3		1	2	3	4	6	8	10
Té Égal Ø8mm		-	1	2	3	5	7	9
Tube ⁽¹⁾ HP Ø8mm		25m	25m	25m	50m	50m	50m	75m
Collier Isophonique Ø8mm		5	5	5	5	5	5	5
Collier ⁽¹⁾ de Fixation Ø8mm		20	20	20	45	45	45	70
Sans Boîtier de Commande	RÉF= CLKPBP +	SM01-05	SM02-05	SM03-05	SM04-05	SM06-05	SM08-05	SM10-05
Avec Boîtier Tempo PRO	 RÉF= CLKPBP +	SM01P-05	SM02P-05	SM03P-05	SM04P-05	SM06P-05	SM08P-05	SM10P-05

(1) Tube HP et Colliers Noirs en standard - Tube HP et Colliers Blancs sur demande.

 Fabrication Française



 Notice incluse

KIT PRO Garantie 3 ANS

BRUMI PRO Garantie 2 ANS

Principe d'Installation

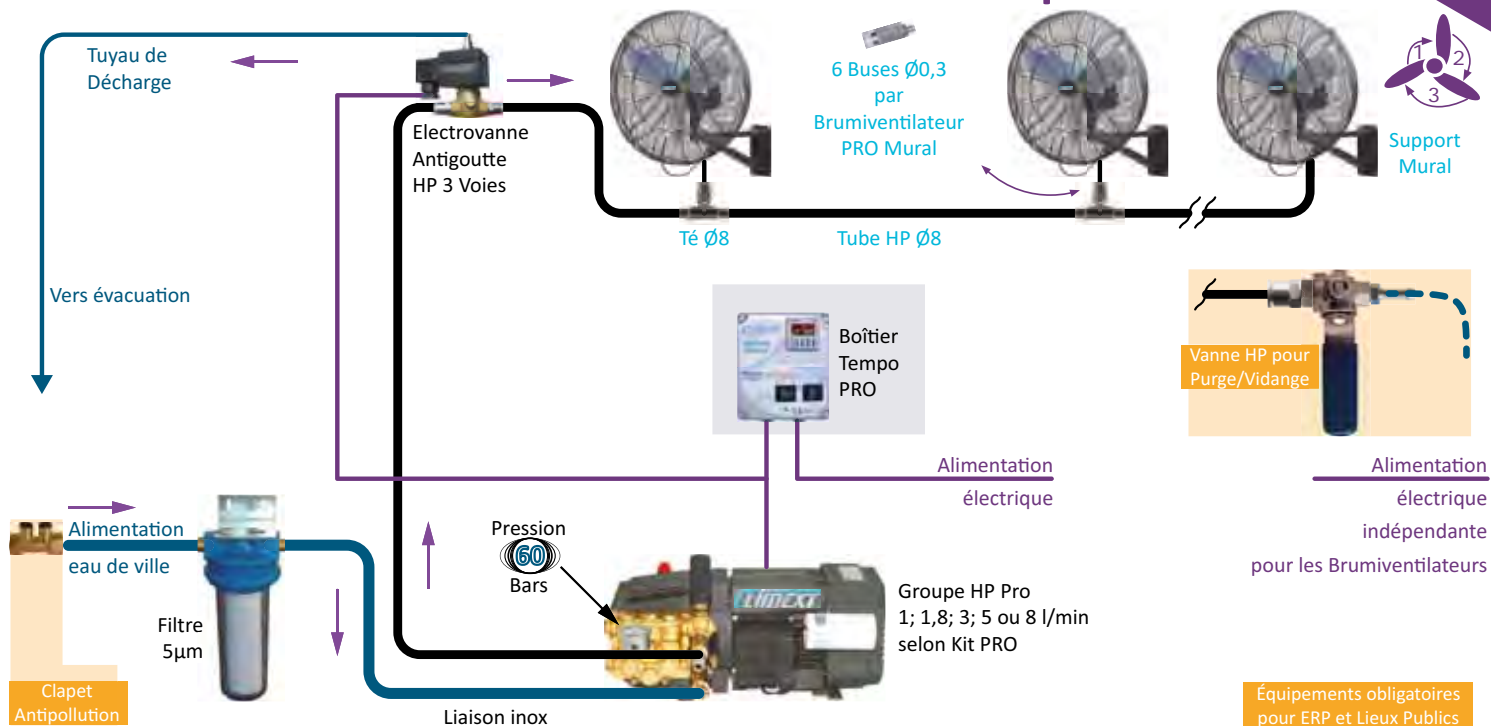

Sélection des Options de Sécurité et de Commande

<p>Le Boîtier Tempo PRO⁽²⁾ permet d'ajouter par exemple:</p>	<p>Sécurité Manque d'Eau Réf: CLEPRESS-30</p>	<p>Télécommande Longue Portée émetteur + récepteur Réf: CLET-02</p>	<p>Obligatoire pour ERP & Lieux Publics:</p> <ul style="list-style-type: none"> - Clapet Antipollution page 75 - Vanne de Purge Vidange page 65
--	---	---	---

Toutes les **OPTIONS** pages 78 à 80

Sélection des Accessoires et Compléments d'Équipement

<p>Coude Ø8mm Réf: CLR8C-05</p>	<p>Té Égal Ø8mm Réf: CLR8TE-05</p>	<p>Embout G1/4''M x Ø8mm Réf: CLR8E1/4-05</p>	<p>Coupleur Complet G1/4''FF Réf: CLRRCOUP-01</p>	<p>Buse Ø0,3 avec Filtre + Antigoutte Réf: CLBFAG30-02</p>
<p>Tube HP Ø8mm Noir - 25m Réf: CLT8025-01</p>	<p>Tube HP Ø8mm Blanc - 25m Réf: CLT8025-02</p>	<p>Pince Coupe Tube (Pour Tube HP) Réf: CLOPC-01</p>	<p>BRUMI PRO sur Support Mural Réf: CLVBP70SM-01</p>	<p>Tous les Accessoires pages 48 à 67</p>

(2) Indispensable pour le raccordement des organes de Commande ou de Sécurité.

ARMEXT PRO BRUMI PRO Mural









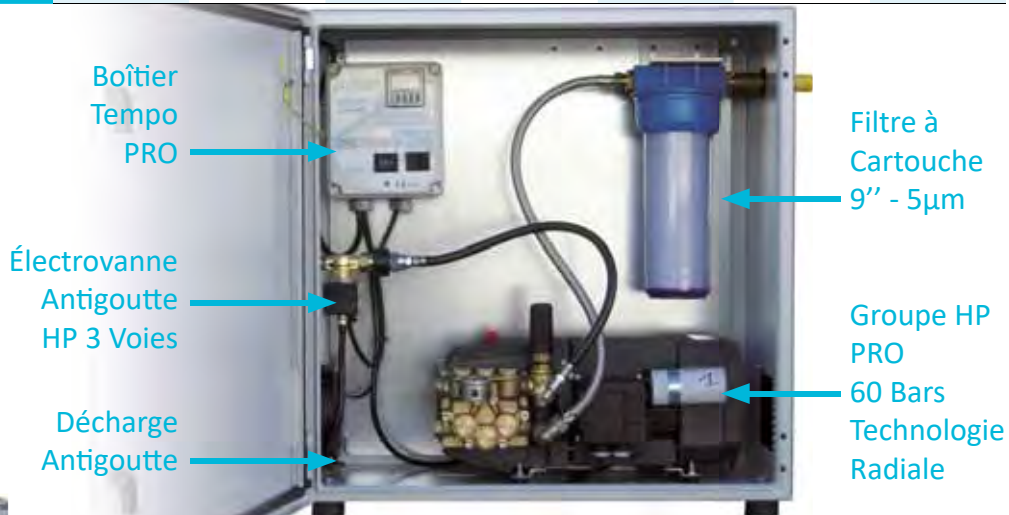

Les **ARMEXT PRO BRUMI PRO Mural** sont pensées pour optimiser l'installation en fournissant une intégration d'usine. Les Groupes HP Radiaux qui alimentent les Brumiventilateurs PRO répondent à toutes les contraintes de fonctionnement.

ARMEXT PRO BRUMI PRO Mural	1 Brumi	2 Brumi	3 Brumi	4 Brumi	6 Brumi	8 Brumi	10 Brumi
-------------------------------	---------	---------	---------	---------	---------	---------	----------

ARMEXT
Prête pour la
Mise en Oeuvre

Réalisation d'une
Brumiventilation
sans effort



ARMEXT avec Groupe HP PRO		1 1 l/min	1 1,8 l/min	1 3 l/min	1 3 l/min	1 5 l/min	1 8 l/min	1 8 l/min
Brumiventilateur PRO sur Support Mural équipé de 6 Buses Ø0,3		1	2	3	4	6	8	10
Té Égal Ø8mm		-	1	2	3	5	7	9
Tube ⁽¹⁾ HP Ø8mm		25m	25m	25m	50m	50m	50m	75m
Collier Isophonique Ø8mm		5	5	5	5	5	5	5
Collier ⁽¹⁾ de Fixation Ø8mm		20	20	20	45	45	45	70
Avec Boîtier Tempo PRO	 RÉF= CLAPBP +	SM01P-05	SM02P-05	SM03P-05	SM04P-05	SM06P-05	SM08P-05	SM10P-05

(1) Tube HP et Colliers Noirs en standard - Tube HP et Colliers Blancs sur demande.

Principe d'Installation

MISE EN OEUVRE OPTIMISÉE

- 1 Installer le Réseau de Brumiventilateur(s)
- 2 Raccorder l'eau de ville
- 3 Brancher la fiche électrique
- 4 Purger (procédure)

C'EST PRÊT !

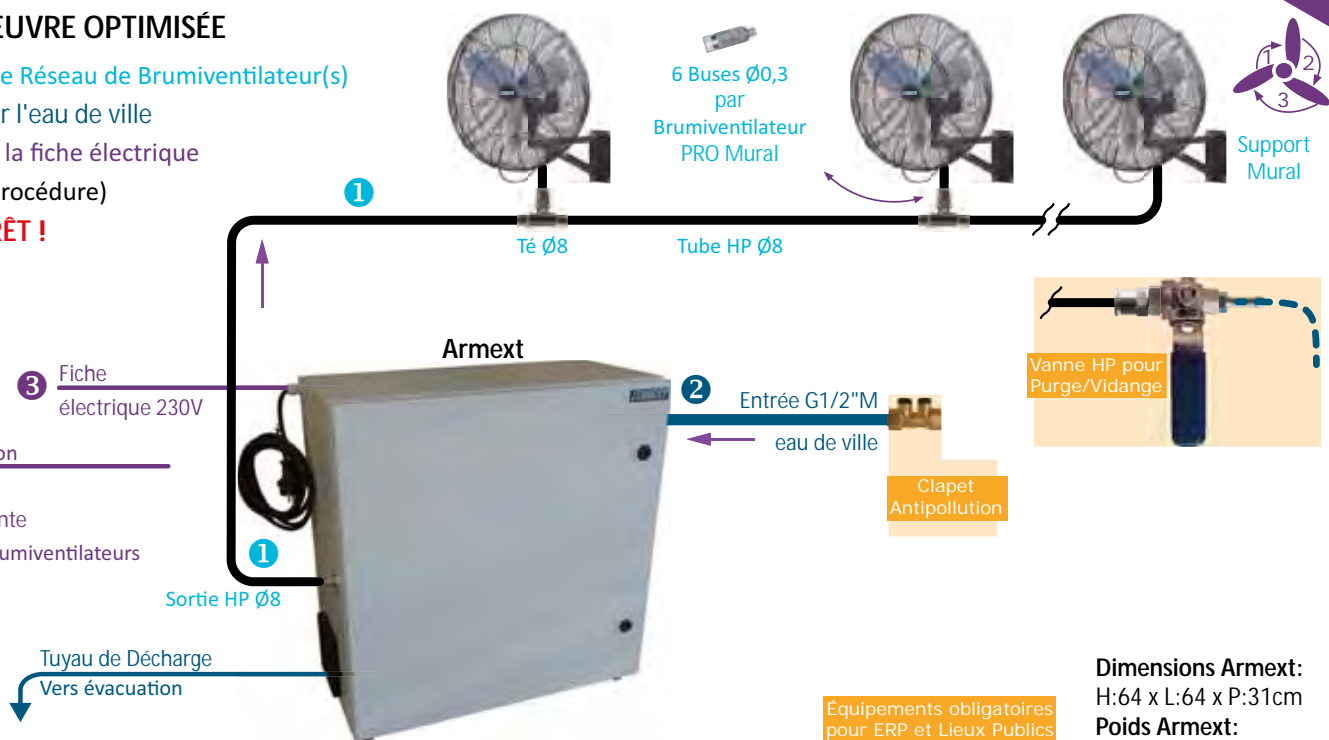

Équipements obligatoires pour ERP et Lieux Publics

Sélection des Packs Armext de Sécurité et de Fonctions

<p>Le Boîtier Tempo PRO⁽²⁾ permet d'ajouter par exemple:</p>	<p>Pack Armext Sécurité Manque d'Eau Réf: CLAOSME-02</p>	<p>Pack Armext Télécommande Longue Portée Réf: CLAOFT-01</p>	<p>Obligatoire pour ERP & Lieux Publics:</p> <ul style="list-style-type: none"> - Pack Armext Clapet Antipollution Réf: CLAOSAP1/2-01 page 75 - Vanne de Purge Vidange page 65
--	--	--	--

Toutes les PACKS pages 40 à 47

Sélection des Accessoires et Compléments d'Équipement

<p>Coude Ø8mm Réf: CLR8C-05</p>	<p>Té Égal Ø8mm Réf: CLR8TE-05</p>	<p>Embout G1/4''M x Ø8mm Réf: CLR8E1/4-05</p>	<p>Coupleur Complet G1/4''FF Réf: CLRRCOUP-01</p>	<p>Buse Ø0,3 avec Filtre + Antigoutte Réf: CLBFAG30-02</p>
<p>Tube HP Ø8mm Noir - 25m Réf: CLT8025-01</p>	<p>Tube HP Ø8mm Blanc - 25m Réf: CLT8025-02</p>	<p>Pince Coupe Tube (Pour Tube HP) Réf: CLOPC-01</p>	<p>BRUMI PRO sur Support Mural Réf: CLVBP70SM-01</p>	<p>Tous les Accessoires pages 48 à 67</p>







(2) Indispensable pour le raccordement des organes de Commande ou de Sécurité.

KITS PRO BRUMI PRO Mobile



Les **KITS PRO BRUMI PRO Mobiles** et leur Boîtier de Commande permettent en milieu professionnel ou industriel de ventiler, sur de larges zones, l'air Brumisé grâce aux Brumi PRO sur Pied en Croix.

Kits équipés de Groupes HP Radiaux.

KIT PRO BRUMI PRO Mobile		1 Brumi	2 Brumi	3 Brumi	4 Brumi	6 Brumi	8 Brumi	10 Brumi
Filtre à Cartouche 5µm + Liaison Inox Filtre / Groupe HP		1	1	1	1	1	1	1
Groupe HP PRO - Radial		1 1 l/min	1 1,8 l/min	1 3 l/min	1 3 l/min	1 5 l/min	1 8 l/min	1 8 l/min
Électrovanne Antigoutte HP 3 Voies + 3m de Tuyau de Décharge		1	1	1	1	1	1	1
Brumiventilateur PRO sur Pied en Croix équipé de 6 Buses Ø0,3		1	2	3	4	6	8	10
Tuyau Souple HP avec Raccords Rapides F x M 10m		1	2	3	4	6	8	10
Té avec Raccords Rapides F x M x M		-	1	2	3	5	7	9
Sans Boîtier de Commande	RÉF= CLKPBP +	PC01-05	PC02-05	PC03-05	PC04-05	PC06-05	PC08-05	PC10-05
Avec Boîtier Tempo PRO	 RÉF= CLKPBP +	PC01P-05	PC02P-05	PC03P-05	PC04P-05	PC06P-05	PC08P-05	PC10P-05

Principe d'Installation

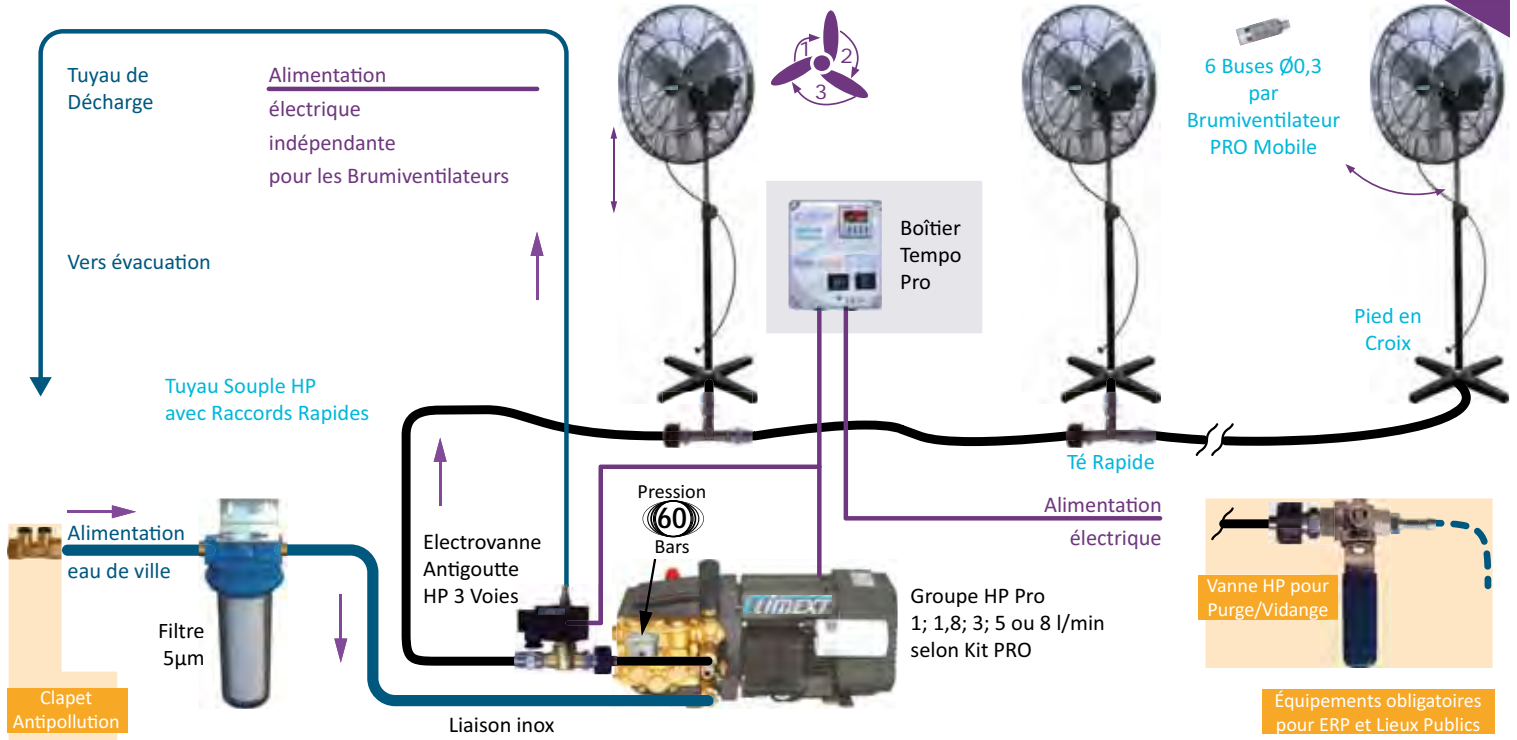









Sélection des Options de Sécurité et de Commande

 <p>Le Boîtier Tempo PRO⁽²⁾ permet d'ajouter par exemple:</p>	 <p>Sécurité Manque d'Eau Réf: CLEPRESS-30</p>	 <p>Télécommande Longue Portée émetteur + récepteur Réf: CLET-02</p>	<p>Obligatoire pour ERP & Lieux Publics:</p> <ul style="list-style-type: none"> - Clapet Antipollution page 75 - Vanne de Purge Vidange page 65
--	--	--	--

Toutes les OPTIONS pages 78 à 80

Sélection des Accessoires et Compléments d'Équipement

 <p>Té Rapide F x M x M Réf: CLRTV-01</p>	 <p>Raccord Rapide F x G1/4''M Réf: CLRRF-M-02</p>	 <p>Coupleur Complet G1/4''FF Réf: CLRRCOUP-01</p>	 <p>Raccord Rapide M x G1/4''M Réf: CLRRM-M-02</p>	 <p>Buse Ø0,3 avec Filtre + Antigoutte Réf: CLBFAG30-02</p>
 <p>Tuyau Souple HP 5m Réf: CLTS05-01</p>	 <p>Tuyau Souple HP 10m Réf: CLTS10-01</p>	 <p>Tuyau Souple HP 20m Réf: CLTS20-01</p>	 <p>BRUMI PRO sur Pied en Croix Réf: CLVBP70PC-11</p>	

Tous les Accessoires pages 48 à 67

(2) Indispensable pour le raccordement des organes de Commande ou de Sécurité.

ARMEXT PRO BRUMI PRO Mobile LIMEXT.



Les ARMEXT PRO BRUMI PRO Mobile LIMEXT. sont destinées aux applications professionnelles ou industrielles exigeantes. Les Groupes HP Radiaux répondent aux fortes contraintes de fonctionnement. Les Brumiventilateurs PRO sur Pied en Croix se manipulent facilement.

ARMEXT PRO BRUMI PRO Mobile

1 Brumi 2 Brumi 3 Brumi 4 Brumi 6 Brumi 8 Brumi 10 Brumi

ARMEXT
Prête pour la
Mise en Oeuvre

Réalisation d'une
Brumiventilation
sans effort

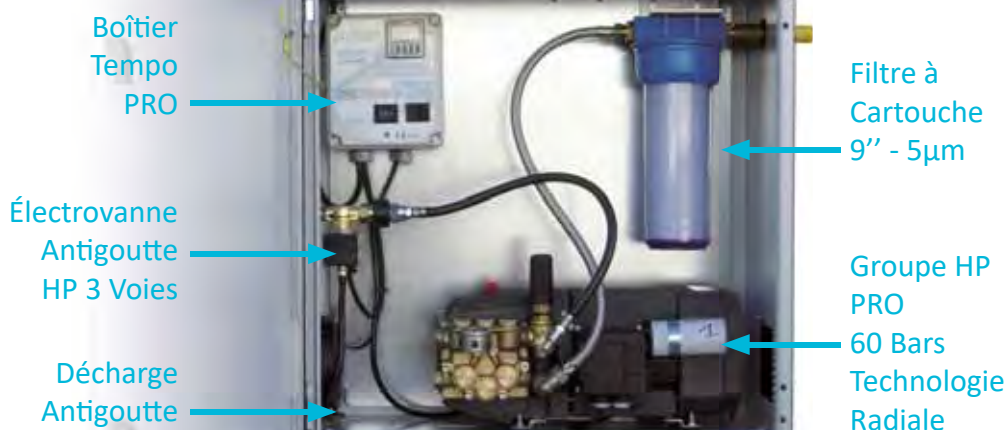

ARMEXT
avec Groupe HP
PRO



1 1 l/min 1 1,8 l/min 1 3 l/min 1 3 l/min 1 5 l/min 1 8 l/min 1 8 l/min

Brumiventilateur
PRO
sur Pied en Croix
équipé de
6 Buses Ø0,3



1 2 3 4 6 8 10

Tuyau Souple HP
avec Raccords
Rapides F x M
10m



1 2 3 4 6 8 10

Té avec
Raccords Rapides
F x M x M



- 1 2 3 5 7 9

Avec Boîtier
Tempo
PRO



RÉF= CLAPBP +

PC01P-05 PC02P-05 PC03P-05 PC04P-05 PC06P-05 PC08P-05 PC10P-05

Fabrication
Française



Notice
incluse

ARMEXT PRO
Garantie 3 ANS

BRUMI PRO
Garantie 2 ANS

Principe d'Installation

MISE EN OEUVRE OPTIMISÉE

- 1 Installer le Réseau de Brumiventilateur(s)
- 2 Raccorder l'eau de ville
- 3 Brancher la fiche électrique
- 4 Purger (procédure)

C'EST PRÊT !

Alimentation électrique indépendante pour les Brumiventilateurs

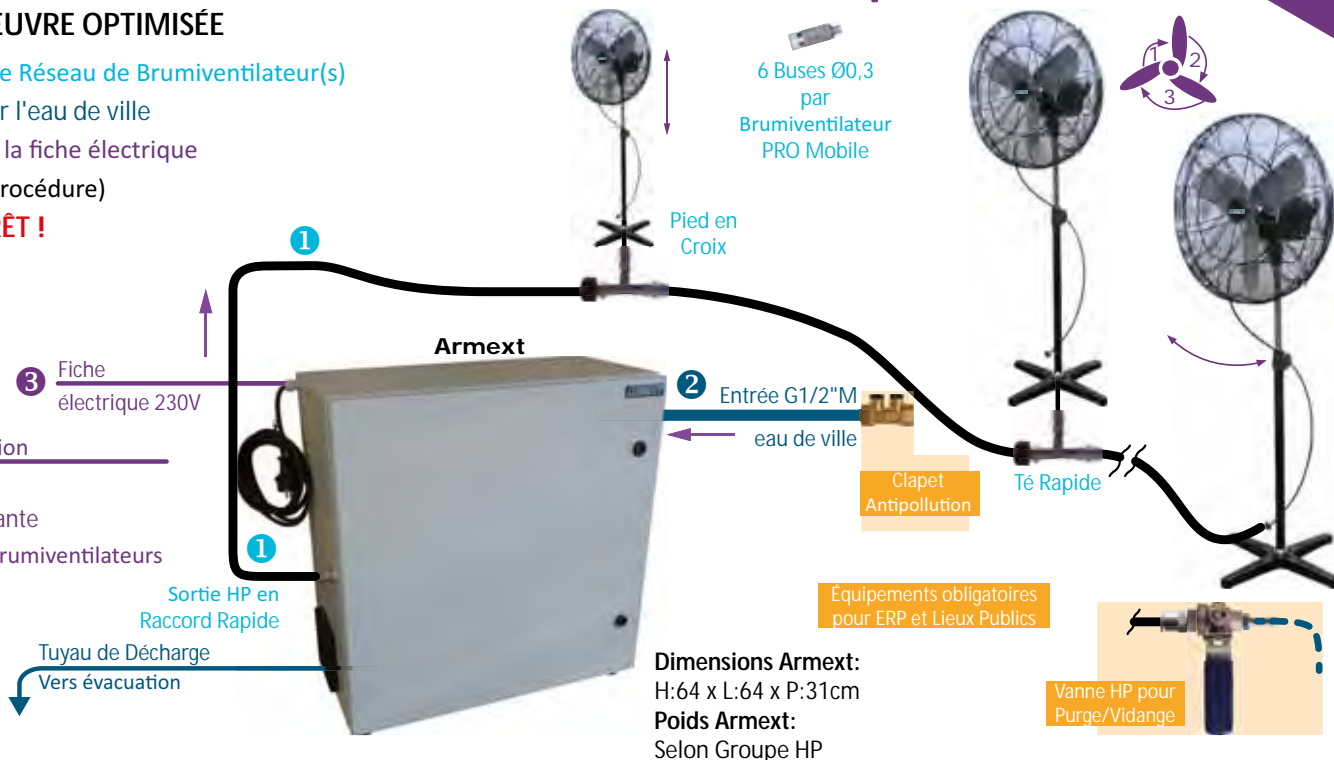

Dimensions Armext:
H:64 x L:64 x P:31cm
Poids Armext:
Selon Groupe HP

Sélection des Packs Armext de Sécurité et de Fonctions

<p>Le Boîtier Tempo PRO⁽²⁾ permet d'ajouter par exemple:</p>	<p>Pack Armext Sécurité Manque d'Eau Réf: CLAOSME-02</p>	<p>Pack Armext Télécommande Longue Portée Réf: CLAOFT-01</p>	<p>Obligatoire pour ERP & Lieux Publics:</p> <ul style="list-style-type: none"> - Pack Armext Clapet Antipollution Réf: CLAOSAP1/2-01 page 75 - Vanne de Purge Vidange page 65
--	--	--	--

Toutes les PACKS pages 40 à 47

Sélection des Accessoires et Compléments d'Équipement

<p>Té Rapide F x M x M Réf: CLRTV-01</p>	<p>Raccord Rapide F x G1/4''M Réf: CLRRF-M-02</p>	<p>Coupleur Complet G1/4''FF Réf: CLRRCOUP-01</p>	<p>Raccord Rapide M x G1/4''M Réf: CLRRM-M-02</p>	<p>Buse Ø0,3 avec Filtre + Antigoutte Réf: CLBFAG30-02</p>
<p>Tuyau Souple HP 5m Réf: CLTS05-01</p>	<p>Tuyau Souple HP 10m Réf: CLTS10-01</p>	<p>Tuyau Souple HP 20m Réf: CLTS20-01</p>	<p>BRUMI PRO sur Pied en Croix Réf: CLVBP70PC-11</p>	

Tous les Accessoires pages 48 à 67

(2) Indispensable pour le raccordement des organes de Commande ou de Sécurité.

COMMENT PERSONNALISER SON ARMEXT ?

Sélectionner les **PACKS ARMEXT** souhaités,
il seront automatiquement intégrés
dans votre **ARMEXT** !

Chaque
PACK ARMEXT
comprend

1

**l'Équipement du
PACK souhaité**

2

**les Accessoires
nécessaires à
son Montage**

3

**la Prestation
d'Intégration**

La multitude de combinaisons possibles implique une validation technique.

EXEMPLES

Pack
Veille Sanitaire









Pack
Pré-Filtration 25µm

Pack
Antipollution

Pack
Horloge
Hebdomadaire

Pack
Traitement UV(c)



REFERENCE		DESIGNATION
CLAOSRPE-01		▶ Packs Réduction de Pression d'Entrée BP
CLAOSRPE-02		- Pour GHP de 0,2 à 13l/min
CLAOSRPE-03		- Pour GHP 21l/min
		- Pour GHP 30 et 42l/min
		▶ Packs Antipollution
CLAOSAP1/2-01		- Pour GHP de 0,2 à 13l/min
CLAOSAP3/4-01		- Pour GHP 21l/min
CLAOSAP1/1-01		- Pour GHP 30 et 42l/min
		▶ Packs Filtration à Cartouche
CLAOSFC040L-02		pour GHP de 0,2 à 21l/min
CLAOSFC025-02		- Filtre à Cartouche Filtrante 40µm Lavable
CLAOSFC001-02		- Filtre à Cartouche Filtrante 25µm
CLAOSCF005-02		- Filtre à Cartouche Filtrante 1µm
		- Cartouche Filtrante 5µm à Charbon Actif Anti-odeur, remplace la Cartouche 5µm
		▶ Packs Filtration à Tamis
CLAOSFT050-02		pour GHP 30 et 42 l/min
CLAOSFT025-02		- Filtre à Tamis 50µm
		- Filtre à Tamis 25µm
		▶ Pack Sécurité Manque d'Eau
CLAOSME-02		Mise en Protection du GHP si la pression d'arrivée d'eau est insuffisante
		▶ Pack Sécurité Surchauffe
CLAOSSCP-02		Mise en Protection du GHP (basée sur le contrôle de la température) si le débit d'eau en sortie du GHP est insuffisant:
CLAOSSCP-03		- Par Arrêt du Système La durée d'arrêt dépend de la chute de température du détecteur. Il est conseillé d'ajouter le Pack Antirebond
		- Par Évacuation La durée d'évacuation dépend de la chute de température du détecteur.
		▶ Pack Sécurité Fuite d'Eau
CLAOSFEHP-01		Arrête le GHP sur détection d'une chute de pression dans le Réseau de Brumisation HP

REFERENCE

DESIGNATION

CLAOSSPHPE-01



▶ Pack Sécurité Suppression du Réseau de Brumisation

Protège le Groupe HP et le Circuit de Brumisation par évacuation d'eau en cas de surpression de la Sortie HP généralement liée à un fonctionnement en sous-débit (Buses bouchées et/ou Vanne(s) HP de sectionnement fermée(s))

CLAOSARA-01



▶ Pack Antirebond

Protège le Système contre les fonctionnements saccadés

CLAOSBAU-01

CLAOSBAUM-01

CLAOSBAUT-01



▶ Packs Arrêts d'Urgence

Installés en façade de l'Armext, coupent l'alimentation:

- **Monophasé** par simples Contacts
- **Monophasé** par Disjonction
- **Triphasé** par Disjonction

CLAOSCPT-01



▶ Packs Compteurs Horaires

- pour Maintenance du **Groupe HP**

CLAOSCPT-02



- pour Maintenance du **Traitement UV(c)**
Impératif pour les UV(c) 11 et 16W dont la lampe doit-être remplacée toutes les 8000 heures

CLAOSUV11-03

CLAOSUV16-03



▶ Packs Traitement UV(c)

Optimisent la Sécurité Sanitaire de l'eau du réseau d'eau potable en traversant un rayonnement Ultra-Violet de type «c» dans un cylindre en inox:

- **Modèles** équipés d'un voyant de fonctionnement.
Ajouter le Compteur Horaire pour prévoir le remplacement de la lampe toutes les 8000 heures:
 - **11W** pour débit jusqu'à 3,6 l/min
 - **16W** pour débit jusqu'à 6,0 l/min

CLAOSUV18-03

CLAOSUV36-03

CLAOSUV55-03

CLAOSUV95-03



- **Modèles** équipés d'un Compteur Horaire, d'un Témoin de Fonctionnement, d'un Interrupteur et d'une extinction automatisée au delà d'un délai d'inutilisation de la Brumisation.
Prévoir le remplacement de la lampe toutes les 9000 heures
 - **18W** pour débit jusqu'à 14,3 l/min
 - **36W** pour débit jusqu'à 31,3 l/min
 - **55W** pour débit jusqu'à 44,3 l/min
 - **95W** pour débit jusqu'à 70,3 l/min

REFERENCE

DESIGNATION

CLAOSVS-02

► Packs Veille Sanitaire

Purges automatiques de l'installation par renouvellement d'eau partiel ou total des canalisations une ou plusieurs fois par 24 heures, évitant ainsi la stagnation d'eau et favorisant la sécurité sanitaire

- **Par déclenchement de la Brumisation**

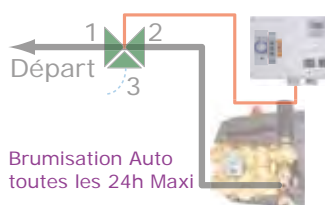

CLAOSVS-01

- **Par Évacuation via une Électrovanne HP**

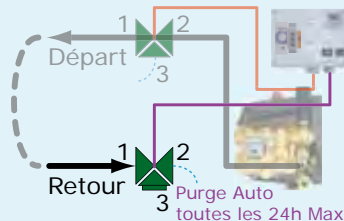

CLAOSMHGA-01

► Packs de Mise Hors Gel

Pack composé d'Électrovannes, de Clapets, de modifications du Boîtier Tempo...

- **de l'Armext**

maintien d'une température positive, évitant ainsi toute dégradation par gel du matériel qu'elle intègre.

CLAOSMHGR-01

- **du Réseau de Brumisation**

arrête le Système de Brumisation et actionne le Système de Vidange du Réseau HP, en dessous du seuil de température réglable sur le THERMOSTAT INDUS inclus. Prévoir un compresseur à air non inclus.



TOUTES NOS FABRICATIONS SONT RÉALISÉES SUR MESURE

► Notre Catalogue **LIMEXT** se limite à 100 pages !

Près de 4000 Références nous permettent de répondre à tous vos besoins.

Contactez-nous !

REFERENCE

DESIGNATION

CLAOFEBT-01



Pack Évolution vers Boîtier Tempo PRO Monophasé

Pour les Armext équipées d'un Boîtier Tempo CONFORT, augmente la sécurité et permet l'ajout d'options ainsi que des spécificités d'usages

CLAOFT-01



Pack Télécommande

Fréquence Radio longue portée
Récepteur intégré dans l'Armext, Émetteur livré

CLAOFPD-02



Pack Pompe Doseuse

Permet l'adjonction de produits solubles à l'eau pour désinfection, traitement olfactif...

CLAOFHH-03



Pack Horloge Hebdomadaire

Permet la programmation des plages horaires de fonctionnement pour chaque jour de la semaine

Pack intégré dans
Boîtier Tempo PRO
de l'Armext



Pack Pilotage 24V pour Commande déportée

Une action enclenche la Brumisation pour un temps donné (réglable). Alimentation 24V AC incluse

CLAOFBP024CD-01

- par Contact Maintenu

Exemple: Interrupteur, Capteur de Présence...

CLAOFBP024ID-01

- par Contact Impulsionnel

Exemple: Bouton Poussoir, Capteur sans Contact...

CLAOFEST-01

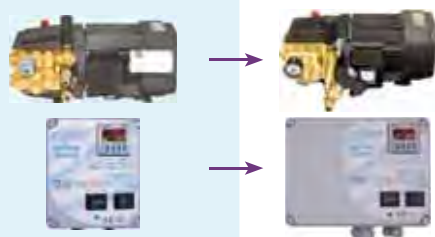

Pack Évolution vers Station Tétraphasée

Pour les Groupes HP PRO de 0,2 à 10 l/min, remplacement:

- du Moteur MONOphasé 230V
par un **TRIphasé 400V (3P + T)**
- du Boîtier Tempo PRO MONOphasé 230V
par un **TÉTRAphasé 400V (3P + N + T)**

CLAOFRT036-01



Pack Régulation de Débit par Réservoir Tampon aménagé et Régulation de Pression spécifique

Le réservoir, de qualité alimentaire, se pose sur l'Armext.
Pour Groupe HP PRO de 0,2 A 10 l/min.
Nous consulter pour autres débits, aménagements et fonctionnements spécifiques



REFERENCE

DESIGNATION

CLAOFDE-01



► Pack Décharge ECO

Evite le rejet d'eau lors de la Décharge HP.
Pratique si pas d'évacuation à proximité.
Ne pas utiliser dans ERP et Lieux Publics

CLAOFEAM-AB-01



► Packs Évolution taille d'Armext

Permettent l'intégration de Packs Armext trop volumineux dans le modèle d'Armext initial:

- de l'Armext MINI vers l'Armext



H: 64 cm
L: 64 cm
P: 31 cm

CLAOFEAB-SA-01



- de l'Armext vers la SUPER Armext



H: 84 cm
L: 84 cm
P: 31 cm

CLAOFEAB-SAP-01



- de l'Armext vers l'Armext Polyester



H: 84 cm
L: 64 cm
P: 31 cm

CLAOFALEV-01



► Pack 4 Anneaux de Levage

CLAOFPOIGNEE-01



► Pack 2 Poignées (latérales ou supérieures)

CLAOFROUES-01



► Packs Roues

4 Roues dont 2 avec frein

- Roues Ø50

CLAOFROUESP-01



- Roues Pneumatiques Ø200

avec montage sur platine en déport de l'Armext afin d'accroître la stabilité sur sol déformé

REFERENCE

DESIGNATION

CLAOFBMSTM-01
 CLAOFBMSTT-01
 CLAOFBMA-01



► Packs Boutons de Commande

Installés en façade de l'Armext, ils commandent:

- la **Mise Sous / Hors Tension** Monophasée
- la **Mise Sous / Hors Tension** Tétraphasée
- le **Démarrage / Arrêt** de la Brumisation



► Packs Électrovannes HP 3 Voies supplémentaires

CLAOFEV3S-01

- Fonctionnement Simultané - 3 Voies

Indispensable à partir de 10l/min.

Ce Pack ajoute:

- 1 Sortie HP Ø8 supplémentaire en parallèle de la 1ère
- 1 Décharge HP Antigoutte supplémentaire reliée à la 1ère

Entrée en 2 - Sortie en 1 - Décharge en 3

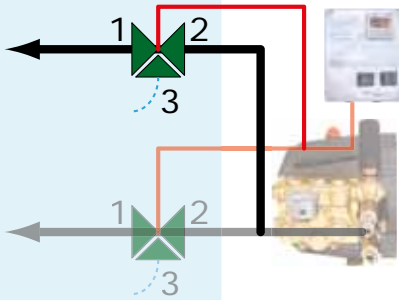

CLAOFEV3C-01

- Coupure de Circuit HP - 3 Voies

Pour Ouverture/Fermeture d'un Circuit.

Ce Pack ajoute:

- 1 Sortie HP Ø8 pouvant être commandée indépendamment de la principale.

Entrée en 1 - Sortie en 2 - Bouchée en 3

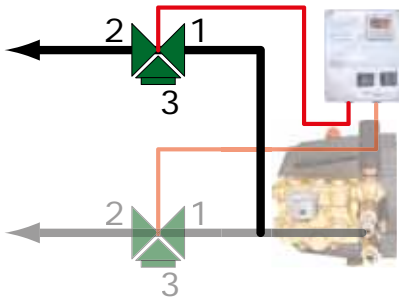

CLAOFEV3D-01

- Décharge Antigoutte de Circuit HP - 3 Voies

Montée en Dérivation après une Électrovanne de **Coupure de Circuit HP**, assure la Décharge HP Antigoutte de ce Circuit.

Ce Pack ajoute:

- 1 Décharge HP Antigoutte

Entrée en 1 - Bouchée en 2 - Décharge en 3

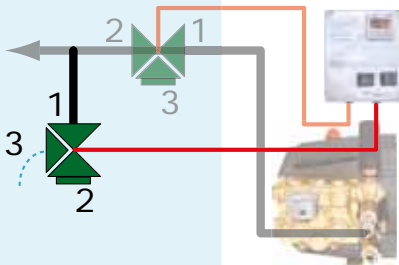

REFERENCE

CLAOFEV3P-01

DESIGNATION

- Décharge Antigoutte de Circuit HP 3 Voies Pilotée

Montée en Dérivation après une Électrovanne BP ou HP ou en parallèle de la 1ère Électrovanne HP, permet:

- de définir la durée de la Décharge HP Antigoutte afin de maintenir le Circuit en eau et donc de limiter la consommation d'eau,
- pour les GHP de 0,2 à 1l/min, d'évacuer la pression pour manipuler une ou plusieurs Électrovanne(s) de Coupure HP de Circuit.

Ce Pack ajoute:

1 Décharge HP Antigoutte Temporisée

Entrée en 1 - Décharge en 2 - Bouchée en 3

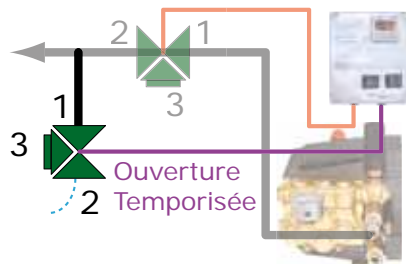

► Packs Électrovannes HP 2 Voies supplémentaires

CLAOFEV2C-01

- Coupure de Circuit HP - 2 Voies

Pour Ouverture/Fermeture d'un Circuit HP.

Ce Pack ajoute:

1 Sortie HP Ø8

Entrée en 1 - Sortie en 2

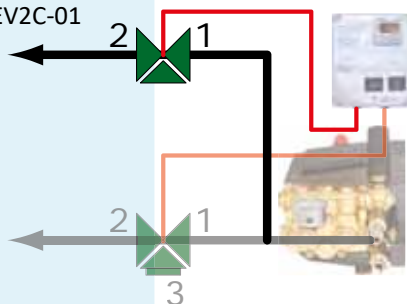

CLAOFEV2P-01

- Décharge Antigoutte de Circuit HP 2 Voies Pilotée

Montée en Dérivation après une Électrovanne ou en parallèle de la 1ère, permet:

- de définir la durée de la Décharge HP Antigoutte afin de maintenir le Circuit en eau et donc de limiter la consommation d'eau,
- pour tous les GHP, d'évacuer la pression pour manipuler une ou plusieurs Électrovanne(s) de Coupure HP de Circuit.

Ce Pack ajoute:

1 Décharge HP Antigoutte Temporisée

Entrée en 1 - Décharge HP en 2

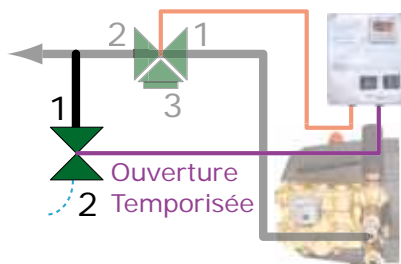

CLAOFVMST-01

CLAOFVB-01

CLAOFVDF-01

CLAOFVACE-01

► Packs Voyants

Installés en façade de l'Armext, ils fournissent l'information:

- de **Mise Sous Tension** de l'Armext
- de **Brumisation** en cours
- de **Défaut** de Fonctionnement
- d'**Arrêt** par Commande Externe

BUSES LIMEXT. - Modèles Exclusifs

Les Buses LIMEXT., démontables, regroupent avantageusement plusieurs fonctionnalités:



- une **Filtration** qui limite le risque de bouchage des Buses par des sédiments,
- un **Antigoutte**: composé d'un joint ballon et d'un ressort taré, il réagit en fonction de l'évolution de la pression qui lui est appliquée pour permettre de Brumiser ou de stopper net la Brumisation dans son rôle du Système Antigoutte,
- un **Rotor** en aiguille structurée guidant l'eau vers l'Orifice qui lui est associé,
- une **Pastille Inox** avec un **Orifice** dont le diamètre détermine le modèle de Buse et son débit.
- une **Étanchéité et une Résistance** à des produits agressifs assurée par des joints FKM.

Autres caractéristiques:

- **Corps** Laiton Nickelé
- **Filetage** 10/24M
- **Montage** sans outil sur tous Porte-Buses 10/24F
- **Débit** donné à 60 Bars

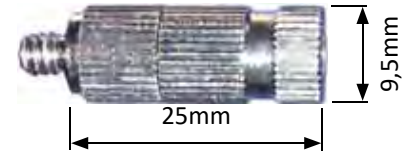

REFERENCE

CLBFAG10-02
CLBFAG20-02
CLBFAG30-02
CLBFAG40-02
CLBFAG50-02
CLBFAG70-02



DESIGNATION

Buse Ø0,10 mm - Débit: 0,03 l/min
Buse Ø0,20 mm - Débit: 0,07 l/min
Buse Ø0,30 mm - Débit: 0,13 l/min
Buse Ø0,40 mm - Débit: 0,17 l/min
Buse Ø0,50 mm - Débit: 0,21 l/min
Buse Ø0,70 mm - Débit: 0,35 l/min

BUSES INOX LIMEXT. - Modèles Exclusifs

Avec un Corps en Inox, les Buses INOX LIMEXT. sont identiques aux Buses LIMEXT. .

- **Corps INOX**
- **Débit** donné à 60 Bars.



REFERENCE

CLBIFAG10-01
CLBIFAG20-01
CLBIFAG30-01
CLBIFAG40-02
CLBIFAG50-01



DESIGNATION

Buse **INOX** Ø0,10 mm - Débit: 0,03 l/min
Buse **INOX** Ø0,20 mm - Débit: 0,07 l/min
Buse **INOX** Ø0,30 mm - Débit: 0,13 l/min
Buse **INOX** Ø0,40 mm - Débit: 0,17 l/min
Buse **INOX** Ø0,50 mm - Débit: 0,21 l/min

BUSES HD *LIMEXT* - Modèles Exclusifs

Les **Buses HD** *LIMEXT* ont les mêmes fonctionnalités que les Buses *LIMEXT*.

Les caractéristiques qui diffèrent en font leur atout:

- **Filetage** G1/4" M - Se montent sur Raccords G1/4" F et se serrent avec une clé de 17
- **Débit** donné à 60 Bars



Les Buses HD se montent sur des Accessoires HP G1/4"

Page 65



REFERENCE

CLBFAGHD20-01

CLBFAGHD30-01

CLBFAGHD40-01

CLBFAGHD50-01

CLBFAGHD60-01



DESIGNATION

Buse HD Ø0,20 mm - Débit: 0,07 l/min

Buse HD Ø0,30 mm - Débit: 0,13 l/min

Buse HD Ø0,30 mm - Débit: 0,17 l/min

Buse HD Ø0,30 mm - Débit: 0,21 l/min

Buse HD Ø0,60 mm - Débit: 0,27 l/min

BUSES MD

Les **Buses MD** offrent l'avantage d'une large gamme de débits

Les caractéristiques qui en font leur atout:

- **Corps et Pastille de l'Orifice** Laiton - Existe en Inox
- **Filetage** G1/4" M - Se montent sur Raccords 1/4" F et se serrent avec une clé spécifique
- **Débit** donné à 60 Bars

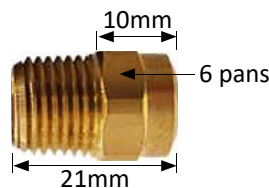

REFERENCE

CLBMD01.5-01

CLBMD02.0-01

CLBMD03.0-01

CLBMD04.0-01

CLBMD06.0-01

CLBMD08.0-01



DESIGNATION

Buse MD 1,5 - Débit: 0,447 l/min

Buse MD 2,0 - Débit: 0,592 l/min

Buse MD 3,0 - Débit: 0,880 l/min

Buse MD 4,0 - Débit: 1,184 l/min

Buse MD 6,0 - Débit: 1,761 l/min

Buse MD 8,0 - Débit: 2,353 l/min

MINI-BUSES *LIMEXT*

Les **Mini Buses** sont utilisées lorsque la fonction antigoutte est inutile ou par nécessité de Vidanges de Réseaux par air

- **Corps** Laiton Nickelé - **Pastille de l'Orifice** Inox - **Filetage** 10/24M
- **Montage** sans outil sur tous Porte-Buses 10/24F - **Débit** donné à 60 Bars

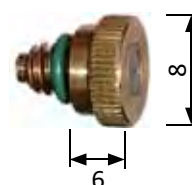

REFERENCE

CLB20-02

CLB30-02

CLB40-02

CLB50-02



DESIGNATION

Mini-Buse *LIMEXT* Ø0,20 mm - Débit: 0,082 l/min

Mini-Buse *LIMEXT* Ø0,30 mm - Débit: 0,091 l/min

Mini-Buse *LIMEXT* Ø0,40 mm - Débit: 0,129 l/min

Mini-Buse *LIMEXT* Ø0,50 mm - Débit: 0,185 l/min

Les Accessoires HP 10/24 LIMEXT sécurisent, facilitent et/ou enjolivent les installations:

- **Corps** Laiton Nickelé
- **Filetage/Tarudage** 10/24M/F
- **Montage** sans outil sur tous Porte-Buses ou entre Accessoires 10/24F

**Tout est simple pour
cacher, déporter, déployer, orienter...
embellir vos installations !**

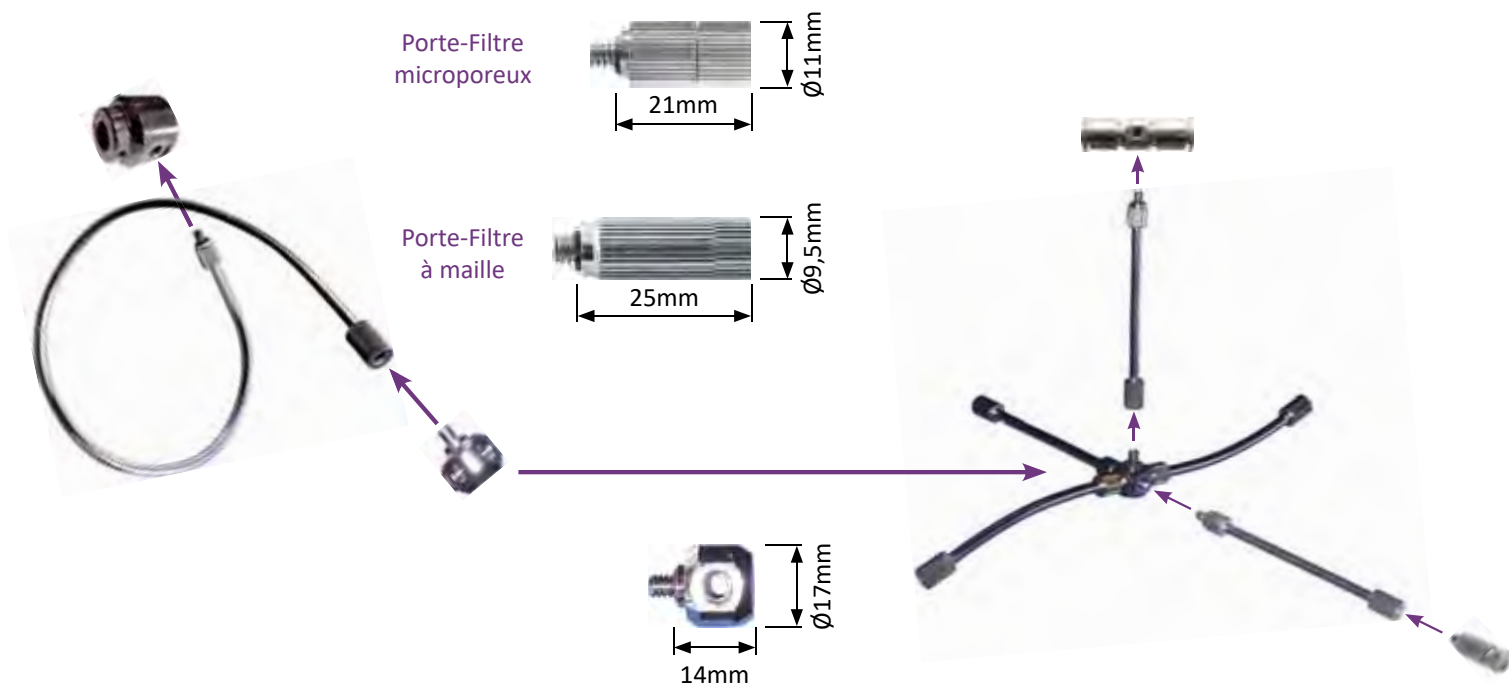

REFERENCE

CLRPB1E4S-01

CLRRAL10-01

CLRRAL20-01

CLRRAL40-01

CLB0-01

CLRROT-02

CLRPF-01

CLRPF-02



DESIGNATION

Répartiteur 10/24 - 1 Entrée M x 4 Sorties F

Rallonge 10/24 MxF Façonnable - 10 cm

Rallonge 10/24 MxF Façonnable - 20 cm

Rallonge 10/24 MxF Façonnable - 40 cm

Bouchon 10/24 M

Utile en remplacement d'une Buse pendant l'hivernage ou pour obturer un point de Brumisation

Rotule 10/24 MxF

Permet d'ajuster l'orientation d'une Buse

Porte-Filtre Microporeux 10/24 MxF

Pour Buse 10/24 M avec Filtre interchangeable.

Sa surface de filtration plus importante réduit l'entretien

Porte-Filtre à Maille 10/24 MxF

Pour Buse 10/24 M avec Filtre **Lavable**

— BAGUE PORTE-BUSE COULISSANTE HP Ø8 LIMEXT.

La **Bague Porte-Buse Coulissante** est une innovation brevetée **LIMEXT**.

La Bague coulisse le long du Tube jusqu'à l'emplacement souhaité et conserve, à cette position, un réglage angulaire verrouillable sur 360° autour du Tube quelque soit l'emplacement du perçage de ce dernier qu'il convient de réaliser.

- **Corps** Laiton Nickelé équipé d'une vis de blocage avec tête BTR
 - **Taraudage** 10/24 F
 - **Montage** sur Tube HP Ø8 **LIMEXT** à percer ou sur Tube INOX Ø8 **LIMEXT** pré-aménagé
- Le diamètre n'étant pas une limite du brevet, nous consulter pour tous diamètres.

Pour des installations à l'image de **LIMEXT**
sans phénomène de vague du Tube HP

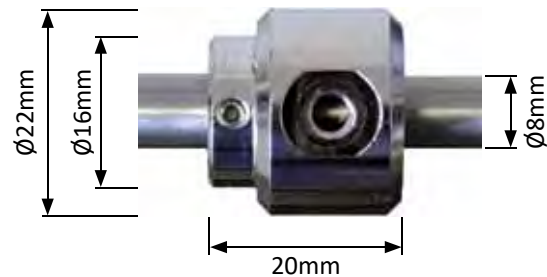

Montage sur Tube HP **LIMEXT**
Se monte également sur Tube INOX pré-aménagé



REFERENCE

CLR8BPB-01



DESIGNATION

Bague Porte-Buse Coulissante Ø8 x 10/24 F - Existe en Ø3/8"

RACCORDS INSTANTANÉS HP Ø8 LIMEXT.

Raccords à **Emboîtements Instantanés** en Ø8mm pour jonctions et Porte-Buses.

- **Corps** Laiton Nickelé - Pincés Laiton Étamé

- **Montage** sans outil sur Tube HP Ø8 LIMEXT. ou sur Tube INOX Ø8 LIMEXT. pré-aménagé

REFERENCE

CLR8MPB-05



Manchon **Porte-Buse** 10/24F x Ø8 - Existe en Ø3/8"

CLR8EPB-05



Embout **Porte-Buse** 10/24F Axial x Ø8

CLR8EPBL-05



Embout **Porte-Buse** 10/24F Latéral x Ø8 - Existe en Ø3/8"

CLR8EPBL2-04



Embout Double **Porte-Buse** 10/24F Latéral x Ø8

CLR8EPBL3-04



Embout Triple **Porte-Buse** 10/24F x Ø8

CLR8M-05



Manchon Ø8 - Existe en Ø3/8"

CLR8C-05



Coude Ø8 - Existe en Ø3/8"

CLR8TE-05



Té Égal Ø8 - Existe en Ø3/8"

CLR8E1/4-05



Embout **G1/4''M** x Ø8 - Existe en Ø3/8"

CLR8BFL-05



Bouchon Fin de Ligne Ø8

RACCORDS INSTANTANÉS INOX Ø8mm LIMEXT.

Raccords à **Emboîtements Instantanés** en Ø8mm **INOX 316L** pour jonctions et Porte-Buses.

- **Corps** **INOX 316L** - **Pincés** en Laiton Étamé

- **Montage** sans outil sur Tube HP Ø8 LIMEXT. ou sur Tube **INOX** Ø8 LIMEXT. pré-aménagé

REFERENCE

CLR8IMPB-01



Manchon **Porte-Buse** 10/24F x Ø8

CLR8IM-02



Manchon Ø8

CLR8IC-02



Coude Ø8

CLR8ITE-02



Té Égal Ø8

CLR8IE1/4-01



Embout **G1/4''M** x Ø8

CLR8IBLF-01



Bouchon Fin de Ligne Ø8

RACCORDS INSTANTANÉS HP Ø1/4" LIMEXT.

Raccords à **Emboîtements Instantanés** en Ø1/4" (6,35mm) pour jonctions et Porte-Buses.

- **Corps et Pinces** en Laiton Nickelé
- **Montage** sans outil sur Tube HP Ø1/4" LIMEXT.

REFERENCE

CLR1/4MPB-01

CLR1/4EPBL-01

CLR1/4M-01

CLR1/4C-01

CLR1/4TE-01

CLR1/4E1/4-01



DESIGNATION

Manchon **Porte-Buse** 10/24F x Ø1/4" - Existe en Ø3/8"

Embout **Porte-Buse** 10/24F Latéral x Ø1/4" - Existe en Ø3/8"

Manchon Ø1/4" - Existe en Ø3/8"

Coude Ø1/4" - Existe en Ø3/8"

Té Égal Ø1/4" - Existe en Ø3/8"

Embout G1/4" M x Ø8 - Existe en Ø3/8"

ADAPTATEURS pour Tubes HP Ø1/4", Ø8mm et Ø3/8"

Raccords à **Emboîtements Instantanés** pour jonctions de Tubes HP de différents diamètres.

- **Corps et Pinces** en Laiton Nickelé
- **Montage** sans outil sur Tube HP LIMEXT. selon Ø ou Tube INOX Ø8 LIMEXT. pré-aménagé

REFERENCE

CLR3/8X8-01

CLR3/8X1/4-01

CLR8X1/4-01



DESIGNATION

Adaptateur **Ø3/8" x Ø8mm**

Pour interconnexion des Tubes HP Ø3/8" et Ø8mm

Adaptateur **Ø3/8" x Ø1/4"**

Pour interconnexion des Tubes HP Ø3/8" et Ø1/4"

Adaptateur **Ø8mm x Ø1/4"**

Pour interconnexion des Tubes HP Ø8mm et Ø1/4"

Principe de Montage des Raccords Instantanés sur Tube HP LIMEXT. Se monte également sur Tube INOX pré-aménagé



1
Couper le Tube HP avec la Pince Coupe Tube



2
Insérer le Tube HP dans un Raccord Instantané HP



3
Tirer en opposition le Raccord et le Tube: le Raccord est monté et reste démontable!

Raccords à Serrage par Bagues INOX 316L pour jonctions et Porte-Buses.

- Corps INOX 316L - Bagues de Serrage INOX 316L Durci

- Montage sur Tube INOX 316L Ø8mm ou Ø10mm

REFERENCE

CLRSI08MPB-01



CLRSI08MPBHD-01



CLRSI08M-01



CLRSI10M-01



CLRSI08C-01



CLRSI10C-01



CLRSI08TE-01



CLRSI10TE-01



CLRSI10TR08-01



CLRSI08E1/4-03



CLRSI10E3/8-03



CLRSI08BO-01



CLRSI10BO-01



DESIGNATION

Manchon Porte-Buse 10/24F x Ø8 à Serrage - INOX 316L

Manchon Porte-Buse G1/4''F x Ø8 à Serrage - INOX 316L
Pour Buse HD ou MD

Manchon Ø 8 à Serrage - INOX 316L

Manchon Ø10 à Serrage - INOX 316L

Coude Ø 8 à Serrage - INOX 316L

Coude Ø10 à Serrage - INOX 316L

Té Égal Ø 8 à Serrage - INOX 316L

Té Égal Ø10 à Serrage - INOX 316L

Té Réduit Ø10 x Ø8 x Ø10 à Serrage - INOX 316L

Embout G1/4''M Conique x Ø 8 à Serrage - INOX 316L

Embout G3/8''M Conique x Ø10 à Serrage - INOX 316L

Bouchon Obturateur Ø 8 pour Fin de Ligne - INOX 316L

Bouchon Obturateur Ø10 pour Fin de Ligne - INOX 316L

Principe de Montage des Raccords à Serrage INOX 316L

sur Tube INOX 316L LIMEXT.



1
Couper le Tube INOX
avec un Coupe Tube
puis l'ébavurer

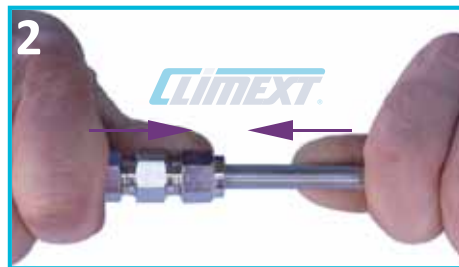

2
Insérer le Tube INOX
dans un Raccord à Serrage INOX



3
Après graissage,
maintenir au centre
et serrer à fond l'écrou:
le Raccord est monté

Le **Répartiteur Fraîcheur G1/4''F** **CLIMEXT** et ses Accessoires vous permettent d'équiper tous types de Mâts / Poteaux ou structures généralement dédiés à des points de fraîcheur.

- 8 Entrées / Sorties en G1/4''F:
 - 6 sur un hexagone avec 6 angles à 60°
 - 2 perpendiculaires à l'hexagone

Corps laiton nickelé



Idéal pour créer vos POINTS DE FRAÎCHEUR !

La Personnalisation de vos Mâts et Structure Brumisante par la Technique **CLIMEXT.**

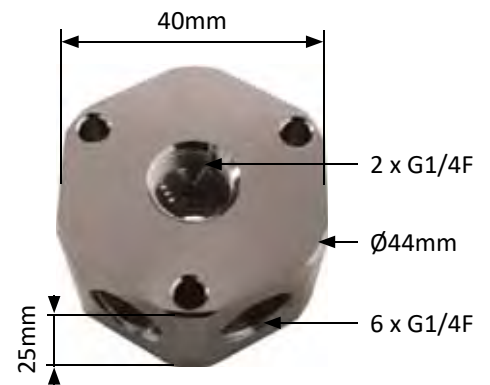

REFERENCE

CLRR1/4F-62-01



CLR8E1/4-05



CLR1/4E1/4-01



CLRSI08E1/4-03



CLRM1/4MM-01



CLRM1/4FF-01



CLRR1/4MF27-01



CLRR1/4MF43-01



CLRB1/4M-01



DESIGNATION

Répartiteur Fraîcheur seul

Embout G1/4''M x Ø8 - Existe en Ø3/8''

Embout G1/4''M x Ø1/4'' - Existe en Ø3/8''

Embout G1/4''M x Ø8 à Serrage / Bague **INOX**

Mamelon G1/4''MM

Manchon G1/4''FF

Rallonge G1/4''MF - 27mm

Rallonge G1/4''MF - 43mm

Bouchon G1/4''M

MÂT **FIL**

UNI-DIRECTIONNEL

Pré-équipé et Prêt à poser

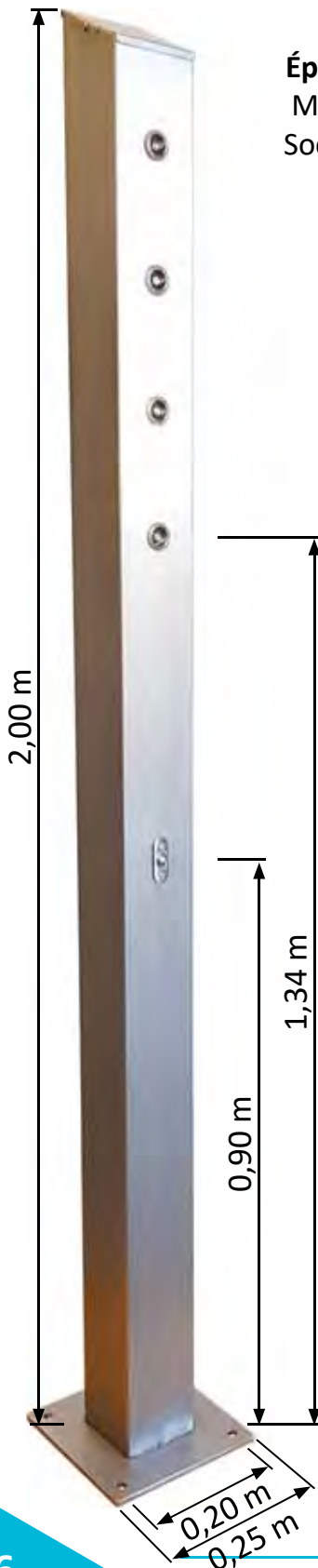

INOX

Épaisseurs:
Mât: 3mm
Socle: 8mm

Impact Fraîcheur
avec 4 Buses HD
Ø0,6⁽⁴⁾

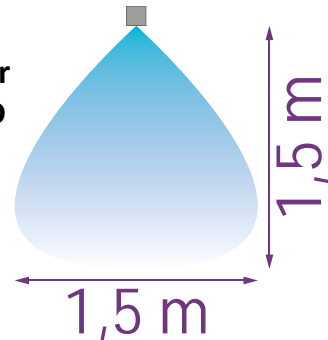

Les **BUSES** détermineront le volume de Brumisation souhaité. Le Mât FIL peut recevoir de 1 à 4 Buses de la gamme HD ou MD qu'il convient d'ajouter.



Les **PORTE-BUSES**, au nombre de 4, protègent les Buses des agressions extérieures afin de limiter le vandalisme.

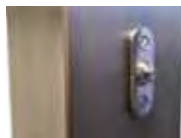

Le **BOUTON POUSSOIR** ou **CAPTEUR SANS CONTACT** de la version Pilote du Mât permet le déclenchement de la Brumisation pour un délai préalablement réglé. Il doit être raccordé au Boîtier Tempo PRO, équipé du Pack Pilote 24V (à ajouter).



Le **COUPLEUR** facilite la connexion/déconnexion du Mât au Réseau de Brumisation. Lors de l'installation du Mât, seul le Tube HP est à connecter sur le Coupleur, monté en partie basse du Mât.

REFERENCE

CLPIFILSBP-01

CLPIFIL-01

CLPIFILCIR-01

DESIGNATION

Mât FIL sans Bouton Poussoir

Mât FIL avec Bouton Poussoir

Mât FIL avec Capteur sans Contact

(4) Estimations faites à 35°C avec 50%HR et des Buses HD Ø0,6 (standard utilisé sur ces Mâts)

MÂT **ZÉNITH** TRI-DIRECTIONNEL

Pré-équipé et Prêt à poser

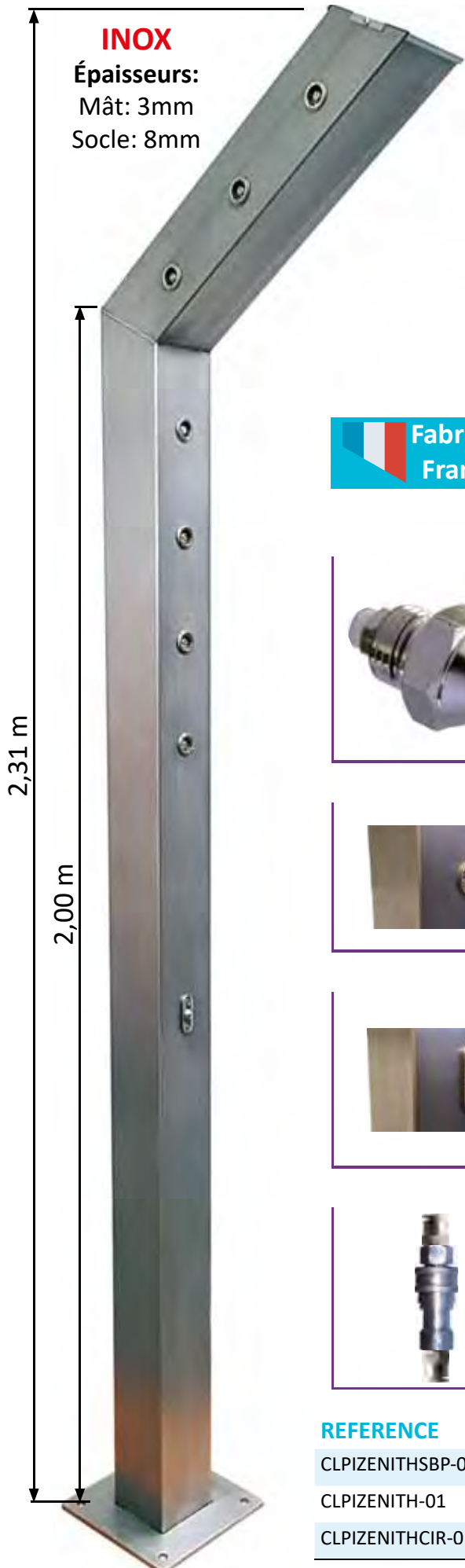

INOX
Épaisseurs:
Mât: 3mm
Socle: 8mm

Impact Fraîcheur
avec 10 Buses HD
Ø0,6⁽⁴⁾

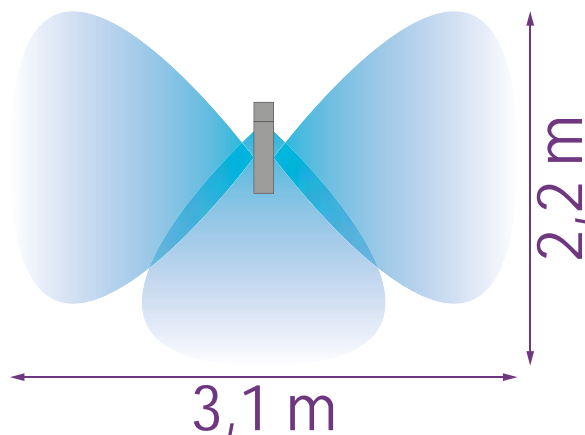

Les **BUSES** peuvent être implantées sur 1, 2 ou 3 côtés. Le Mât ZÉNITH peut recevoir de 1 à 10 Buses de type HD ou MD qu'il convient d'ajouter.

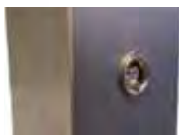

Les **PORTE-BUSES** sont conçus pour tenter de limiter l'accès direct aux Buses isolées dans un logement intégré dans le Mât.

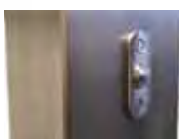

Le **BOUTON POUSSOIR** ou **CAPTEUR SANS CONTACT** permet, sur la version Pilote, le déclenchement de la Brumisation pour un délai préalablement réglé. Il doit être raccordé au Boîtier Tempo PRO équipé du Pack Pilote 24V (à ajouter).



Le **COUPLEUR** facilite la connexion/déconnexion du Mât au Réseau de Brumisation. Lors de l'installation du Mât, seul le Tube HP est à connecter sur le Coupleur, monté en partie basse du Mât.

REFERENCE

CLPIZENITHSBP-01

CLPIZENITH-01

CLPIZENITHCIR-01



DESIGNATION

Mât ZÉNITH sans Bouton Poussoir

Mât ZÉNITH avec Bouton Poussoir

Mât ZÉNITH avec Capteur sans Contact

(4) Estimations faites à 35°C avec 50%HR et des Buses HD Ø0,6 (standard utilisé sur ces Mâts)

MÂT KHÉOPS

QUADRI-DIRECTIONNEL - Pré-équipé et Prêt à poser

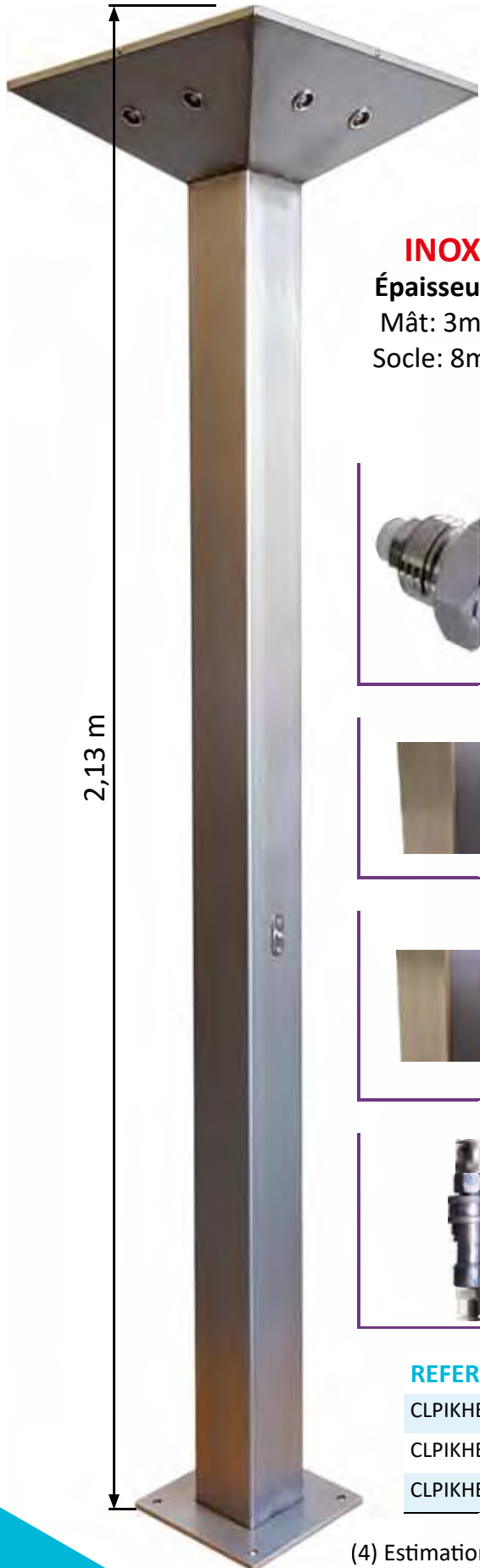

Impact Fraîcheur avec 8 Buses HD $\varnothing 0,6^{(4)}$

INOX
Épaisseurs:
Mât: 3mm
Socle: 8mm

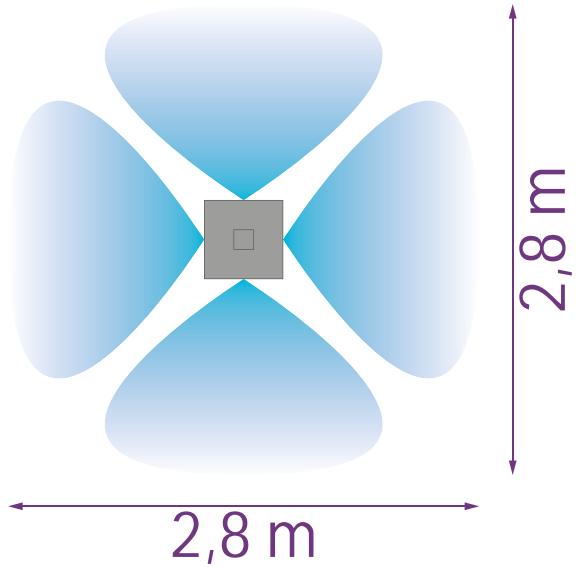

Les **BUSES** peuvent être installées sur 1 à 4 côtés. Le Mât KHÉOPS peut alimenter de 1 à 8 Buses HD ou MD à ajouter.

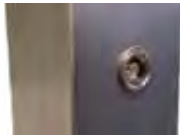

Les **PORTE-BUSES** limitent l'accès direct aux 8 Buses ainsi protégées par un logement intégré dans la pyramide.

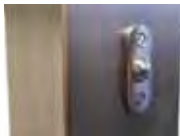

Le **BOUTON POUSSOIR** ou **CAPTEUR SANS CONTACT** du Mât Pilote enclenche la Brumisation pour un délai préalablement réglé sur le Boîtier Tempo équipé du Pack Pilote 24V (non fourni) sur lequel il doit être raccordé.



Le **COUPLEUR** simplifie la connexion/déconnexion du Mât au Réseau de Brumisation. Seul le Tube HP est à connecter sur le Coupleur, monté en partie basse du Mât.

REFERENCE

- CLPIKHEOPSSBP-01
- CLPIKHEOPS-01
- CLPIKHEOPSCIR-01



DESIGNATION

- Mât KHÉOPS sans Bouton Poussoir
- Mât KHÉOPS avec Bouton Poussoir
- Mât KHÉOPS avec Capteur sans Contact

(4) Estimations faites à 35°C avec 50%HR et des Buses HD $\varnothing 0,6$ (standard utilisé sur ces Mâts)



MÂT FRAÎCHEUR

HEXA-DIRECTIONNEL - Pré-équipé et Prêt à poser

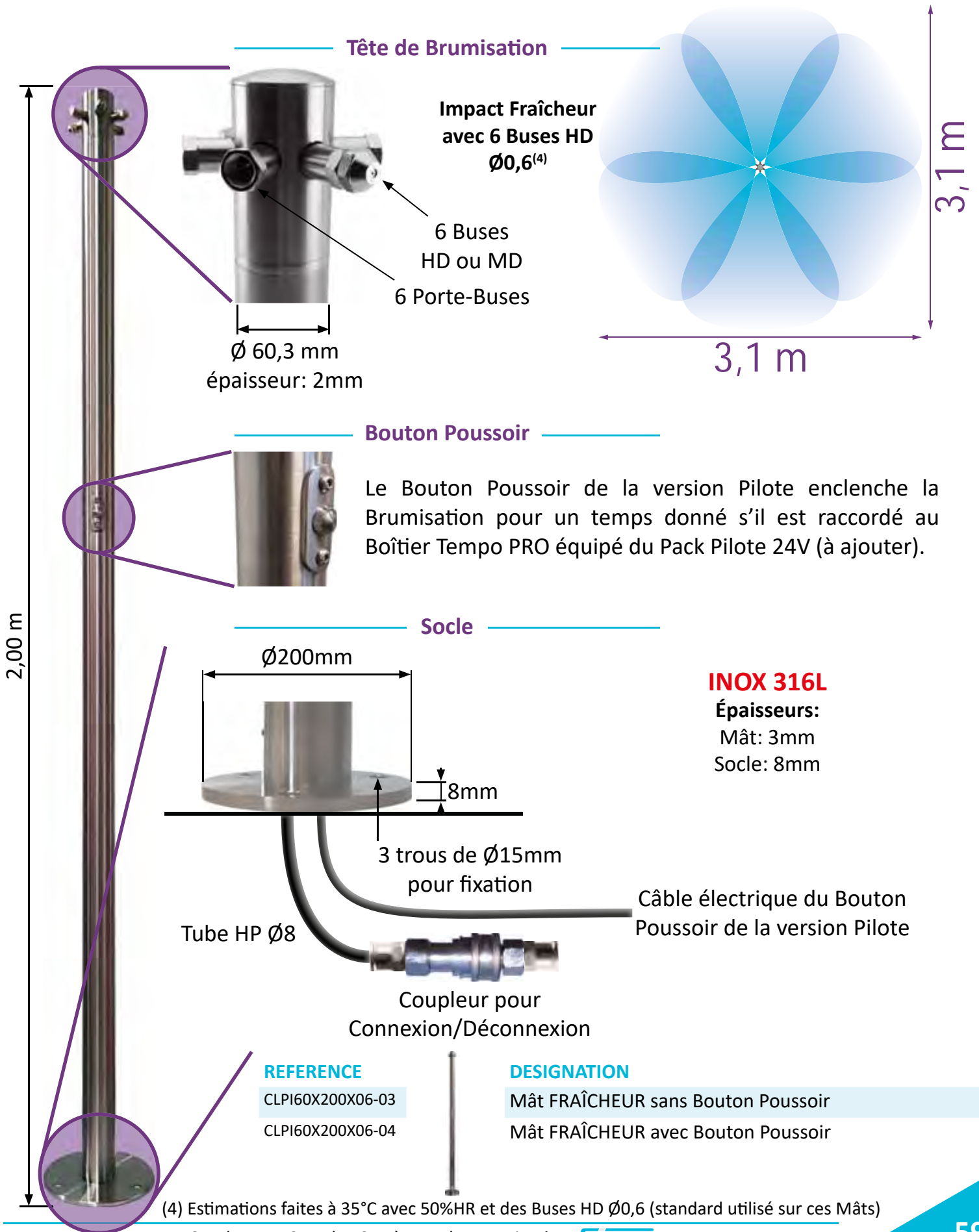

TUBE HP Ø8 LIMEXT.

Tube HP pour réalisation des Circuits de Brumisation HP ayant un débit max < 13 l/min.

Pour les Groupes HP 21, 30 ou 42 l/min, prévoir respectivement 2, 3 ou 4 Circuits.

S'utilise avec les Raccords Instantanés Ø8 LIMEXT., les Raccords à Serrage Ø8 LIMEXT. ou les Bagues Porte-Buses Coulissantes Ø8 LIMEXT.

Matière Nylon - Ø Extérieur: 8mm - Ø Intérieur: 5mm

Se coupe avec la Pince Coupe Tube

REFERENCE

CLT8025-01

CLT8025-02

CLT8050-01

CLT8100-01

CLT8020-21

CLT8030-11

CLOPC-01



DESIGNATION

Couronne de **25m - NOIR** - Existe en Ø3/8"

Couronne de **25m - BLANC**

Couronne de **50m - NOIR**

Couronne de **100m - NOIR**

20m de Barres (10 x 2,0m) - NOIR

30m de Barres (20 x 1,5m) - NOIR

Pince Coupe Tube (pour Tube HP)

COLLIERS DE FIXATION Ø8 LIMEXT.

Colliers de Fixation LIMEXT. pour Tube HP Ø8 ou Tube Inox Ø8.

Prévoir 5 Colliers Isophoniques au début de chaque circuit puis utiliser les Colliers Polypropylène Ø8 LIMEXT.

Prévoir des vis adaptées au support de fixation.

REFERENCE

CLFXCI8-01

CLFXCPP08D-01

CLFXCPP08D-02



DESIGNATION

Collier **Isophonique - NOIR** - Existe en Ø3/8"

Collier **Polypropylène de Déport - NOIR**

Collier **Polypropylène de Déport - BLANC**



Tube HP pour réalisation des Circuits de Brumisation HP ayant un débit max < 4,4 l/min.

Pour des Groupes HP de débits supérieurs, utiliser le Tube HP Ø8.

S'utilise avec les Raccords Instantanés Ø¼" LIMEXT.

Matière Nylon - Ø Extérieur: 1/4" - Ø Intérieur: 1/8"

Se coupe avec la Pince Coupe Tube

REFERENCE

CLT1/4025-01



DESIGNATION

Couronne de **25m - NOIR** - Existe en Ø3/8"

CLT1/4025-02



Couronne de **25m - BLANC**

CLOPC-01



Pince Coupe Tube (pour Tube HP)

COLLIERS DE FIXATION Ø1/4"

Colliers de Fixation LIMEXT. pour Tube HP Ø1/4".

Prévoir 5 Colliers Isophoniques au début de chaque circuit puis utiliser les Colliers Plastiques Ø1/4".

Prévoir des vis adaptées au support de fixation.

REFERENCE

CLFXCI1/4-01



DESIGNATION

Collier **Isophonique - NOIR** - Existe en Ø3/8"

CLFXCN1/4-01

Collier **Plastique - NOIR**



CLFXCN1/4-02

Collier **Plastique - BLANC**

Tube INOX 316L Brillant

- Ø Extérieur: 8mm
- Ø Intérieur: 6mm

S'utilise avec:

- les Raccords Instantanés HP Ø8 
- les Raccords à Serrage HP Ø8 INOX 
- les Bagues Porte-Buses Couissantes HP Ø8 

Se coupe avec un Coupe Tube pour Inox.

Le choix se fait en fonction du type de raccord à connecter aux extrémités.

REFERENCE

CLTI08BP-01



DESIGNATION

Tube INOX 316L Brillant - le mètre sans usinage

Toutes longueurs et usinage sur demande

LONGUEUR (cm)

Tube INOX
avec extrémités
pré-aménagées
pour...

Exemples
de longueurs

REFERENCE

... Raccords à SERRAGE INOX / BAGUE
(hors Raccord)

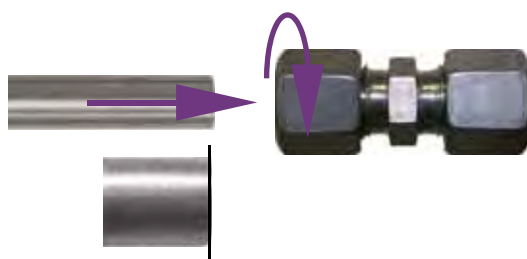

REFERENCE

... Raccords INSTANTANÉS
(hors Raccord)

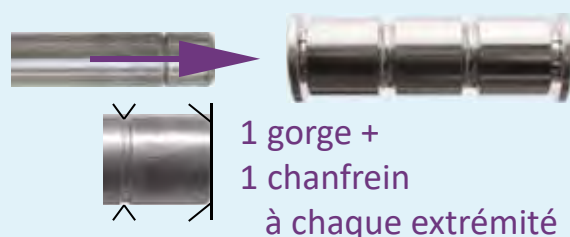

6

CLTI08S006-01

CLTI08I006-01

10

CLTI08S010-01

CLTI08I010-01

25

CLTI08S025-01

CLTI08I025-01

50

CLTI08S050-01

CLTI08I050-01

75

CLTI08S075-01

CLTI08I075-01

100

CLTI08S100-01

CLTI08I100-01

120

CLTI08S120-01

CLTI08I120-01

150

CLTI08S150-01

CLTI08I150-01

180

CLTI08S180-01

CLTI08I180-01

200

CLTI08S200-01

CLTI08I200-01

220

CLTI08S220-01

CLTI08I220-01

240

CLTI08S240-01

CLTI08I240-01

300

CLTI08S300-01

CLTI08I300-01

400

CLTI08S400-01

CLTI08I400-01

500

CLTI08S500-01

CLTI08I500-01

600

CLTI08S600-01

CLTI08I600-01

Pour des longueurs au delà de 2,4m à 6m maximum, attention à l'incidence sur les frais de port.

Rampes de Brumisation réalisées sur mesure, montées, testées et prêtes à poser.

Elles sont réalisées avec un Tube **INOX 316L Brillant** sur lequel sont montées une ou plusieurs **Bagues Porte-Buses Coulissantes Ø8** .

Rampes de Brumisation sur mesure

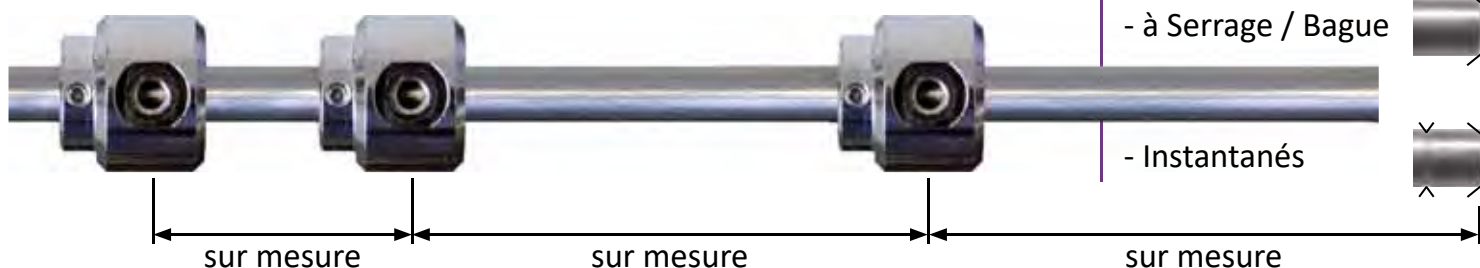

1

N° de Rampe	REPORT DE LA PAGE 62			CALCUL DE VOTRE BESOIN	
	Référence Tube INOX	Longueur (cm) du Tube INOX	Prix (€ HT) du Tube INOX	Nombre de Tube INOX	Montant (€ HT ⁽⁵⁾)
1	CLTI08_S150-01	150		X	4 =
2	CLTI08____-01			X	=
3	CLTI08____-01			X	=
4	CLTI08____-01			X	=
5	CLTI08____-01			X	=
Sous-Total TUBE INOX					

2

N° de Rampe	BAGUES PORTE-BUSES COULISSANTES (BPBC):			CALCUL DE VOTRE BESOIN	
	Reporter	Nombre de BPBC par Rampe	Soit un Total de BPBC	Prix (€ HT) de la BPBC CLR8BPB-MI-01	Montant (€ HT ⁽⁵⁾)
1	4	X 2 →	8	X	=
2		X →		X	=
3		X →		X	=
4		X →		X	=
5		X →		X	=
Sous-Total BPBC Montée(s)					
Report du Sous-Total ⁽⁵⁾ TUBE INOX					

3

PRIX TOTAL € HT de vos Rampes de Brumisation

4

Pour chaque N° de Rampe, joindre un schéma de positionnement des BPBC sur le Tube **INOX 316L**

Pour des longueurs au delà de 2,4m à 6m maximum, attention à l'incidence sur les frais de port.

TUYAUX SOUPLES HP **LIMEXT.**

Tuyaux Souples HP MxF avec Raccords Coupleurs **LIMEXT.** ou Raccords à Visser.

Pour raccordement des Brumiventilateurs Mobiles ou installations éphémères.

Tuyau: Ø Extérieur: 13mm - Ø Intérieur: 6mm

Toutes longueurs et usinage sur demande

REFERENCE

CLTS10-11

CLTS15-11

CLTS20-11

CLTS10-01

CLTS15-01

CLTS20-01



DESIGNATION

Tuyau avec Raccords Coupleurs - 10m

- 15m

- 20m

Tuyau avec Raccords Rapides à Visser - 10m

- 15m

- 20m

RACCORDS A VISSER ET COUPLEUR HP **LIMEXT.**

Raccords HP MxF en laiton nickelé pour connexion/déconnexion aisée et/ou fréquente des Brumiventilateurs ou Rampes de Brumisation.

- Raccords Coupleurs **LIMEXT.**: - Taraudage RC x G1/4''F
- Obturation Automatique au Démontage
- Raccords à Visser: Taraudage / Filetage RR x G1/4'' - Sans Obturation

REFERENCE

CLRRCOUP-01

CLRRCOUPM-01

CLRRCOUPF-01

CLRM1/4MM-01

CLRRM-F-02

CLRRM-M-02

CLRRF-F-02

CLRRF-M-02



DESIGNATION

Raccord Coupleur Complet G1/4''FF

Raccord Coupleur M x G1/4''F

Raccord Coupleur F x G1/4''F

Mamelon G1/4''MM

Raccord Rapide M x G1/4''F

Raccord Rapide M x G1/4''M

Raccord Rapide F x G1/4''F

Raccord Rapide F x G1/4''M

Accessoires Haute Pression pour réalisations de réseaux de Brumisation sur mesure.

Corps Laiton Nickelé ou **INOX 316L**

Filetage/Taroudage G1/4" M/F

REFERENCE

CLRC1/4F-01



DESIGNATION

Coude G1/4" F

CLRT1/4F-01



Té Égal G1/4" F

CLR1/4F-01



Croix Égale G1/4" F

CLRM1/4MM-01



Mamelon G1/4" MM

CLRM1/4FF-01



Manchon G1/4" FF

CLRR1/4MF27-01



Rallonge G1/4" MF - 27mm

CLRR1/4MF43-01



Rallonge G1/4" MF - 43mm

CLR8E1/4-05



Embout G1/4" M x Ø8 - Existe en Ø3/8"

CLR1/4E/1/4-01



Embout G1/4" M x Ø1/4" - Existe en Ø3/8"

CLRSI08E1/4-03



Embout G1/4" M x Ø8 à Serrage / Bague **INOX 316L**

CLRB1/4M-01



Bouchon G1/4" M

CLRC07.1/4M-01



Cannelé Ø7 x G1/4" M + Joint
pour Tuyau de Canalisation de la Décharge

CLRVI1/4-01



Vanne HP 2 Voies G1/4" FF en **INOX 316L**
pour Purge / Vidange des Réseaux HP ou
Ouverture / Fermeture de Circuit HP (sectorisation)

CLRV1/4-3V-01



Vanne HP 3 Voies G1/4" FFF
Pour Brumiser sur 1 des 2 zones

SCHÉMA HYDRAULIQUE LIMEXT.

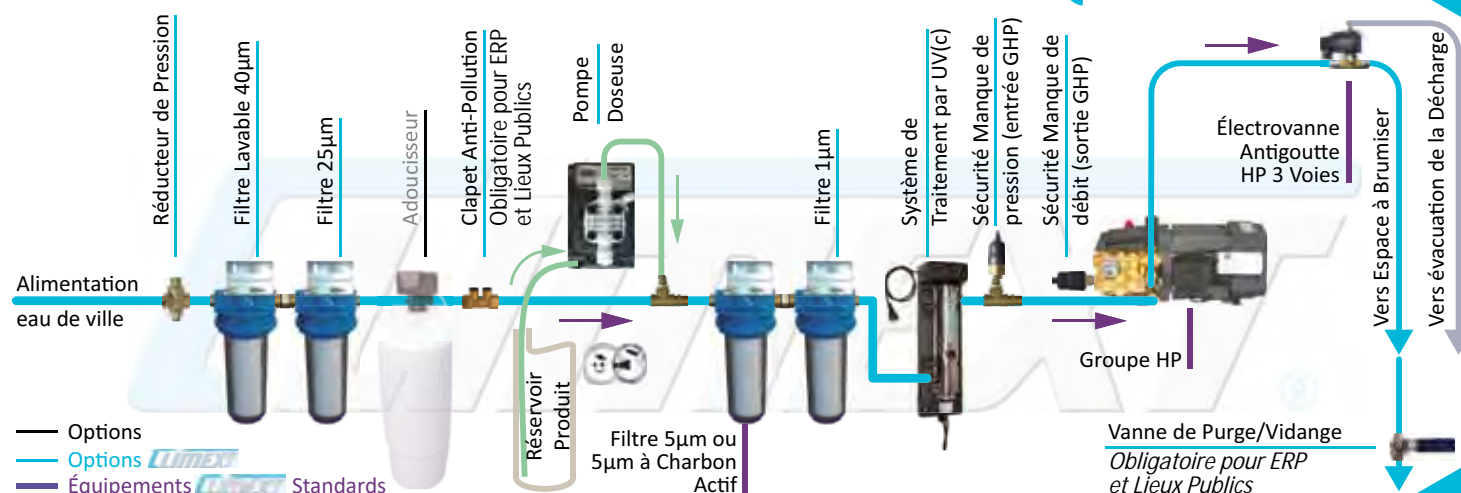

KIT DE DÉCHARGE ÉCO LIMEXT.

Le **Kit de Décharge ECO** renvoie l'eau de la Décharge HP sur le circuit Basse Pression, sans aucun contact de l'eau avec l'air!

Ainsi, en plus de l'**économie d'eau**, l'installation est simplifiée:

- l'Électrovanne Antigoutte HP 3 Voies peut être positionnée sans contrainte,
- le point d'évacuation pour la Décharge HP est inutile.

Le Kit contient tous les accessoires de raccordement nécessaires entre la Décharge de l'Électrovanne Antigoutte HP 3 Voies et l'entrée (ou la sortie) du Filtre en G1/2" ainsi qu'1,5m de Tube HP Ø8.

Cet équipement n'est pas compatible avec les Réducteurs de Pression et les Clapets Antipollution. Ils ne peuvent donc pas être installés dans des ERP ou des lieux publics.

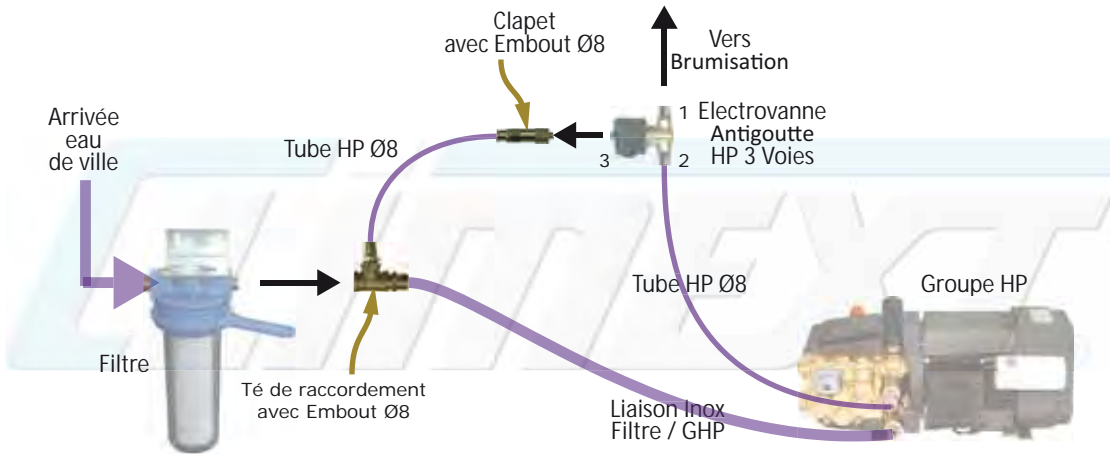

Fonctionnement du KIT Décharge ÉCO

REFERENCE

CLKDE-03



DESIGNATION

Kit Décharge ÉCO Ø8mm
Ø1/4" et Ø3/8" sur simple précision

ÉLECTROVANNES HP LIMEXT.

Lors de l'arrêt du système, le basculement de [2-1] se produit instantanément vers [1-3], permettant ainsi l'échappement de la pression résiduelle de l'installation.

Cela a pour effet de permettre aux Antigouttes contenus dans les Buses LIMEXT. d'obturer le passage de l'eau et donc d'éviter des gouttes résiduelles.

Fonctionnement de l'Électrovanne Antigoutte HP 3 Voies

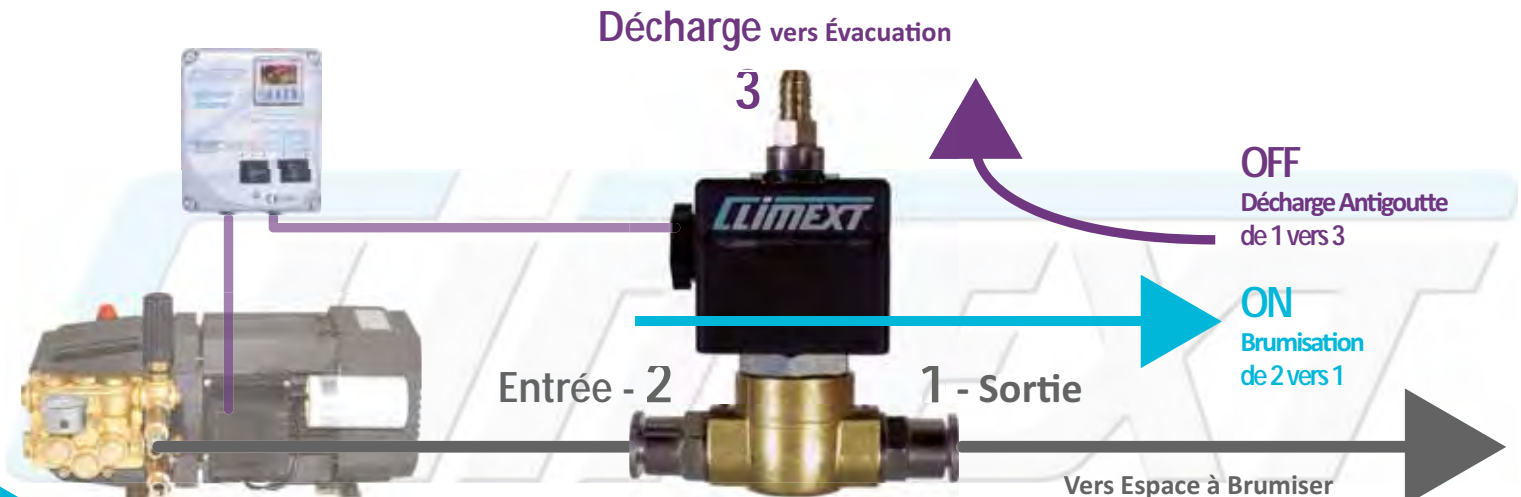

Électrovannes HP permettant, selon les montages:

- la Coupure d'eau du ou d'un Circuit
- la Décharge Haute Pression du Système Antigoutte

Corps: Laiton ou **INOX 316L**

Raccordements Hydrauliques: - Voies 1 et 2: G1/4''F - Voie 3: G1/8''F

- Livrée avec: - Cannelé $\varnothing 7\text{mm}$ x G1/4''M pour Tuyau de Canalisation de la Décharge
- Connecteur électrique + joint d'étanchéité + presse-étoupe.

REFERENCE

CLEEVHP3B-01

CLEEVHP3B-11



DESIGNATION

Électrovanne HP 3 Voies. 2 Fonctions en 1:

- Décharge Antigoutte
- Ouverture / Fermeture du ou d'un Circuit HP
- Modèle avec Bobine 230V - 50/60 Hz
- Modèle avec Bobine 24V AC

CLEEVHP2B-04



Électrovanne HP 2 Voies

- \varnothing de passage: 10mm (pour gros débit / grandes longueurs)
- Modèle avec Bobine 230V - 50/60 Hz

CLEEVIHP3B-01

CLEEVIHP3B-11



Électrovanne HP 3 Voies **INOX 316L**. 2 Fonctions en 1:

- Décharge Antigoutte
- Ouverture / Fermeture du ou d'un Circuit HP
- Modèle avec Bobine 230V - 50/60 Hz
- Modèle avec Bobine 24V AC

CLR8E1/4-05



Accessoires:

Embout G1/4''M x $\varnothing 8$ - Existe en $\varnothing 3/8''$

CLR1/4E/1/4-01



Embout G1/4''M x $\varnothing 1/4''$ - Existe en $\varnothing 3/8''$

CLRSI08E1/4-03



Embout G1/4''M x $\varnothing 8$ à Serrage / Bague **INOX 316L**

CLRB1/4M-01



Bouchon G1/4''M

CLRB1/8M-01



Bouchon G1/8''M pour Décharge Électrovanne HP 3 Voies

CLRC07.1/4M-01



Cannelé $\varnothing 7$ x G1/4''M + Joint
pour Tuyau de Canalisation de la Décharge

CLTSE-01



Tuyau de Canalisation de la Décharge Antigoutte
 \varnothing intérieur: 6mm - le mètre

USAGES FRÉQUENTS



**LA GARANTIE
SANS GOUTTE**



Groupes HP Monophasés à Technologie Axiale livrés complets et testés avec:

- Moteur électrique 1450trs/min à 50Hz (Puissance indiquée à 60 Bars)
- Corps de Pompe à Bain d'huile avec 3 Pistons en Inox
- Culasse en laiton
- Régulateur de Pression avec By Pass
- Entrée G1/2" M, Sortie $\varnothing 1/4"$ ($\varnothing 8\text{mm}$ ou $3/8"$ sur demande)
- Manomètre de contrôle



GHP CONFORT
Garantie 2 ANS

Électrovanne
Garantie 2 ANS

Électrovanne Antigoutte HP 3 Voies livrée complète avec:

- Entrée et Sortie $\varnothing 1/4"$ ($\varnothing 8\text{mm}$ ou $\varnothing 3/8"$ sur demande)
- Décharge HP en Raccord Cannelé $\varnothing 7$

DESIGNATION

Groupe HP CONFORT - 230V seul ou avec Électrovanne Antigoutte HP 3 Voies

- 0,5 l/min - 0,7 KW

- 1,0 l/min - 0,9 KW

- 2,0 l/min - 0,9 KW

- 4,0 l/min - 0,9 KW



REFERENCE

GHP



CLGHPCM005S-01

CLGHPCM010S-01

CLGHPCM020S-01

CLGHPCM040S-01

**GHP AVEC
ÉLECTROVANNE**



CLGHPCM005-01

CLGHPCM010-01

CLGHPCM020-01

CLGHPCM040-01

Le GHP CONFOPRT est conforme pour un usage inférieur à quatre heures journalières.

USAGES INTENSIFS



LA GARANTIE SANS GOUTTE



Groupes HP Monophasés à Technologie Radiale livrés complets et testés avec:

- Moteur électrique 1450trs/min à 50Hz (Puissance indiquée à 60 Bars)
- Corps de Pompe à Bain d'huile avec 3 Pistons en Céramique
- Culasse en laiton
- Régulateur de Pression avec By Pass:
Entrée G1/2''M, Sortie Ø8mm (Ø¼'' ou 3/8'' sur demande)
- Manomètre de contrôle



Électrovanne Antigoutte HP 3 Voies livrée avec:

- Entrée et Sortie Ø8mm (Ø¼'' ou Ø3/8'' sur demande)
- Décharge HP en Raccord Cannelé Ø7

Complément pour GHP 8 & 10 l/min:

+ 1 Électrovanne BP 2 Voies + 1 Té Ø8mm + 1 Bouchon G1/4''M + 1 Embout G1/4M x Ø8mm

DESIGNATION

Groupe HP CONFORT - 230V seul ou avec Électrovanne Antigoutte HP 3 Voies

- 0,2 l/min - 0,35 KW

- 0,4 l/min - 0,40 KW

- 1,0 l/min - 0,8 KW

- 1,8 l/min - 0,8 KW

- 3,0 l/min - 0,9 KW

- 5,0 l/min - 1,0 KW

- 8,0 l/min - 1,3 KW + Complément

- 10,0 l/min - 1,6 KW + Complément



REFERENCE

GHP	GHP AVEC ÉLECTROVANNE
	
CLGHPPM002S-02	CLGHPPM002-02
CLGHPPM004S-02	CLGHPPM004-02
CLGHPPM010S-01	CLGHPPM010-01
CLGHPPM018S-02	CLGHPPM018-02
CLGHPPM030S-01	CLGHPPM030-01
CLGHPPM050S-01	CLGHPPM050-01
CLGHPCM080S-01	CLGHPCM080D-01
CLGHPCM100S-01	CLGHPCM100D-01

USAGES INTENSIFS



Groupe HP Triphasés à Technologie Radiale livrés complets et testés avec:

- Moteur électrique 400V Triphasé - 1450trs/min à 50Hz (Puissance indiquée dans le tableau: celle du moteur)
- Corps de Pompe à Bain d'huile avec 3 Pistons en Céramique
- Culasse en laiton
- Régulateur de Pression avec By Pass
Entrée / Sortie(s) selon modèle
- Manomètre de contrôle
- Électrovanne de Coupure Basse Pression 2 Voies 230V montée sur GHP

 Fabrication Française



GHP PRO
Garantie **3 ANS**

Électrovanne
Garantie **3 ANS**

Électrovanne de Coupure Basse Pression 2 Voies livrée avec:

- Entrée / Sortie(s) selon modèle
- Bobine 230V

DESIGNATION

Groupe HP PRO - 400V avec Électrovanne de Coupure BP 2 Voies

- **13 l/min** - 2,2 KW
1 Entrée BP G1/2"M - 1 Sortie HP Ø8 (Ø3/8" ou autre sur demande)
- **21 l/min** - 3,0 KW
1 Entrée BP G3/4"M - 2 Sorties HP Ø8 (Ø3/8" ou autres sur demande)
- **30 l/min** - 4,0 KW
1 Entrée BP G1"M - 3 Sorties HP Ø8 (Ø3/8" ou autres sur demande)
- **42 l/min** - 5,5 KW
1 Entrée BP G1"M - 4 Sorties HP Ø8 (Ø3/8" ou autres sur demande)

REFERENCE

GHP avec Électrovanne BP

CLGHPPT130-01

CLGHPPT210-01

CLGHPPT300-01

CLGHPPT420-01



USAGES EXTRÊMES

LA GARANTIE SANS GOUTTE



Groupes HP INOX Monophasés à Technologie Radiale livrés complets et testés avec:

- Moteur électrique 1450trs/min à 50Hz (Puissance indiquée à 60 Bars)
- Corps de Pompe à Bain d'huile avec 3 Pistons en Céramique
- Culasse en **INOX 316L**
- Régulateur de Pression avec By Pass **INOX 316L**:
Entrée G1/2''M, Sortie Ø8mm (Ø¼'' ou 3/8'' sur demande)
- Manomètre de contrôle



Électrovanne Antigoutte HP 3 Voies **INOX 316L** livrée avec:

- Entrée et Sortie Ø8mm (Ø¼'' ou 3/8'' sur demande)
- Décharge HP en Raccord Cannelé Ø7

Complément pour GHP 8 & 10 l/min:

+ 1 Électrovanne BP 2 Voies + 1 Té Ø8mm + 1 Bouchon G1/4''M + 1 Embout G1/4M x Ø8mm

DESIGNATION

Groupe HP PRO **INOX** - 230V seul ou avec Électrovanne Antigoutte HP 3 Voies **INOX**

- 1 l/min - 0,5 KW

- 2 l/min - 0,7 KW

- 4 l/min - 0,9 KW

- 6 l/min - 1,2 KW

- 8 l/min - 1,3 KW + Complément

- 10 l/min - 1,6 KW + Complément



REFERENCE

GHP INOX



CLGHPPI010S-01

CLGHPPI020S-01

CLGHPPI040S-01

CLGHPPI060S-01

CLGHPPI080S-01

CLGHPPI100S-01

GHP AVEC ÉLECTROVANNE INOX



CLGHPPI010-01

CLGHPPI020-01

CLGHPPI040-01

CLGHPPI060-01

CLGHPPI080-01

CLGHPPI100-01

USAGES EXTRÊMES



Groupes HP INOX Triphasés à Technologie Radiale livrés complets et testés avec:

- Moteur électrique 400V Triphasé - 1450trs/min à 50Hz (Puissance indiquée dans le tableau: celle du moteur)
- Corps de Pompe à Bain d'huile avec 3 Pistons en Céramique
- Culasse en INOX 316L
- Régulateur de Pression avec By Pass INOX 316L: Entrée / Sortie(s) selon modèle
- Manomètre de contrôle
- Électrovanne de Coupure Basse Pression 2 Voies INOX 316L 230V montée sur GHP

Fabrication Française



GHP PRO INOX
Garantie 3 ANS

Électrovanne INOX
Garantie 3 ANS

Électrovanne de Coupure Basse Pression 2 Voies INOX livrée avec:

- Entrée / Sortie(s) selon modèle
- Bobine 230V

DESIGNATION

Groupe HP PRO INOX - 400V avec Électrovanne de Coupure BP 2 Voies INOX

- 13 l/min - 2,2 KW
1 Entrée BP G1/2''M - 1 Sortie HP Ø8 (Ø3/8'' ou autre sur demande)
- 21 l/min - 3,0 KW
1 Entrée BP G3/4''M - 2 Sorties HP Ø8 (Ø3/8'' ou autres sur demande)
- 30 l/min - 5,5 KW
1 Entrée BP G1''M - 3 Sorties HP Ø8 (Ø3/8'' ou autres sur demande)
- 42 l/min - 5,5 KW
1 Entrée BP G1''M - 4 Sorties HP Ø8 (Ø3/8'' ou autres sur demande)



REFERENCE

GHP INOX avec Électrovanne BP INOX

CLGHPP1130-01

CLGHPP1210-01

CLGHPP1300-01

CLGHPP1420-01

Filtres assurant la filtration sédimentaire de l'eau

Filtration standard: 5µm. Selon le cas, prévoir en plus:

- un Filtre 40µm Lavable si usage d'une eau de puits/forages
- un Filtre 25µm pour des usages soutenus ou des débits importants
- un Filtre 1µm impératif avec des Buses Ø0,1

REFERENCE	DESIGNATION
	<p>▶ Filtres à Cartouche pour Groupes HP jusqu'à 21 l/min: Livrés complets: Bocal en G3/4" F + Vis de purge + Support + Clé + Cartouche Filtrante en 9" + 2 Réductions G3/4" M x G1/2" M</p>
CLFC001/9-01	- Filtre à Cartouche 1 µm
CLFC005/9-01	- Filtre à Cartouche 5 µm
CLFC005CA/9-01	- Filtre à Cartouche 5 µm à Charbon Actif avec fonction Anti-Odeur
CLFC025/9-01	- Filtre à Cartouche 25 µm
CLFC040/9L-01	- Filtre à Cartouche 40 µm Lavable
	<p>▶ Filtres à Tamis pour Groupes HP 30 & 42 l/min: Livrés complets: Bocal en G1" M + Vis de purge + Support + Clé + Tamis Filtrant en 9"</p>
CLFT005/9-01	- Filtre à Tamis 5 µm
CLFT025/9-01	- Filtre à Tamis 25 µm
	<p>▶ Cartouches et Accessoires</p>
CLRM3/4MM-02	- Mamelon G3/4" MM + Joints pour Jonction entre 2 Filtres à Cartouche
CLFCC001-01	- Cartouche Filtrante 1 µm
CLFCC005-01	- Cartouche Filtrante 5 µm
CLFCC025-01	- Cartouche Filtrante 25 µm
CLFCC005CA-01	- Cartouche Filtrante 5µm à Charbon Actif Anti-odeur, remplace la Cartouche 5µm
CLFCC040L-01	- Cartouche Filtrante 40µm Lavable
CLFCC005-02	- Cartouche Filtrante 5 µm - 5" pour Brumiventilateur Compact et Armext Mini / Confort
	<p>▶ Tamis et Accessoires</p>
CLRM1FF-11	- Manchon G1" FF pour Jonction entre 2 Filtres à Tamis
CLFTT005-01	- Lot de 5 Tamis Filtrants 5 µm
CLFTT025-01	- Lot de 5 Tamis Filtrants 25 µm

FLEXIBLES À MAILLES INOX Basse Pression

Flexible Inox pour raccordement des équipements situés en amont des Groupes HP.

REFERENCE

CLTSLF-02

CLTSLF-04



DESIGNATION

Flexible G1/2" FF - L=1,5m (GHP jusqu'à 13l/min)

Flexible G3/4" FF - L=1,5m (GHP 21l/min)

CLTSLF-03



Flexible G1" FF - L=1m (GHP 30 & 42l/min)

TRAITEMENT DE L'EAU PAR UV(c)

Systemes de Traitement de l'eau par rayonnement **UV(c)**.

Livrés complets avec Cuve INOX + Lampe UV(c) + Support, optimisent la Sécurité Sanitaire de l'eau du réseau d'eau potable.

REFERENCE

CLEUVI11-02

CLEUVI16-02



DESIGNATION

Modèles équipés d'un voyant de fonctionnement.

Ajouter le Compteur Horaire pour prévoir le remplacement de la lampe toutes les 8000 heures:

- **11W** pour débit jusqu'à 3,6 l/min

- **16W** pour débit jusqu'à 6,0 l/min

CLEBTOCPT-02



Compteur Horaire pour Maintenance du **Traitement UV(c)**
Impératif pour les UV(c) 11 et 16W

CLEUVI18-01

CLEUVI36-01

CLEUVI55-01

CLEUVI95-01



Modèles équipés d'un Compteur Horaire, d'un Témoin de Fonctionnement, et d'un Interrupteur.

Prévoir le remplacement de la lampe toutes les 9000 heures

- **18W** pour débit jusqu'à 14,3 l/min

- **36W** pour débit jusqu'à 31,3 l/min

- **55W** pour débit jusqu'à 44,3 l/min

- **95W** pour débit jusqu'à 70,3 l/min

ADJONCTION PAR POMPE DOSEUSE

La **Pompe Doseuse** permet d'ajouter dans l'eau à Brumiser des solvants, huiles essentielles, désinfectants, destructeurs d'odeurs, engrais... Utilisation règlementée en ERP et Lieux Publics.

Débit à injecter variable de 0 à 5 l/h à une **Pression Maximale** de 7 Bars.

Débit réglable en %

Livrée complète avec crépine d'aspiration.

REFERENCE

CLEPD0507-02



DESIGNATION

Pompe Doseuse

Débit réglable de 0 à 5 l/h (0 - 100%)

Afficheur digital

Pression Maximale: 7 Bars

Régulateur Automatique de Débit

pour Groupes HP PRO  de 0,2 à 13 l/min. Livré complet avec:

- 1 Entrée en G1/2" M
- 1 Sortie en G1/2" M sur Vanne de Coupure
- 1 Filtre à maille
- 1 Retour de compensation de débit en G1/2" M
- 3 Flexibles Filtre / Régulateur / Groupe HP
- 1 Évén
- 1 Régulateur de Pression spécifique (plage de 20 à 100% du débit nominal)
Il est remplacé sur celui d'origine du Groupe HP PRO

Existe en
Pack Armext
Réf: CLAOFRT036-01



**IDÉAL POUR
OUVRIR ET FERMER
PLUSIEURS CIRCUITS**

Autres montages possibles selon besoin - Nous consulter

REFERENCE

CLREST036-01

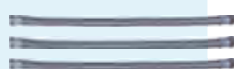

DESIGNATION

Régulateur Automatique de Débit

Selon l'application, un Traitement de l'Eau par UV(c) peut-être impératif

RÉDUCTION DE LA PRESSION D'ENTRÉE

Réducteur de Pression en laiton.

Indispensable si la pression d'arrivée d'eau de ville est supérieure à 4 Bars.

REFERENCE

CLRREDPRES-02

CLRREDPRES-12

CLRREDPRES-22



DESIGNATION

- Pour GHP de **0,2 à 13l/min**

- Pour GHP **21l/min**

- Pour GHP **30 et 42l/min**

SÉCURITÉ ANTIPOLLUTION

Clapet Antipollution en laiton, Contrôlable, de type EA, conforme à la norme NF EN 1717.

Obligatoire pour ERP et Lieux Publics. S'installe en amont du Système de Brumisation.

REFERENCE

CLRAP1/2-01

CLRAP3/4-01

CLRAP1/1-01



DESIGNATION

- Pour GHP de **0,2 à 13l/min**

- Pour GHP **21l/min**

- Pour GHP **30 et 42l/min**

Pour tout fonctionnement STANDARD

LIMEXT. propose 2 Boîtiers de Commande et de Sécurité

Fonctionnalités communes aux 2 modèles

CONFORT



- ▶ **Marche Forcée:**
Fonctionnement en continu pour maintenance et diagnostic de fonctionnement.
- ▶ **Marche Automatique:**
Double temporisation digitale réglable à la seconde pour les temps de marche et de pause.
- ▶ **Pilotage de l'Électrovanne HP 3 Voies:**
Pour la décharge Antigoutte.
- ▶ **Bornes d'Asservissement:**
pour commandes et sécurités optionnelles, telles que: Sécurité Manque d'eau, Sécurité Surchauffe, Horloge Hebdomadaire, Télécommande, Centrale de Gestion, Thermostat INDUS...
- ▶ **Contacteur de Puissance.**

PRO



REFERENCE

CLEBTC-04



DESIGNATION

▶ **Boîtier Tempo CONFORT Monophasé**
pour GHP CONFORT UNIQUEMENT (0,5 à 4l/min)
Protection Thermique incluse

CLEBTPM-02

CLEBTPM-03



▶ **Boîtiers Tempo PRO Monophasés**
pour GHP PRO ou CONFORT monophasé
Protection Magnétothermique incluse

- Modèle **Mono** pour GHP de 0,2 à 3 l/min
- Modèle **Mono** pour GHP de 5 & 10 l/min

CLEBTPTL-02

CLEBTPTL-03

CLEBTPTL-04



▶ **Boîtiers Tempo PRO Tétraphasés (3P+N+T)**
pour GHP PRO Triphasé
Protection Magnétothermique incluse

- Modèle **Tétraphasé** pour GHP 13 l/min
- Modèle **Tétraphasé** pour GHP 21 l/min
- Modèle **Tétraphasé** pour GHP 30 1 42 l/min

Pour tout fonctionnement SPÉCIFIQUE
la solution  c'est AUTOMEXT

Fonctionnement

AUTOMEXT 105P V2 - 5 VOIES SÉQUENTIELLES

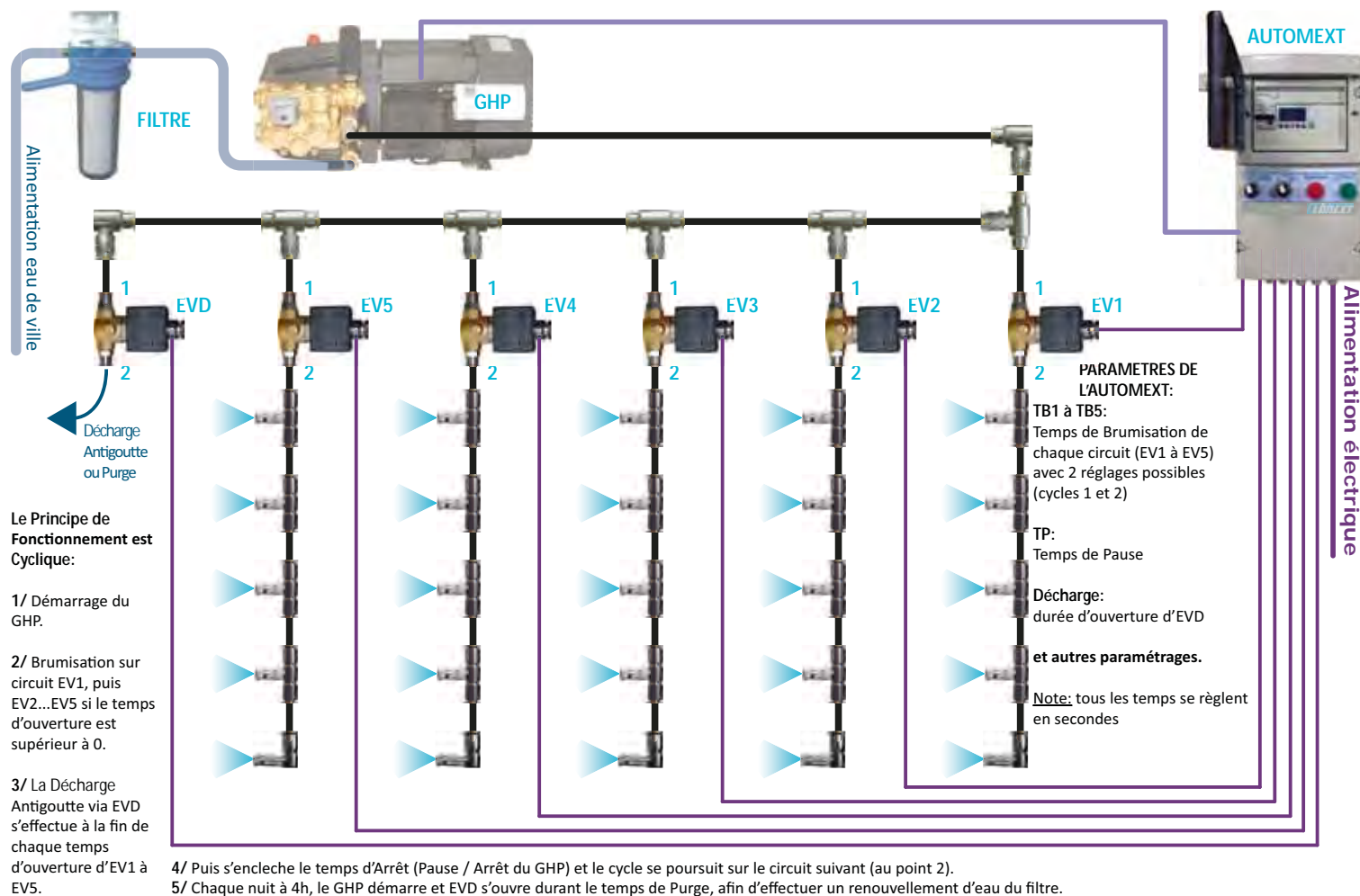

ENTRÉES

SORTIES

FONCTIONS



CARACTÉRISTIQUES / DESCRIPTIF

FONCTIONS GÉRÉES

Sécurité Manque d'Eau	✓
Asservissement	✓
Groupe HP	✓
Électrovanne de Circuit HP	✓ x5
Électrovanne Antigoutte	✓
Nombre de Temps de Marche / Pause	5 / 1
Purge Automatique	✓
Compteur Horaire	✓
Nombre de Boutons / Voyants	2 / 2

✓ : Fonction gérée. Si nécessaire, ajouter l'équipement correspondant.









REFERENCE

CLEBAM105P-02

DESIGNATION

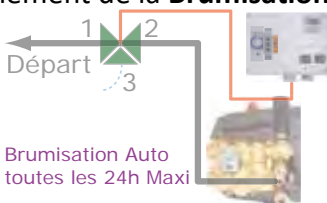
Automext 105P V2 Monophasé

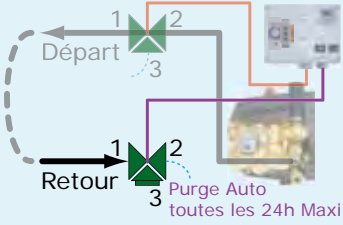
Ces équipements permettent de **sécuriser**, de **commander** ou d'**automatiser** le fonctionnement du Système. Ils se raccordent dans les Boîtiers Tempo ou Automext.

REFERENCE	DESIGNATION
CLEPRESS-30	 <p>➤ Sécurité Manque d'Eau Se déclenche si la pression est insuffisante en entrée du GHP Livrée avec accessoires de montage</p>
CLECT47NO-01	 <p>➤ Sécurité Surchauffe Mise en Protection du GHP (basée sur le contrôle de la température) si le débit d'eau en sortie du GHP est insuffisant: - Par Arrêt du Système La durée d'arrêt dépend de la chute de température du détecteur. Il est conseillé d'ajouter le Pack Antirebond</p>
CLSSE-01	 <p>- Par Évacuation La durée d'évacuation dépend de la chute de température.</p>
CLEBTOARA-02	 <p>➤ Sécurité Antirebond Protège le Système contre les fonctionnements saccadés d'équipements raccordés sur les Bornes d'Asservissement</p>
CLEBTOVSB-01	 <p>➤ Sécurité Sanitaire Purge automatique de l'installation par renouvellement d'eau partiel ou total des canalisations une ou plusieurs fois par 24 heures, évitant ainsi la stagnation d'eau et favorisant la sécurité sanitaire. Livrée montée dans Boîtier Tempo PRO - Par déclenchement de la Brumisation</p>  <p>Brumisation Auto toutes les 24h Maxi</p>
CLEBTOVSP-01	 <p>➤ - Par Purge / Évacuation via une Électrovanne HP</p>  <p>Purge Auto toutes les 24h Maxi</p>
CLEBP24CD-01	<p>Intégré dans Boîtier Tempo PRO</p>  <p>➤ Boîtier Pilote 24V AC pour Commande Déportée - Par Contact Sec maintenu Enclenche la Brumisation durant le maintien</p>
CLEBP024ACID-01	<p>➤ - Par Impulsion (exemple: Bouton Pousoir) Enclenche la Brumisation pour un temps donné (réglable).</p>

Ces équipements permettent de **sécuriser**, de **commander** ou d'**automatiser** le fonctionnement du Système. Ils se raccordent dans les Boîtiers Tempo ou Automext.

REFERENCE	DESIGNATION
<p>CLEBTOCPT-01</p> 	<p>▶ Compteurs Horaires A raccorder dans Boîtier Tempo ou Automext</p> <ul style="list-style-type: none"> - pour Maintenance du Groupe HP La durée de fonctionnement facilite les opérations d'entretien.
<p>CLEBTOCPT-02</p> 	<ul style="list-style-type: none"> - pour Maintenance du Traitement UV(c) Impératif pour les UV(c) 11 et 16W dont la lampe doit-être remplacée toutes les 8000 heures
<p>CLET-02</p> 	<p>▶ Télécommande Permet d'activer ou d'arrêter la Brumisation. Fréquence Radio longue portée 868 Mhz A raccorder sur Boîtier Tempo ou Automext Livrée avec Emetteur + Récepteur</p>
<p>CLEBTOCP-01</p> 	<p>▶ Capteur de Passage / Barrière Optique Démarre la Brumisation pour une durée réglable lors de la rupture du faisceau entre 2 points pouvant être espacés jusqu'à 7m. A raccorder sur Boîtier Tempo PRO ou Automext modifié et complété pour pilotage en 24V AC</p>
<p>CLEBTODMI-01</p> 	<p>▶ Détecteur de Mouvement / de Présence Déclenche la Brumisation pour une durée réglable lors d'une présence. A raccorder sur Boîtier Tempo PRO ou Automext modifié et complété pour pilotage en 24V AC Livré avec Capot de Protection IP55</p>
<p>CLEBTOHJ-02</p> 	<p>▶ Horloges Permettent la programmation des plages horaires</p> <ul style="list-style-type: none"> - Journalière: Réglable par crans d'1/2 heure, permet un réglage identique pour les 7 jours de la semaine. Livrée, montée et câblée dans Boîtier Tempo PRO
<p>CLEBTOHH-03</p> 	<ul style="list-style-type: none"> - Hebdomadaire: Réglable à la minute, offre une liberté de programmation pour chacun des 7 jours de la semaine. Livrée montée dans un Boîtier à connecter au Boîtier Tempo
<p>CLEBPDI-01</p> 	<p>▶ Bouton Poussoir "Brumisation" Bouton Poussoir Inox monté dans Boîtier Métal NOIR IP65 de 89 x 35 x 26mm. A raccorder sur Pack Pilotage 24V</p>

Ces équipements, pouvant être déportés à plus de 100m des Systèmes de Brumisation, permettent d'en **automatiser** le fonctionnement. Ils se raccordent dans les Boîtiers Tempo ou Automext.

REFERENCE

CLECGPH1S05-01



DESIGNATION

Centrale de Gestion PRO Hygrostatique 1 Seuil

Idéale pour tous les lieux où l'humidité doit être maintenue et contrôlée (Chambres Froides, Bâtiments, Caves, Serres, Process...).

Déclenche la Brumisation si l'hygrométrie HR(%) est inférieure à la valeur choisie.

Livrée avec **sonde d'humidité** déportée de 5m.

Nous consulter pour toute autre longueur

CLECGPT1S05-01



Centrale de Gestion PRO Thermostatique 2 Seuils

Idéale pour adapter le volume de Brumisation en fonction de la Température.

Exemple: Refroidissement Adiabatique sur les entrées d'air des échangeurs en fonction de la Température mesurée sur le circuit hydraulique.

Permet de Brumiser sur 1 ou 2 Circuits selon si la Température est supérieure à 1 ou aux 2 seuils souhaités.

Prévoir l'équipement hydraulique nécessaire: Electrovanne de Circuit, Electrovanne Antigoutte si nécessaire, Raccords...

Livrée avec Sonde Inox 316L de Ø6x50mm sur raccord G1/2''M déportée de 5m.

Nous consulter pour toute autre longueur et sonde

CLECGPHT1S05-01



Centrale de Gestion PRO Hygrostatique et Thermostatique

Idéale pour tous les lieux où l'humidité doit être maintenue si la Température est trop haute.

Déclenche la Brumisation si l'hygrométrie HR(%) est inférieure à la valeur choisie

ET que la température T(°C) est supérieure à un seuil également réglable.

Livrée avec **sonde d'humidité et de température déportée** de 5m.

Nous consulter pour toute autre longueur

CLETHI11-01



Thermostat INDUS

Permet le déclenchement de la Brumisation au-dessus d'une température réglable

Brumiventilateur COMPACT COLOR LIMEXT.

Le Brumiventilateur COMPACT Color LIMEXT. est opérationnel en 20 minutes pour rafraîchir des postes de travail, créer des points de fraîcheur en extérieur ou dans des volumes intérieurs bien aérés ou encore pour rabattre les poussières comme, par exemple, sur des sites et chantiers de désamiantage.

Equipé d'un Groupe HP PRO, il répond aux exigences dans le secteur industriel, professionnel et dans le domaine résidentiel.

Le Compact offre

15 Ambiances:

- 4 Porte-Buses
- 8 Buses (4Ø0,2+4Ø0,3)
- 3 Vitesses de ventilation
- 1 Oscillation débrayable
- 1 Hauteur réglable
- 1 Sélecteur Marche/Arrêt

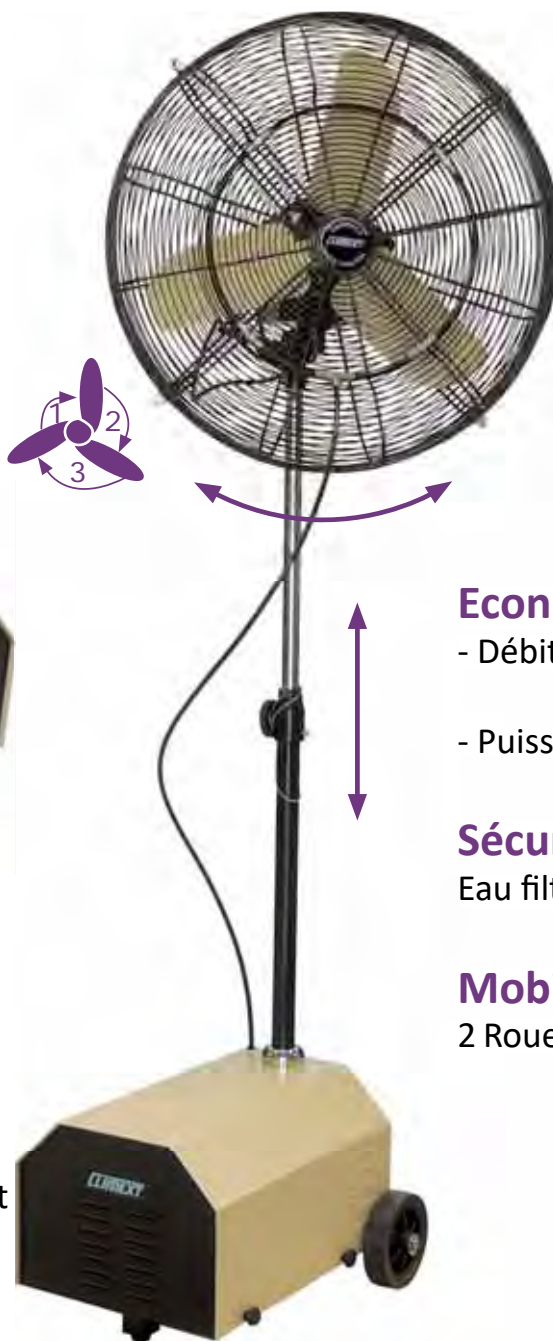

Efficacité

Brumisation à 60 Bars par Groupe HP PRO et Buses LIMEXT.

Fiabilité

3 Pistons céramiques, culasse laiton, technologie radiale à bain d'huile

Longévité

Moteur 1450 trs/min à 50Hz(1)

Economique

- Débit d'eau: 17 l/h avec 4 Buses Ø0,2
31 l/h avec 4 Buses Ø0,3
- Puissance absorbée: 350W

Sécurité

Eau filtrée par cartouche 5µm

Mobilité aisée

2 Roues pour un déplacement sans effort

Dimensions:

Coffre + Roues: 57 x 51 x 35 cm
Ventilateur: Ø 70 cm
Hauteur de 1,65 à 2 m
Poids total: 48Kg

Le Coffre du Compact intègre:

- 1 Filtre à Cartouche 5µm
- 1 Électrovanne de coupure
- 1 Groupe HP PRO 0,4 l/min
- 1 Interrupteur Marche/Arrêt
- 1 Fiche + Prise électrique
- 1 Raccord Clip M
- 2 Roues et 1 pied

REFERENCE

CLVBC-06

CLTSA15-01

DESIGNATION

Brumiventilateur Compact Color

Tuyau spécifique de 15m pour alimentation des Systèmes de Brumisation. Livré avec 2 raccords clips femelles en laiton



Fabrication Française



Notice incluse

BRUMI COMPACT Garantie 2 ANS



Tête de Brumisation

Elle est commune aux 2 modèles.

Elle se compose de:

- 1 Couronne de 6 Porte-Buses
- 6 Buses **CLIMEXT.** Ø0,3mm
- 1 Moteur protégé
- 3 Vitesses de ventilation
- 3 Rythmes d'oscillation
- 1 Réglage de l'orientation
- 1 Mécanisme d'inclinaison
- Alimentation 230V - 50/60Hz
- Puissance: 170W



Tuyau Souple HP
en page 64

Brumi PRO sur Support Mural

- Fixation sur platine murale
- A brancher sur Station HP **CLIMEXT.**
- Connexion via Raccord Ø8 fourni
- Dim.: Ø70 x H:85 x P:75 cm - Poids: 21Kg

Brumi PRO sur Pied

- Réglable en hauteur de 1,6 à 2m
- Stabilité assurée par son pied sur tampons
- A brancher sur Station HP **CLIMEXT.**
- Connexion via Raccord Rapide Femelle fourni
- Dim.: Ø70 x Hmax:200 x P:55 cm - Poids: 25Kg

REFERENCE

CLVBP70SM-01

CLVBP70SM-11

CLVBP70SM-21

CLVBP70PC-11

CLVBP70PC-21

CLRTV-01

CLRTV-02



DESIGNATION

▶ Brumiventilateur PRO **CLIMEXT.** sur Support Mural à brancher sur Station avec

- connexion en Ø8
- connexion en Raccord Rapide Femelle à Visser
- connexion en Coupleur Femelle

▶ Brumiventilateur PRO **CLIMEXT.** sur Pied en Croix à brancher sur Station avec

- connexion en Raccord Rapide Femelle à Visser
- connexion en Coupleur Femelle
- Té avec Raccords Rapides à Visser FxMxM

- Té avec Raccords Coupleurs FxMxM





Brumi INDUS sur Support Mural

- 4 points de fixation sur platine
- A brancher sur Station **CLIMEXT.**
- Dim.: 77 x 52 x 101 cm
- Poids: 30Kg

Tête de Brumisation

Elle se compose de:

- 1 Couronne de 6 Porte-Buses
- 6 Buses **CLIMEXT.** Ø0,3mm
- 1 Moteur 1000 trs/min à 50Hz-IP55
- 1 Hélice avec Canaliséur de diffusion
- 1 Support de Tête pour inclinaison / rotation
- Alimentation 230V - 50/60Hz - 200W



REFERENCE

CLVBI70SM-11

CLVBI70SM-21

CLEVV16-01



DESIGNATION

Brumiventilateur INDUS **CLIMEXT. sur Support Mural**
à brancher sur Station avec

- connexion en Raccord Rapide Femelle à Visser

- connexion en Coupleur Femelle

Variateur de vitesse Indus - 6A - IP 55

 **Fabrication
Française**

CE

 **Notice
incluse**

**BRUMI INDUS
Garantie 3 ANS**



**PRÊT A L'EMPLOI
EFFICACITÉ IMMÉDIATE**

**INDUSTRIE
ÉVÈNEMENTIEL**

**Fabrication sur mesure
avec Station de Brumisation
intégrée**

**Très Forte Capacité
de Rafraîchissement, d'Abattement de Poussière
de Traitement olfactif...**

Exemple de conception

BRUMIVENTILATEUR GÉANT Ø1400 - 35000 m³/h - équipé:

- Filtre 5µm
- Groupe HP PRO **CLIMEXT.** 8 l/min
- Électrovanne Antigoutte HP 3 Voies **CLIMEXT.**
- 44 Buses **CLIMEXT.** Ø0,3
- Coffret Métallique de Protection **CLIMEXT.**
- Boîtier de Sécurité
- Boîtier de Commande Tempo PRO **CLIMEXT.**
- Télécommande (Ventilation et Brumisation indépendantes)
- Socle sur 5 Roulettes dont 2 avec frein
- 20m de Câble électrique 5G2,5mm² (400V - 4P+N+T)

REFERENCE

CLVI140-02



DESIGNATION

Brumiventilateur GÉANT
(Exemple présenté)

**Fabrication
Française**



**Notice
incluse**

**STATION
Garantie 3 ANS**

**BRUMI GÉANTS
Garantie 3 ANS**

L'ARMEXT

c'est votre Station de Brumisation HP:

- sur mesure
- intégrée en Armoire
- paramétrée et testée
- prête à la mise en service

LA

SOLUTION PROFESSIONNELLE

- Gain de temps sur l'installation
- Réduction des ondes vibratoires
- Accès protégé par clé
- Aération Double ou Dynamique
- Nombreuses Options: Packs Armext
- Maintenance facilitée

ET LA VALORISATION DE VOTRE IMAGE

La conception des ARMEXT permet l'intégration de la technologie d'une Station HP

LIMEXT composée:

- d'un ou plusieurs Filtre(s)
- d'un Groupe HP **LIMEXT**
- d'une ou plusieurs Électrovanne(s) Antigoutte **LIMEXT**
- d'un Boîtier de Sécurité et de Commande **LIMEXT**
- d'équipements complémentaires d'optimisation et de sécurité: **les Packs Armext.**

LES MODÈLES

ARMEXT MINI

Réservée aux Systèmes avec Groupe HP CONFORT et ses Packs Armext P: 26 cm

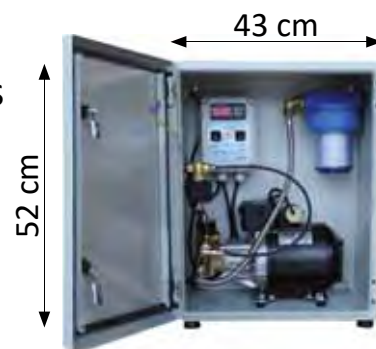

ARMEXT

Pour la majorité des Systèmes avec Groupe HP Pro ou Confort et leurs Packs Armext P: 31 cm



SUPER ARMEXT

Généralement, pour les Systèmes riches en Packs Armext et Options P: 31 cm

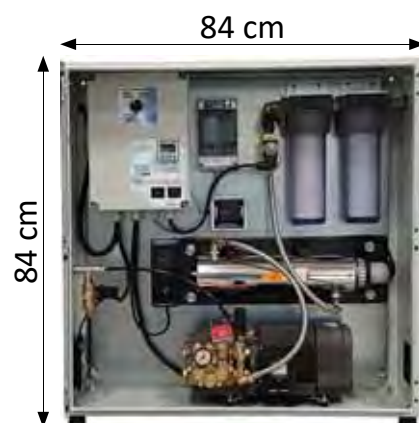

MAXI ARMEXT



Essentiellement pour les Groupes HP Pro 21, 30 et 42 l/min, leurs Packs Armext et Options - P: 41 cm

Se distingue par son encombrement réduit



Photo d'une Armext Mini

Contenu de l'ARMEXT MINI

- 1 Filtre à Cartouche 5µm - 5''
- 1 Groupe HP Confort
- 1 Électrovanne Antigoutte HP 3 Voies
- 1 Boîtier Tempo Pro ou Tempo Confort



ARMEXT MINI
Garantie 2 ANS



Notice
incluse

Besoin de compléments ?
Ajout possible d'un ou plusieurs
PACKS Armext 

(page 90 à 97)

Raccordements

- Entrée Basse Pression: Raccord G1/2''M
- Sortie Haute Pression: Raccord Instantané Ø¼''
- Sortie Décharge HP: Tuyau sur cannelé Ø7
- Fiche Mâle 230V - P+N+T

Dimensions & Poids

H:52 x L:43 x P:26cm - 25Kg

ARMEXT MINI		Filtre 5µm 5''	Électrovanne Antigoutte HP 3 Voies	Boîtier Tempo Confort	Boîtier Tempo Pro	RÉFÉRENCE	
MODÈLE DE GROUPE HP							
GHP Confort 0,5 l/min		1	1	1		CLAAMBCM005-03	
GHP Confort 1,0 l/min						CLAAMBCM010-03	
GHP Confort 2,0 l/min						CLAAMBCM020-03	
GHP Confort 4,0 l/min						CLAAMBCM040-03	
GHP Confort 0,5 l/min		1	1		1	CLAAMBCM005-04	
GHP Confort 1,0 l/min						CLAAMBCM010-04	
GHP Confort 2,0 l/min						CLAAMBCM020-04	
GHP Confort 4,0 l/min						CLAAMBCM040-04	

La Référence par l'Excellence



Photo d'une Armext

Contenu de l'ARMEXT

- 1 Filtre à Cartouche 5µm - 9"
- 1 Groupe HP Confort ou Pro
- 1 Électrovanne Antigoutte HP 3 Voies
- 1 Boîtier Tempo Pro

Avec les GHP Pro 8, 10 et 13 l/min, ajout:

- 1 Électrovanne de Coupure BP 2 Voies

► **Besoin de compléments ?**
Ajout possible
d'un ou plusieurs
PACKS Armext **CLIMEXT**

(page 90 à 97)



Raccordements

- Entrée Basse Pression: Raccord G1/2" M
- Sortie Haute Pression: Raccord Instantané Ø8 pour GHP Pro
- Sortie Décharge HP: Tuyau sur cannelé Ø7
- Fiche Mâle monophasée 230V - P+N+T ou tétraphasée 400V - 3P+N+T (pour GHP TRI)

Dimensions & Poids

H:64 x L:64 x P:31cm - 54Kg

ARMEXT		Filtre 5µm 9"	Électrovanne		Boîtier Tempo Pro	RÉFÉRENCE
MODÈLE DE GROUPE HP			Coupure BP 2 Voies 	Antigoutte HP 3 Voies 		
GHP Pro 0,2 l/min						CLAABPM002-05
GHP Pro 0,4 l/min						CLAABPM004-05
GHP Pro 1,0 l/min		1		1	1	CLAABPM010-04
GHP Pro 1,8 l/min						CLAABPM018-05
GHP Pro 3,0 l/min						CLAABPM030-04
GHP Pro 5,0 l/min						CLAABPM050-04
GHP Pro 8,0 l/min		1	1	1 Dérivation	1	CLAABPM080-04
GHP Pro 10,0 l/min						CLAABPM100-04
GHP Pro 13,0 l/min						CLAABPT130-04



Photo d'une Super Armext avec Packs Armext

L'union du rationnel et du fonctionnel

Contenu de la SUPER ARMEXT

- 1 Filtre à Cartouche 5µm - 9"
- 1 Groupe HP Confort ou Pro
- 1 Électrovanne Antigoutte HP 3 Voies
- 1 Boîtier Tempo Pro

Avec les GHP Pro 8, 10 et 13 l/min, ajout:

- 1 Électrovanne de Coupure BP 2 Voies

Besoin de compléments ?
Ajout possible d'un ou plusieurs
PACKS Armext 

(page 90 à 97)

 Fabrication Française



SUPER ARMEXT
Garantie **3 ANS**

 Notice incluse

Raccordements

- Entrée Basse Pression: Raccord G1/2" M
- Sortie Haute Pression: Raccord Instantané Ø8mm
- Sortie Décharge HP: Tuyau sur cannelé Ø7
- Fiche Mâle: - Monophasée 230V - P+N+T
- Tétraphasée 400V (3P + N + T) avec GHP Triphasé

Dimensions & Poids

H:84 x L:84 x P:31cm - 69Kg







SUPER ARMEXT		Filtre 5µm 9"	Électrovanne		Boîtier Tempo Pro	RÉFÉRENCE
MODÈLE DE GROUPE HP			Coupure BP 2 Voies 	Antigoutte HP 3 Voies 		
GHP Pro 0,2 l/min						CLAASBPM002-05
GHP Pro 0,4 l/min						CLAASBPM004-05
GHP Pro 1,0 l/min		1		1	1	CLAASBPM010-04
GHP Pro 1,8 l/min						CLAASBPM018-05
GHP Pro 3,0 l/min						CLAASBPM030-04
GHP Pro 5,0 l/min						CLAASBPM050-04
GHP Pro 8,0 l/min		1	1	1	1	CLAASBPM080-04
GHP Pro 10,0 l/min				Dérivation		CLAASBPM100-04
GHP Pro 13,0 l/min	Triphasé 400V					CLAASBPT130-04



Photo d'une Maxi Armext avec Packs Armext

La Modularité en éveil pour tous types d'équipements

 Fabrication Française

 CE

MAXI ARMEXT
Garantie 3 ANS

 Notice incluse

Contenu de la MAXI ARMEXT

- 1 Filtre à Cartouche 9" ou Tamis 10" - 5µm
- 1 Électrovanne de Coupure BP 2 Voies
- 1 Groupe HP Pro Triphasé 400V
- 1 Électrovanne Antigoutte HP 2 ou 3 Voies montée en dérivation avec Temporisation
- 1 Boîtier Tempo Pro Tétraphasé 400V

 **Besoin de compléments ?**
Ajout possible d'un ou plusieurs **PACKS Armext** 









(page 90 à 97)

Raccordements

- Entrée Basse Pression:
 - Raccord G3/4" M sur GHP Pro 21 l/min
 - Raccord G1" M sur GHP Pro 30 et 42 l/min
- Nombre de Sorties Haute Pression en Raccord Instantané Ø8:
 - 2 sur GHP 21 l/min - 3 sur GHP 30 l/min - 4 sur GHP 42 l/min
- Sortie Décharge HP: Tuyau sur cannelé Ø7
- Fiche Mâle tétraphasée 400V - 3P+N+T

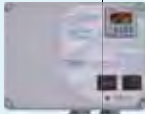
Dimensions & Poids

H:104 x L:104 x P:41cm
112 à 142Kg selon Groupe HP

ARMEXT	Filtre		Électrovanne			Boîtier Tempo Pro Tétra.	RÉFÉRENCE
	5µm 9"	5µm 10"	Coupure BP 2V.	Antigoutte Temporisée HP 3 V.	HP 2 V.		
MODÈLE DE GROUPE HP							
GHP Pro 21 l/min Triphasé 400V		1	1	1		1	CLAAMBPT210-04
GHP Pro 30 l/min Triphasé 400V			1		1	1	CLAAMBPT300-04
GHP Pro 42 l/min Triphasé 400V		1	1		1	1	CLAAMBPT420-04

COMMENT PERSONNALISER SON ARMEXT ?

Sélectionner les **PACKS ARMEXT** souhaités,
ils seront automatiquement intégrés
dans votre **ARMEXT** !

Chaque
PACK ARMEXT
comprend

1

**l'Équipement du
PACK souhaité**

2

**les Accessoires
nécessaires à
son Montage**

3

**la Prestation
d'Intégration**

La multitude de combinaisons possibles implique une validation technique.

EXEMPLES

Pack
Veille Sanitaire









Pack
Pré-Filtration 25µm

Pack
Antipollution

Pack
Horloge
Hebdomadaire

Pack
Traitement UV(c)



REFERENCE		DESIGNATION
		<p>▶ Packs Réduction de Pression d'Entrée BP</p>
CLAOSRPE-01		- Pour GHP de 0,2 à 13l/min
CLAOSRPE-02		- Pour GHP 21l/min
CLAOSRPE-03		- Pour GHP 30 et 42l/min
		<p>▶ Packs Antipollution</p>
CLAOSAP1/2-01		- Pour GHP de 0,2 à 13l/min
CLAOSAP3/4-01		- Pour GHP 21l/min
CLAOSAP1/1-01		- Pour GHP 30 et 42l/min
		<p>▶ Packs Filtration à Cartouche</p>
CLAOSFC040L-02		pour GHP de 0,2 à 21l/min
CLAOSFC025-02		- Filtre à Cartouche Filtrante 40µm Lavable
CLAOSFC001-02		- Filtre à Cartouche Filtrante 25µm
CLAOSCF005-02		- Filtre à Cartouche Filtrante 1µm
		- Cartouche Filtrante 5µm à Charbon Actif Anti-odeur, remplace la Cartouche 5µm
		<p>▶ Packs Filtration à Tamis</p>
CLAOSFT050-02		pour GHP 30 et 42 l/min
CLAOSFT025-02		- Filtre à Tamis 50µm
		- Filtre à Tamis 25µm
		<p>▶ Pack Sécurité Manque d'Eau</p>
CLAOSME-02		Mise en Protection du GHP
		si la pression d'arrivée d'eau est insuffisante
		<p>▶ Pack Sécurité Surchauffe</p>
CLAOSSCP-02		Mise en Protection du GHP (basée sur le contrôle de la température) si le débit d'eau en sortie du GHP est insuffisant:
		- Par Arrêt du Système La durée d'arrêt dépend de la chute de température du détecteur. Il est conseillé d'ajouter le Pack Antirebond
		- Par Évacuation La durée d'évacuation dépend de la chute de température du détecteur.
		<p>▶ Pack Sécurité Fuite d'Eau</p>
CLAOSFEHP-01		Arrête le GHP sur détection d'une chute de pression
		dans le Réseau de Brumisation HP

REFERENCE

DESIGNATION

CLAOSSPHPE-01



▶ Pack Sécurité Suppression du Réseau de Brumisation

Protège le Groupe HP et le Circuit de Brumisation par évacuation d'eau en cas de surpression de la Sortie HP généralement liée à un fonctionnement en sous-débit (Buses bouchées et/ou Vanne(s) HP de sectionnement fermée(s))

CLAOSARA-01



▶ Pack Antirebond

Protège le Système contre les fonctionnements saccadés

CLAOSBAU-01

CLAOSBAUM-01

CLAOSBAUT-01



▶ Packs Arrêts d'Urgence

Installés en façade de l'Armext, coupent l'alimentation:

- **Monophasé** par simples Contacts
- **Monophasé** par Disjonction
- **Triphasé** par Disjonction

CLAOSCPT-01



▶ Packs Compteurs Horaires

- pour Maintenance du **Groupe HP**

CLAOSCPT-02



- pour Maintenance du **Traitement UV(c)**
Impératif pour les UV(c) 11 et 16W dont la lampe doit-être remplacée toutes les 8000 heures

CLAOSUV11-03

CLAOSUV16-03



▶ Packs Traitement UV(c)

Optimisent la Sécurité Sanitaire de l'eau du réseau d'eau potable en traversant un rayonnement Ultra-Violet de type «c» dans un cylindre en inox:

- **Modèles** équipés d'un voyant de fonctionnement.
Ajouter le Compteur Horaire pour prévoir le remplacement de la lampe toutes les 8000 heures:
 - **11W** pour débit jusqu'à 3,6 l/min
 - **16W** pour débit jusqu'à 6,0 l/min

CLAOSUV18-03

CLAOSUV36-03

CLAOSUV55-03

CLAOSUV95-03



- **Modèles** équipés d'un Compteur Horaire, d'un Témoin de Fonctionnement, d'un Interrupteur et d'une extinction automatisée au delà d'un délai d'inutilisation de la Brumisation.
Prévoir le remplacement de la lampe toutes les 9000 heures
 - **18W** pour débit jusqu'à 14,3 l/min
 - **36W** pour débit jusqu'à 31,3 l/min
 - **55W** pour débit jusqu'à 44,3 l/min
 - **95W** pour débit jusqu'à 70,3 l/min

REFERENCE

DESIGNATION

CLAOSVS-02

Packs Veille Sanitaire

Purges automatiques de l'installation par renouvellement d'eau partiel ou total des canalisations une ou plusieurs fois par 24 heures, évitant ainsi la stagnation d'eau et favorisant la sécurité sanitaire

- Par déclenchement de la **Brumisation**

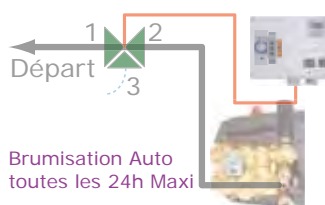

CLAOSVS-01

- Par **Évacuation** via une **Électrovanne HP**

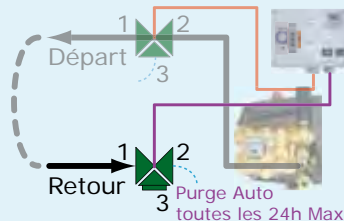

CLAOSMHGA-01

Packs de Mise Hors Gel

- **de l'Armext**

maintien d'une température positive, évitant ainsi toute dégradation par gel du matériel qu'elle intègre.

Pack composé d'Électrovannes, de Clapets, de modifications du Boîtier Tempo...

CLAOSMHGR-01

- **du Réseau de Brumisation**

en dessous du seuil de température réglable sur le THERMOSTAT INDUS inclus, arrête le Système de Brumisation et actionne le Système de Vidange du Réseau HP. Prévoir un compresseur à air non inclus.



TOUTES NOS FABRICATIONS SONT RÉALISÉES SUR MESURE

Notre Catalogue **LIMEXT** se limite à 100 pages !

Près de 4000 Références nous permettent de répondre à tous vos besoins.

Contactez-nous !

REFERENCE

DESIGNATION

CLAOFEBT-01



Pack Évolution vers Boîtier Tempo PRO Monophasé

Pour les Armext équipées d'un Boîtier Tempo CONFORT, augmente la sécurité et permet l'ajout d'options ainsi que des spécificités d'usages

CLAOFT-01



Pack Télécommande

Fréquence Radio longue portée
Récepteur intégré dans l'Armext, Émetteur livré

CLAOFPD-02



Pack Pompe Doseuse

Permet l'adjonction de produits solubles à l'eau pour désinfection, traitement olfactif...

CLAOFHH-03



Pack Horloge Hebdomadaire

Permet la programmation des plages horaires de fonctionnement pour chaque jour de la semaine

Pack intégré dans
Boîtier Tempo PRO
de l'Armext



Pack Pilotage 24V pour Commande déportée

Une action enclenche la Brumisation pour un temps donné (réglable). Alimentation 24V AC incluse

CLAOFBP024CD-01

- par Contact Maintenu

Exemple: Interrupteur, Capteur de Présence...

CLAOFBP024ID-01

- par Contact Impulsionnel

Exemple: Bouton Poussoir, Capteur sans Contact...

CLAOFEST-01

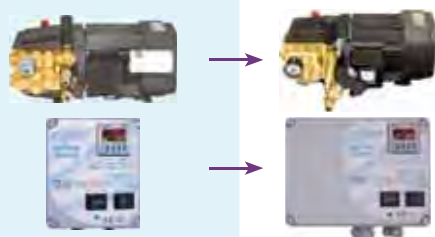

Pack Évolution vers Station Tétraphasée

Pour les Groupes HP PRO de 0,2 à 10 l/min, remplacement:

- du Moteur MONOphasé 230V
par un **TRIphasé 400V (3P + T)**
- du Boîtier Tempo PRO MONOphasé 230V
par un **TÉTRAphasé 400V (3P + N + T)**

CLAOFRT036-01



Pack Régulation de Débit par Réservoir Tampon aménagé et Régulation de Pression spécifique

Le réservoir, de qualité alimentaire se pose sur l'Armext.
Pour Groupe HP PRO de 0,2 A 10 l/min.
Nous consulter pour autres débits, aménagements et fonctionnements spécifiques



REFERENCE

DESIGNATION

CLAOFDE-01



► Pack Décharge ECO

Evite le rejet d'eau lors de la Décharge HP.
Pratique si pas d'évacuation à proximité.
Ne pas utiliser dans ERP et Lieux Publics

CLAOFEAM-AB-01



► Packs Évolution taille d'Armext

Permettent l'intégration de Packs Armext trop volumineux dans le modèle d'Armext initial:

- de l'Armext MINI vers l'Armext



H: 64 cm
L: 64 cm
P: 31 cm

CLAOFEAB-SA-01



- de l'Armext vers la SUPER Armext



H: 84 cm
L: 84 cm
P: 31 cm

CLAOFEAB-SAP-01



- de l'Armext vers l'Armext Polyester



H: 84 cm
L: 64 cm
P: 31 cm

CLAOFALEV-01



► Pack 4 Anneaux de Levage

CLAOFPOIGNEE-01



► Pack 2 Poignées (latérales ou supérieures)

CLAOFROUES-01



► Packs Roues

4 Roues dont 2 avec frein

- Roues Ø50

CLAOFROUESP-01



- Roues Pneumatiques Ø200

avec montage sur platine en déport de l'Armext afin d'accroître la stabilité sur sol déformé

REFERENCE

DESIGNATION

CLAOFBMSTM-01
 CLAOFBMSTT-01
 CLAOFBMA-01



► Packs Boutons de Commande

Installés en façade de l'Armext, ils commandent:

- la **Mise Sous / Hors Tension** Monophasée
- la **Mise Sous / Hors Tension** Tétraphasée
- le **Démarrage / Arrêt** de la Brumisation



► Packs Électrovannes HP 3 Voies supplémentaires

CLAOFEV3S-01

- Fonctionnement Simultané - 3 Voies

Indispensable à partir de 10l/min.

Ce Pack ajoute:

- 1 Sortie HP Ø8 supplémentaire en parallèle de la 1ère
- 1 Décharge HP Antigoutte supplémentaire reliée à la 1ère

Entrée en 2 - Sortie en 1 - Décharge en 3

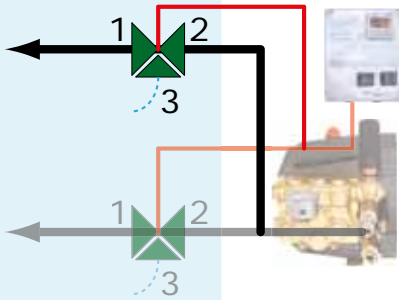

CLAOFEV3C-01

- Coupure de Circuit HP - 3 Voies

Pour Ouverture/Fermeture d'un Circuit.

Ce Pack ajoute:

- 1 Sortie HP Ø8 pouvant être commandée indépendamment de la principale.

Entrée en 1 - Sortie en 2 - Bouchée en 3

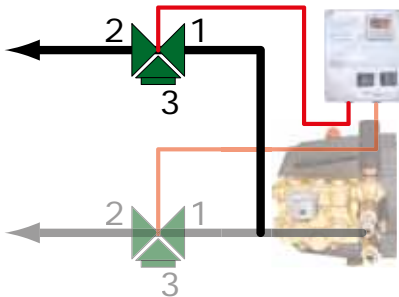

CLAOFEV3D-01

- Décharge Antigoutte de Circuit HP - 3 Voies

Montée en Dérivation après une Électrovanne de **Coupure de Circuit HP**, assure la Décharge HP Antigoutte de ce Circuit.

Ce Pack ajoute:

- 1 Décharge HP Antigoutte

Entrée en 1 - Bouchée en 2 - Décharge en 3

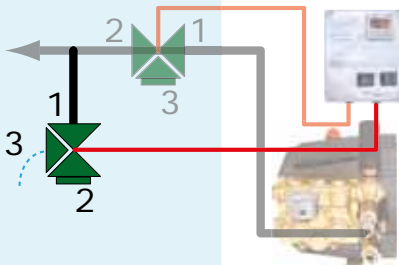

REFERENCE

CLAOFEV3P-01

DESIGNATION

- Décharge Antigoutte de Circuit HP 3 Voies Pilotée

Montée en Dérivation après une Électrovanne BP ou HP ou en parallèle de la 1ère Électrovanne HP, permet:

- de définir la durée de la Décharge HP Antigoutte afin de maintenir le Circuit en eau et donc de limiter la consommation d'eau,
- pour les GHP de 0,2 à 1l/min, d'évacuer la pression pour manipuler une ou plusieurs Électrovanne(s) de Coupure HP de Circuit.

Ce Pack ajoute:

1 Décharge HP Antigoutte Temporisée

Entrée en 1 - Décharge en 2 - Bouchée en 3

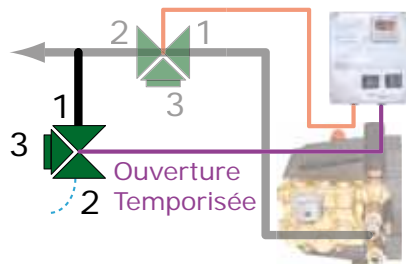

► Packs Électrovannes HP 2 Voies supplémentaires

CLAOFEV2C-01

- Coupure de Circuit HP - 2 Voies

Pour Ouverture/Fermeture d'un Circuit HP.

Ce Pack ajoute:

1 Sortie HP Ø8

Entrée en 1 - Sortie en 2

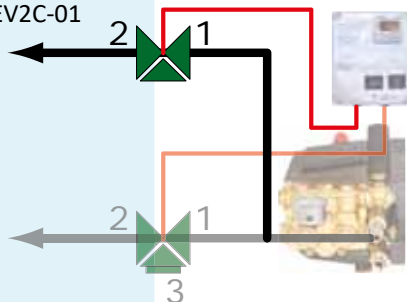

CLAOFEV2P-01

- Décharge Antigoutte de Circuit HP 2 Voies Pilotée

Montée en Dérivation après une Électrovanne ou en parallèle de la 1ère, permet:

- de définir la durée de la Décharge HP Antigoutte afin de maintenir le Circuit en eau et donc de limiter la consommation d'eau,
- pour tous les GHP, d'évacuer la pression pour manipuler une ou plusieurs Électrovanne(s) de Coupure HP de Circuit.

Ce Pack ajoute:

1 Décharge HP Antigoutte Temporisée

Entrée en 1 - Décharge HP en 2

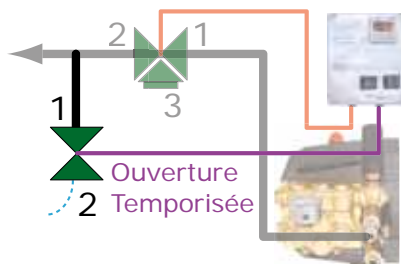

► Packs Voyants

Installés en façade de l'Armext, ils fournissent l'information:

- de **Mise Sous Tension** de l'Armext

- de **Brumisation** en cours

- de **Défaut** de Fonctionnement

- d'**Arrêt** par Commande Externe

CLAOFVMST-01

CLAOFVB-01

CLAOFVDF-01

CLAOFVACE-01



GENERALITES

1. Champ d'application :

Le vendeur est défini ci-dessous comme étant la SARL OPOOL. L'acheteur ou le client est défini ci-dessous comme étant le cocontractant du vendeur. Les présentes conditions générales de vente s'appliquent à toutes les ventes conclues par le vendeur auprès des acheteurs, quelles que soient les clauses pouvant figurer sur les documents de l'acheteur, et notamment ses conditions générales d'achat. L'acheteur reconnaît avoir pris connaissance des conditions générales de vente du vendeur et déclare les accepter comme faisant partie intégrante du contrat de vente. En conséquence, le fait de passer commande implique l'adhésion entière et sans réserve de l'acheteur aux présentes conditions générales de vente. Les présentes conditions générales de vente s'appliquent de façon exclusive à toutes commandes, ventes et plus généralement, à toutes relations commerciales et contractuelles entre le vendeur et l'acheteur.

Aucune condition particulière ne peut, sauf acceptation formelle et écrite du vendeur, prévaloir sur les conditions générales de vente. Toute(s) clause(s) ou condition(s) émanant de l'acheteur, non acceptée(s) par écrit par le vendeur, qui sera(en)t en opposition avec les présentes conditions générales de vente sera(ont) considérée(s) comme nulle(s) et en tous les cas inopposable(s) au vendeur.

Le fait que le vendeur ne se prévale pas, à un moment donné, de l'une quelconque des présentes conditions générales de vente, ne peut être interprété comme valant renonciation à se prévaloir ultérieurement de l'une quelconque desdites conditions.

Les présentes conditions générales de vente sont modifiables sans préavis par le vendeur, qui détermine le moment de l'entrée en vigueur des nouvelles conditions générales de vente qui s'y substituent, après s'être assuré de leur opposabilité.

2. Offres et Commandes :

Les prix et renseignements portés sur les tarifs, catalogues et documents commerciaux et techniques du vendeur sont donnés à titre indicatif, ils ne constituent pour le vendeur aucun engagement et sont sujets à variation et/ou modification. La nature et les caractéristiques des équipements qui y sont décrits peuvent être modifiés ou perfectionnés sans préavis. Lorsqu'un devis est établi, celui-ci est valable pendant une durée de deux mois, sauf mention contraire figurant sur celui-ci et sauf, s'agissant du prix y figurant, au cas de fluctuation monétaire importante.

Toute vente implique l'émission d'un bon de commande de la part de l'acheteur, émis en suite ou non d'un devis. Toutefois pour le cas de devis préalable, le bon de commande peut prendre la forme d'une signature du devis par l'acheteur sous la mention écrite de sa main « bon pour commande » complété par le titre et le nom du signataire, la date et le tampon de l'entité de l'acheteur.

Le devis ainsi complété ou le bon de commande doit mentionner:

- l'adresse de facturation et du siège social,
- si le client prendra livraison du matériel au siège du vendeur ou s'il en demande la livraison en ses locaux ou chez un tiers auquel cas l'adresse de livraison, un contact et un numéro de téléphone de ce tiers doivent être précisés,
- les références exactes, désignations et quantités des marchandises commandées,
- le nom et les coordonnées (mail et téléphone) de l'interlocuteur en charge de la commande.

En tout état de cause, et même lorsqu'un devis a été établi, l'acceptation par le vendeur d'une commande implique une confirmation écrite de la commande par tout moyen permettant un accusé de réception. Cette confirmation écrite indique le prix de cession ainsi que le délai et l'adresse de livraison, lesquels ne peuvent être différents de ceux mentionnés le cas échéant au devis si celui-ci était en vigueur lors de la réception du bon de commande par le vendeur. La confirmation de commande indique également le délai jusqu'à la mise à disposition ou jusqu'à l'expédition de la commande.

3. Notices et Plans :

Le vendeur pourra fournir s'il y a lieu et sur demande, par type d'équipement, un exemplaire des plans et notices en sa possession. Toute demande spécifique d'un schéma ou plus généralement d'un document non usuellement utilisé par le vendeur fera lieu de l'établissement d'un devis soumis à l'acceptation de l'acheteur.

4. Mise en route, essais, réglages, entretien :

Sauf stipulations contraires, dûment mentionnées sur les devis ou confirmations de commande du vendeur, les prix ne couvrent que la fourniture des équipements et les éventuels frais de port et/ou d'exportation, à l'exclusion notamment de toutes interventions et/ou prestation sur le lieu d'installation, tels que : montage, mise en service, essai, réglage, formation, raccordement quelconque, entretien, dépannage...

PRIX ET DÉLAIS DE LIVRAISON

1. Prix :

Nos prix, sauf stipulations contraires, s'entendent au départ du siège social du vendeur, emballage standard compris :

- en France Métropolitaine : hors taxes, îles et presqu'îles exclues, matériel départ Cournonsec,
- à l'exportation : en exonération de taxes avec incoterm EX-WORKS pour un enlèvement au siège du vendeur par le transitaire de l'acheteur.

En tout état de cause, les ventes sont réalisées au taux de la TVA en vigueur au moment de la facturation. Toutes modifications, soit de taux, soit de taxes fiscales auxquelles sont assujetties les ventes du vendeur seront, dès leur date légale d'application, répercutées sur les prix remis aux acheteurs ainsi qu'aux commandes en cours.

Les frais annexes tels que notamment les frais d'emballages spéciaux, d'assurances, de douane, consulaires ou autres, sont toujours à la charge des acheteurs. Les instructions nécessaires à l'établissement des documents exigés pour l'exportation devront être fournies par l'acheteur au vendeur.

Les acheteurs dont le pays exige un certificat de conformité des équipements avant leur exportation, seront facturés de cette prestation effectuée par un organisme certificateur de type BUREAU VERITAS ou autre.

2. Transport :

La livraison est effectuée soit par la remise directe du produit à l'acheteur depuis le siège du vendeur, soit par délivrance dans les locaux de l'acheteur impliquant la remise des marchandises à un transporteur ou un transitaire.

Dans le cas d'un enlèvement de la marchandise à la charge de l'acheteur, il incombe à ce dernier de le faire dans le délai de 30 jours de la notification qui lui est faite de l'avis de mise à disposition. Passé ce délai, la marchandise sera réintégrée dans le stock, ce qui pourra conduire à une augmentation du délai de livraison en cas d'indisponibilité matérielle ainsi qu'à des frais de reconditionnement.

Sur demande expresse de l'acheteur, le transport des marchandises peut être confié à un transporteur choisi par le vendeur; lequel coût du transport sera refacturé directement par le vendeur à l'acheteur. D'une façon générale, toutes les opérations de transport de marchandises sont à la charge, aux frais, risques et périls de l'acheteur, auquel il appartient de vérifier les marchandises à l'arrivée et d'exercer, s'il y a lieu, ses recours contre le transporteur ou transitaire. Même le cas d'expédition par le vendeur n'entraîne pas de transfert de propriété.

En cas de perte, substitution ou avarie, liée au transport, l'acheteur doit en informer le transporteur dans le délai légal de trois (3) jours par lettre recommandée avec accusé de réception ou par acte extrajudiciaire, en application de l'article L 133-3 du Code de Commerce. Une copie de la lettre adressée au transporteur devra être envoyée au vendeur, ainsi que les réserves mentionnées sur le bon de livraison du transporteur. Faute de quoi, la réception sera automatiquement considérée comme ayant été prononcée, avec toutes conséquences de droit. Dans tous les cas, le transport reste stipulé effectué d'ordre et pour le compte de l'acheteur. Toutes augmentations des tarifs de transport au cours de l'exécution d'un marché sont supportées entièrement par l'acheteur.

3. Délai de livraison :

Les livraisons ne sont opérées qu'en fonction des disponibilités et dans l'ordre d'arrivée des commandes chez le vendeur. Le vendeur est autorisé à procéder à des livraisons de façon globale ou partielle. Les délais de livraison ne commenceront à courir qu'à partir de la date de l'accusé de réception de commande édité par le vendeur. Aucun retard dans la livraison des marchandises ne peut être imputable au vendeur, les délais remis n'étant qu'indicatifs, sauf engagement formel et écrit du vendeur. Les dépassements de délai de livraison ne peuvent donner lieu à dommages et intérêts, à pénalités, à retenue ni à annulation des commandes en cours. Toutefois, si 30 jours après la date indicative de livraison, le produit n'a pas été livré, pour toute autre cause qu'un cas de force majeure, la vente pourra alors être résolue, à la demande de l'une ou l'autre partie, à l'exclusion de toute indemnité ou dommages et intérêts. Ces dispositions ne trouveront pas à s'appliquer si le retard est dû à l'attente par le vendeur d'un complément d'informations de la part du client. Sont considérés comme cas de force majeure déchargeant le vendeur de son obligation de livrer : la guerre, l'émeute, l'incendie, les grèves, les accidents, l'impossibilité pour lui-même d'être approvisionné. Le vendeur tiendra l'acheteur au courant, en temps opportun, des cas et événements ci-dessus énumérés. En toute hypothèse, la livraison dans les délais ne peut intervenir que si l'acheteur est à jour de ses obligations envers le vendeur, quelle qu'en soit la cause.

CONDITIONS DE PAIEMENT

Le paiement des commandes est toujours exigible au siège social du vendeur.

Hors conditions particulières contractuelles, avec chaque commande, l'acheteur verse au vendeur la totalité du montant toutes taxes avant retrait ou expédition de la marchandise.

En cas de commande d'un montant estimé important par le vendeur, de délai de livraison supérieur à 15 jours ou d'équipements spécifiques, le vendeur peut exiger le versement d'un acompte de 50 % afin de valider la commande et la mettre en exécution.

Le vendeur se réserve la possibilité de facturer au moment de chaque livraison même partielle et selon la valeur réelle de cette livraison.

Même si par conditions particulières dérogeant aux présentes où il est convenu d'autres modalités, l'irrespect d'une seule des modalités convenues rend immédiatement exigible l'intégralité des créances en cours. Par sa simple acceptation des présentes, l'acheteur autorise le vendeur à présenter un effet bancaire à l'échéance convenue, qu'il s'engage à accepter si nécessaire.

Quelles que soient les conditions particulières pouvant exister entre le vendeur et l'acheteur, tous les acheteurs hors Métropole Française (îles et presque îles incluses), payent en totalité par virement anticipé à la livraison.

Conformément à la loi n°2012-387 du 22 mars 2012, tout paiement après la date indiquée sur la facture entraînera une indemnité forfaitaire de recouvrement de 40 €. Les traites ou acceptations de règlement ne font pas dérogation à cette clause.

En cas de paiement différé ou à terme, constitue un paiement, au sens du présent article, non pas la simple remise d'un effet de commerce ou d'un chèque impliquant une obligation de payer, mais leur règlement à l'échéance convenue. Il peut entraîner, au gré du vendeur, la suspension des livraisons ainsi que la résiliation des commandes en cours et libère le vendeur de tous engagements. Toute somme non payée à l'échéance figurant sur la facture entraîne l'application de pénalités d'un montant égal à trois (3) fois le taux de l'intérêt légal. Conformément aux articles 1139 et 1153 alinéa 2 du Code Civil, l'arrivée de l'échéance d'une ou plusieurs des factures vaudra mise en demeure automatique de payer de l'acheteur, sans aucune formalité.

En conséquence, les pénalités de retard commenceront à courir sans formalités d'aucune sorte à compter de l'arrivée de l'échéance en question. Ces pénalités sont exigibles sur simple demande du vendeur. Le montant de ces pénalités de retard sera imputé de plein droit sur toutes remises, ristournes ou rabais dus par le vendeur.

En cas de défaut de paiement, quarante-huit (48) heures après une mise en demeure restée infructueuse, la vente sera résiliée de plein droit si bon semble au vendeur, qui pourra demander, en référé, la restitution des produits, sans préjudice de tous autres dommages et intérêts. La résolution frappera non seulement la commande en cause mais aussi toutes les commandes impayées antérieures, qu'elles soient livrées ou en cours de livraison et que leur paiement soit échu ou non.

Au cas de paiement par effet de commerce, le défaut de retour de l'effet sera considéré comme un refus d'acceptation assimilable à un défaut de paiement. Pour les effets à remise directe qui seront refusés ou rejetés, les frais bancaires s'y afférents seront refacturés par le vendeur à l'acheteur, et ce rejet ou refus sera assimilé à un défaut de paiement.

Dans tous les cas qui précèdent, les sommes qui seraient dues pour d'autres livraisons ou pour toute autre cause, deviendront immédiatement exigibles si le vendeur n'opte pas pour la résolution des commandes correspondantes. L'acheteur devra rembourser tous les frais occasionnés par le recouvrement contentieux des sommes dues, y compris les honoraires d'officiers ministériels.

Toute facture recouvrée par service contentieux sera majorée à titre de clause pénale non réductible au sens de l'article 1229 du Code Civil, d'une indemnité fixée forfaitairement à 15 %. En outre, tout retard de paiement rendra le client redevable de plein droit, à l'encontre du vendeur, d'une indemnité forfaitaire pour frais de recouvrement, d'un montant de quarante euros (40 €). Toutefois, si les frais de recouvrement exposés par le vendeur sont supérieurs à cette indemnité forfaitaire de 40 €, le vendeur pourra demander une indemnisation complémentaire, sur justification.

En aucun cas, les paiements ne peuvent être suspendus ni faire l'objet d'une quelconque compensation sans l'accord écrit et préalable du vendeur.

Toute détérioration du crédit de l'acheteur pourra justifier l'exigence de garanties avant l'exécution des commandes reçues. Le vendeur se réserve le droit, à tout moment, en fonction des risques encourus, de fixer un plafond au découvert de chaque acheteur et d'exiger certains délais de paiement ou certaines garanties. Ce sera notamment le cas si, une modification ou si une cession, location, mise en nantissement ou apport de son fonds de commerce a un effet défavorable sur le crédit de l'acheteur. Le cas échéant, le vendeur peut retenir la livraison des marchandises concernées jusqu'à la date de présentation de la garantie.

L'acheteur ne peut jamais, au motif d'une réclamation formulée par lui, retenir la totalité ou une partie des sommes dues par lui, ni opérer une compensation. Aucune réclamation sur la qualité des livraisons n'est suspensive si la preuve de la défectuosité des marchandises n'a pas été apportée et n'a pas été dûment constatée et reconnue par le vendeur avant l'échéance.

En cas de litige sur une facture, la réclamation doit se faire par écrit en recommandé avec accusé de réception adressée au vendeur dans les sept (7) jours à compter de la réception des produits.

GARANTIES

1. Durée :

Le matériel vendu est garanti Pièces et Main d'Œuvre, Retour Ateliers du Vendeur à partir de la date de livraison ou d'expédition. Sauf autres précisions clairement stipulée, la garantie est de :

- 3 ANS* pour la gamme équipée de Groupes HP PRO et pour les Brumiventilateurs INDUS,
- 2 ANS* pour la gamme équipée de Groupes HP CONFORT et pour les Brumiventilateurs PRO et Compact Color,
- 1 AN* pour les accessoires, options et autres équipements.

(* Se référer au Catalogue Professionnel en cours au jour de la commande.

Cette garantie porte sur les défauts de conformité ou vices apparents constatés par le vendeur, et sur les vices cachés et reconnus par le vendeur.

2. Conditions :

La garantie se limite au remplacement de la pièce reconnue par le vendeur défectueuse, et ne peut donner lieu à aucune demande de dommages et intérêts. Les frais de transport relatifs au retour de matériel vers les ateliers du vendeur sont toujours à la charge du client. Sur demande expresse de l'acheteur, le transport des marchandises peut être confié à un transporteur par les soins du vendeur; lequel coût du transport sera refacturé directement par le vendeur à l'acheteur. La garantie ne s'applique ni au remplacement ni aux réparations qui résulteraient de l'usure normale de l'équipement, de détérioration et d'accident provenant de négligences, défaut de surveillance ou d'entretien et l'utilisation défectueuse des équipements.

3. Aliénation de la garantie :

Notre garantie n'est plus applicable :

- si le défaut ou vice étant apparent, l'acheteur n'a pas émis de réserves dans les conditions indiquées aux présentes conditions générales de vente,
- si les instructions de mise en service et d'entretien n'ont pas été suivies,
- si l'utilisation du matériel n'est pas conforme aux préconisations figurant dans les notices ou a fait l'objet d'une modification,
- si l'installation est non conforme aux règles de l'art (incomplète ou défectueuse, montage incorrect du ou des circuits),
- si la tension d'alimentation et celle de l'équipement sont incompatibles,
- si le débit, la pression et la qualité d'eau à l'entrée du système est inappropriée,
- si les défauts et détériorations en cause sont provoqués par l'usure naturelle ou par un accident extérieur ou encore, par une modification du produit non prévue ni spécifiée par le vendeur,
- si l'incident résulte des causes extérieures atmosphériques ou électriques tels que notamment foudre, sous ou surtension, défaut de mise à la terre, raccordement sur une installation non conforme en termes de sécurité des personnes et des biens,
- si le matériel a subi une modification ou une intervention par un personnel non agréé par les services du vendeur,
- si avant d'être installé, le matériel n'a pas été entreposé avec les précautions nécessaires à sa protection.

En aucun cas, la responsabilité du vendeur ne peut être engagée au-delà de celle de ses propres fournisseurs.

TRIBUNAUX COMPÉTENTS - DROIT APPLICABLE

Toute contestation, quelle qu'en soit la cause, de même que tous différends relatifs à la formation, à la conclusion, à l'interprétation ou à l'exécution du contrat conclu entre les parties sera, à défaut de règlement amiable, soumis exclusivement à la juridiction du Tribunal de commerce de Montpellier (34), dans le ressort duquel se trouve le siège du vendeur, même en cas d'appel de garantie, de référé ou de pluralité de défendeurs et ce, nonobstant toutes clauses contraires. Les relations des parties sont régies uniquement par le droit interne français.

RÉSERVES DE PROPRIÉTÉ

LES VENTES ONT LIEU AVEC RESERVE DE PROPRIÉTÉ : la propriété de la chose livrée est donc réservée au vendeur jusqu'au paiement complet du prix et de ses accessoires. A défaut de paiement à un seul des termes convenus, la vente sera résolue au gré du vendeur, de plein droit, quarante-huit heures (48 h) après mise en demeure restée sans effet, adressée par le vendeur à l'acheteur par lettre recommandée avec accusé de réception. Le vendeur pourra alors revendiquer toute marchandise livrée par elle et se trouvant en stock chez l'acheteur ou chez l'un de ses clients en chaîne. Les reports d'échéances accordées éventuellement à l'acheteur sont assortis des mêmes règles. Toute revente, toute utilisation de la marchandise non encore complètement payée, est interdite à l'acheteur, à défaut de paiement à un seul des termes convenus, à partir du jour de ce terme. La marchandise livrée est individualisée par le vendeur par marquage du produit ou identification de provenance apposée sur ou sous l'emballage ou par tout autre moyen. L'acheteur est tenu de protéger cette individualisation, de telle sorte que la propriété sur les marchandises du vendeur soit toujours susceptible d'être prouvée.

Les paiements partiels intervenus serviront autant que de besoin à couvrir le préjudice né de l'inexécution du contrat, que ce préjudice soit lié à la disparition, à la revente ou à la dégradation de la marchandise.

Les frais de transport et de stockage entraînés éventuellement par la résolution de la vente seront également pris en compte.

contact@climext.com

Tél: +33 (0)4 67 04 17 80

Fax: +33 (0)4 67 72 62 74

OPOOL SARL
7 IMPASSE DE LA CAPITELLE
ZAE CRESSE SAINT-MARTIN
34660 COURNONSEC - FRANCE

SARL au Capital de 110 000€ - RCS MONTPELLIER 443 451 836
SIRET: 443 451 836 00037 - TVA Intra Communautaire: FR 35 443 451 836
EORI: FR44345183600037

Photos non contractuelles - Caractéristiques modifiables sans préavis

CLIMEXT[®]
BRUMISATION

