



Solutions de traçage

Une vue d'ensemble complète des produits de traçage
et de marquage routier



UNE QUALITÉ CERTIFIÉE. UNE TECHNOLOGIE D'AVANT-GARDE.

▶ À PROPOS DE GRACO



▶ À PROPOS DE GRACO

L'un des premiers fournisseurs mondiaux de systèmes d'application des fluides, Graco est une marque de qualité forte de presque 100 ans d'expérience dans le transport, la mesure, la régulation, la distribution, le mélange et l'application d'une large gamme de fluides et de produits visqueux. Graco propose un large éventail d'applications : le traitement de la nourriture et des produits cosmétiques, l'application de revêtements sur les murs, meubles, voitures, bateaux, trains et avions, le marquage de lignes sur les routes et les terrains de sport, la pulvérisation de mousse d'isolation, l'étanchéité des vitrages ou l'encollage de boîtes, la lubrification des machines – sur route ou BTP – le transfert des produits chimiques d'un point A à un point B, le nettoyage haute pression... Les technologies innovantes de Graco conviennent parfaitement pour manipuler ces fluides et vous permettent d'atteindre efficacement les objectifs de votre application.

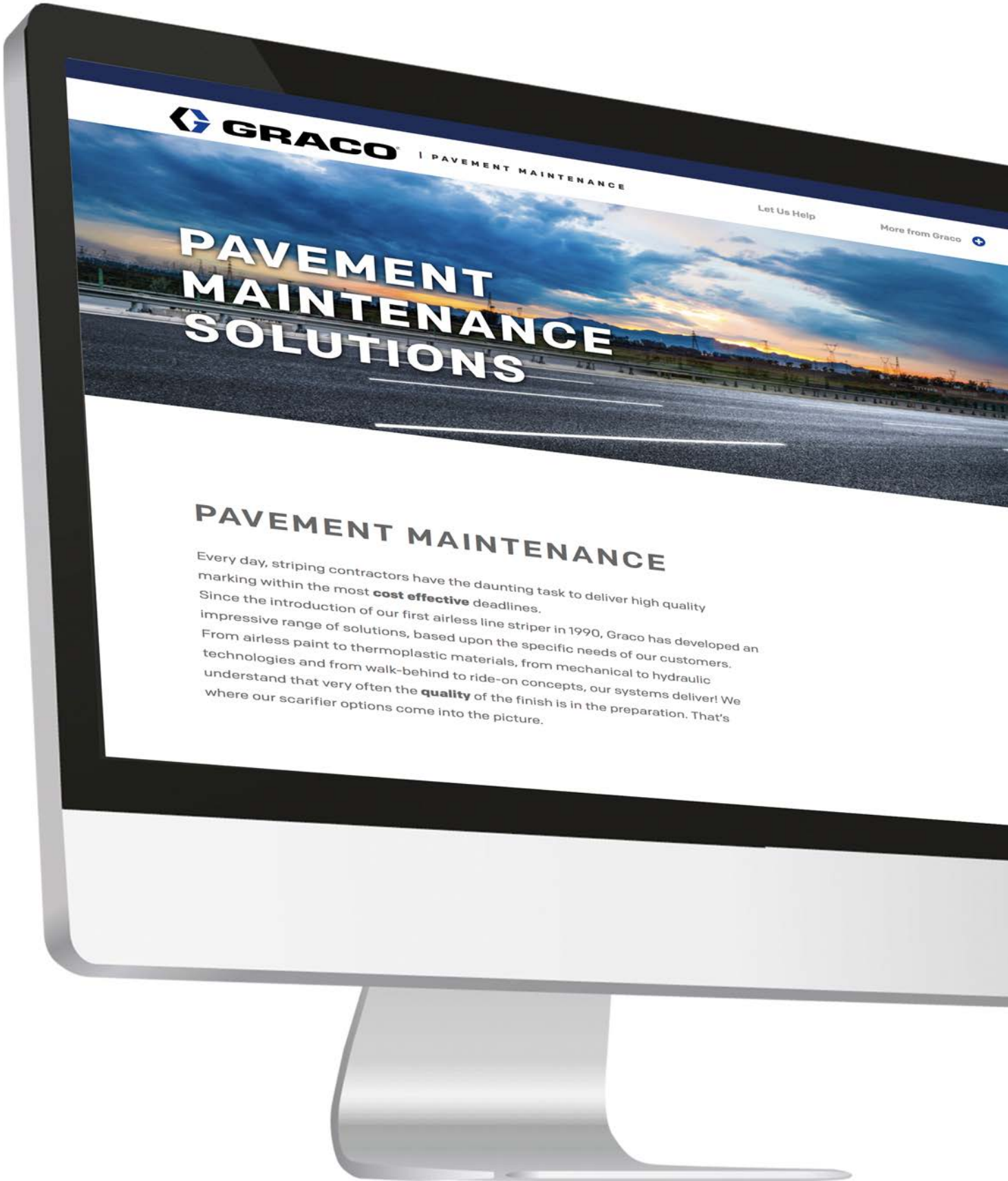

PAVEMENT MAINTENANCE SOLUTIONS

PAVEMENT MAINTENANCE

Every day, striping contractors have the daunting task to deliver high quality marking within the most **cost effective** deadlines. Since the introduction of our first airless line striper in 1990, Graco has developed an impressive range of solutions, based upon the specific needs of our customers. From airless paint to thermoplastic materials, from mechanical to hydraulic technologies and from walk-behind to ride-on concepts, our systems deliver! We understand that very often the **quality** of the finish is in the preparation. That's where our scarifier options come into the picture.

► **SOYEZ LES PREMIERS AU COURANT !**

Pour être informé(e) de nos dernières innovations, rien de plus simple ! Inscrivez-vous à notre **newsletter numérique**. Par le biais de cette plateforme, vous découvrirez les grandes réussites concrétisées sur le terrain, les caractéristiques de nos nouveaux produits ainsi que des informations VIP, et ce, avant tout le monde ! Abonnez-vous **MAINTENANT** à l'adresse suivante : **www.graco.com/stripping**



► **APPLICATION GRACO GRATUITE !**

Recherchez-vous régulièrement des accessoires compatibles avec les produits Graco ? Essayez notre **application GRATUITE** !

Disponible sur smartphone ou tablette, cette application est l'outil idéal pour trouver ce dont vous avez besoin en un rien de temps.

www.contractorclub.com

► **CONTACTEZ NOS SPÉCIALISTES EN LIGNE**

Désireux de vous offrir une assistance de qualité, nos distributeurs spécialisés sont formés pour vous apporter une expertise locale professionnelle. Vous ne trouvez pas ce que vous cherchez et vous avez besoin d'aide ?



www.graco.com/stripping



SOMMAIRE

Chaque jour, les professionnels du traçage se heurtent à un défi de taille : offrir un marquage de haute qualité tout en respectant les délais imposés et en assurant la rentabilité du projet. Depuis la mise sur le marché de notre tout premier traceur de ligne airless en 1990, Graco a développé une impressionnante gamme de solutions reposant sur les besoins spécifiques de nos clients. Nos systèmes couvrent un large éventail d'applications dont la peinture airless, les matériaux thermoplastiques, les technologies mécaniques et hydrauliques, mais aussi les unités de traçage routier et les systèmes autoportés. Nous avons conscience que la qualité de la finition repose bien souvent sur la préparation.

Traçage horizontal airless



La technologie de peinture airless est réputée principalement pour sa vitesse d'application. En plus d'un traçage de lignes nettes et précises, la gamme innovante de systèmes LineLazer de Graco offre une qualité exceptionnelle associée à une rapidité d'exécution sans pareil.

► APPLICATIONS DE PEINTURE	08 - 63
LINELAZER™	08 - 39
CARACTÉRISTIQUES	10 - 21
UNITÉS	22 - 35
LineDriver™ - LineDriver HD	22
LineDriver ES	23
LineLazer ES 1000	24
LineLazer V ES 2000	25
LineLazer 3400	26
LineLazer V 3900 - LineLazer V 5900	27
LineLazer 130HS	28
LineLazer V 200HS	29
LineLazer V 200DC	30
LineLazer V 250SPS	32
LineLazer V 250DC	33
LineLazer V 200MMA 1:1	34
LineLazer V 250MMA 98:2	35
SPÉCIFICATIONS	36 - 45
ACCESSOIRES	46 - 51
ROADPAK™	52 - 63
UNITÉS	52 - 53
RoadPak - Système RoadPak HD	53
CARACTÉRISTIQUES	54 - 57
SPÉCIFICATIONS	58 - 59
ACCESSOIRES	60 - 63

Traçage thermoplastique



Sur les routes très fréquentées, la durabilité du marquage routier constitue une priorité. Les règles de circulation sont généralement destinées à réguler au maximum la circulation pour éviter les embouteillages. Le produit thermoplastique s'est avéré efficace pour améliorer considérablement la qualité des lignes sur le long terme. Le temps de séchage extrêmement réduit du produit assure des conditions de circulation sans encombre. Les technologies telles que le système de fusion intégré et les applicateurs SmartDie de Graco ne se contentent pas de simplifier le process ; elles vous permettent également de régler l'épaisseur de lignes souhaitée.

▶ APPLICATIONS THERMOPLASTIQUES	64 - 73
THERMOLAZER™	64 - 65
CARACTÉRISTIQUES	66 - 67
UNITÉ	68 - 71
ThermoLazer 200tc	69
ThermoLazer 300tc	70
ThermoLazer ProMelt	71
SPÉCIFICATIONS	72
ACCESSOIRES	73

Pièces



Les pièces authentiques de Graco contribuent grandement à la longévité du produit. Notre ensemble d'options OEM offre une flexibilité accrue pour concevoir des systèmes adaptés à vos applications.

▶ PIÈCE	74 - 87
PIÈCES OEM	77
BUSES & EMBOUITS	78 - 82
FLEXIBLES	83
RACCORDS TOURNANTS, ADAPTATEURS & MAMELONS	84 - 85
PIÈCES DE RECHANGE	86 - 87

Garantie



GARANTIE	89
----------	----

▶ APPLICATIONS DE PEINTURE





LineLazer™

CARACTÉRISTIQUES

UNITÉS

LineDriver
LineDriver HD
LineDriver ES
LineLazer ES 1000
LineLazer V ES 2000
LineLazer 3400
LineLazer V 3900
LineLazer V 5900
LineLazer 130HS
LineLazer V 200HS
LineLazer V 200DC
LineLazer V 250SPS
LineLazer V 250DC
LineLazer V 200MMA 1:1
LineLazer V 250MMA 98:2

SPÉCIFICATIONS

ACCESSOIRES

RoadPak™

CARACTÉRISTIQUES

UNITÉS

RoadPak
Système RoadPak HD

SPÉCIFICATIONS

ACCESSOIRES

Solutions exclusives de marquage au sol électrique

Performance sans fumée , sans bruit et sans vibrations

Graco est le seul à offrir une gamme complète de traçeurs électriques fait pour les travaux au calme et sans émissions pour l'intérieur et assez puissante pour les travaux d'extérieur .



LINELAZER ES 1000

BREVET À VENIR

- Première machine de traçage sur batterie
- Pas de bruit de moteur, de vibrations et de fumées
- Batteries haute capacité avec chargeur 12V intégré
- Branchez simplement pour recharger
- Utilisation d'une prise standard 230V pour recharger



LINELAZER V ES 2000 STANDARD SERIES

BREVET À VENIR

- Réalisez vos travaux plus rapidement
- Rendement plus élevé
- Possibilité d'utiliser 2 pistolets
- Affichage de la charge



LINELAZER V ES 2000 HP AUTOMATIC SERIES

BREVET À VENIR

- Système de Pistolet automatique
- Pratique pour l'implantation et les lignes discontinues
- Information du travail effectué
- Téléchargement J log par USB



PRODUCTION MAXIMALE AVEC UNE MACHINE DE MARQUAGE ÉLECTRIQUE LINEDRIVER™ ES

BREVET À VENIR

- Pas de bruit de moteur, pas de vibrations et de fumées
- Lignes plus précises — Contrôle de la vitesse ExactMil™ et vibrations réduites
- Faites le travail rapidement — puissance accrue avec le LineDriver ES, électrique et alimenté par batterie



PAS DE GAZ D'ÉCHAPPEMENT

Tracez vos lignes en intérieur sans avoir à interrompre la production.

PAS DE BRUIT DE MOTEUR

Réalisez les travaux que vous souhaitez à tout moment sans être dérangé par le bruit d'un moteur.

PAS DE VIBRATION DE MOTEUR

Tracez des lignes impeccables sur tout type de surface sans vous fatiguer.



Applications types

USINES ET ENTREPÔTS

TRAÇAGE EN INTÉRIEUR lorsque le dégagement de gaz d'échappement est interdit

TRAVAIL DE NUIT

TRAÇAGE EN EXTÉRIEUR lorsque le bruit est une nuisance

MARQUAGE DES TERRAINS DE SPORT

pour **PEINDRE DES LIGNES ET DES LOGOS** sur les terrains de sport

PARCS DE STATIONNEMENT

quand gaz d'échappement et bruit sont des nuisances en **ENVIRONNEMENT FERMÉ**

Produit breveté et en instance de brevet, voir graco.com/us/en/patents.

Exclusivité Graco : Lazerguide solution

► Plus de profit car moins de temps de préparation

Lazerguide 2000 : système de guidage lazer

- Facile , Seulement 1 opérateur , cela permet d'améliorer la productivité et d'éliminer le besoin de ruban à mesurer, de ficelle ou de craie.



Méthode traditionnelle:
Nécessite une corde,
une craie et 2 personnes

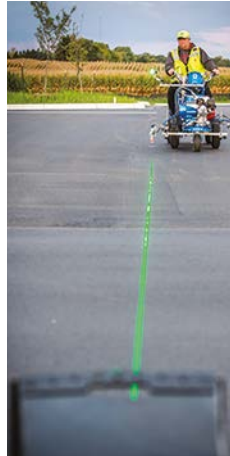

Méthode LazerGuide 2000:
Pas de corde, pas de craie
et 1 personne

Haute productivité

Plus de perte de temps de mesure , d utilisation de corde et de craie .

Moins de travail

Un opérateur suffit

Moins de fatigues

Plus besoin de se mettre à genoux pour préparer le chantier

Simple d utilisation

Juste à mettre en ligne avec la boîte cible et en avant !

Marquage précis

Ligne parfaitement droite meme en cas de grand vent

► Traçe Plus droit que jamais – aligner Simplement et traçez

Système de traçage à guidage lazer LazerGuide 2000

- 1) Placez la boîte cible LazerGuide
- 2) Alignez le Lazerguide 2000
- 3) Marquez



Place de parking



intersections



Terrain de sport



Systeme de guidage lazer exclusif Graco

► Facile , guide lazer lignes droites

LazerGuide 3000 , laser longue distance

- Remplacez votre pointeur mécanique maladroit pour améliorer votre productivité et votre précision dans les aéroports, les routes, les grandes intersections ou partout où une ligne droite est nécessaire.



Précision plus longue

Prolonge le point de référence jusqu'à 10 mètres - impossible avec un pointeur mécanique

Guide lazer hautement visible

Localisez rapidement le laser sur toutes les surfaces avec le mode clignotement

Opération plus sûre

Le laser est dans votre champ de vision naturel

Opération simple et rapide

Augmentez votre maniabilité sans pointeur mécanique . Il vous suffit d'aligner la machine et de tracer sans vous arrêter



► Début / arrêt précis

LazerGuide 1700 Laser de depart / arret

- Améliorez la qualité de votre ligne en veillant à ce que vos points de départ et d'arrêt se trouvent exactement là où vous le souhaitez avec le LazerGuide 2000 ou 3000 pour les meilleurs résultats possibles.

► Tracez avec une précision lazer

LazerGuide 1700 Laser de depart / arret

- Alignez le laser de démarrage / arrêt LazerGuide 1700 directement sous votre buse de pulvérisation pour assurer des emplacements de départ / arrêt précis lors du traçage, pour des lignes parfaites à chaque fois

Qualité des bandes renforcée

► A.V.R.S. = Advanced Vibration Reduction System (Système évolué de réduction des vibrations)

Ce système élimine les vibrations du moteur, générant des bandes d'une qualité supérieure.



sans A.V.R.S.



avec A.V.R.S.

Principe de fonctionnement

Les surfaces irrégulières et les moteurs produisent des vibrations. Celles-ci sont transférées au(x) pistolet(s) de traçage et empêchent les pistolets d'avoir un angle parfaitement fixe au-dessus de la surface.

Nouveau concept

Graco invente le système A.V.R.S. qui réduit les vibrations jusqu'à 60 %. La réduction des vibrations permet d'obtenir des bandes de meilleure qualité.

A.V.R.S.

La réduction des vibrations est obtenue grâce à un pulvérisateur exclusif, un système de montage et un nouveau guidon de pistolet simple.

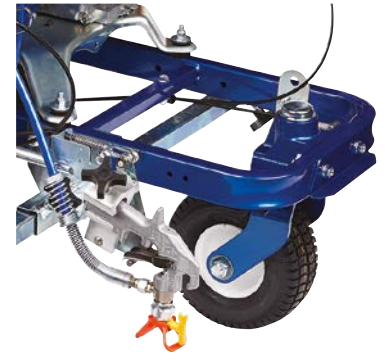

► Montage du pistolet à l'arrière

Montage du pistolet à l'arrière

La photo de droite montre le résultat obtenu en traçant 2 bandes simultanément : un pistolet a été monté à l'avant et un autre à l'arrière. Il s'agit de la même machine, de la même vitesse et de la même peinture.

Des lignes plus droites

Le fait d'aligner le(s) pistolet(s) avec les deux roues arrière et les axes permet d'obtenir des lignes plus droites.

Montage avant et arrière

Le pistolet doit être monté à l'avant de la machine pour pouvoir atteindre les bordures de parking en traçage. En revanche, pour les applications de traçage sur de longues lignes, le fait de monter le pistolet à l'arrière améliore la rectitude et la régularité des bandes.

Facile

Grâce à l'option de montage du pistolet arrière, vous n'avez plus à inverser le support du moteur et la poignée.

► Filtre de pompe Easy Out™



Le filtre de pompe Easy Out a été conçu pour filtrer depuis de l'intérieur vers l'extérieur :

- Aucun blocage ni écrasement en cas de saletés ou de débris dans les filtres
- Grande zone de filtrage de 125 cm², pour réduire l'obstruction des buses et assurer une finition de qualité
- Filtre vertical qui s'enlève avec le bouchon pour moins de salissures.

Pompe Endurance™ : durée de vie de la pompe prolongée

► La pompe Chromex Endurance longue durée de Graco correspond aux exigences de cette industrie

- Utilisation des peintures les plus exigeants grâce au traitement longue durée de la tige et aux presse-étoupes V-Max Blue™
- La tige et la chemise en acier inoxydable Durable Chromex™ offrent une fiabilité et une durée de vie supérieures

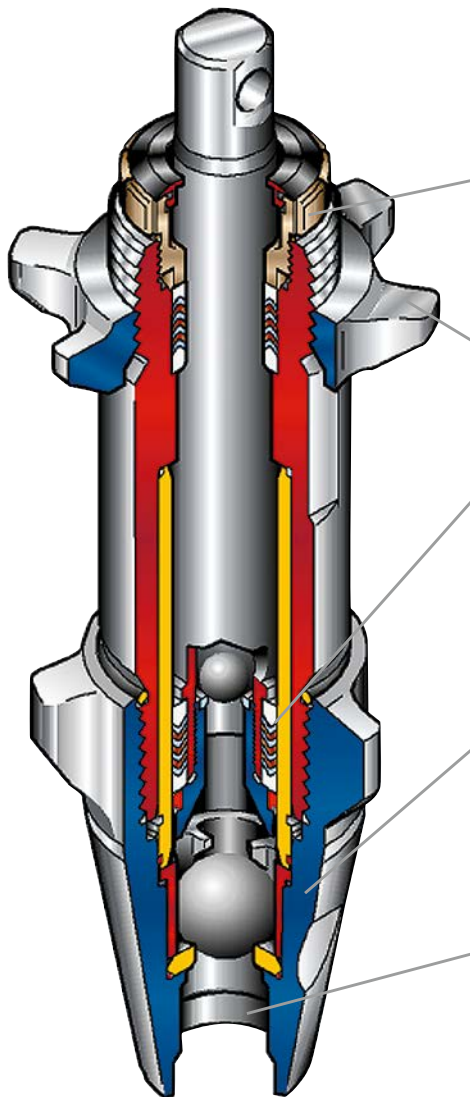

(A) Écrou de presse-étoupe réglable

- Lorsque les joints supérieurs sont usés, la peinture fuit et la pression baisse
- Avec Graco, il suffit de resserrer l'écrou plutôt que d'arrêter l'unité pour le réparer.

(B) Quick Knock-Off™

- Le risque d'immobilisation est quasiment inexistant : la pompe complète peut être remplacée, sur le lieu de travail, en 15 minutes environ

(C) Presse-étoupe "V"-Max Blue™

- Le polyéthylène à poids moléculaire très élevé est compatible avec les solvants et les produits à base d'eau
- Le concept V-Max signifie que les joints s'adaptent constamment à la pression et à l'usure = durée de vie prolongée

(D) QuikAccess™

- Les pompes Graco peuvent être entretenues sur place juste avec un marteau et une clé
- Accès à l'entrée et à la sortie sans temps d'arrêt ni réparations coûteuses

(E) EasyFlow™

- Tous les passages de fluides (acier inox) ont des courbes amples.
- Diminution des frictions des fluides pour un débit plus important et des revêtements plus résistants

Systemes de réglage LineLazer™ V

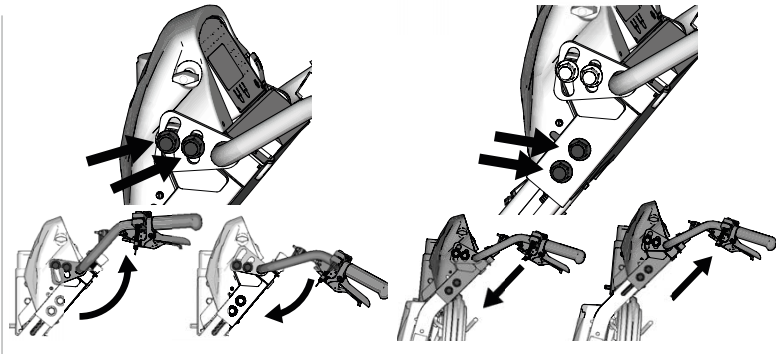

► Système de levier directionnel DualComfort

Confort amélioré pour le traçage quotidien

- Réglez facilement l'angle et la hauteur du levier directionnel
- Conception robuste
- Convient aux utilisateurs de toute taille

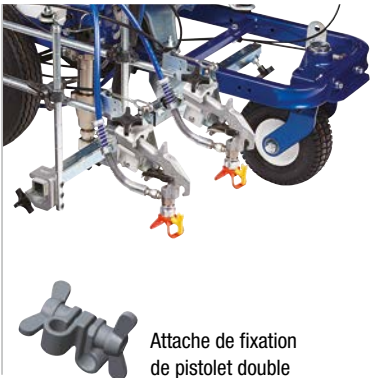

► Système de réglage du pistolet EasyMark

Le réglage du pistolet n'a jamais été aussi simple

- Repères sur les barres des pistolets pour une utilisation simple
- Attache à vis amovible innovante
- Nouvelle attache de fixation de pistolet double pour un meilleur contrôle
- Alignement parfait pour 2 pistolets

BREVET À VENIR



► Système de roue EZ Align™

Système de réglage de la roue avant amélioré

- Permet un réalignement simple de la roue avant pour un traçage « droit »
- Aucun outil spécial requis pour procéder au réglage
- Réglage de précision simple et rapide

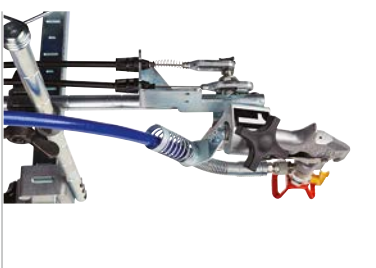

► Système de double gâchette de pistolet HP Automatic

Contrôle de pistolet manuel ou automatique, à vous de choisir comment utiliser vos pistolets !

- Système de contrôle de pistolet individuel
- Contrôle manuel à l'aide du levier
- Contrôle automatique à l'aide du bouton
- AutoLayout direct à l'aide des pistolets automatiques

Voir le manuel de votre LineLazer pour plus d'informations et de consignes

Systemes de réglage LineLazer™ V

► Affichage LiveLook LineLazer V avec SmartControl™

Le LineLazer V comprend le tout nouvel affichage LiveLook, qui vous donne accès à toutes les informations de traçage en un coup d'œil. La série Standard vous permet de suivre et d'afficher tous les aspects de votre traçage, tandis que la série HP Automatic vous offre bien plus de capacités, comme les pistolets automatiques et semi-automatiques, l'enregistrement des données du chantier et le mode AutoLayout™.



► Série LineLazer V Standard : ES 2000 - 3900 - 5900 - 200

Suivez, mesurez et contrôlez chaque étape de votre opération de traçage.

Définissez vos mesures préférées sur l'unité, en indiquant le volume en gallons ou en litres ; la pression en psi, en bars ou en MPa ; la distance en pieds ou en mètres, ce qui modifie aussi l'épaisseur de la ligne en millimètres ou en microns et la vitesse en mph ou en km/h.

► Série LineLazer V HP Automatic : ES 2000 - 3900 - 5900 - 200 - 250

La série HP Automatic est équipée de pistolets automatiques, ce qui vous permet d'intervenir dans le secteur du marquage routier en chantier neuf. Programmez votre unité pour créer des lignes discontinues automatiques ou semi-automatiques et profitez de la fonctionnalité Auto-Layout avec calculateurs pour parkings intégrés et bien d'autres fonctionnalités.

► Écrans principaux

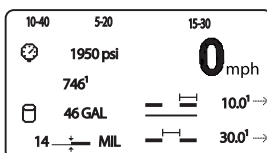

Écran de traçage principal

- Vitesse
- Pression
- Litres
- Épaisseur de ligne
- Largeur de bande
- Ligne discontinue (séries HP Automatic et HP Reflective)

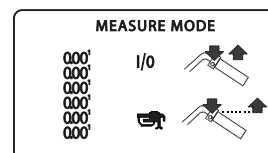

Mode mesure

Mesurez des distances à l'aide de votre unité

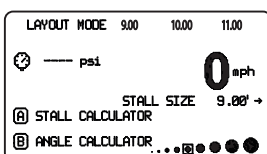

Mode agencement

(séries HP Automatic et HP Reflective)

- Procédez à un prémarquage de votre chantier
- Concevez un parc de stationnement
- Calculez les stationnements droits
- Calculez les stationnements en épi

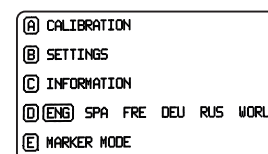

Paramètres/informations

- Étalonnez votre unité
- Paramétrez vos préférences
- Informations sur les unités
- Paramètres de langues
- Mode marqueur (HP Automatic et Reflective uniquement)

► Écran d'étalonnage

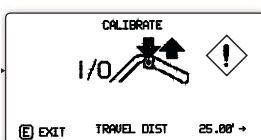

Étalonnez votre unité pour obtenir des mesures précises sur chaque chantier :

- Indication de vitesse
- Calcul de l'épaisseur de la ligne
- Mode mesure
- Pistolets automatiques (séries HP Automatic et HP Reflective)

Voir le manuel de votre LineLazer pour plus d'informations et de consignes

Systemes de réglage LineLazer™ V

► Pistolets automatiques LineLazer V

Il n'a jamais été aussi simple de tracer des lignes discontinues avec des pistolets automatiques. Grâce aux modes automatique et semi-automatique, vous pouvez contrôler tous les besoins en lignes discontinues de vos chantiers.

Les fonctionnalités des camions de traçage sont désormais disponibles dans une unité de traçage routier !

- Programmez le démarrage et l'arrêt automatiques des pistolets pour obtenir des lignes parfaites à tous les coups !
- Tracez des lignes discontinues simplement en appuyant sur un bouton
- Le bouton élimine la fatigue associée au levier manuel
- Utilisez le mode semi-automatique pour les lignes simples aux longueurs fixes

Sélectionnez le pistolet que vous souhaitez utiliser



Activez les pistolets pour pulvériser

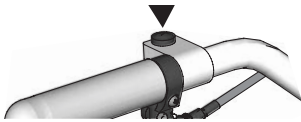

Les pistolets automatiques vous permettent de pulvériser différents types de marquages routiers

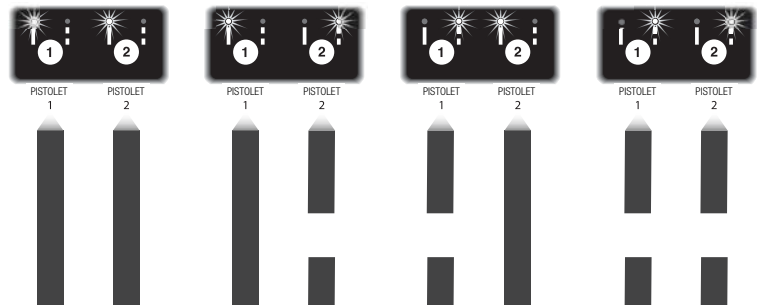

► Système AutoLayout II LineLazer V

Quels que soient les besoins du parc de stationnement, le système AutoLayout II de votre série LineLazer V HP Automatic ou HP Reflective peut limiter votre travail de mesure manuel et agencer les points où vous le souhaitez directement à partir du pistolet.

Des travaux plus rapides

- Gagnez jusqu'à 30 % de rapidité avec les traceurs routiers
- Gagnez jusqu'à 50 % de rapidité en utilisant l'accessoire LineDriver

Moins d'ennuis, moins de fatigue

- Plus besoin de vous pencher pour tracer les lignes
- Plus d'effort à fournir pour lire la mesure de bande
- Calcul des distances et des tailles de place simplifié
- Simple d'utilisation

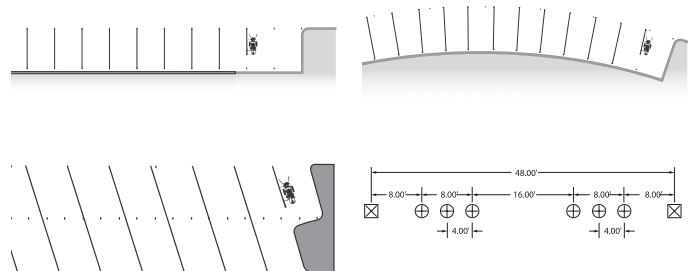

Aperçu de l'écran

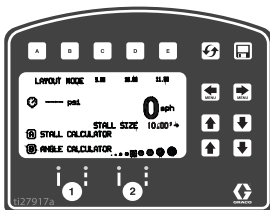

Mode agencement :

Utilisez l'écran Mode agencement pour vos besoins de prémarquage ou d'agencement.

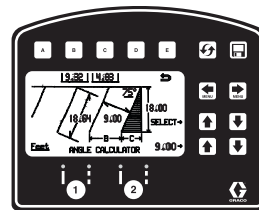

Calculateur d'angle :

Progresser en conception de parkings et calculez le décalage pour les stationnements en épi, pour concevoir tout type de parking.

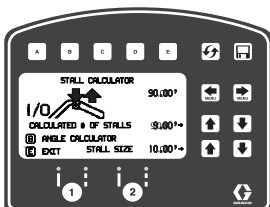

Calculateur de place

Prérégulez votre unité pour l'implantation de parkings. Calculez le nombre de places ou la taille des places.

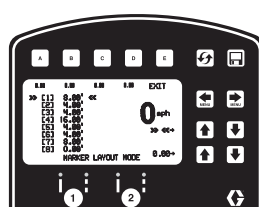

Mode d'agencement du marquage :

Prédéfinissez l'agencement du marquage dont les distances d'espacement sont irrégulières.

Systèmes de réglage LineLazer™ V

► Système J-Log : enregistrement des données du chantier

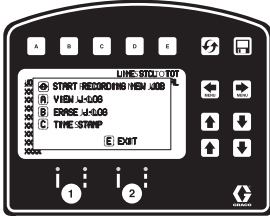

JOB	DATE	TIME	FEET	MIL	IN	OUT	IN	OUT
0001	25.12.2015	1:00	3:800	12	12.1	14.0	0.0	1.1
0001	25.12.2015	2:00	10:000	14	14.7	0.7	2.0	2.7
0001	25.12.2015	3:00	4:000	15	15.0	3.0	1.0	4.5
0002	25.12.2015	3:00	0	0	0	0.0	4.0	4.0
0002	25.12.2015	6:00	11:000	14	14.9	3.9	1.0	4.9
0002	25.12.2015	7:00	10:000	14	14.3	0.3	0.0	0.3
0003	25.12.2015	9:30	7:000	15	15.3	2.3	0.5	2.8
0003	25.12.2015	10:40	12:000	12	12.1	14.0	1.0	5.1

Contrôlez les données de votre chantier avec votre unité. Laissez l'unité enregistrer les données toutes les heures ou sélectionnez manuellement le moment où vous devez enregistrer les données.

Écrans du sous-menu

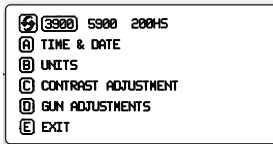

Paramétrez votre unité en fonction de vos besoins : temps, pression, volume, contraste, pistolets



Contrôlez vos pistolets automatiques avec des paramètres encore plus évolués :

- Éteignez vos pistolets à des vitesses basses
- Commencez vos lignes discontinues par une bande de peinture ou un espace

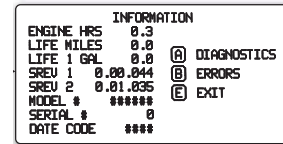

Contrôlez les informations exactes de votre unité, de même que les révisions et codes erreur du logiciel.

► Symboles universels de l'affichage LiveLook LineLazer V

L'affichage LiveLook LineLazer V est équipé d'une fonctionnalité de symboles universels qui peuvent être utilisés dans toutes les langues.

M O D E T R A Ç A G E	M O D E M E S U R E	M O D E A G E N C E M E N T	P A R A M È T R E S / D O N N É E S	E N R E G I S T R E M E N T D E S D O N N É E S
<p>M S A MODE MANUEL OU AUTOMATIQUE</p> <p>PRESSION</p> <p>GALLONS/LITRES</p> <p>ÉPAISSEUR DE LIGNE</p> <p>LONGUEUR DE PEINTURE</p> <p>LONGUEUR D'ESPACE</p> <p>LARGEUR DE BANDES</p> <p>SORTIE</p> <p>JAUNE</p> <p>BLEU</p> <p>NOIR</p> <p>BLUE</p> <p>VERT</p> <p>ROUGE</p> <p>BATTERIE FAIBLE</p> <p>BATTERIE EN COURS DE CHARGEMENT</p>	<p>1 2 3 4 5 6 7 8 9 10</p> <p>APPLUYER SUR MARCHÉ/ARRÊT</p> <p>MAINTENIR POUR PULVÉRISER UN POINT</p>	<p>CALCULATEUR DE PLACE</p> <p>CALCULATEUR D'ANGLE</p> <p>LARGEUR DE PLACE</p> <p>SÉLECTEUR DE TAILLE POINT</p>	<p>ÉTALONNER</p> <p>PARAMÈTRES</p> <p>APPAREILS</p> <p>INFORMATIONS & CONSOMMATION DE LA MACHINE</p> <p>MODE D'AGENCEMENT DU MARQUAGE</p> <p>PARAMÈTRES DE PISTOLET</p> <p>DENSITÉ SPÉCIFIQUE</p> <p>HEURES SERVICE</p> <p>DISTANCE TOTALE</p> <p>TOTAL DE GALLONS</p> <p>RÉV LOGICIEL</p> <p>CODES DÉFAUTS</p> <p>CONTRASTE</p> <p>DIAGNOSTICS</p> <p>HEURE ET DATE</p> <p>ARRÊT FAIBLE VITESSE</p>	<p>COMMENCER À ENREGISTRER UNE NOUVELLE TÂCHE</p> <p>TÂCHES</p> <p>HORODATEURS</p> <p>FAIRE DÉFILER</p> <p>SUPPRIMER</p> <p>DISTANCE PEINTE</p> <p>GALLONS DE LIGNE PEINTE</p> <p>GALLONS DE GABARIT PEINT</p> <p>HEURE ET DATE</p> <p>GALLONS/LITRES TOTALS</p>

Série LineLazer™ EPOWER sur batterie

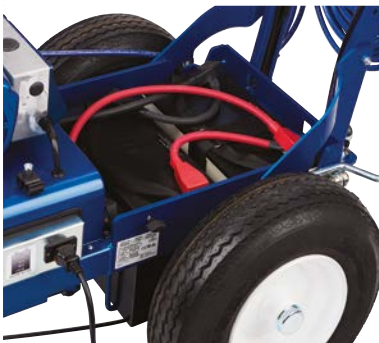

► Batterie AGM à décharge profonde 100 Ah

Pas de gaz d'échappement – pas de bruit

- Absence de maintenance
- Résistance aux vibrations
- Recharge rapide
- Utilisation en « cycle prolongé » sans réduire radicalement la durée de vie de la batterie
- Pulvérisation de 75 litres de ligne avec une batterie ou jusqu'à 200 litres avec une deuxième batterie



► Chargeur intégré de 12 V

À utiliser avec une alimentation secteur de 230 V

- Nul besoin d'un chargeur externe, uniquement d'un câble prolongateur
- Recharge simple, il suffit de le brancher
- Affichage de la tension lors de l'utilisation et de la charge

► Fonctionnement sur 230 V

Durée de pulvérisation illimitée

- Pulvérisation toujours possible en branchant l'appareil à une prise secteur de 230 V
- Même lorsque la batterie est déchargée
- Peut s'utiliser comme un pulvérisateur fixe, idéal pour les travaux avec gabarit



► Commandes à accès facile

Utiliser le guidon pour gérer votre appareil

- Interrupteur marche/arrêt pour le système de pompage
- Régulation de pression avec ECO-Mode pour utilisation optimale de la batterie
- Écran LiveLook avec des informations sur l'appareil et le chantier sur ES 2000
- Espace d'entreposage sur ES 1000



LineDriver™ - LineDriver™ HD

Système de conduite assise

Pourquoi marcher quand on peut se faire transporter ? Les LineDriver et LineDriver HD de Graco se connectent à votre machine LineLazer pour fournir les systèmes les plus novateurs et les plus conviviaux qui soient, capable de doubler votre productivité de traçage.

Système d'éclairage FlexBeam™ à LED

- Lumière LED pour une luminosité améliorée avec une longue durée de vie et moins de consommation
- La conception détachable et retractable évite les dommages et vous permet d'être toujours opérationnel.

Système de pédale double breveté

- Pédales ajustables pour tous les utilisateurs
- Fonctionnalité avant et arrière

Démarrage facile - Système de démarrage exclusif ProStart™ Engine

- Jusqu'à 50% d'effort de traction en moins pour démarrer le moteur
- Idéal pour les démarrages par temps froid

Confort d'assise - Cool-Comfort™ Seat

- La couleur grise reste fraîche en plein soleil
- Siège à dossier haut pour un soutien accru
- Rembourrage supplémentaire pour un confort toute la journée

Moteur Honda® fiable et facile à démarrer

- Préférence des utilisateurs – Grande puissance et fiabilité éprouvée



Système de pédale double breveté



LineDriver

LineDriver™ ES

Systeme auto porté line driver sur batteries



Pourquoi marcher quand on peut se faire transporter? Le LineDriver ES de Graco est le système le plus silencieux, le plus innovant et le plus convivial. Il suffit de connecter le LineDriver ES à votre machine LineLazer pour doubler votre productivité de traçage sur n'importe quel travail en intérieur ou en extérieur, sans le bruit, les vibrations ni les émanations du moteur.

Efficacité de production à grande vitesse

- Vitesse maximale d'utilisation : 16 km/h
- 9-12 heures de temps de travail par charge

Alimentation fiable et silencieuse toute la journée - Batteries haute capacité

- Quatre batteries AGM plomb-acide scellées, 6 V, 225 Ahr

Lignes uniformes à chaque fois -

Contrôle de la vitesse ExactMil™ *

- Réglez votre vitesse pour des lignes parfaites à chaque fois
- Conforme exactement à l'exigence d'épaisseur de peinture – il en résulte un travail de qualité sans peinture gaspillée

Contrôle supérieur et durée de fonctionnement prolongée - Technologie SmartDrive™ avec mode économique avancé

- Performance et sensation d'un LineDriver à essence
- Le freinage par récupération recharge les batteries pour prolonger la durée de fonctionnement
- Le mode Eco offre une durée d'utilisation cumulée jusqu'à 12 heures avec un contrôle haute précision à basse vitesse

Chargement simple, plug-in - Chargeur 24 V embarqué

- Durée de vie plus longue de la batterie avec fonction de mise en batterie prolongée

* **BREVET À VENIR**

Chargement facile des accessoires - Alimentation 12 V dédiée

- Deux alimentations «allume-cigare» pour tous vos accessoires
- Deux sorties lumineuses à LED

Quick-View Power Level -

Système de surveillance de charge de la batterie

- Affiche le niveau de batterie pour un rappel aisé
- Alerte utilisateur lorsque la batterie est faible et nécessite une recharge

Espace de rangement

- Stockage pratique pour les fournitures sur le chantier



LineLazer™ ES 1000



LineLazer™ ES 1000



Compartiment de la batterie



Chargeur intégré

► Applications & Matériaux

Vous souhaitez tracer des lignes sans gaz d'échappement et en silence ? Le LineLazer ES 1000 est alimenté par une batterie haut débit qui permet de l'utiliser en toute sécurité en intérieur tout en disposant de la puissance et des performances nécessaires à toutes les tâches à effectuer.

► Caractéristiques et avantages

Sans moteur bruyant, ni vibrations, ni gaz d'échappement

- Travaillez rapidement et efficacement, sans temps d'arrêt ni interruptions
- Moins de fatigue pour l'utilisateur et des lignes parfaitement tracées sur toutes les surfaces en intérieur comme en extérieur

Fonctionnement puissant, fiable et silencieux

- Batterie AGM à décharge profonde 12 V 100 Ah, étanche, sans entretien
- La batterie étanche sans entretien permet de tracer jusqu'à 75 litres de ligne par charge
- Avec une deuxième batterie, vous pourrez tracer jusqu'à 200 litres par charge !

Chargeur intégré de 230 V

- Système de charge intégré pour prise 230 V Il vous suffit de brancher l'appareil pour le recharger. Inutile de retirer la batterie. Fonctionne sur 230 V.
- Profitez d'un temps de pulvérisation infini pour les applications fixes en branchant l'appareil sur une alimentation secteur de 230 V.

Voir page 20 pour plus d'informations

Châssis LineLazer™ exclusif

- Le châssis le mieux équilibré du secteur pour des lignes plus droites
- Peut être équipé du LineDriver, d'une trémie de 55 litres, du système EZ Bead™, d'un pointeur, des systèmes LaserGuide et d'une baladeuse à LED

Système de guidon DualComfort™

- Adapté à tous les utilisateurs et facile à régler
- Conception robuste à 4 boulons

Système de roue avant EZ Align™

- L'alignement simple de la roue avant permet de maintenir l'unité alignée
- Conception intuitive qui ne nécessite aucun outil spécial

Système de réglage du pistolet EasyMark™

- Système de repère simple
- Activation/désactivation facile du pistolet, avant/arrière
- Paramétrage parfait du pistolet, à chaque fois

LineLazer™ V ES 2000

Traceur routier mécanique à batterie



LineLazer™ V ES 2000



LineDriver ES



Affichage LiveLook

► Applications et produits

Vous avez besoin de plus de puissance, de capacités, de deux pistolets et de fonctionnalités d'un LineLazer à batteries ? Le LineLazer V ES 2000 est alimenté par la même batterie haute capacité que le ES 1000 et est disponible en tant que machine version Standard et HP Automatic.

Comprend toutes les caractéristiques de la série standard PLUS:



LineLazer V Caractéristiques et avantages

Sans moteur bruyant, ni vibrations, ni gaz d'échappement

- Travaillez rapidement et efficacement, sans temps d'arrêt ni interruptions
- Moins de fatigue pour l'utilisateur et des lignes parfaitement tracées sur toutes les surfaces en intérieur comme en extérieur

Fonctionnement puissant, fiable et silencieux

- Batterie AGM à décharge profonde 12 V 100 Ah, double, étanche, sans entretien
- Trace immédiatement jusqu'à 200 litres par charge

Affichage LiveLook™ avec SmartControl™

- Suivez, mesurez et contrôlez chaque étape de votre tâche
- Informations en temps réel pour des lignes parfaites

Système de roue avant EZ Align

- L'alignement simple de la roue avant permet de maintenir l'unité alignée
- Conception intuitive qui ne nécessite aucun outil spécial



LineLazer V HP Automatic Series Caractéristiques et avantages

Pistolet à peinture automatique

- Contrôle par bouton-poussoir pour une fatigue réduite de l'opérateur et des lignes (discontinues) précises
- Pistolet/mode manuel, semi-automatique et automatique

Auto-Layout™ II

- SmartControl™ mesure pendant que vous avancez et placez des prémarques
- Pas besoin d'utiliser de ruban de mesure ou de découper des cordeaux
- Divise par deux le temps consacré à l'agencement de votre parking

Informations de valeur sur la tâche en cours grâce au système J-Log

- Informations embarquées sur la tâche fournissant une preuve de l'exécution
- Le téléchargement des données sur clé USB vous permet de capturer toutes les données de la tâche

Voir la page 36 pour plus d'informations sur les offres à 1 et 2 pistolets des séries Standard et HP Automatic

LineLazer™ 3400

Traceur routier mécanique



LineLazer 3400



Roue avant pivotante



Réalisation avec gabarits

► Applications & Matériaux

L'appareil LineLazer 3400 est le premier choix des entrepreneurs recherchant la performance professionnelle en un seul pistolet de traçage. Ce traceur est idéal pour les places de parking et revêtements peintures pour les écoles, les parcs et services de loisirs municipaux.

► Caractéristiques et avantages

Guidon

- Réglable, optimise l'ergonomie et réduit les vibrations ressenties dans les mains. Pour un traçage confortable toute la journée.
- Poignées revêtues pour une prise en mains plus agréable

Châssis modernisé

- Plus long de 7 cm pour une meilleure stabilité et des lignes plus droites
- Peut maintenant être équipé d'une trémie de 55 litres et du système EZ Bead™

Roue avant pivotante

- Cette roue simplifie le traçage des courbes difficiles sur les parkings
- En raison de son aspect conique, la broche de verrouillage peut durer des années selon l'opération réalisée

Système de réglage du pistolet EasyMark

- Système de repère simple
- Activation/désactivation facile du pistolet, avant/arrière
- Paramétrage parfait du pistolet, à chaque fois

Protection de flexible arrière

- Permet d'allumer/d'éteindre facilement l'appareil lors des applications avec gabarit

Contrôle de la pression par commande électronique

- Le système rigoureux à tolérance réduite fournit une excellente qualité des bandes

Voir page 38 pour plus d'informations

LineLazer™ V 3900 - LineLazer™ V 5900

Traceurs routiers mécaniques



STANDARD
SERIES

HP AUTOMATIC
SERIES

LineLazer™ V 5900



LineLazer™ V 3900

► Applications & Matériaux

Le LineLazer V 3900 est l'appareil de traçage de ligne airless idéal pour les professionnels du traçage à la recherche de la meilleure unité de l'activité. Le LineLazer V 5900 constitue encore aujourd'hui la solution de traçage pour les travaux moyens à exigeants idéale pour les professionnels, qui reconnaissent que cette unité améliore la productivité.

► Caractéristiques et avantages

L'affichage LiveLook™ avec SmartControl™

- Suivez, mesurez et contrôlez chaque étape de votre tâche
- Informations en temps réel pour des lignes parfaites

Système de guidon DualComfort™

- Adapté à tous les utilisateurs et facile à régler
- Conception robuste à quatre boulons

Système de roue avant EZ Align

- L'alignement simple de la roue avant permet de maintenir l'unité alignée
- Conception intuitive qui ne nécessite aucun outil spécial

Système de réglage du pistolet EasyMark

- Système de repère simple
- Activation/désactivation facile du pistolet, avant/arrière
- Paramétrage parfait du pistolet, à chaque fois

► Comprend toutes les caractéristiques de la série Standard, PLUS : Caractéristiques et avantages

Pistolet à peinture automatique

- Contrôle par bouton-poussoir pour une fatigue réduite de l'opérateur et des lignes (discontinues) précises
- Pistolet/mode manuel, semi-automatique et automatique

Auto-Layout™ II

- SmartControl™ mesure pendant que vous avancez et placez des prémarques
- Pas besoin d'utiliser de ruban de mesure ou de découper des cordeaux
- Divise par deux le temps consacré à l'agencement de votre parking

Informations de valeur sur la tâche en cours grâce au système J-Log

- Informations embarquées sur la tâche fournissant une preuve de l'exécution
- Le téléchargement des données sur clé USB vous permet de capturer toutes les données de la tâche

Alimentation électrique intégrée

- Batterie de 12 V pour tous vos accessoires

Voir les pages 38-40 pour plus d'informations sur les offres à 1 et 2 pistolets des séries Standard et HP Automatic

LineLazer™ 130Hs

Traceur routier hydraulique



LineLazer™ 130Hs

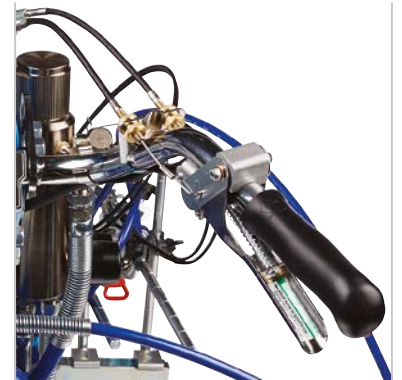

► Applications & Matériaux

Le LineLazer 130Hs est l'unité de traçage hydraulique airless optimale sur laquelle les entrepreneurs peuvent compter pour réaliser leurs opérations de traçage les plus exigeantes. Les entrepreneurs spécialisés dans le traçage à la recherche d'excellentes performances hydrauliques et d'une puissance éprouvée ne peuvent pas se tromper avec le LineLazer 130Hs.

► Caractéristiques et avantages

Compartiment de stockage

- Compartiment de stockage pratique pour les buses, les supports de buse et autres éléments

Système de levier directionnel DualComfort™

- Adapté à tous les utilisateurs et facile à régler
- Conception robuste à 4 boulons

Système de roue avant EZ Align

- L'alignement simple de la roue avant permet de maintenir l'unité alignée
- Conception intuitive qui ne nécessite aucun outil spécial

Système de réglage du pistolet EasyMark

- Système de repère simple
- Activation/désactivation facile du pistolet, avant/arrière
- Paramétrage parfait du pistolet, à chaque fois

Sélecteur de pistolet QuickSelect

- Contrôle individuel des deux pistolets par une double gâchette chromée

Moteur Honda

- Le moteur favori des entrepreneurs pour son excellente puissance et sa fiabilité éprouvée
- Oil Alert arrête le moteur pour éviter les dommages si le niveau d'huile est trop bas

Système de filtre Easy Out exclusif

- 50 mailles pour éviter les blocages
- La conception pour un filtrage de l'intérieur vers l'extérieur garantit un travail plus propre et des buses moins obstruées

Système de montage des pistolets à l'arrière

- Placez les pistolets près de l'essieu arrière afin de créer de longues bandes plus rectilignes et des courbes plus souples

Voir la page 38 pour plus d'informations sur les offres à 1 et 2 pistolets

LineLazer™ V 200hs

Traceur routier hydraulique



LineLazer™ V 200hs



LineLazer™ V 200hs HP Reflective

► Applications & Matériaux

Le LineLazer V 200hs est le traceur hydraulique hautement performant qui vous aidera à venir à bout des tâches les plus exigeantes. Ses fonctionnalités innovantes en font un traceur de choix pour les entrepreneurs à la recherche d'un appareil performant. Le LineLazer V 200hs convient parfaitement aux grands parcs de stationnement, aux aéroports et aux travaux urbains qui nécessitent non seulement des lignes précises, mais également des billes réfléchissantes.



Comprend toutes les caractéristiques de la série Standard, PLUS :

► Caractéristiques et avantages

Pistolet à peinture automatique

- Contrôle par bouton-poussoir pour une fatigue réduite de l'opérateur et des lignes (discontinues) précises
- Pistolet/mode manuel, semi-automatique et automatique

Auto-Layout™ II

- SmartControl™ mesure pendant que vous avancez et placez des prémarques
- Pas besoin d'utiliser de ruban de mesure ou de découper des cordeaux
- Divise par deux le temps consacré à l'agencement de votre parking

Informations de valeur sur la tâche en cours grâce au système J-Log

- Informations embarquées sur la tâche permettant d'avoir une preuve de l'exécution
- Le téléchargement des données sur clé USB vous permet de capturer toutes les données de la tâche

Alimentation électrique intégrée

- Batterie de 12 V pour tous vos accessoires



Comprend toutes les caractéristiques de la série HP Automatic, PLUS :

► Caractéristiques et avantages

Système à billes pressurisées

- Le compresseur hermétique intégré évite l'entrée des poussières et des débris
- Garantit le bon débit des billes et la pénétration correcte de la peinture
- La large cuve à billes peut contenir jusqu'à 54 kg
- Le pistolet à billes s'active automatiquement avec le pistolet de pulvérisation
- Pistolet à billes avec capacité de réglage du temps de déclenchement du pistolet
- Système ajustable qui permet de régler la largeur de billage

LineLazer™ V 200dc

Traceur à double couleur version hydraulique



LineLazer™ V 200dc



LineLazer™ V 200DC Standard

► Applications et produits

Le LineLazer V 200DC vous offre une capacité de double couleur dans une unité de traçage sans air hydraulique à pousser. Proposé en version Standard, HP Automatic et HP Reflective, le LineLazer V 200DC vous offre deux unités en une. Emportez une unité sur un chantier bicolore et faites le travail plus rapidement! En prime, vous économiserez sur le transport par rapport au transport de deux unités pour des couleurs individuelles.

LINELAZER V 200DC inclut les mêmes fonctionnalités que LineLazer V200HS PLUS:

► Caractéristiques et avantages

Capacité deux couleurs

- L'application de deux couleurs avec une seule unité accroît l'efficacité et la rentabilité

Deux pompes hydrauliques Graco

- La conception hydraulique anti-calage garantit un fonctionnement sans interruption

Deux Pompes à piston endurance

- Les pompes à longue durée de vie fournissent un débit précis pour une large gamme de peintures de traçage

Doubles trémies de 38 litres

- Durée de traçage plus longue avec les trémies haute capacité

Puissance à bord

- Batterie 12V pour tous vos accessoires

Voir les pages 39 à 42 pour plus de détails sur les offres à 1 et 2 pistolets des séries Standard, HP Automatic et HP Reflective.



LineLazer™ V 250sps

Traceur hydraulique autoporté



LineLazer V 250sps HP Automatic



LineLazer V 250sps HP Reflective

► Applications & Matériaux

Le traçage haute performance à auto-propulsion et les pistolets de peinture automatiques font du LineLazer V 250sps l'appareil préféré des entrepreneurs exigeants. Ce traceur est idéal pour les traçages difficiles et de grande envergure, notamment les parcs de stationnement et les routes.

► Caractéristiques et avantages

Pistolet à peinture automatique

- Contrôle par bouton-poussoir pour une fatigue réduite de l'opérateur et des lignes (discontinues) précises
- Pistolet/mode manuel, semi-automatique et automatique

Première plateforme à conduite debout

- La plateforme intégrée permet de se tenir en position debout de manière ergonomique, procure une excellente visibilité et un confort tout au long de la journée

Roue avant à centrage automatique

- Supprime une interface utilisateur afin de simplifier le fonctionnement
- Mousse remplie pour plus de stabilité

Système de réglage du pistolet EasyMark

- Système de repère simple
- Activation/désactivation facile du pistolet, avant/arrière
- Paramétrage parfait du pistolet, à chaque fois

► Comprend toutes les caractéristiques de la série HP Automatic, PLUS : Caractéristiques et avantages

Système à billes pressurisées

- Le compresseur hermétique intégré évite l'entrée des poussières et des débris
- Garantit le bon débit des billes et la pénétration correcte de la peinture
- La large cuve à billes peut contenir jusqu'à 54 kg
- Le pistolet à billes s'active automatiquement avec le pistolet de pulvérisation
- Pistolet à billes avec capacité de réglage du temps de déclenchement du pistolet
- Système ajustable qui permet de régler la largeur de billage

LineLazer™ V 250dc

Machine de traçage hydraulique double couleur



LineLazer V 250dc HP Automatic



LineLazer V 250dc HP Reflective

► Applications & Matériaux

Pulvérisez deux couleurs simultanément avec le nouveau LineLazer V 250dc de Graco. Il convient parfaitement aux aéroports, aux municipalités, aux départements de transport ou à ceux qui doivent réaliser des lignes nettes ou un traçage à deux couleurs.

► Caractéristiques et avantages

Capacité deux couleurs

- L'application de deux couleurs avec une seule unité accroît l'efficacité et la rentabilité

Doubles moteurs hydrauliques Graco

- La conception hydraulique anti-calage garantit un fonctionnement sans interruption

Pompes à piston Dual Endurance

- Les pompes longue durée ont un débit précis pour une large gamme de produits de traçage

Système de réglage du pistolet EasyMark

- Système de repère simple
- Activation/désactivation facile du pistolet, avant/arrière
- Paramétrage parfait du pistolet, à chaque fois

► Comprend toutes les caractéristiques de la série HP Automatic, PLUS : Caractéristiques et avantages

Système à billes pressurisées

- Le compresseur hermétique intégré évite l'entrée des poussières et des débris
- Garantit le bon débit des billes et la pénétration correcte de la peinture
- La large cuve à billes peut contenir jusqu'à 54 kg
- Le pistolet à billes s'active automatiquement avec le pistolet de pulvérisation
- Pistolet à billes avec capacité de réglage du temps de déclenchement du pistolet
- Système ajustable qui permet de régler la largeur de billage

Voir les pages 38-43 pour plus d'informations sur les offres à 2 et 3 pistolets des séries HP Automatic et HP Reflective

LineLazer™ V 200mma 1:1

Machine hydraulique à pousser 1: 1 à 2 composants



LineLazer V 200mma 1:1
(l'unité illustrée inclut LazerGuide 1700 en option)

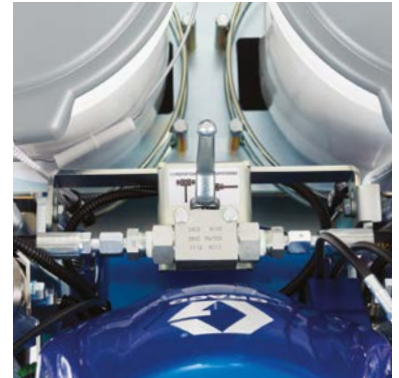

1:1 Hydraulic Proportioner



Air-Purge Fusion Gun

► Applications et produits

Le LineLazer 200MMA 1: 1 de Graco offre des performances supérieures qui garantissent un rapport proportionnel avec un doseur hydraulique 1: 1 et un pistolet Air-Purge Fusion de Graco, un pistolet mélangeur interne à 2 composants éprouvé avec une capacité de rinçage Air-Purge de +10 ans. Inutile de transporter du solvant sur le chantier, le pistolet est purgé à l'air.

► **Caractéristiques et avantages**

LINELAZER V 200mma 1: 1 inclut les mêmes fonctionnalités que LineLazer V200DC HP Reflective PLUS:

Deux pompes hydrauliques Graco

- La conception hydraulique anti-calage garantit un fonctionnement sans interruption

Pompes à piston Dual Endurance

- Les pompes longue durée ont un débit précis pour une large gamme de produits de traçage

Doubles portes pot de peinture

- Durée de traçage plus longue avec les trémies haute capacité de 55 litres

Ratio 1/1 très précis

- Le diviseur de flux innovant garantit un flux de matériau égal pour chaque composant
- Vanne de dérivation intégrée pour un fonctionnement indépendant de la pompe

Le pistolet à rinçage à air automatique Graco Fusion™ mélange les matériaux «au pistolet»

- Rinçage à air instantané après chaque ligne ou désactivation pour la purge après la dernière ligne
- Élimine tout le matériel dans la chambre de mélange et élimine l'accumulation de matériau sur la pointe
- Le logement de fluide à dégagement rapide vous permet de changer facilement la chambre de mélange sans outils
- RAC® 5 SwitchTips™ pour dégager facilement le bouchon

Voir page 38-43 pour plus de détails sur les offres à un et deux pistolets des séries Standard, HP Automatic et HP Reflective.

LineLazer™ V 250mma 98:2

Traceur hydraulique autoporté 98: 2 à 2 composants

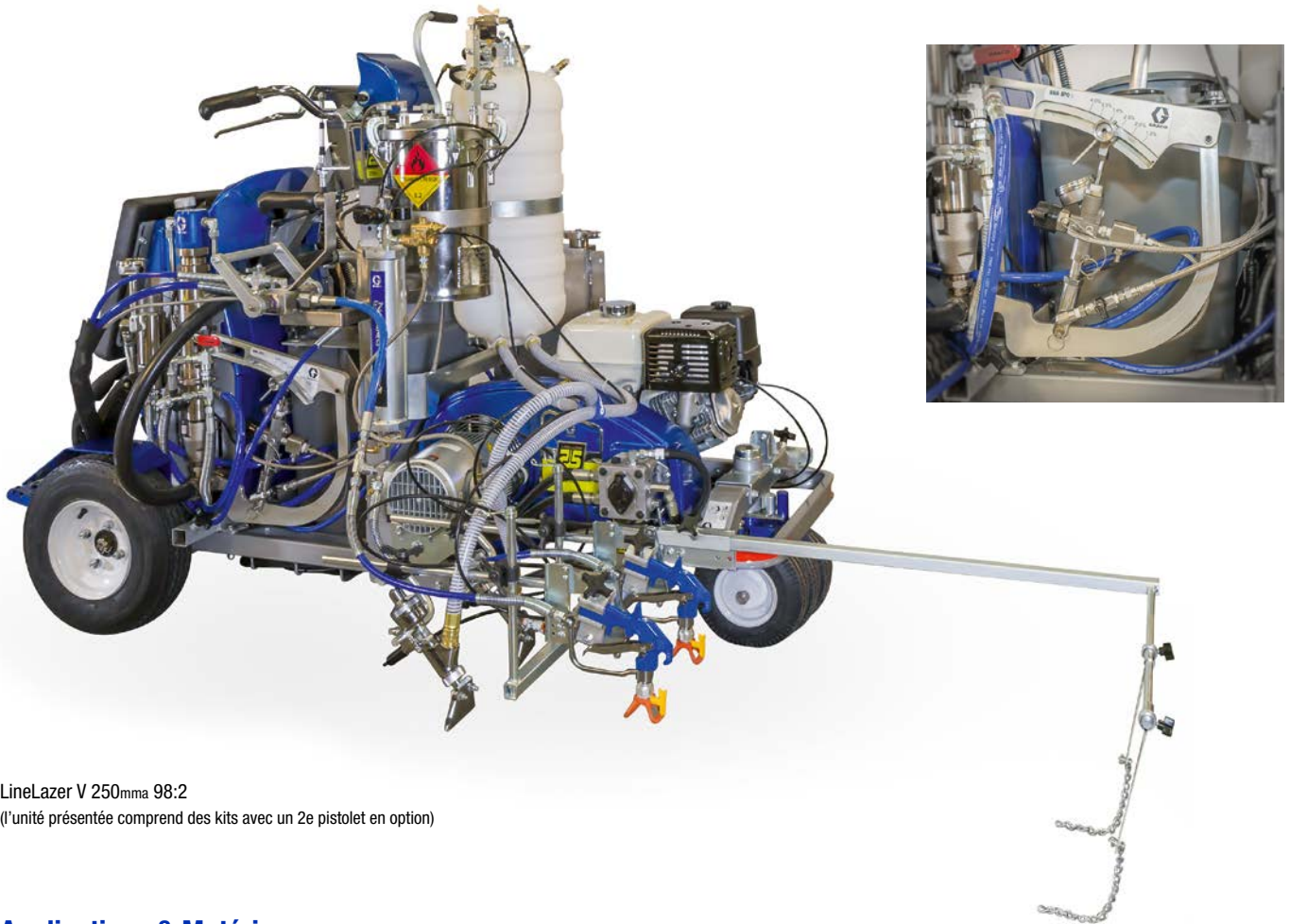

LineLazer V 250mma 98:2

(l'unité présentée comprend des kits avec un 2e pistolet en option)

Applications & Matériaux

La pulvérisation de marquages routiers 98:2 à 2 composants n'a jamais été aussi fiable qu'avec le LineLazer V 250mma 98:2.

Basée sur la gamme LineLazer V 250, cette unité offre tous les avantages : capacités de mélange 98:2 intégrées et assurance d'un dosage exact, cuves de stockage intégrées et rinçage au solvant.

Caractéristiques et avantages

Pistolet à peinture automatique

- Contrôle par bouton-poussoir pour une fatigue réduite de l'opérateur et des lignes (discontinues) précises
- Pistolet/mode manuel, semi-automatique et automatique

Première plateforme à conduite debout

- La plateforme intégrée permet de se tenir en position debout de manière ergonomique ; procure une excellente visibilité et un confort tout au long de la journée

Roue avant à centrage automatique

- Supprime une interface utilisateur afin de simplifier le fonctionnement
- Rempli de mousse pour plus de stabilité

Système de réglage du pistolet EasyMark

- Système de repère simple
- Activation/désactivation facile du pistolet, avant/arrière
- Paramétrage parfait du pistolet, à chaque fois

Système à billes pressurisées

- Installé et prêt à l'emploi
- Garantit le bon débit des billes et la pénétration correcte dans la peinture

Système de mélange 98:2 exclusif

- Cuves de stockage intégrées pour MMA, BPO et solvant
- Conception exclusive de pompes MMA et BPO raccordées
- Conçu pour un meilleur contrôle du rapport de dosage de 1,5 à 4 %
- Flexible intégré pour un mélange de produit homogène
- Système de rapport de dosage et collecteur mélangeur garantissant des performances hors pair

Trémie MMA de 57 litres

- Durée de traçage plus longue avec une trémie haute capacité et un réservoir sous pression pour BPO de 7 litres

Système de rinçage de solvant

- Le réservoir de solvant de 7 litres connecté à une pompe à piston d'Endurance permet de rincer le collecteur, le tuyau et le pistolet sous pression

Système de garantie du bon rapport de dosage

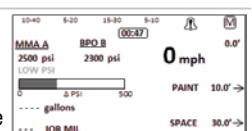

Spécifications

UNITÉS - SÉRIE EPOWER



LineLazer ES 1000

LineLazer V ES 2000

LineLazer V ES 2000



SPÉCIFICATIONS			
Référence – 1 pistolet mécanique	25M228	25N553	-
Référence – 2 pistolets mécaniques	-	25N561	-
Référence – 1 pistolet automatique	-	-	25N554
Référence – 1 pistolet automatique + 1 pistolet mécanique	-	-	25N657
Référence – 2 pistolets automatiques	-	-	25N562
Diamètre de buse maximum – 1 pistolet	0.025"	0.033"	0.033"
Diamètre de buse maximum – 2 pistolets	-	0.025"	0.025"
Débit maximum - l/mn (gpm)	2.3 (0.6)	4.1 (1.1)	4.1 (1.1)
Pression maximum – bars (PSI)	227 (3300)	227 (3300)	227 (3300)
Puissance de la batterie – Volt (Ah)	12 V (AGM à décharge profonde 100 Ah)	2x 12 V (AGM à décharge profonde 100 Ah)	2x 12 V (AGM à décharge profonde 100 Ah)
Poids en kg	154 (340)	195 (430)	200 (440)
CARACTÉRISTIQUES			
Affichage LiveLook		✓	✓
Manomètre à pression hydraulique	✓		
SmartControl™	✓	✓	✓
FastFlush™	✓		
Pompe Endurance™	Mécanique	Mécanique	Mécanique
Système EZ Align™	✓	✓	✓
Système EasyMark	✓	✓	✓
Sélecteur de pistolet QuickSelect™	Manuel	Manuel	Automatique + Manuel
Montage Pistolet arrière	✓	✓	✓
Système de guidon DualComfort™	✓	✓	✓
LineDriver*	En option	En option	En option
ProConnect	✓		
COMPOSITION			
Buses	LL5319	LL5319	LL5319
	LL5421	LL5421	LL5421
Support de buse	RAC V (243161)	RAC V (243161)	RAC V (243161)
Pistolet	Flex Plus™ (248157)	Flex Plus (248157)	Flex Plus (248157)
Flexible	BlueMax™ II 1/4" x 15 m (249080)	BlueMax™ II 1/4" x 15 m (249080)	BlueMax™ II 1/4" x 15 m (249080)
Filtre de pompe - maille	60 (243984)	50 (24V455)	50 (24V455)
Alimentation	1 batterie 12 V - 100 Ah avec inverseur 230 V (EU, IT, DK, CH – jeu de câbles de 30 cm)	2 1 batterie 12 V - 100 Ah avec inverseur 230 V (EU, IT, DK, CH – jeu de câbles de 30 cm)	1 batterie 12 V - 100 Ah avec inverseur 230 V (EU, IT, DK, CH – jeu de câbles de 30 cm)
TSL	118 ml (238049)	118 ml (238049)	118 ml (238049)

* Voir les pages 22-23 et 51 pour plus d'informations sur le LineDriver.



Spécifications

UNITÉS - SÉRIE STANDARD



LineLazer 3400



LineLazer 130hs



LineLazer V 3900



SPÉCIFICATIONS				
Référence – 1 pistolet mécanique	25M224	17H447	17H449	
Référence – 2 pistolets mécaniques	-	17H448	17H450	
Diamètre de buse maximum – 1 pistolet	0,027"	0,037"	0,035"	
Diamètre de buse maximum – 2 pistolets	-	0,029"	0,025"	
Débit maximum – l/mn (gpm)	2,8 (0,75)	4,9 (1,3)	4,7 (1,25)	
Pression maximum – bars (PSI)	227 (3300)	227 (3300)	227 (3300)	
Puissance moteur – cm ³	120	120	120	
Poids en kg (lb)	72,5 (160)	119 (263)	104 (230)	
CARACTÉRISTIQUES				
Affichage LiveLook			✓	
Pompe Endurance	Mécanique	Hydraulique	Mécanique	
A.V.R.S.		✓	✓	
Système EZ Align		✓	✓	
Système EasyMark	✓	✓	✓	
Sélecteur de pistolet Quick Select		Manuel	Manuel	
Montage Pistolet arrière		✓	✓	
Système de levier directionnel DualComfort		✓	✓	
LineDriver*		En Option	En Option	
COMPOSITION				
Buses	LL5317 LL5319	LL5319 LL5421	LL5319 LL5421	
Support de buse	RAC V (243161)	RAC V (243161)	RAC V (243161)	
Pistolet	Pistolet Flex Plus (248157)	Pistolet Flex Plus (248157)	Pistolet Flex Plus (248157)	
Flexible	Flexible 1/4" x 15 m (249080)	Flexible 3/8" x 6,7 m (124884)	Flexible 3/8" x 15 m (245225)	
Filtre de pompe	60 mailles (243984)	50 mailles (24V455)	50 mailles (24V455)	
Capacité de carburant L (gal)	2,5 (0,66)	2,5 (0,66)	2,5 (0,66)	
TSL	118 ml (238049)	118 ml (238049)	118 ml (238049)	

* Voir page 22-23 et 51 pour plus d'informations sur LineDriver

LineLazer V 5900

LineLazer V 200hs

LineLazer V 200dc



	17H454	17H459	-
	17H455	17H461	17Y231
	0,043"	0,047"	0,047"
	0,029"	0,033"	0,033"
	6,0 (1,6)	8,14 (2,15)	8,14 (2,15)
	227 (3300)	227 (3300)	227 (3300)
	160	200	200
	113 (250)	139 (306)	173 (381)
	✓	✓	✓
	Mécanique	Hydraulique	Hydraulique
	✓	✓	✓
	✓	✓	✓
	✓	✓	✓
	Manuel	Manuel	Manuel
	✓	✓	✓
	✓	✓	✓
	En Option	En Option	En Option
	LL5319	LL5319	LL5319
	LL5421	LL5421	LL5421
	RAC V (243161)	RAC V (243161)	RAC V (243161)
	Pistolet Flex Plus (248157)	Pistolet Flex Plus (248157)	Pistolet Flex Plus (248157)
	Flexible 3/8" x 15 m (245225)	Flexible 3/8" x 6,7 m (124884)	Flexible 3/8" x 6,7 m (124884)
	50 mailles (24V455)	50 mailles (24V455)	50 mailles (24V455)
	3,6 (0,95)	3,6 (0,95)	3,6 (0,95)
	118 ml (238049)	118 ml (238049)	118 ml (238049)

Spécifications

UNITÉS - SÉRIE HP AUTOMATIC



LineLazer V 3900



LineLazer V 5900



LineLazer V 200hs



SPÉCIFICATIONS				
Référence – 1 pistolet automatique	17K577	17K580	17K582	
Référence – 1 pistolet automatique + 1 pistolet mécanique	17K638	17K636	17K637	
Référence – 2 pistolets automatiques	17K579	17K581	17K583	
Référence – 3 pistolets automatiques	-	-	-	
Diamètre de buse maximum – 1 pistolet	0,035"	0,043"	0,047"	
Diamètre de buse maximum – 2 pistolets	0,025"	0,029"	0,033"	
Diamètre de buse maximum – 3 pistolets	-	-	-	
Débit maximum - l/mn (gpm)	4,7 (1,25)	6,0 (1,6)	8,14 (2,15)	
Pression maximum – bars (PSI)	227 (3300)	227 (3300)	227 (3300)	
Puissance moteur – cm ³	120	160	200	
Poids en kg (lb)	109 (240)	121 (266)	146 (322)	
CARACTÉRISTIQUES				
LiveLook Display	✓	✓	✓	
Pompe Endurance	Mechanical	Mechanical	Hydraulique	
A.V.R.S.	✓	✓	✓	
Système EZ Align	✓	✓	✓	
Système EasyMark	✓	✓	✓	
Système de levier directionnel DualComfort	✓	✓	✓	
Sélecteur de pistolet Quick Select	Automatique + manuel	Automatique + manuel	Automatique + manuel	
Montage Pistolet arrière	✓	✓	✓	
LineDriver*	En Option	En Option	En Option	
COMPOSITION				
Buses	LL5319	LL5319	LL5319	
	LL5421	LL5421	LL5421	
Support de buse	RAC V (243161)	RAC V (243161)	RAC V (243161)	
Pistolet	Pistolet Flex Plus (248157)	Pistolet Flex Plus (248157)	Pistolet Flex Plus (248157)	
Flexible	Flexible 3/8" x 15 m (245225)	Flexible 3/8" x 15 m (245225)	Flexible 3/8" x 6,7 m (124884)	
Filtre de pompe	50 mailles (24V455)	50 mailles (24V455)	50 mailles (24V455)	
Capacité de carburant L (gal)				
TSL	118 ml (238049)	118 ml (238049)	118 ml (238049)	

* Voir page 22-23 et 51 pour plus d'informations sur LineDriver.

LineLazer V 250sps

LineLazer V 250oc

LineLazer V 250oc



-	17H466	-
-	-	-
17Y232	17H467	17H471
-	-	17H472
0,047"	0,055"	0,055"
0,033"	0,039"	0,039"
-	0,031"	0,031"
8,14 (2,15)	9,5 (2,5)	9,5 (2,5)
227 (3300)	227 (3300)	227 (3300)
200	390 - Démarrage électrique	390 - Démarrage électrique
180 (397)	302 (666)	341 (752)
✓	✓	✓
Hydraulique	Hydraulique	Hydraulique
✓	✓	✓
✓	✓	✓
✓	✓	✓
✓	✓	✓
Automatique + manuel	Automatique + manuel	Automatique
✓	✓	✓
En Option	En Option	Système auto-propulsé
LL5319	LL5321	LL5321
LL5421	LL5425	LL5425
	LL5627	LL5627
RAC V (243161)	RAC V (243161)	RAC V (243161)
Pistolet Flex Plus (248157)	Pistolet Flex Plus (248157)	Pistolet Flex Plus (248157)
Flexible 3/8" x 6,7 m (124884)	Flexible 3/8" x 3,6 m (191239)	Flexible 3/8" x 3,6 m (191239)
	Flexible 1/4" x 2 m (245798)	Flexible 1/4" x 2 m (245798)
50 mailles (24V455)	50 mailles (24V455)	50 mailles (24V455)
3,6 (0,95)		
118 ml (238049)	118 ml (238049)	118 ml (238049)

Spécifications

UNITÉS - SÉRIE HP REFLECTIVE



LineLazer V 200hs

LineLazer V 200bc



SPÉCIFICATIONS			
Référence – 1 pistolet automatique PBS	17J964	-	
Référence – 2 pistolets automatiques PBS	17K585	17Y233	
Référence – 3 pistolets automatiques PBS	-	-	
Référence – 1 pistolet mécanique PBS	17H460	-	
Référence – 2 pistolets mécaniques PBS		17Y648	
Diamètre de buse maximum – 1 pistolet	0,047"	0,047"	
Diamètre de buse maximum – 2 pistolets	0,033"	0,033"	
Diamètre de buse maximum – 3 pistolets	-	-	
Débit maximum - l/mn (gpm)	8,14 (2,15)	8,14 (2,15)	
Pression maximum – bars (PSI)	227 (3300)	227 (3300)	
Puissance moteur – cm ³	200	200	
Poids en kg (lb)	189 (417)	223 (492)	
CARACTÉRISTIQUES			
Affichage LiveLook	✓	✓	
Pompe Endurance	Hydraulique	Hydraulique	
A.V.R.S.	✓	✓	
Système EZ Align	✓	✓	
Système EasyMark	✓	✓	
Sélecteur de pistolet Quick Select	Automatique + manuel	Automatique + manuel	
Sélecteur de pistolet Quick Select	✓	✓	
Cuve à billes	1 cuve à billes	1 cuve à billes	
Pistolets à billes	17J964 – 1 pistolet à billes 17K585 – 2 pistolets à billes 17K460 – 1 pistolet à billes	17Y233 - 2 pistolets à billes 17Y648 - 2 pistolets à billes	
Système de levier directionnel DualComfort	✓	✓	
LineDriver *	En option	En option	
COMPOSITION			
Buses	LL5319 LL5421	LL5319 LL5421	
Buse du pistolet à billes	.234 (238666) .281 (238664)	.234 (238666) .281 (238664)	
Support de buse	RAC V (243161)	RAC V (243161)	
Pistolet	Pistolet Flex Plus (248157)	Pistolet Flex Plus (248157)	
Flexible	Flexible 3/8" x 6,7 m (124884)	Flexible 3/8" x 6,7 m (124884)	
Filtre de pompe	50 mailles (24V455)	50 mailles (24V455)	
Capacité de carburant L (gal)		3,6 (0,95)	
TSL	118 ml (238049)	118 ml (238049)	

* Voir page 22-23 et 51 pour plus d'informations sur LineDriver.

** La référence 17J951 à un réservoir PBS et la référence 17H469 à deux réservoirs PBS

LineLazer V 250sps

LineLazer V 250oc



	17H468	-
	17J951 + 17H469**	17H473
	-	17H474
	-	-
	-	-
	0,055"	0,055"
	0,039"	0,039"
	0,031"	0,031"
	9,5 (2,5)	9,5 (2,5)
	227 (3300)	227 (3300)
	390 - Démarrage électrique	390 - Démarrage électrique
	352 (778)	392 (864)
	✓	✓
	Hydraulique	Hydraulique
	✓	✓
	✓	✓
	Automatique	Automatique
	✓	✓
	1 cuve à billes (17H468)	2 cuves à billess
	1 cuve à billes (17J951)	
	2 cuves à billess (17H469)	
	17H468 - 1 pistolet à billes	17H473 - 2 pistolets à billes
	17J951 - 2 pistolets à billes	17H474 - 3 pistolets à billes
	17H469 - 2 pistolets à billes	
	Système auto-propulsé	Système auto-propulsé
	LL5321	LL5321
	LL5425	LL5425
	LL5627	LL5627
	,234 (238666)	,234 (238666)
	,281 (238664)	,281 (238664)
	RAC V (243161)	RAC V (243161)
	Pistolet Flex Plus (248157)	Pistolet Flex Plus (248157)
	Flexible 3/8" x 3,6 m (191239)	Flexible 3/8" x 3,6 m (191239)
	Flexible 1/4" x 2 m (245798)	Flexible 1/4" x 2 m (245798)
	50 mailles (24V455)	50 mailles (24V455)
	118 ml (238049)	118 ml (238049)

Spécifications

UNITS - 2-COMPONENT

LineLazer V 200mma 1:1



LineLazer V 250mma 98:2

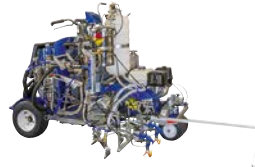

SPÉCIFICATIONS		
Référence – 1 pistolet automatique PBS	17Y234	17G589
Référence- – 2 pistolets automatiques PBS	17Y513	-
Diamètre de buse maximum – 1 pistolet	0,047"	0,055"
Diamètre de buse maximum – 2 pistolets	0,033"	0,039"
Diamètre de buse maximum – 3 pistolets	-	0,031"
Débit maximum – l/mn (gpm)	8,14 (2,15)	9,5 (2,5)
Pression maximum – bars (PSI)	227 (3300)	207 (3000)
Puissance moteur – cm ³	200	390 - Démarrage électrique
Poids en kg (lb)	251 (554)	405 (893)
CARACTÉRISTIQUES		
Affichage LiveLook	✓	✓
Pompe MMA	Hydraulique	Hydraulique
Pompe BPO	-	Hydraulique
Mix Ratio Assurance System	Doseur hydraulique 1: 1	✓
Système de mélange	Pistolet Air-Purge Fusion avec mélange interne	Flexible de mélange
Cuve de solvant + pompe	-	Intégré
A.V.R.S.	✓	✓
Système EasyMark	✓	✓
Sélecteur de pistolet Quick Select	Automatique + Manuel	Automatique
Montage Pistolet arrière	✓	✓
Cuve à billes	1 cuve à billes	1 cuve à billes
Pistolets à billes	1 pistolet à billes	1 pistolet à billes
Système de guidon DualComfort™	✓	
LineDriver*	Optional	Système auto-propulsé
COMPOSITION		
Buses	286427	LL5321
	286631	LL5425
	286835	LL5627
Buses du pistolet à billes	,234 (238666)	,234 (238666)
	,281 (238664)	,281 (238664)
Support de buse	RAC V (243161)	RAC V (243161)
Pistolet	Pistolet fusion (25E471)	Pistolet texture HD Blue (289605)
Flexible	Hose 3/8" x 6,7 m (124884)	Flexible MMA 3/8" x 6,7 m (124884)
	-	Flexible BPO 1/4" x 5,8 m (17K367)
	50 mailles (24V455)	Flexible de solvant 1/4" x 7,6 m (277481)
Flexible de mélange	-	Flexible 3/8" x 50 cm (17H058)
Flexible	-	Flexible 1/4" x 50 cm (249149)
Capacité de carburant - L (gal)	3,6 (0,95)	5,3 (1,4)
TSL	118 ml (238049)	118 ml (238049)

* Voir page 22-23 et 51 pour plus d'informations sur LineDriver.



Accessoires LineLazer™

RÉFÉRENCE DESCRIPTION

KITS PISTOLET ET FLEXIBLE



248157	PISTOLET DE TRAÇAGE FLEXPLUS AVEC BUSE LL5319
245225	FLEXIBLE LINELAZER AVEC RACCORDS E-NICKEL 3/8" X 15 M - 227 BARS
245798	FLEXIBLE LINELAZER AVEC RACCORDS E-NICKEL 1/4" X 2 M - 227 BARS (FLEXIBLE 2E PISTOLET)
249080	TUYAU RACCORDÉ, 1/4" X 15 M (LINELAZER ES, 3400)
124884	FLEXIBLE LINELAZER AVEC RACCORDS E-NICKEL, 3/8" X 6,7 M, 227 BARS (LINELAZER IV & V 130HS, 200HS, 250MMA 98:2)
191239	FLEXIBLE LINELAZER AVEC RACCORDS E-NICKEL, 3/8" X 3,6 M, 227 BARS (LINELAZER IV & V 250SPS + 250DC)

KITS DE PISTOLETS À PEINTURE

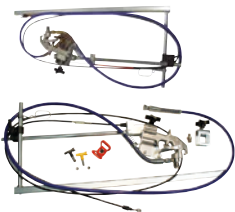

25A676	KIT COMPLET POUR AJOUTER UN 2 ^e PISTOLET MÉCANIQUE (LINELAZER 130HS)
25A491	KIT COMPLET POUR AJOUTER UN 2 ^e PISTOLET MÉCANIQUE (LINELAZER V 3900/5900/200, ES)
25A673	KIT COMPLET AVEC SOLÉNOÏDE POUR AJOUTER UN 2 ^e PISTOLET AUTOMATIQUE (LINELAZER V HP AUTOMATIC 3900/5900/200)
25A492	KIT COMPLET SANS SOLÉNOÏDE POUR AJOUTER UN 2 ^e PISTOLET AUTOMATIQUE (LINELAZER V HP AUTOMATIC 3900/5900/200)
17K791	KIT COMPLET POUR AJOUTER UN PISTOLET AUTOMATIQUE SUPPLÉMENTAIRE (LINELAZER V 250SPS+DC)
287553	KIT COMPLET POUR AJOUTER UN 2 ^e PISTOLET (LINELAZER III 3900/5900 – LINELAZER IV)
24M679	KIT COMPLET POUR AJOUTER UN 2 ^e PISTOLET (LINELAZER IV 250)
24P930	KIT COMPLET POUR AJOUTER UN 3 ^e OU UN 4 ^e PISTOLET (LINELAZER IV 250)
24G778	KIT DE GABARIT POUR PISTOLET À PEINTURE (LL250) COMPREND : (1) PISTOLET À PEINTURE AVEC FLEXIBLE 1/4" X 15 M ET SUPPORTS DE MONTAGE

2-COMPOSANTS

25N796	KIT COMPLET POUR AJOUTER UN 2 ^e PISTOLET FUSION ET PISTOLET 0 BILLES (LINELAZER V 200mma 1:1)
289605	PISTOLET TEXTURE HD BLUE (LINELAZER V 250mma 98:2)
17K367	FLEXIBLE BPO 1/4" X 5,8 M, MÉTAL TRESSÉ (LINELAZER V 250mma 98:2)
277481	FLEXIBLE DE SOLVANT 1/4" X 7,6 M
17H058	FLEXIBLE DE MÉLANGE ÉLÉMENTS DE MÉLANGEUR STATIQUE 50 CM, 40 CM (LINELAZER V 250mma 98:2)
17K319	KIT COMPLET POUR AJOUTER UN 2 ^e PISTOLET AUTOMATIQUE (À L'EXCEPTION DU KIT DE PISTOLET À BILLES) (LINELAZER V 250mma 98:2)
17H095	MÉLANGEUR MANIFOLD COMPLET (LINELAZER V 250mma 98:2)
17H093	KIT DE POMPE SECONDAIRE BPO (LINELAZER V 250mma 98:2)

Accessoires LineLazer™

SYSTÈMES DE GUIDAGE LINELAZER



RÉFÉRENCE	DESCRIPTION
277062	SYSTÈME DE GUIDAGE COURT 60 CM
277063	SYSTÈME DE GUIDAGE LONG 100 CM
24N162	SYSTÈME DE GUIDAGE RÉGLABLE 100 CM, (LINELAZER 250)
25A620	SYSTÈME DE GUIDAGE ESCAMOTABLE 100 CM (LINELAZER V 130/3900/5900/200, ES)
24Y511	REPLACEMENT DU FLEXIBLE, LOT DE 5 POUR LE SYSTÈME DE GUIDAGE ESCAMOTABLE 25A620
17P782	LAZERGUIDE 1700, LASER VERT (POINT), SANS KIT DE BATTERIE (LINELAZER ES)
25A530	LAZERGUIDE 1700, LASER VERT (POINT), SANS KIT DE BATTERIE (LINELAZER V HP AUTO 3900/5900/200)
25A691	LAZERGUIDE 1700, LASER VERT (POINT), SANS BATTERIE (LINELAZER 250)
17T543	LAZERGUIDE 2000, LASER VERT (LIGNE), SANS KIT DE BATTERIE (LINELAZER ES)
17T540	LAZERGUIDE 2000, LASER VERT (LIGNE), SANS KIT DE BATTERIE (LINELAZER V HPAUTO 3900/5900/200)
17W270	LAZERGUIDE 2000, LASER VERT (LIGNE), SANS KIT DE BATTERIE (LINELAZER 250)
17U800	LAZERGUIDE 2000, LASER VERT (LIGNE), AVEC BATTERIE/KIT DE CHARGEMENT (LINELAZER 3400)
17T541	LAZERGUIDE 2000, LASER VERT (LIGNE), AVEC BATTERIE/KIT DE CHARGEMENT (LINELAZER V STANDARD 3900/5900/200)
17T545	LAZERGUIDE 2000, LASER VERT (LIGNE), AVEC BATTERIE/KIT DE CHARGEMENT (LINELAZER IV)
17V405	LAZERGUIDE 3000, GROS POINT VERT, SANS KIT DE BATTERIE (LINELAZER V HP AUTO 5900/200)
17T542	LAZERGUIDE 3000, GROS POINT VERT, SANS KIT DE BATTERIE (LINELAZER 250)

TRÉMIES À PEINTURE



17P444	TRÉMIE 55 L (LINELAZER ES, 3400)
241104	TRÉMIE 55 L (LINELAZER IV 130/3900/5900/200)
25N710	TRÉMIE 55 L (LINELAZER V ES 2000)
278452	TRÉMIE 95 L À GRANDE CAPACITÉ (LINELAZER IV & V 250SPS)
278720	TRÉMIE 55 L - 1 PIÈCE (CONCEPTION DOUBLE POUR LINELAZER IV & V 250DC & 250mma 98:2)
24V781	KIT COUVERCLE DE TRÉMIE DOUBLE EN PLASTIQUE - 2 PIÈCES (LINELAZER IV & V 250DC)
25N622	KIT COMPLET DE BAC 38 L (LINELAZER V 200DC, 200MMA 1: 1) 2 BACS, 2 COUVERCLES, 2 TUYAUX ET EXTENSIONS DE TUBES D'ASPIRATION
24V782	KIT COMPLET DE TRÉMIE DOUBLE 55 L (LINELAZER IV & V 250DC) 2 TRÉMIES, 2 COUVERCLES, 2 PASSE-FILS ET TOUT LE MATÉRIEL
25N603	SUPPORT DE POT DOUBLE PEINTURE (LINELAZER 200DC) POUR L'UTILISATION DE DEUX POTS DE PEINTURE STANDARD
24U244	SUPPORT DE POT DE PEINTURE DOUBLE (LINELAZER 250DC) POUR L'UTILISATION DE DEUX POTS DE PEINTURE STANDARD

Accessoires LineLazer™

SYSTÈME À BILLES PRESSURISÉES



RÉFÉRENCE	DESCRIPTION
25R271	KIT DE COMPRESSEUR HERMÉTIQUE PBS (LINELAZER V 200)
25R272	KIT DE COMPRESSEUR HERMÉTIQUE PBS (LINELAZER V 250)
25R268	KIT 1 PISTOLET PBS (LINELAZER V 200) (PBS = SYSTÈME À BILLES PRESSURISÉES)
25R267	KIT 2 PISTOLETS PBS (LINELAZER V 200)
25R270	KIT 1 PISTOLET PBS (LINELAZER IV & V 250)
25R269	KIT 2 PISTOLETS PBS (LINELAZER V 250)
16R963	KIT DE PISTOLET À BILLES PBS SUPPLÉMENTAIRE (LINELAZER IV & V 200hs/LINELAZER IV & V 250)
238957	KIT DE BILLAGE MANUEL (À UTILISER AVEC LE SYSTÈME DE DOSAGE DE BILLES PRESSURISÉES EZ UNIQUEMENT) COMPREND : (1) PISTOLET À BILLES, (2) FLEXIBLES TRANSPARENTS 3/4" X 7,5 M, BUSE .234"/.35 DEGRÉS, TUBE D'EXTENSION DE 30 CM ET SUPPORTS DE MONTAGE
16U439	CUVE À BILLES PBS
17V103	BUSE DU PISTOLET À BILLES .170
238663	BUSE DU PISTOLET À BILLES .203
238666	BUSE DU PISTOLET À BILLES .234
238664	BUSE DU PISTOLET À BILLES .281
238665	BUSE DU PISTOLET À BILLES .344
243668	BUSE DU PISTOLET À BILLES .420

SYSTÈME À BILLES ALIMENTÉ PAR GRAVITÉ



24N267	DISTRIBUTEUR DE BILLES EZ 30 CM (LINELAZER IV & V 250sps & DC)
24M641	DISTRIBUTEUR DE BILLES EZ 15 CM (LINELAZER IV & V 250sps & DC)
24M838	DISTRIBUTEUR DE BILLES EZ 15 CM (X2) (LINELAZER IV & V 250sps & DC)
24N265	DISTRIBUTEUR DE BILLES EZ 30 CM (LINELAZER ES, IV & V)
24Z727	DISTRIBUTEUR DE BILLES EZ 30 CM (LINELAZER 3400)
277065	DISTRIBUTEUR DE BILLES EZ 15 CM (LINELAZER IV & V)
24Z726	DISTRIBUTEUR DE BILLES EZ 15 CM (LINELAZER 3400)
277064	15 CM (X2) DISTRIBUTEUR DE BILLES EZ (LINELAZER IV & V)
277067	DISTRIBUTEUR DE BILLES EZ 15 CM AVEC FLEXIBLE ET DÉFLECTEUR DE VENT (LINELAZER ES, IV & V)
245516	DISTRIBUTEUR DE BILLES EZ 30 CM AVEC FLEXIBLE ET DÉFLECTEUR DE VENT (LINELAZER ES, IV & V)
277066	DÉFLECTEURS DE VENT POUR BILLES EZ EN ALUMINIUM - 15 CM (X6)
245520	DÉFLECTEURS DE VENT - LOT DE 3 (30 CM)

Accessoires LineLazer™

RÉFÉRENCE	DESCRIPTION
REPLACEMENT DE ROUE	
113479	REPLACEMENT ROUE AVANT (LINELAZER IV & V 250) (PNEUMATIQUE)
16W284	REPLACEMENT ROUE AVANT (LINELAZER IV & V 250) (REMPLI DE MOUSSE)
17R436	KIT DE CONVERSION DE LA ROUE AVANT SYSTÈME À 3 ROUES (LINELAZER IV & V 250sps/250dc/250mma 98:2)
249083	KIT DE ROUES LINEDRIVER POUR PELOUSE (LINEDRIVER, LINELAZER IV & V 250) (2 ROUES)
249082	KIT DE ROUES POUR PELOUSE (LINELAZER IV & V 130/3900/5900/200) (2 ROUES) (PAS POUR LINELAZER IV AUTO-LAYOUT)
ACCESSOIRES SUPPLÉMENTAIRES	
24Z724	DEUXIÈME KIT DE BATTERIE AVEC CÂBLES (LINELAZER ES)
25C772	BATTERIE SANS CÂBLES (LINELAZER ES)
24X370	BATTERIE SANS CÂBLES (LINELAZER V HP AUTOMATIC 3900/5900/200)
115753	BATTERIE SANS CABLES (LINELAZER 250)
25A526	KIT DE CONVERSION DE BATTERIE POUR LINELAZER V STANDARD 3900/5900/200 (BATTERIE, CHARGEUR, MATÉRIEL)
25A932	KIT DE CONVERSION HP AUTO POUR PASSER DU LINELAZER V STANDARD AU LINELAZER V HP AUTO (3900/5900/200 UNIQUEMENT) (BATTERIE, TOUTES LES CARTES DE COMMANDE, SOLÉNOÏDE, CÂBLE DU PISTOLET, MATÉRIEL)
25N790	KIT DE CONVERSION AUTOMATIQUE POUR LINELAZER V STANDARD À HP AUTO (3900/5900/200 SÉRIE B UNIQUEMENT)
25N711	KIT DE CONVERSION HP AUTO DE LINELAZER V STANDARD À LINELAZER V HP AUTO (ES 2000 UNIQUEMENT)
287626	RAMPE DE TRAÇAGE 50 CM AVEC 2 TÊTES
25N787	KIT DE FIXATION POUR LINEDRIVER (LINELAZER ES/130/200/3900/5900)
16P015	SUPPORT DE CÔNE DE SÉCURITÉ
24N600	SUPPORT DE CÔNE DE SÉCURITÉ AVEC FIXATION
17R472	KIT DE BALADEUSE À LED (LINELAZER ES)
17R473	KIT DE BALADEUSE À LED (LINELAZER V HP AUTOMATIC 3900/5900/200)
24M598	KIT POUR ÉCLAIRAGE INTENSE (LINELAZER IV & V 250)
249081	KIT DE DÉFLECTEURS ANTI-ÉCLABOUSSURES RÉGLABLES POUR LINELAZER
17K356	KIT 2 ^e PISTOLET LL V 250sps (KIT DE POMPE COMPLET, MATÉRIEL, FLEXIBLES ET SYSTÈME DE TRÉMIE DOUBLE)
25N653	KIT DE POIDS AVANT (LINELAZER V 3900/5900 / 130HS / 200HS / 200DC / 200MMA 1: 1)



Accessoires LineLazer™

	RÉFÉRENCE	DESCRIPTION
	238049	BOUTEILLE TSL 118 ML
	206994	BOUTEILLE TSL 250 ML
	206995	BOUTEILLE TSL 1 L
	206997	BOUTEILLE TSL 1 L (x12)
	206996	BOUTEILLE TSL 3,8 L
	206998	BOUTEILLE TSL 3,8 L (x4)
	253574	LIQUIDE PUMP ARMOR 1 L
	245133	LIQUIDE PUMP ARMOR 3,8 L
	207428	FLUIDE HYDRAULIQUE 3,8 L
	169236	FLUIDE HYDRAULIQUE 20 L

Unité & accessoires LineDriver™



LineDriver 160

► Unités disponibles*

	RÉFÉRENCE	Moteur cc (cv)	Capacité de carburant L (gal)	Poids kg (lb)
LineDriver 160	262004	160 cm ³	3.6 (0.95)	120 (266)
LineDriver HD 200	262005	200 cm ³	3.6 (0.95)	125 (277)
LineDriver ES	25N556	AGM 225AH CYCLE PROFOND 4x 6V	-	250 (550)

*Toutes les unités LineDriver peuvent être utilisées sur les LineLazer, ThermoLazer et HP GrindLazer

RÉFÉRENCE	DESCRIPTION
-----------	-------------

LINEDRIVER

245321	KIT DE FIXATION POUR LINEDRIVER** (GRINDLAZER HP DC89 G/1013 G (DCS)/DC1021 G (DCS))
--------	---



25N787	KIT DE FIXATION POUR LINEDRIVER** (LINELAZER ES/130/200/3900/5900)
--------	---

25R505	KIT DE FIXATION POUR LINEDRIVER** (THERMOLAZER 300TC/PROMELT)
--------	--

249083	TURF WHEEL KIT LINEDRIVER
--------	---------------------------



245343	KIT BATTERIE POUR LINEDRIVER 160/200 (AUXILIAIRE)
--------	---



**Avec bille 116913 et rondelle 110947

RoadLazer RoadPak™



Unités RoadPak™ et RoadPak™ HD

Systèmes de traçage pour montage sur chariot/camion



Système RoadPak HD



Système RoadPak à 1 pompe



Système RoadPak à 2 pompes

► Applications & Matériaux

Système RoadPak : une installation modulaire complète et conforme à votre projet de traçage routier. Reposant sur un module RoadPak à 1 ou 2 pompes, le système RoadPak est livré en 12 options différentes ou peut être composé pour répondre à vos besoins de traçage. Le système RoadPak HD atteint un tout nouveau niveau avec un rendement de RoadPak doublé et la possibilité de tracer avec 5 pistolets ou plus. Il s'agit d'une machine de traçage à haute productivité livrée en 4 options différentes ou qui peut être composée pour répondre à vos besoins de traçage.

► Caractéristiques et avantages Comprend toutes les caractéristiques du système RoadPak, PLUS :

Système hydraulique haute résistance RPS 2900

- Fonctionnement éprouvé, testé sur notre GH™ 833 à haute fiabilité, puis optimisé pour le traçage routier
- La conception anti-calage entre dans l'objectif de productivité des produits conçus par Graco
- Pression maximum de 200 bars

Bas de pompe

- Les bas de pompes de Graco donnent d'excellents résultats dans le pompage de peintures de traçage depuis plus de 20 ans
- Le clapet d'amorçage vous permet de redistribuer la peinture tout en conservant le mélange prêt à l'emploi

Système châssis modulaire haute résistance

- Avec sa petite taille, le châssis peut être fixé presque partout – que ce soit à l'arrière d'un pick-up, sur un camion à plateforme ou sur le toit d'un véhicule utilitaire
- Le châssis haute résistance en acier est conçu pour durer
- Ajoutez les options de votre choix en quelques minutes, pour optimiser votre système de traçage

Compresseur haute résistance

- 6,9 bars à 13,1 cfm
- Réservoir d'accumulation pour pistolets à peinture et à billes (20 litres sur RoadPak HD pour prendre en charge jusqu'à 5 pistolets à peinture et 5 pistolets à billes).

Kohler® Power

- RoadPak : moteur Kohler 19 cv
- RoadPak HD : moteur Kohler 26,5 ch EFI
- Plus de 15 ans d'expérience

Système RoadPak à 1 ou 2 pompes

- RoadPak est livré sous la forme d'un système à 1 ou 2 pompes permettant une ou deux couleurs en option (RoadPak HD a toujours 2 pompes)
- Passez à RoadPak HD pour doubler votre production jusqu'à 37,8 litres/minute
- Possibilité d'étendre votre système avec des pompes supplémentaires pour d'autres couleurs

Système de caméra(s) RoadView HD

► Système de caméra(s) RoadView HD

Transformez votre RoadPak en un véhicule applicateur peinture avec le système de caméra RoadView HD. Il permet aux mono-utilisateurs de réaliser les tâches autrefois réservées aux grands camions – le tout dans le confort du véhicule de traçage.



La caméra est fixée au bras du pistolet et passe d'un côté du camion à l'autre, sans réglages. Le champ de la caméra permet aux utilisateurs de voir derrière les pistolets à peinture et à billes, comme s'ils se trouvaient à l'arrière d'une unité de traçage. En déconnectant rapidement le système électrique de la caméra, le stockage peut être effectué en toute sécurité et permet d'alterner entre la caméra standard 16 mm ou la 6 mm en option. La caméra de 16 mm offre une vue de loin, alors que la caméra de 6 mm en option convient parfaitement aux entrepreneurs de traçage qui préfèrent les vues rapprochées.



Caméra 6 mm

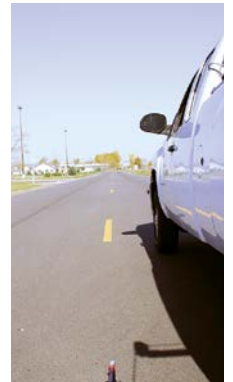

Caméra 16 mm

Il est facile de SE rapprocher Des anciennes bandes grâce au système d'échange à télécommande manuelle. En appuyant avec votre pouce, vous pouvez contrôler le démarrage et l'arrêt de ces tâches de retraçage.



► Spécifications

- Moniteur LCD 9 pouces en diagonal : 22,9 cm x 14,5 cm x 3,2 cm
- Rapport de dosage : écran large TFT 16/9
- Caméra (16 mm) : 6,4 cm x 5 cm x 5 cm
- Source d'alimentation : 12 V CC
- Température de service : de -42 °C à 65 °C

Contrôleur évolué RoadPak™

► Contrôleur évolué RoadPak

Le contrôleur évolué RoadPak permet à l'utilisateur d'utiliser des commandes simples pour faciliter le traçage routier. Vérifiez votre RoadPak, programmez des lignes discontinues et mesurez les distances dans le plus grand confort du véhicule.



► Capacité de réalisations spéciales

Marquages routiers



Lignes latérales d'autoroute

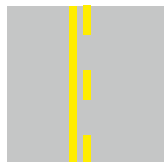

Lignes médianes d'autoroutes

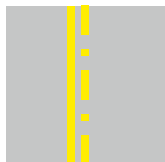

Lignes médianes d'autoroute avec repères réfléchissants



Agencement du marquage

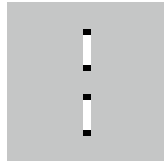

Marquage des voies intertatiques avec ombre

Réalisations spéciales pour aéroports

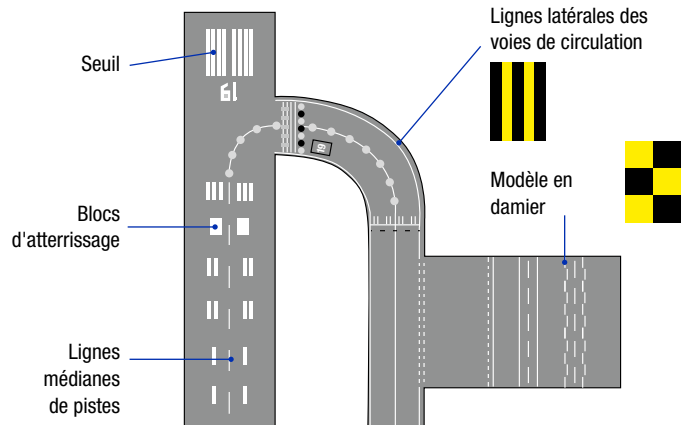

► Caractéristiques

Écran principal avec prévisualisation des jets

L'écran principal fournit toutes les informations nécessaires tandis que la prévisualisation des jets de traçage permet de visualiser rapidement les couleurs et les motifs sélectionnés.

Boutons pré-réglés

Les boutons de pré-réglage définis par l'utilisateur permettent d'ajuster l'écran principal à vos besoins personnels.

Joystick 4 axes

Déplacement facile à travers les menus et les réglages, et modification ou activation/désactivation facile des paramètres.

Commande à bascule 5 pistolets

L'interrupteur à bascule pour les 5 pistolets permet une activation et un contrôle rapide.

Preuve de travail

Comprend des capacités d'exportation pour télécharger les données du chantier sur une clé USB comme « preuve de travail ».

Possibilités de réalisations spéciales

Grande variété d'activation du pistolet et de capacité de réalisations :

- o Manuel
- o Automatique
- o Semi-automatique
- o Modèle en damier
- o Lignes continues et discontinues
- o Lignes d'ombre et de contraste

RoadLazer RoadPak™



Système de montage RoadPak™

► Système de montage RoadPak

Installez votre RoadPak sur presque n'importe quel véhicule en utilisant un système de fixation à accrochage simple ou sur glissière. Le système de fixation vous permet d'attacher le bras de votre pistolet à votre véhicule, pour pouvoir pulvériser facilement à droite comme à gauche. Cependant, il est livré avec deux options d'installation facile, à choisir en fonction du véhicule sur lequel vous souhaitez installer votre RoadPak.

► Systèmes de montage

Système de fixation sur glissière



Le système de fixation sur glissière permet d'effectuer les tâches de traçage routier à l'aide de nombreux véhicules différents.

Système de fixation à accrochage simple

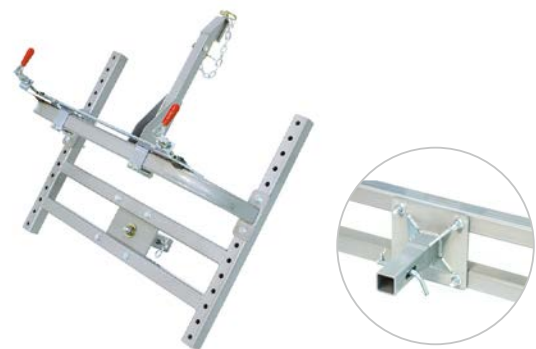

Le système de fixation à accrochage simple vous permet d'utiliser votre véhicule actuel moyennant peu ou pas de changements pour le transport de votre manche de pistolet à l'aide du système RoadPak.

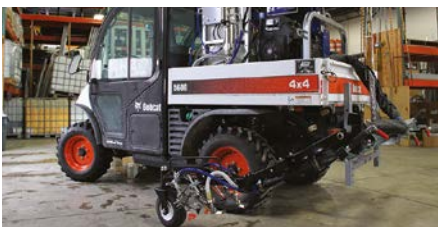

Spécifications

ROADPAK

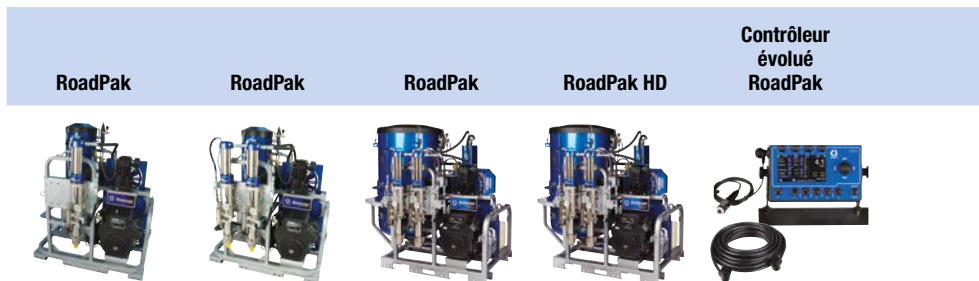

SPÉCIFICATIONS	RoadPak	RoadPak	RoadPak	RoadPak HD	Contrôleur évolué RoadPak
Référence	25M701	25M703	25M704	25M706	25M711
Pompes	1	2	2	2	-
Pistolets	-	-	-	-	-
Moteur - hp	19	19	19	26.5	-
Débit maximum l/mn (gpm)	18,9 (5)	18,9 (5)	18,9 (5)	37,8 (10)	-
Cuve à billes - kg (lb)	204 (450)	204 (450)	612 (1350)	612 (1350)	-

SYSTÈME ROADPAK PRÊT À L'EMPLOI*						
1	RPS – OPTION 1					
		25D268	✓			✓
2	RPS – OPTION 2					
		25D269	✓			✓
3	RPS – OPTION 3					
		25D270	✓			✓
4	RPS – OPTION 4					
		25D271	✓			✓
5	RPS – OPTION 5					
		25D272		✓		✓
6	RPS – OPTION 6					
		25D273		✓		✓
7	RPS – OPTION 7					
		25D274		✓		✓
8	RPS – OPTION 8					
		25D275		✓		✓
9	RPS – OPTION 9					
		25D276			✓	✓
10	RPS – OPTION 10					
		25D277			✓	✓
11	RPS – OPTION 11					
		25D278			✓	✓
12	RPS – OPTION 12					
		25D279			✓	✓
13	RPS – OPTION 13					
		25D280			✓	✓
14	RPS – OPTION 14					
		25D281			✓	✓
12	RPS – OPTION 15					
		25D282			✓	✓
16	RPS – OPTION 16					
		25D283			✓	✓

* Le bras de pistolet réglable (24G630) est inclus par défaut.

Bras support
de pistolet
RoadPak

Bras support
de pistolet
RoadPak

Bras support
de pistolet
RoadPak HD

Système
de fixation
sur glissière

Système
de caméra
RoadView HD

Système
de guidage
simple

Kit treuil
de levage
pistolet

Kit siège
de bille
arrière

Chariot
orientable



	25M708	25M709	25M710	24G627	24G633	24G634	25M713	25M716	25M712
	1	2	2	-	-	-	-	-	-
	2	2	3	-	-	-	-	-	-
	-	-	-	-	-	-	-	-	-
	-	-	-	-	-	-	-	-	-
	-	-	-	-	-	-	-	-	-

	✓			✓		✓			
	✓			✓	✓	✓			
	✓			✓		✓	✓	✓	✓
	✓			✓	✓	✓	✓	✓	✓
		✓		✓		✓			
		✓		✓	✓	✓			
		✓		✓		✓	✓	✓	✓
		✓		✓	✓	✓	✓	✓	✓
		✓		✓		✓			
		✓		✓	✓	✓			
		✓		✓		✓	✓	✓	✓
		✓		✓	✓	✓	✓	✓	✓
			✓	✓		✓	✓		
			✓	✓	✓	✓	✓		
			✓	✓		✓	✓	✓	✓
			✓	✓	✓	✓	✓	✓	✓

Accessoires RoadPak™

RÉFÉRENCE DESCRIPTION

CHOISISSEZ VOTRE MODULE ROADPAK



25M701	MODULE ROADPAK - 1 POMPE - 18,9 L/MN - CUVE À BILLES DE 205 KG
25M703	MODULE ROADPAK - 2 POMPES - 18,9 L/MN - CUVE À BILLES DE 205 KG
25M704	MODULE ROADPAK - 2 POMPES - 18,9 L/MN - CUVE À BILLES DE 615 KG
25M706	MODULE ROADPAK HD - 2 POMPES - 37,8 L/MN - CUVE À BILLES DE 615 KG

* Voir la section OEM pour les modules sans réservoirs à billes

CHOISISSEZ VOTRE SYSTÈME DE MONTAGE DE BRAS DE PISTOLET



24G627	SYSTÈME DE FIXATION SUR GLISSIÈRE
24G626	SYSTÈME DE FIXATION À ACCROCHAGE SIMPLE

CHOISISSEZ VOTRE BRAS DE PISTOLET



25M708	BRAS SUPPORT DE PISTOLET ROADPAK POUR 1 POMPE ET 2 PISTOLETS (2 pistolets à peinture, 2 pistolets à billes, tous tuyaux)
24M709	BRAS SUPPORT DE PISTOLET ROADPAK POUR 2 POMPES ET 2 PISTOLETS (2 pistolets à peinture, 2 pistolets à billes, tous tuyaux)
24M710	BRAS SUPPORT DE PISTOLET ROADPAK POUR 2 POMPES ET 3 PISTOLETS (3 pistolets à peinture, 3 pistolets à billes, tous tuyaux, roue de stabilisation et barre de montage du pistolet plus longue)
25D932	BRAS SUPPORT DE PISTOLET ROADPAK POUR 2 POMPES ET 3 PISTOLETS (3 pistolets à peinture, tous tuyaux, roue de stabilisation et barre de montage du pistolet plus longue) -> Pas de pistolet à billes
25D642	KIT DE PISTOLET SUPPLÉMENTAIRE ROADPAK (ROADPAK À PARTIR DE 2018) Le kit est livré avec un pistolet à peinture à double effet, un pistolet à billes à double effet, le matériel et les flexibles pour connecter les pistolets au système.
24G630	TRAVERSE POUR BRAS SUPPORT DE PISTOLET RÉGLABLE

Accessoires RoadPak™

RÉFÉRENCE DESCRIPTION

CHOISISSEZ VOS MODULES D'EXTENSION PRINCIPAUX ROADPAK



25M711 CONTRÔLEUR ÉVOLUÉ ROADPAK



24G633 SYSTÈME DE CAMÉRA ROADVIEW HD

24G771 KIT DE CAMÉRA DE 6 MM
Le kit comprend une caméra de 6 mm. Câble inclus pour la connexion au moniteur (vue plus rapprochée)



24H555 KIT DE CAMÉRA DE 16 MM
Le kit comprend une caméra de 16 mm. Câble inclus pour la connexion au moniteur (vue plus éloignée)



24G634 SYSTÈME DE GUIDAGE SIMPLE

241880 SYSTÈME DE GUIDAGE AVANT DYNAMIQUE ARTICULÉ
Système de guidage avant dynamique articulé. Excellent pour les courbes difficiles à tracer

CHOISISSEZ VOS ACCESSOIRES DE MODULE ROADPAK



25M716 KIT DE SIÈGE DE BILLE ARRIÈRE
Siège avec ceinture de sécurité, plaque de fixation de base, support pour le contrôleur

25M712 KIT DE CHARIOT ORIENTABLE
Le kit comprend le contrôleur de chariot orientable, l'actionneur du bras du pistolet et les supports de fixation



17U930 LAZERGUIDE 3000
Laser longue ligne pour RoadPak



24G773 TREUIL DE LEVAGE PISTOLET
Le kit est livré avec un treuil, les supports de montage et le câblage pour le connecter à un système RoadPak. Le treuil est facile à déplacer d'un côté à l'autre du véhicule.

24G766 KIT DE POMPE COMPLET RPS 2900
Le kit inclut une pompe RPS 2900 avec toutes les lignes hydrauliques et les attaches nécessaires à l'installation sur le système RoadPak.



25D643 KIT D'ÉQUILIBRAGE DE PRESSION
Pour équilibrer la pression entre deux pompes pompant la même couleur. Délivre la même pression à chaque pistolet.

24G769 CUVE À PEINTURE ROTOMOLD DE 125 LITRES
Le kit comprend une cuve à peinture de 125 litres, des supports de montage et des attaches. Il peut être monté sur la structure de fixation RoadPak ou sur le kit châssis en option.



239934 KIT DE TRANSFERT DE PEINTURE
Kit servant à transférer la peinture d'un endroit à un autre. Pompe pneumatique à membrane Husky™ à double diaphragme alimentée par le RoadPak. Comprend tous les flexibles, raccords, un fût de 208 litres et un kit d'aspiration.

Accessoires RoadPak™

RÉFÉRENCE DESCRIPTION

CHOISISSEZ VOS ACCESSOIRES DE MODULE ROADPAK (suite)

239935	<p>KIT D'AGITATEUR POUR FÛT DE PEINTURE Kit utilisé pour mélanger la peinture dans un fût de 208 litres. Tout le moteur Twistork™ en acier inox à commande pneumatique est alimenté par le système RoadPak.</p>
24J149	<p>KIT DE RACCORD D'ALIMENTATION INFÉRIEURE (POUR CUVE À PEINTURE) Le kit permet à l'utilisateur de percer un trou au fond de la cuve de peinture de 125 litres et de connecter les raccords, de sorte que le matériau puisse s'écouler au fond de la cuve au lieu d'être aspiré par le haut.</p>
24G774	<p>KIT DE CRÉPINE EN Y POUR ROADPAK Le kit est constitué d'une crépine en Y qui relie le fût de peinture et l'entrée de pompe entre eux.</p>
24G765	<p>CUVE À BILLES DE 205 KG ROADPAK Le kit dispose d'une cuve à billes avec régulateur, supports de montage et attaches. Il peut être monté sur la structure de fixation RoadPak ou sur le kit châssis en option</p>
25D608	<p>CUVE À BILLES DE 615 KG AVEC CHÂSSIS ROADPAK Le kit comprend une cuve à billes de 615 kg installée dans un châssis en option</p>
25D641	<p>CUVE À BILLES DE 615 KG ROADPAK Le kit dispose d'une cuve à billes de 615 kg avec régulateur, supports de montage et attaches</p>
24G772	<p>KIT 3^e PISTOLET ROADPAK (ROADPAK ANTÉRIEUR À 2018) Le kit est livré avec un pistolet à peinture à double effet, un pistolet à billes à double effet, le matériel et les flexibles pour connecter les pistolets au système</p>
24G775	<p>KIT DOUBLE DISTRIBUTION ROADPAK Le kit sert à appliquer une double distribution. Il est livré avec un pistolet à billes, un flexible à billes et les raccords nécessaires</p>
24G776	<p>KIT D'ASPIRATION EN PHASE AQUEUSE (ROADPAK UNIQUEMENT) Canne d'aspiration pour matériaux en phase aqueuse</p>
24G777	<p>KIT D'ASPIRATION POUR SOLVANT (ROADPAK UNIQUEMENT) Canne d'aspiration pour matériaux à base solvantée</p>
24G979	<p>KIT POUR PISTOLET À BILLES Kit pour un seul pistolet à billes</p>
24G980	<p>KIT POUR PISTOLET À PEINTURE Kit pour un seul pistolet à peinture</p>
24G778	<p>KIT POUR PISTOLET MANUEL ROADPAK</p>
238957	<p>KIT POUR PISTOLET MANUEL À BILLES</p>
24H585	<p>KIT CHÂSSIS ROADPAK EN OPTION Kit châssis optionnel comprenant le matériel de connexion à la structure de fixation RoadPak</p>





► APPLICATIONS THERMOPLASTIQUES





ThermoLazer™

CARACTÉRISTIQUES

UNITÉS

ThermoLazer 200tc
ThermoLazer 300tc
ThermoLazer ProMelt

SPÉCIFICATIONS

ACCESSOIRES

Systemes à cuve ThermoLazer™

Un système à cuves fait pour vous. C'est ce que nous nous efforçons de réaliser. Graco propose une large gamme de produits, des ThermoLasers à volume élevé avec remplissage externe ou fondoir intégré, aux ThermoLazer à volume moyen avec échange de cuves simplifié pour les changements de couleur.



► Système d'échange de cuves ThermoLazer 200tc

La simplicité du système d'échange de cuves permet d'effectuer des changements de couleur en un temps record. Utilisez plusieurs couleurs sur la même machine en échangeant les cuves sur le chantier. Vous n'avez plus à jongler entre plusieurs unités dédiées.



► Système de mélange double PaddleMax™ ThermoLazer 300tc

Évitez d'avoir à toujours remplir une seule trémie de chambre de 135 kg. La conception unique de la chambre permet le remplissage facile du système de cuve externe, et les palettes de mélange doubles facilitent le mélange des matériaux.



► Système ThermoLazer ProMelt QuadMelt™

En optant pour le système ProMelt Quadmelt, vous disposez de quatre chambres intégrées pour fondre 135 kg de produit sur place en moins d'1 heure, et pouvez ainsi augmenter votre productivité quotidienne de manière significative. La conception en quatre chambres offre une plus grande surface pour faire fondre les produits thermoplastiques plus rapidement. Les brûleurs 100 000 BTU qui la soutiennent permettent d'augmenter le temps de fusion et la productivité.

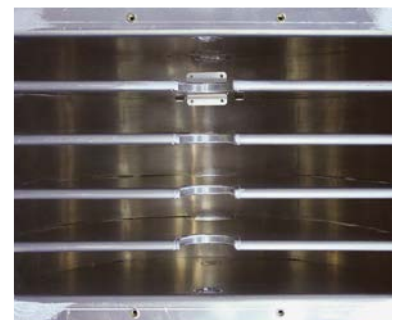

Systèmes de sabot ThermoLazer™

Que ce soit pour tracer des lignes étroites, des lignes larges ou des lignes doubles, optez pour un système de sabot pour votre ThermoLazer : SmartDie II pour ThermoLazer 300TC, et ProMelt ou FlexDie pour ThermoLazer 200TC. Ces sabots en acier trempé sont livrés avec un système innovant de réglage de l'épaisseur intégré, qui vous permet de revenir facilement à la profondeur souhaitée. Nos systèmes de sabot sont disponibles dans différentes tailles, pour vous permettre d'affiner ou d'élargir les lignes. Nos systèmes double bande vous font gagner du temps et de l'argent.



► Types de lignes

Lignes étroites



Lignes larges



Lignes doubles



► Caractéristiques



Réglage de l'épaisseur de ligne

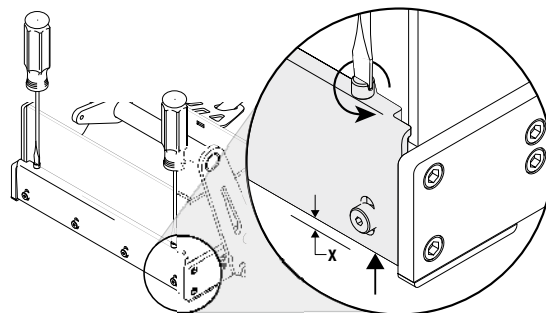

X ↑	↻ #Tours
30	0.6
60	1.2
90	1.8
120	2.4
150	3.0
mm	#Tours
0.5	0.4
1.0	0.8
1.5	1.2
2.0	1.6

Superficie BlackDie™ pour une rétention de chaleur maximum



Guidon pour un remplacement facile du sabot et un démontage sans outil

Unités Thermolazer™



ThermoLazer™ 200Tc



ThermoLazer 200Tc



► Applications & Matériaux

Le système ThermoLazer proposé par Graco est l'un des plus productifs et des plus simples qui existent pour l'utilisation de machines de traçage thermoplastiques. Le ThermoLazer 200Tc est l'appareil idéal pour développer votre flotte thermo, avec son petit appareil à pousser pour les petits travaux.

► Caractéristiques et avantages

Système FlexDie™

- Il produit des lignes d'une excellente qualité avec un système exclusif, fabriqué en acier et conçu pour un changement de taille de sabot rapide et sans outil

Cuve pour produit de 90 kg

- La cuve cylindrique est facile à remplir et permet d'obtenir une fusion précise du produit thermoplastique. Sa conception de permutation sans outil permet de changer rapidement de couleur

Trémie de billes de 18 kg

- Correspond parfaitement à la taille de cuve du produit avec son modèle haut débit

Système de chauffe directe

- Le contact direct avec les flammes et la torche manuelle intégrée délivrent une chaleur maximum, et donc un débit de produit maximum

Système à trois roues

- Solides, les deux roues avant et la roue arrière permettent un fonctionnement souple et silencieux

Poignée réglable

- La poignée se règle aisément à différentes hauteurs

Système de guidage avant réglable

- Se règle aisément à toutes les dimensions de sabots pour le retraçage et la création de nouvelles lignes

Distributeur de billes

- Distributeur de 30 cm avec des ajustements de 2,5 cm pour un réglage précis

ThermoLazer™ 300Tc



ThermoLazer 300Tc



► Applications & Matériaux

Le ThermoLazer 300Tc, avec sa cuve de 135 kg, permet d'effectuer plus de traçages en consacrant moins de temps au remplissage. Le système de montage des roues EasyGlide™ facilite quant à lui la manœuvre, tout comme un LineLazer.

► Caractéristiques et avantages

Système SmartDie II

- Il produit des lignes d'une excellente qualité avec un système exclusif, fabriqué en acier et conçu pour un changement de taille de sabot rapide et sans outil

Cuve de 135 kg

- Cuve facile à remplir avec mélangeur double PaddleMax pour un mélange optimal

Trémie de billes de 40 kg

- Correspond parfaitement à la taille de cuve de produit avec son modèle haut débit

Système de chaleur directe

- Le contact direct avec les flammes et la torche manuelle intégrée délivrent une chaleur maximum, et donc un débit de produit maximum

Poignée réglable

- La poignée se règle aisément à différentes hauteurs

Système de guidage avant réglable

- Se règle aisément à toutes les dimensions de sabots pour le retraçage et la création de nouvelles lignes

Distributeur de billes

- Distributeur de 30 cm avec des ajustements de 2,5 cm pour un réglage précis

OPTION : Système LineDriver (p 16)

ThermoLazer™ ProMelt

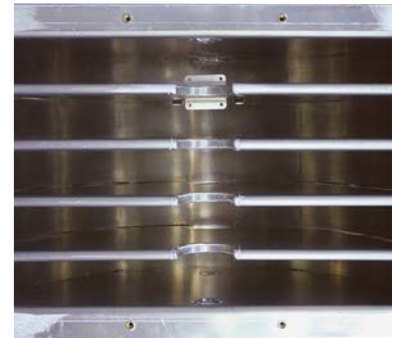

ThermoLazer ProMelt

► Applications & Matériaux

La technologie révolutionnaire de Graco est la seule à vous offrir la possibilité de fondre jusqu'à 135 kg de produit thermoplastique sur place en moins d'une heure. Elle fonctionne comme une machine avec fondoir intégré sur roues, donc représente un faible investissement. Enfin une solution pour fondre et appliquer le thermoplastique sans les soucis liés aux systèmes de préfusion.

► Caractéristiques et avantages

Technologie ProMelt

- Système de fusion à 4 chambres offrant plus de surface pour fondre le produit thermoplastique rapidement
- 100 000 BTU – Temps de fusion plus rapide pour effectuer plus de tâches au quotidien

Système SmartDie II

- Il produit des lignes d'une excellente qualité avec un système exclusif, fabriqué en acier et conçu pour un changement de taille de sabot rapide et sans outil

Cuve de 135 kg

- Système de cuve Quadmelt à quatre chambres facile à remplir pour un mélange et un transfert de chaleur de qualité

Trémie de billes de 40 kg

- Correspond parfaitement à la taille de cuve du produit avec son modèle haut débit

Poignée réglable

- La poignée se règle aisément à différentes hauteurs

Système de guidage avant réglable

- Se règle aisément à toutes les dimensions de sabots pour le retraçage et la création de nouvelles lignes

Distributeur de billes

- Distributeur de 30 cm avec des ajustements de 2,5 cm pour un réglage précis

OPTION : Système LineDriver (p 16)

Spécifications

APPAREILS

ThermoLazer 200rc



ThermoLazer 300rc



ThermoLazer ProMelt



SPÉCIFICATIONS			
Référence - unité seule	24U281	24H622	24H624
Carburant	Propane gaz (cuve gaz non comprise)	Propane gaz (cuve gaz non comprise)	Propane gaz (cuve gaz non comprise)
Système de chauffage des sabots	-	Trois flammes	Trois flammes
Brûleurs principaux	30 000 BTU	30 000 BTU	100 000 BTU
Capacité du produit en kg	90	135	135
Temps de fonte pour la pleine capacité Thermoplastique	-	4 à 4,5 heures sans système de préfusion	Moins d'une heure
Chambre de fusion	Simple	Simple	QuadMelt
Capacité de la trémie des billes en kg	18	40	40
Poids en kg	118	133	157
CARACTÉRISTIQUES			
Sabots disponibles	FlexDie	SmartDie II	SmartDie II
Régulation limite de température	S0	S0	Interrupteur à 246 °C
Allumage électronique	Non	✓	✓
Torche	✓	✓	✓
LineDriver*	Non	En option	En option
Chauffage de sabot externe à 4 torches	Brûleurs sur FlexDie	En option	Standard
Palettes de mélange interne	Agitateur rotatif simple	Système de mélange PaddleMax	Système QuadMix
Système de couvercle de trémie	Couvercle plat simple	Couvercle plat, double	Couvercle relevé, simple
Système de distribution de billes	30 cm avec des portes de 2,5 cm	30 cm avec des portes de 2,5 cm	30 cm avec des portes de 2,5 cm

* VOIR PAGE 22,23 ET 51 POUR PLUS D'INFORMATIONS SUR LINEDRIVER.



ACCESSOIRES THERMOLAZER™

RÉFÉRENCE	DESCRIPTION
24R144	KIT DISTRIBUTEUR DE BILLES (30 CM AVEC DES FENTES DE 2,5 CM)
257368	ÉCRAN, FILTRE
24C528	KIT DE CHUTE À DOUBLE DISTRIBUTEUR (THERMOLAZER 300TC/PROMELT)
24J179	KIT GRATTOIR, LONGUES POIGNÉES (POUR LE NETTOYAGE DE LA CUVE PROMELT)
24J356	LAMES DE GRATTOIR (LOT DE 5)
24H619	KIT DE BRÛLEUR ARRIÈRE À 4 TORCHES (THERMOLAZER 300TC/PROMELT)
25R505	KIT DE FIXATION POUR LINEDRIVER (THERMOLAZER 300TC/PROMELT)
178190	DISTRIBUTEUR DE BILLES DE 40 CM (POUR LES SABOTS DE PLUS DE 30 CM DE LARGE)
16Y835	CUVE SUPPLÉMENTAIRE POUR THERMOLAZER 200tc (AJOUT D'UNE COULEUR SUPPLÉMENTAIRE)



RÉFÉRENCE	DIMENSION CM
THERMOLAZER 300tc + THERMOLAZER PROMELT	

SMARTDIE

SMARTDIE À LIGNE UNIQUE	RÉFÉRENCE	DIMENSION CM
	17A173	5 (2)
	24H431	8 (3)
	24H426	10 (4)
	17J250	12 (4.75)
	24H432	13 (5)
	24H427	15 (6)
	24H433	18 (7)
	24H428	20 (8)
	24H434	22.5 (9)
	24H429	25 (10)
	24H430	30 (12)
	17A174	40 (16)



SMARTDIE À LIGNE DOUBLE	RÉFÉRENCE	DIMENSION CM
	24H437	8-8-8 (3-3-3)
	24H435	10-8-10 (4-3-4)
	24H436	10-10-10 (4-4-4)
	24J785	10-15-10 (4-6-4)

RÉFÉRENCE	DIMENSION CM
THERMOLAZER 200tc	

FLEXDIE

FLEXDIE À LIGNE UNIQUE	RÉFÉRENCE	DIMENSION CM
	16Y661	5 (2)
	16Y662	8 (3)
	16Y320	10 (4)
	16Y663	12 (5)
	16Y190	15 (6)
	16Y664	18 (7)
	16Y326	20 (8)
	16Y665	22.5 (9)
	16Y332	25 (10)
	16Y207	30 (12)

SMARTDIE À LIGNE DOUBLE	RÉFÉRENCE	DIMENSION CM
	16Y338	8-8-8 (3-3-3)
	16Y352	10-8-10 (4-3-4)
	16Y363	10-10-10 (4-4-4)





PIÈCES OEM

BUSES & EMBOUTS

FLEXIBLES

**RACCORDS TOURNANTS,
ADAPTATEURS & MAMELONS**

PIÈCES DE RECHANGE

Pompes et pistolets OEM



Pompes et pistolets OEM

POMPES



RÉFÉRENCE	DESCRIPTION	CUVE À BILLES (KG)	DÉBIT L/MN	PRESSION MAXIMUM (BARS)
25M701	ROADPAK À 1 CORPS DE POMPE	204	18,9	200
25M702	ROADPAK À 1 CORPS DE POMPE, OEM	PAS DE CUVE À BILLES	18,9	200
25M703	ROADPAK À 2 CORPS DE POMPE	204	18,9	200
25M704	ROADPAK À 2 CORPS DE POMPE	612	18,9	200
25M705	ROADPAK À 2 CORPS DE POMPE, OEM	PAS DE CUVE À BILLES	18,9	200
25M706	ROADPAK HD À 2 CORPS DE POMPE	612	37,8	200
25M707	ROADPAK HD À 2 CORPS DE POMPE, OEM	PAS DE CUVE À BILLES	37,8	200
24G767	KIT OEM RPS 2900		18,9	275
24U325	KIT OEM GH2570		26,5	172
24J345	KIT DE POMPE LL 130HS		4,9	227
24B932	KIT DE POMPE LL 200HS		8,14	250
16T532	KIT DE POMPE LL 250		9,5	227
24W299	KIT DE POMPE GH 300		11,3	227
24W298	KIT DE POMPE GH 200		8,1	227
238349	POMPE VISCOUNT, ROADLAZER		9,5	138



PISTOLETS



238377	PISTOLET À PEINTURE AUTOMATIQUE
24G980	PISTOLET À PEINTURE AUTOMATIQUE DOUBLE ACTION
238338	PISTOLET À BILLES AUTOMATIQUE
24G979	PISTOLET À PEINTURE À BILLES DOUBLE ACTION
248157	PISTOLET DE TRAÇAGE FLEXPUS, AVEC SUPPORT DE BUSE RAC 5 LL5319
235460	PISTOLET ARGENTÉ, GÂCHETTE 2 DOIGTS, SUPPORT DE BUSE PLATE, PAS DE BUSE

Buses de pulvérisation LL5 : Créer des lignes parfaitement nettes

► Buses RAC 5 SwitchTips pour LineLazer Graco

Spécialement conçues pour les équipements de traçage de lignes, les buses de pulvérisation LL5 de Graco créent des lignes propres et parfaitement nettes, sans bordures floues. Les buses LL5 permettent de pulvériser les peintures épaisses à base aqueuse comme les peintures fines alkydes, et forment une épaisseur de peinture régulière d'un bord à l'autre, avec moins de brouillard de pulvérisation. Vous pouvez ainsi tracer des lignes plus longues.

À QUOI CORRESPONDENT LES BUSES ?

La pompe fournit :

- le débit de peinture
- la pression de peinture

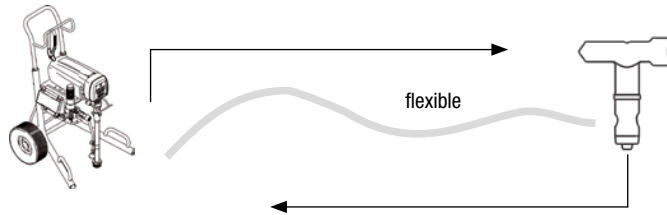

La taille de la buse indique à la pompe à quelle puissance elle doit fonctionner.

La buse définit :

- L'angle de pulvérisation
- Le volume de pulvérisation

LE SECRET DES CHIFFRES

(Toutes les spécifications des buses sont mesurées à 30 cm de la surface)



Le premier chiffre indique l'angle, c.-à-d. 6 = 60°.

Il faut multiplier le premier chiffre par 5 pour obtenir la largeur effective du jet lors d'une pulvérisation à 30 cm de la paroi, soit $6 \times 5 = 30$ cm.

Le 2^e et le 3^e chiffres indiquent la taille d'orifice, c.à-d. 2 = 2 cm.

Réglage de la buse adaptée

Règle de base : lors d'un changement de buses, réglez à la fois sur la nouvelle largeur de jet et la nouvelle taille d'orifice, c.à-d. : 517 - > 619

PROBLÈME	SOLUTIONS
<p>Trop de peinture ?</p> <p>0,017" = 1,17 l/mn</p>	<p>1. Réduire la taille d'orifice</p> <p>513 0,013" = 0,7 l/mn</p> <p>2. Augmenter l'angle du jet</p> <p>717</p>
<p>Pas suffisamment de peinture ?</p> <p>0,017" = 1,17 l/mn</p>	<p>1. Augmenter la taille d'orifice</p> <p>521 0,021" = 1,8 l/mn</p> <p>2. Réduire l'angle du jet</p> <p>317</p>

Buses de pulvérisation LL5

Quand faut-il changer une buse ?

La buse de pulvérisation contrôle le volume de fluide pulvérisé en utilisant différentes tailles d'orifice. La forme de l'orifice détermine pour sa part le jet de pulvérisation. Le schéma ci-dessous explique l'impact de l'usure de la buse sur la qualité de votre travail.

QU'EST-CE QUE L'USURE D'UNE BUSE ?

- 1) **PLUS LA LARGEUR DE JET DIMINUE** = PLUS IL FAUT DE PASSAGES = PLUS DE TRAVAIL
- +
- 2) **PLUS LA TAILLE DE L'ORIFICE AUGMENTE** = PLUS LA PEINTURE SORT = PLUS DE FRAIS MATÉRIELS
-
- BILAN :** **DEUX FOIS PLUS DE MAIN-D'ŒUVRE ! + 30 % DE PEINTURE EN PLUS POUR LA MÊME SURFACE !**



TABLEAU D'USURE DES BUSES:

LARGEUR DE JET - BUSE NEUVE	LARGEUR DE JET- AVEC BUSE USÉE
5 cm	4 cm
10 cm	8 cm
15 cm	12 cm
20 cm	15 cm
25 cm	20 cm
30 cm	25 cm
35 cm	30 cm
40 cm	35 cm
45 cm	40 cm

* Il s'agit seulement de recommandations.

* L'abrasion et la pression de la peinture sont les deux éléments à l'origine de la vitesse d'usure.

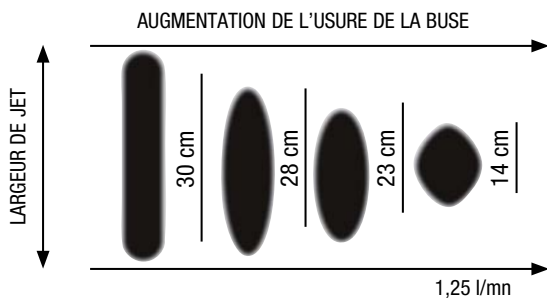
Buses de pulvérisation

LL5XXX



ORIFICE	DÉBIT EN L/MN	LARGEUR DE JET			
		5 cm	10 cm	15 cm	30 cm
0,013	0,69	213	-	-	-
0,015	0,91	215	315	-	-
0,017	1,17	217	317	417	-
0,019	1,47	219	319	419	-
0,021	1,79	-	321	421	621
0,023	2,15	-	323	423	623
0,025	2,54	-	325	425	625
0,027	2,96	-	327	427	627
0,029	3,42	-	329	429	629
0,031	3,90	-	331	431	631
0,033	4,42	-	333	-	-
0,035	4,98	-	335	435	635
0,039	6,18	-	339	439	639
0,043	7,51	-	343	443	643
0,055	12,29	-	355	-	-

RÉFÉRENCE

DESCRIPTION

SUPPORT DE BUSE



243161

SUPPORT DE BUSE RAC 5

Buses de pulvérisation

BUSES 262XXX RAC 5 *



ORIFICE	DÉBIT EN L/MN	LARGEUR DE JET								
		5 cm	10 cm	15 cm	20 cm	25 cm	30 cm	35 cm	40 cm	50 cm
0,007	0,2	-	207	307	-	-	-	-	-	-
0,009	0,3	109	209	309	409	509	609	-	-	-
0,011	0,5	111	211	311	411	511	611	-	-	-
0,013	0,69	113	213	313	413	513	613	-	-	-
0,015	0,91	115	215	315	415	515	615	-	815	-
0,017	1,17	-	217	317	417	517	617	-	817	917
0,019	1,47	119	219	319	419	519	619	-	819	-
0,021	1,79	121	221	321	421	521	621	721	821	-
0,023	2,15	-	223	323	423	523	623	723	-	-
0,025	2,54	-	225	325	425	525	625	725	-	-
0,027	2,96	-	-	327	427	527	627	-	827	-
0,029	3,42	-	-	-	429	529	629	729	-	-
0,031	3,90	-	-	331	431	531	631	-	831	-
0,033	4,42	-	-	-	433	533	633	-	833	-
0,035	4,98	-	235	-	435	535	635	735	835	935
0,039	5,86	-	-	-	439	-	-	-	-	-
0,043	6,45	-	-	-	443	543	-	-	-	-
0,045	7,5	-	-	-	-	-	645	-	-	-
0,051	10,5	-	-	-	451	551	-	-	-	-
0,055	12,3	-	-	-	455	555	655	-	-	-
0,063	16,3	-	-	-	-	563	-	-	-	-

*À utiliser avec support de buse RAC 5 (243161)

Buses de pulvérisation

163XXX



		LARGEUR DE JET								
ORIFICE	DÉBIT EN L/MN	5 cm	10 cm	15 cm	20 cm	25 cm	30 cm	35 cm	40 cm	45 cm
0,07	0,20	107	207	307	-	-	-	-	-	-
0,09	0,33	109	209	309	409	509	609	-	-	-
0,011	0,49	111	211	311	411	511	611	711	-	-
0,013	0,69	113	213	313	413	513	613	713	813	-
0,015	0,91	115	215	315	415	515	615	715	815	915
0,017	1,17	117	217	317	417	517	617	717	817	917
0,019	1,47	119	219	319	419	519	619	719	819	919
0,021	1,79	121	221	321	421	521	621	721	821	921
0,023	2,15	-	223	323	423	523	623	723	823	923
0,025	2,54	-	225	325	425	525	625	725	825	925
0,027	2,96	-	227	327	427	527	627	727	827	927
0,029	3,42	-	-	329	429	529	629	729	829	929
0,031	3,90	-	231	331	431	531	631	731	831	931
0,033	4,42	-	-	-	433	-	633	733	833	933
0,035	4,98	-	235	335	435	535	635	735	835	935
0,037	5,56	-	-	-	-	-	637	737	-	-
0,039	6,18	-	239	339	439	539	639	-	839	939
0,041	6,83	-	-	341	441	541	641	-	841	-
0,043	7,51	-	-	-	443	543	643	-	-	943
0,045	8,23	-	-	-	445	545	645	-	845	-
0,047	8,98	-	-	-	-	547	647	-	847	-
0,049	9,76	-	-	-	449	-	-	749	849	-
0,051	10,67	-	-	351	451	551	651	-	-	-
0,055	12,29	-	-	-	455	555	655	-	-	-
0,057	13,20	-	-	357	457	557	657	757	-	-
0,059	14,14	-	-	-	459	-	-	-	-	-
0,061	15,12	-	-	-	461	561	661	-	861	-
0,063	16,13	-	-	-	463	563	663	-	-	-
0,065	17,17	-	-	-	465	565	665	-	865	-
0,067	18,24	-	-	-	-	-	667	-	-	-
0,071	20,48	-	-	-	471	-	671	-	871	-
0,077	24,00	-	-	-	477	-	-	-	-	-

RÉFÉRENCE

DESCRIPTION

SUPPORT DE BUSE



220251

SUPPORT DE BUSE PLATE

Tuyaux

BLUEMAX™ II

227 bars

Température 180°

RÉFÉRENCE	DESCRIPTION	RACCORDS
238358	3/16" x 0,9 m	1/4" NPS (Fahrenheit) - 1/4" NPT (m)
238959	3/16" x 1,4 m	1/4" NPS (Fahrenheit) - 1/4" NPT (m)
238359	3/16" x 1,8 m	1/4" NPS (Fahrenheit) - 1/4" NPT (m)
214981	3/16" x 4,6 m	1/4" NPS (Fahrenheit)
214698	3/16" x 7,5 m	1/4" NPS (Fahrenheit)
214697	3/16" x 15 m	1/4" NPS (Fahrenheit)
223756	1/4" x 4,6 m	1/4" NPS (Fahrenheit)
240793	1/4" x 7,5 m	1/4" NPS (Fahrenheit)
240794	1/4 in x 15 m	1/4" NPS (Fahrenheit)
223771	1/4" x 30 m	1/4" NPS (Fahrenheit)
240796	3/8" x 7,5 m	3/8" NPS (Fahrenheit)
240797	3/8" x 15 m	3/8" NPS (Fahrenheit)
241275	3/8" x 30 m	3/8" NPS (Fahrenheit)

BLUEMAX II HP

276 bars

Température 180°

277249	1/4" x 0,9 m	1/4" NPS (Fahrenheit) - 3/8" NPT (m)
277250	1/4" x 15 m	1/4" NPS (Fahrenheit)
277351	3/8" x 0,9 m	3/8" NPS (Fahrenheit) - 1/2" NPT (m)
277251	3/8" x 15 m	3/8" NPS (Fahrenheit)
277253	1/2" x 15 m	1/2" NPT (Fahrenheit)

FLEXIBLE HAUTE PRESSION AIRLESS XTREME-DUTY

310 bars

H42503	1/4" x 0,9 m	1/4" NPS (Fahrenheit)
H42506	1/4" x 1,8 m	1/4" NPS (Fahrenheit)
H42510	1/4" x 3 m	1/4" NPS (Fahrenheit)
H42525	1/4" x 7,5 m	1/4" NPS (Fahrenheit)
H42550	1/4" x 15 m	1/4" NPS (Fahrenheit)
H4251X	1/4" x 30 m	1/4" NPS (Fahrenheit)
H43803	3/8" x 0,9 m	3/8" NPS (Fahrenheit)
H43806	3/8" x 1,8 m	3/8" NPS (Fahrenheit)
H43810	3/8" x 3 m	3/8" NPS (Fahrenheit)

Raccords tournants, adaptateurs et mamelons

RÉFÉRENCE	DESCRIPTION	FONCTIONNEMENT MAXIMUM PRESSION – BARS	JOINT	RACCORD PIVOTANT
RACCORDS TOURNANTS DE PISTOLET				
UNION DE RACCORD TOURNANT DROIT				
244515	1/4" NPT(M) x 1/4" NPSM (FBE)	210	CUIR	Acier carbone
223341	1/4" NPT(M) x 1/4" NPSM (FBE)	250	PTFE	Acier carbone
239663	1/4" NPT(M) x 1/4" NPSM (FBE)	250	CUIR	Acier carbone
207947	1/2" NPT (M) x 1/2" NPT (F)	410		ACIER CARBONE EN ZINC
UNIONS DE RACCORDS TOURNANTS				
UNION DE RACCORD TOURNANT DROIT M X F				
156823	1/4" NPT (M) x 1/4" NPT (F)	690		Acier carbone
157705	1/4" NPT (M) x 3/8" NPSM (F)	515		Acier carbone
190451	1/2" NPT(M) x 1/2" NPSM(F)	206		Acier carbone
UNION DE RACCORD TOURNANT F X F				
159153	1/4" NPT(F) x 3/8" NPT(F)	515		Acier carbone
156173	3/8" NPSM(F) x 1/4" NPT(F)	510		Acier carbone
161077	1/2" NPT(F) x 3/8" NPSM(F)	240		Acier carbone
155865	1/2" NPSM(F) x 1/2" NPT(F)	500		Acier carbone
MAMELON HEXAGONAL				
MAMELON DROIT M X M				
162453	1/4" NPSM(F) x 1/4" NPT NPSM	515		Acier carbone
156971	1/4" NPT x 1/4" NPT	515		Acier carbone
156849	3/8" NPT x 3/8" NPT	500		Acier carbone
196178	3/8" NPSM x 3/8" NPT	350		ACIER CARBONE AVEC E-NICKEL
157350	3/8" NPT x 1/4" NPT	413		Acier carbone
158491	1/2" NPT x 1/2" NPT	510		Acier carbone

Raccords tournants, adaptateurs et mamelons

RÉFÉRENCE	DESCRIPTION	FONCTIONNEMENT MAXIMUM PRESSION – BARS	JOINT	RACCORD PIVOTANT
MAMELONS POUR RÉDUCTION				
M X M				
191872	1/8" NPT x 1/4" NPSM	345		Acier carbone
165274	1/4" NPT x 11/16" - 27 UNS	345		Acier carbone
164856	3/8" NPT x 1/4" NPT	550		SS
164672	3/8" NPT x 1/4" NPSM	413		Acier carbone
196177	3/8" NPT x 1/4" NPSM	415		ACIER CARBONE AVEC E-NICKEL
161800	3/4" NPT x 3/8" NPSM	275		Acier carbone
196142	3/4" NPT x 1/2" NPT	345		Acier carbone
158979	1/2" NPT x 3/8" NPT	375		ACIER CARBONE AVEC E-NICKEL
159239	1/2" NPT x 3/8" NPT	510		Acier carbone

ADAPTATEURS

M X F				
244825	1/4" NPT, 7/8" - 14 UNP	230		Acier carbone
104969	1/2" NPT x 3/4" NPT	275		Acier carbone
181085	7/8" NPT - 14 UNF, 11/16" NPT - 16 UNEF Pistolet métrique vers support de buse Graco	345		Acier carbone
181084	7/8" - 14 UNF, 3/4" NPT	345		Acier carbone
164120	11/16" - 16 UNEF, 3/4" NPT 7/8" - 14 UNF-2B Pistolet Graco vers support de buse métrique	345		Acier carbone
159841	1/4" NPT(F) x 3/8" NPT(M)	345		Acier carbone

RACCORDS EN T

F X F X M				
106228	2 X 1/4" NPT(F) x 1/4" NPT(M)	210		LAITON
108673	2 X 3/8" NPT(F) x 3/8" NPT(M)	275		SS
111337	2 X 3/4" NPT(F) x 3/4" NPT(M)	275		Acier carbone

VANNES À BILLES

239280	1/4" NPT(MBE)	350		FLUOROÉLASTOMÈRE
238694	3/8" NPT(MBE)	350		PTFE / SS
223522	1/4" NPT(M) x PRISE PERCÉE	350		FLUOROÉLASTOMÈRE
224441	3/8" NPT(M) x PRISE PERCÉE	350		FLUOROÉLASTOMÈRE
238967	3/8" NPT(M) (MBE)	350		PTFE AVEC SIÈGE PEEK

Pièces de rechange

LINELAZER - ROADPAK	RÉFÉRENCE RAPIDE							
	LINELAZER ES 1000	LINELAZER V ES 2000	LINELAZER 3400	LINELAZER V 3900	LINELAZER V 5900	LINELAZER 130hs	LINELAZER V 200hs/dc	
KIT BAS DE POMPE	242731	277069	246428	277069	277070	248748	277068	
KIT DE RÉPARATION DES JOINTS	244194	248212	244194	248212	248213	288471	246341	
KIT DE SIÈGE DE BILLE EN CARBURE	246429	239922	246429	239922	244199	244199	240918	
TIGE DE LA POMPE	24W617	248206	249125	248206	248207	288479	249000	
CHEMISE DE LA POMPE	24W619	248209	243176	248209	248210	248210	240921	
KIT DE RÉPARATION POUR FILTRE	-	-	287685	288100	288100	248749	288100	
KIT DE RÉPARATION POUR EMBRAYAGE	-	-	241109	241109	241113	-	-	
KIT DE CARTER DE PIGNONNERIE	-	-	287376	287463	287465	-	-	
CARTER D'ENTRAÎNEMENT	24W817	287284	-	287467	287469	-	-	
KIT DE CAPTEUR DE DISTANCE	-	15K357	-	15K357	15K357	-	15K357	
KIT DE RÉPARATION DE TIGE DE COMMANDE/ PISTON/CHAPEAU HYDRAULIQUES	-	-	-	-	-	288735	288754	
KIT DE RÉPARATION POUR MOTEUR HYDRAULIQUE	-	-	-	-	-	288758	248021	
KIT DE JOINTS POUR RÉPARATION DU MOTEUR HYDRAULIQUE	-	-	-	-	-	246174	246174	
KIT DE POMPE HYDRAULIQUE (HD)	-	-	-	-	-	288733	287179	
KIT DE DOSEUR HYDRAULIQUE 1:1	-	-	-	-	-	-	-	
MÉLANGEUR COMPLET	-	-	-	-	-	-	-	
POMPE SECONDAIRE BPO COMPLÈTE	-	-	-	-	-	-	-	
KIT DE PALIERS ET DE JOINTS RACLEURS DE LA POMPE SECONDAIRE BPO	-	-	-	-	-	-	-	
KIT DE RÉPARATION DU CLAPET DE PIED DE LA POMPE SECONDAIRE BPO	-	-	-	-	-	-	-	
KIT DE RÉPARATION DU PRESSE-ÉTOUPE DE LA POMPE SECONDAIRE BPO	-	-	-	-	-	-	-	
KIT DE RÉPARATION DU PISTON DE LA POMPE SECONDAIRE BPO	-	-	-	-	-	-	-	
KIT DE RÉPARATION POUR BRÛLEUR DE CHAUDIÈRE	-	-	-	-	-	-	-	
KIT DE RÉGULATION DE TEMPÉRATURE	-	-	-	-	-	-	-	
KIT DE RÉPARATION POUR PILOTAGE	-	-	-	-	-	-	-	
KIT DE RÉPARATION POUR THERMOPILE	-	-	-	-	-	-	-	
KIT DE RÉPARATION POUR VANNE GAZ	-	-	-	-	-	-	-	
KIT DE RÉPARATION POUR ALLUMEUR	-	-	-	-	-	-	-	
KIT DE RÉPARATION COMPLET POUR PILOTAGE/ THERMOPILE POUR PILOTAGE/THERMOPILE	-	-	-	-	-	-	-	

Pièces de rechange

	LINELAZER V 250SPS/DC	LINELAZER V 200MMA 1:1	LINELAZER V 250MMA 98:2	LINEDRIVER 160	LINEDRIVER HD 200	LINEDRIVER ES	ROADPAK	THERMOLAZER 200tc	THERMOLAZER 300tc	THERMOLAZER ProMelt
	277068	277068	277068	-	-	-	287834	-	-	-
	246341	246341	246341	-	-	-	287835	-	-	-
	240918	240918	240918	-	-	-	287838	-	-	-
	249000	249000	249000	-	-	-	287832	-	-	-
	240921	240921	240921	-	-	-	287833	-	-	-
	24N517	288100	24N517	-	-	-	-	-	-	-
	-	-	-	116875	247631	-	-	-	-	-
	-	-	-	-	-	-	-	-	-	-
	-	-	-	-	-	-	-	-	-	-
	15K357	15K357	15K357	-	-	-	-	-	-	-
	288754	288754	288754	-	-	-	-	-	-	-
	248021	248021	248021	-	-	-	-	-	-	-
	246174	246174	246174	-	-	-	287870	-	-	-
	16X083	287179	16X083	247930	247930	-	24J517 (17V283)	-	-	-
	-	131818	-	-	-	-	-	-	-	-
	-	-	17H095	-	-	-	-	-	-	-
	-	-	17H093	-	-	-	-	-	-	-
	-	-	16P185	-	-	-	-	-	-	-
	-	-	16N961	-	-	-	-	-	-	-
	-	-	16N963	-	-	-	-	-	-	-
	-	-	16N964	-	-	-	-	-	-	-
	-	-	-	-	-	-	-	-	-	24J571
	-	-	-	-	-	-	-	17B232	24C397	24J569
	-	-	-	-	-	-	-	24J574	24J575	24J574
	-	-	-	-	-	-	-	122944	122944	122944
	-	-	-	-	-	-	-	17B233	16F638	16F638
	-	-	-	-	-	-	-	-	123085	123085
	-	-	-	-	-	-	-	24U190	24U190	24T749

► DE GARANTIE



De garantie

5 ANS	2 ANS	1 AN
UNITÉS		
CHARIOT	BOÎTIER DE COMMANDES & COMPOSANTS	SECTION FLUIDE
SYSTÈME DE TRANSMISSION	COMPOSANTS ÉLECTRIQUES	GROUPE HYDRAULIQUE
PIÈCES RIGIDES DU MOTEUR HYDRAULIQUE	EMBRAYAGE	GROUPE ESSENCE
	PIÈCES RIGIDES DU BAS DE POMPE	

ACCESSOIRES

CORPS DE PISTOLETS ET ACCESSOIRES

PRODUITS DE CONSOMMATION

Graco ne couvre pas les produits de consommation : buses, filtres, chemises, kits de réparation, tiges, kits de réparation, sièges de bille, billes, sabots, etc.

AUTRES GARANTIES

Les composants non fabriqués par Graco sont couverts par leur propre garantie : moteurs à essence, flexibles et batteries. Tous les produits Graco sont garantis un an contre les défauts de fabrication. Consultez notre « Blue Book » (Documentation n° B0170) pour connaître le détail des politiques Graco (garantie, transport, retour matériel, etc.).



ABOUT GRACO

Fondé en 1926, Graco est le leader mondial dans les systèmes et les composants d'application des fluides. Les appareils Graco permettent de transporter, de mesurer, de réguler, de distribuer et d'appliquer les fluides et produits visqueux les plus divers utilisés dans la lubrification de véhicules et les équipements commerciaux et industriels.

Le succès de l'entreprise repose sur son engagement PERMANENT envers l'excellence technique, de fabrication de classe mondiale et de service à la clientèle inégalé. En étroite collaboration avec des distributeurs spécialisés, Graco propose des systèmes, des produits et une technologie qui sont une référence de qualité pour de nombreuses solutions d'application des fluides. Graco fournit des appareils destinés à la finition par projection, aux revêtements de protection, à la circulation de peinture, à la lubrification et à l'application de mastics et de colles ainsi que du matériel d'application motorisé pour le génie civil. Grâce à ses investissements permanents dans la gestion et la gestion des fluides, Graco veut continuer à fournir des solutions innovantes à un marché mondial diversifié.

SITES DE GRACO

ADRESSE POSTALE

P.O. Box 1441
Minneapolis, MN 55440-1441
Tél. : 612-623-6000
Fax : 612-623-6777

CONTINENT AMÉRICAIN

MINNESOTA

Siège mondial
Graco Inc.
88 -11th Avenue N.E.
Minneapolis, MN 55413

EUROPE

BELGIQUE

Siège européen
Graco Distribution BV
Industrieterrein-Oude Bunders
Slakweidestraat 31
3630 Maasmechelen
Belgique
Tél. : 32 89 770 700
Fax : 32 89 770 777

ASIE PACIFIQUE

AUSTRALIE

Graco Australia Pty Ltd.
Suite 17, 2 Enterprise Drive
Bundoora, Victoria 3083
Australie
Tél. : 61 3 9468 8500
Fax : 61 3 9468 8599

CHINE

Graco Hong Kong Ltd.
Shanghai Representative Office
Building 7
1029 Zhongshan Road South
Huangpu District
Shanghai 200011
République populaire de Chine
Tél. : 86 21 649 50088
Fax : 86 21 649 50077

INDE

Graco Hong Kong Ltd.
India Liaison Office
Room 432, Augusta Point
Regus Business Centre 53
Golf Course Road
Gurgaon, Haryana
India 122001
Tél. : 91 124 435 4208
Fax : 91 124 435 4001

JAPON

Graco K.K.
1-27-12 Hayabuchi
Tsuzuki-ku
Yokohama City, Japon 2240025
Tél. : 81 45 593 7300
Fax : 81 45 593 7301

CORÉE

Graco Korea Inc.
38, Samsung 1-ro 1-gil
Hwaseong-si, Gyeonggi-do,
18449
Republic of Korea
Tel: 82 31 8015 0961
Fax: 82 31 613 9801

Toutes les spécifications et illustrations contenues dans la présente brochure reposent sur les données produits les plus récentes disponibles au moment de la publication. Graco se réserve le droit d'apporter des modifications à tout moment sans préavis.

Graco est certifié ISO 9001.



Europe
+32 89 770 700
FAX +32 89 770 777
WWW.GRACO.COM

©2015 Graco Distribution BV 300720FR Rév.F 07/20 Imprimé en Europe.

Les autres noms ou marques de fabricants cités dans le présent document le sont à des fins d'identification et appartiennent à leurs propriétaires respectifs. Pour obtenir plus d'informations sur la propriété intellectuelle de Graco, voir www.graco.com/patent ou www.graco.com/trademarks.