



265



/ ENGLISH / ITALIANO  
/ DEUTSCH / FRANÇAIS  
/ ESPAÑOL



RAISE THE VALUE





265

The 265 crane has the maximum load lifting capacity and an extremely low weight in its category. Apart from ensuring all functions and options allowed by the PROGRESS electronic control, the crane is an excellent working tool, thanks to its high operating speeds under normal loading conditions and to the presence of high-performance jibs. The choice to have a continuous rotation makes this crane the best choice for installations on the rear of the truck.

La gru 265 possiede le caratteristiche massime di capacità di sollevamento del carico e con un peso estremamente contenuto, nella sua categoria. Oltre a garantire tutte le funzionalità e le opzioni permesse dal sistema di controllo elettronico Progress, la gru rappresenta un ottimo strumento di lavoro, grazie alle elevate velocità operative nelle normali condizioni di carico e alla presenza di snodi molto performanti. La scelta di avere la rotazione continua rende la gru idonea per le installazioni posteriori.

Kran 265 verfügt über eine extrem hohe Hubkraft bei einem gleichzeitig sehr geringem Gewicht im Klassenvergleich. Neben den vielfältigen Vorteilen welches das Steuerungssystem PROGRESS bietet, stellt der Kran durch seine hohe operative Geschwindigkeit auch bei Arbeit mit Zusatzgelenk, für typische Arbeiten mit dieser Krangröße ein optimales Arbeitsgerät dar. Mit dem Endlosschwenkwerk ist er „Der ideale Kran“ für Heckinstallationen.

La grue 265 a les caractéristiques maximales de capacité de levage de la charge et un poids extrêmement faible, dans sa catégorie. En plus d'offrir toutes les fonctionnalités et les options permises par le système de contrôle électronique Progress, la grue est un excellent outil de travail, grâce aux vitesses élevées de travail dans des conditions de charge normales et à la présence de joints très efficaces. Le choix d'avoir la rotation en continu rend la grue adaptée aux installations à l'arrière.

La grúa 265 presenta las características máximas de capacidad de elevación de carga y un peso extremadamente contenido en su categoría. Además de garantizar todas las funciones y las opciones permitidas por el control electrónico PROGRESS, la grúa representa un excelente instrumento de trabajo, gracias a la elevada velocidad de trabajo en condiciones de carga normales y a la presencia de articulaciones de gran rendimiento. Su sistema de rotación continua la hace la grúa idónea para montajes posteriores.

## 265 - 3S

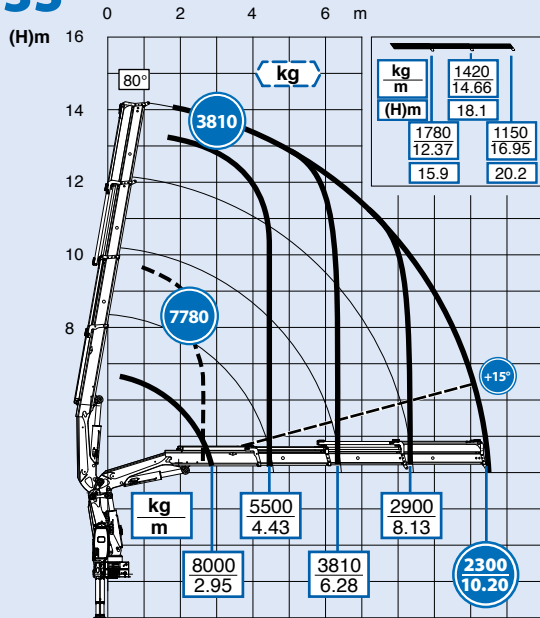

## 265 - 4S

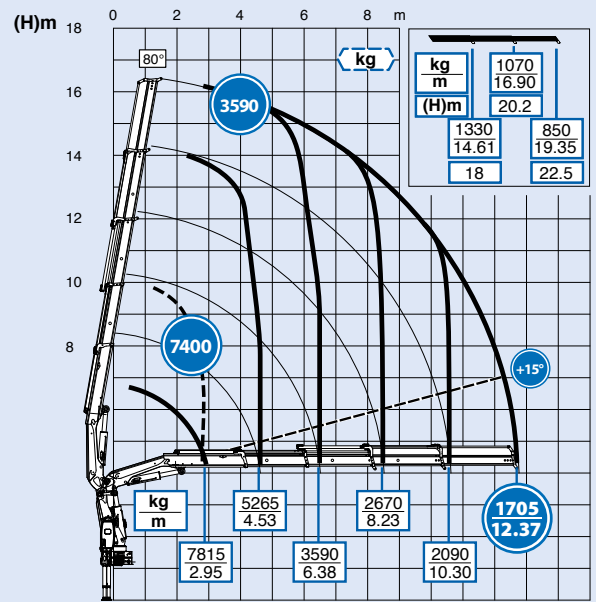

## 265 - 5S

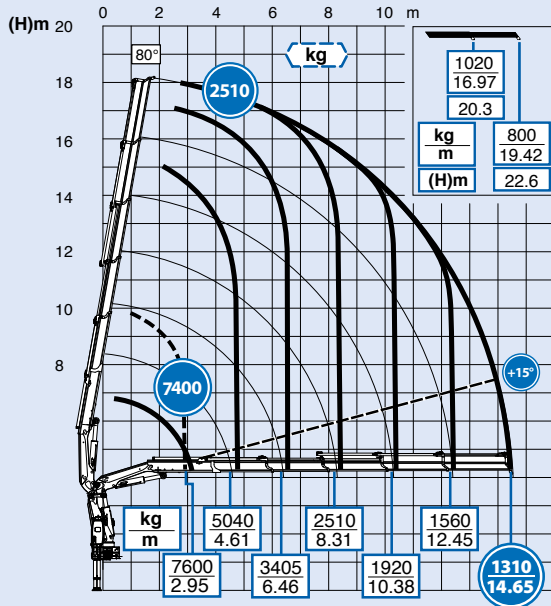

## 265 - 6S

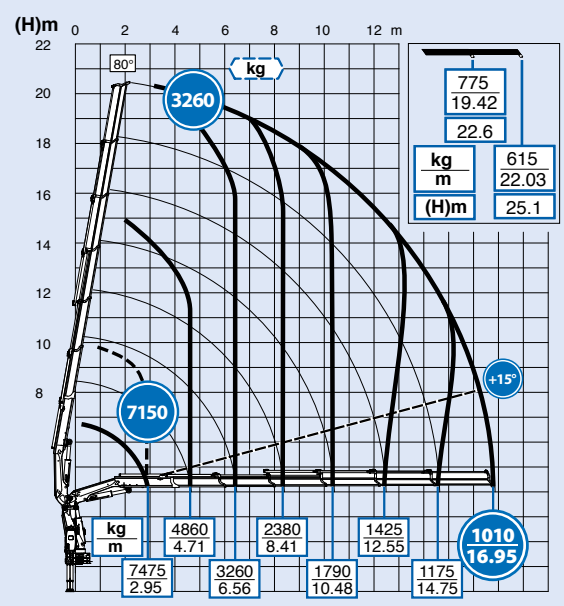

## 265 - 3S + JIB 2S

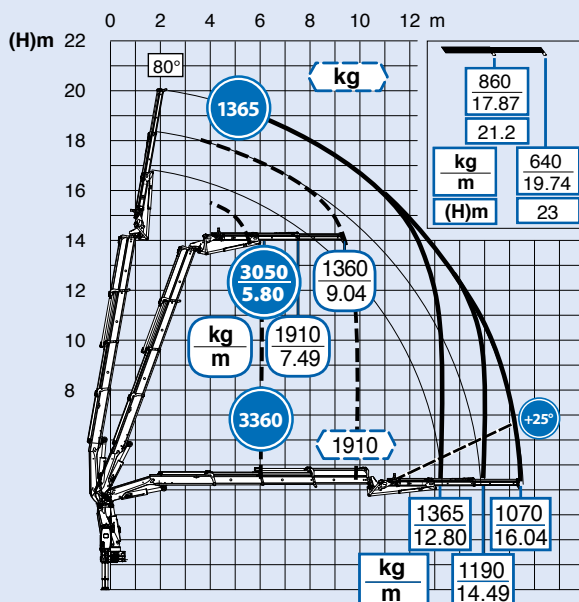

## 265 - 3S + JIB 3S

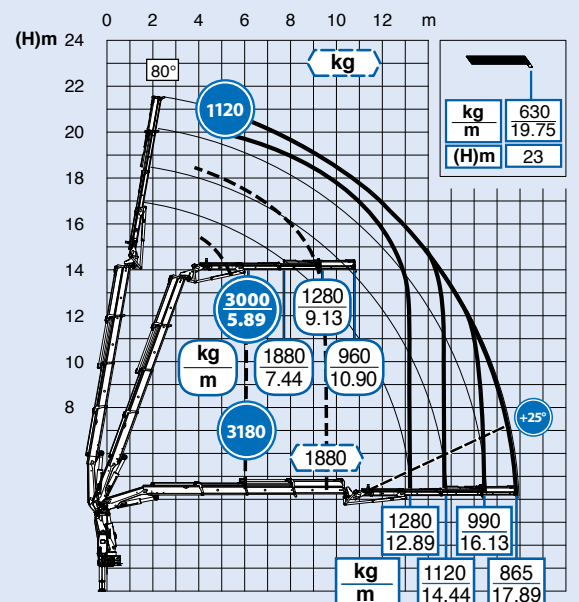



## 265 - 4S+JIB 2S

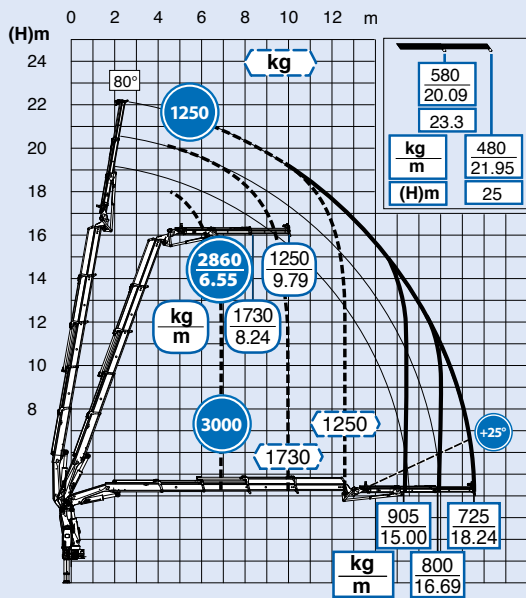

## 265 - 4S+JIB 3S

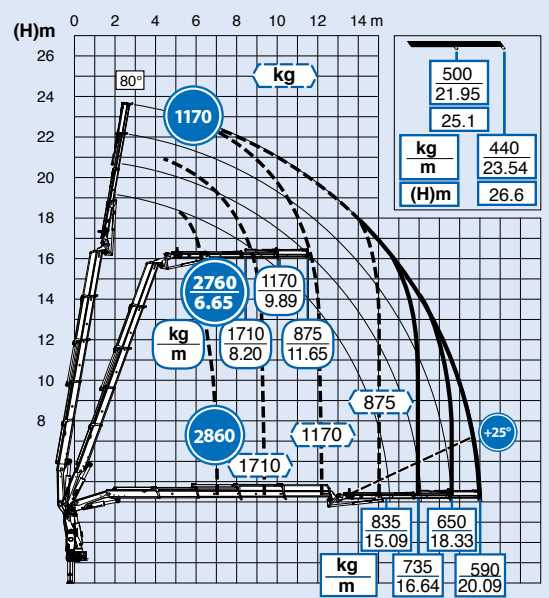

## 265 - 4S+JIB 4S

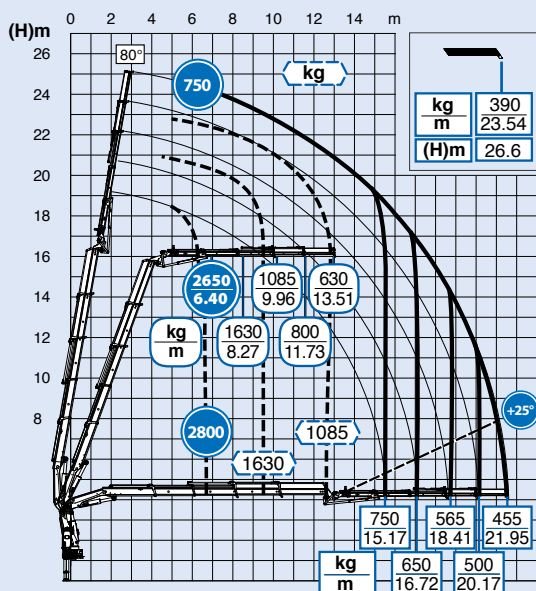

## 265 - 5S + JIB 2S

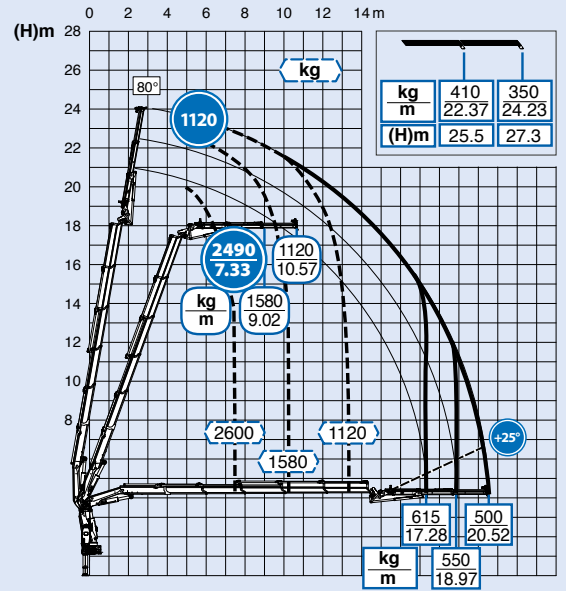

## 265 - 5S + JIB 3S

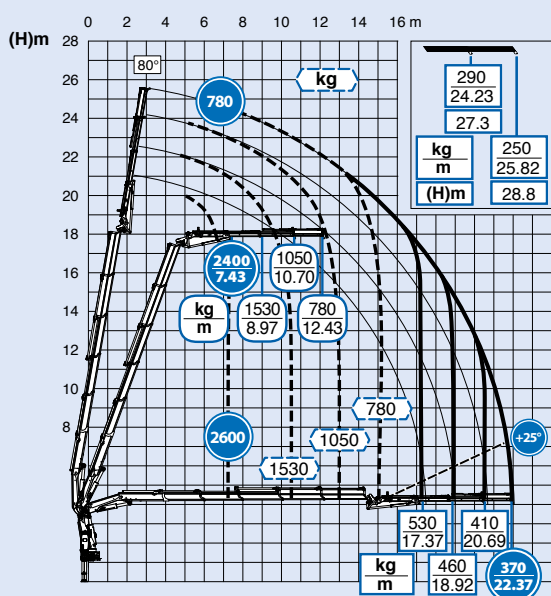

## 265 - 2S / 3S / 4S / 5S / 6S 265 - 4S/5S + JIB

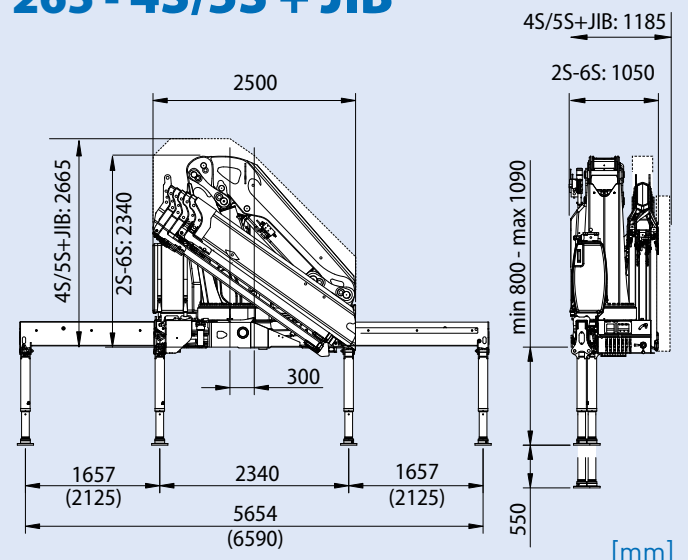

## STANDARD



## OPTIONAL



» FOR MORE INFO AND TECHNICAL DETAILS GO TO **EFFER PRODUCT GUIDE**

DESCRIPTION	UNIT OF MEASURE	2S	3S	4S	5S	6S
Max. hydraulic outreach Massimo sbraccio idraulico orizzontale Max. hydraulische Reichweite waagerecht Portée hydraulique horizontale maxi. Máximo alcance hidráulico horizontal	m	8,22	10,35	12,52	14,80	17,10
Max. lifting moment (+20°) Momento massimo di sollevamento (+20°) Max. Hubmoment (+20°) Moment de levage maxi. (+20°) Momento máximo de elevación (+20°)	kgm	24740	24390	23855	23240	22870
	kNm	243	239	234	228	224
Slewing arc Angolo di rotazione Schwenkbereich Angle de rotation Ángulo de giro	(°)	endless / continua / endlos / sans fin / sin fin				
Slewing Capacity - Max slope Capacità di rotazione - Massima pendenza Rotationskapazität - Maximale Neigung Capacité de rotation - Pente Maxi Capacidad de rotación - Máxima inclinación	%	8,7				
Working pressure Pressione d'esercizio Betriebsdruck Pression de travail Presión de trabajo	bar	350				
Recommended oil delivery Portata d'olio consigliata Empfohlene Ölfördermenge Débit d'huile recommandé Caudal de aceite aconsejado	l/min	80				
Oil tank capacity Capacità serbatoio olio Öltankkapazität Capacité du réservoir d'huile Capacidad tanque de aceite	l	160				
Weight of the standard crane (± 2%) Peso gru standard (± 2%) Gewicht des Standardkranes (± 2%) Poids propre de la grue standard (± 2%) Peso grúa estandar (± 2%)	kg	2835	2985	3150	3330	3445



#### **CRANE DESIGNED ACCORDING TO STANDARDS UNI EN 12999 HC1 S1 HD5**

The configurations and figures contained in the brochure are illustrative. For information on the complete offer and for more technical details, ask your Effer dealer or consult the website [www.effer.com](http://www.effer.com). The above data are subject to change. Lifting capacity is based on the maximum lifting power of the crane. The stability of the truck may require a reduction of lifting capacity.

#### **GRU PROGETTATA SECONDO NORME UNI EN 12999 HC1 S1 HD5**

Le configurazioni e le immagini riportati nel depliant sono esemplificativi. Per conoscere l'offerta completa e per maggiori dettagli tecnici, rivolgersi al concessionario EFFER di zona e consultare il sito [www.effer.com](http://www.effer.com). I dati indicati possono subire modifiche. Capacità di sollevamento secondo potenza massima della gru. La stabilità dell'autocarro può richiedere il declassamento.

#### **KRAN ENTWICKELT GEMÄSS UNI EN 12999 S1 HC1 S1 HD5**

Die in der Broschüre enthaltenen Ausstattungen und Bilder dienen als Beispiel. Um das komplette Angebot zu kennen und für weitere technischen Informationen, wenden Sie sich an Ihren Händler EFFER und besuchen Sie unsere Homepage [www.effer.com](http://www.effer.com). Die geschriebenen Angaben können Änderungen vorsehen. Tragkraft gemäss maximale Kranleistung. Die Stabilität des Lastwagens kann die Deklassierung erfordern.

#### **GRUE PROJETEE SELON LES NORMES UNI EN 12999 HC1 S1 HD5**

Les configurations et les images contenues dans les dépliants sont exemplificatives. Pour connaître l'offre complète et les détails techniques, veuillez contacter votre revendeur EFFER et consulter le site [www.effer.com](http://www.effer.com). Les données indiquées peuvent subir des modifications. Capacité de levage selon la puissance maximum de la grue. La stabilité du véhicule peut nécessiter le déclassement.

#### **GRÚA DISEÑADA SEGÚN LAS NORMAS UNI EN 12999 HC1 S1 HD5**

Las configuraciones y las imágenes incluidas en el folleto se proporcionan a modo de ejemplo. Para conocer la oferta completa y para más detalles técnicos, consultar con el concesionario EFFER local y visitar el sitio web [www.effer.com](http://www.effer.com). Los datos indicados pueden sufrir modificaciones. Capacidad de elevación según la potencia máxima de la grúa. La estabilidad del camión puede requerir el desclasamiento.



### **EFFER S.p.A.**

Via IV Novembre, 12 | 40061 Minerbio (BO) - Italy  
Tel. +39 051 4181211 | Fax. +39 051 4181491  
S.P. 40 ex Vicinale Accetta Grande | 74010 Statte (TA) - Italy  
Tel +39 099 4700191 | Fax +39 09 9 4700189  
[www.effer.com](http://www.effer.com) | [info@effer.it](mailto:info@effer.it)

