

DISTRIBUTEUR DE PLATEAUX

MODÈLE C200, CHARGEMENT PAR CHARIOT

Pour prendre son repas,
l'élève s'identifie



TURBOSELF
Groupe INCB

AU CŒUR DE
L'INTENDANCE

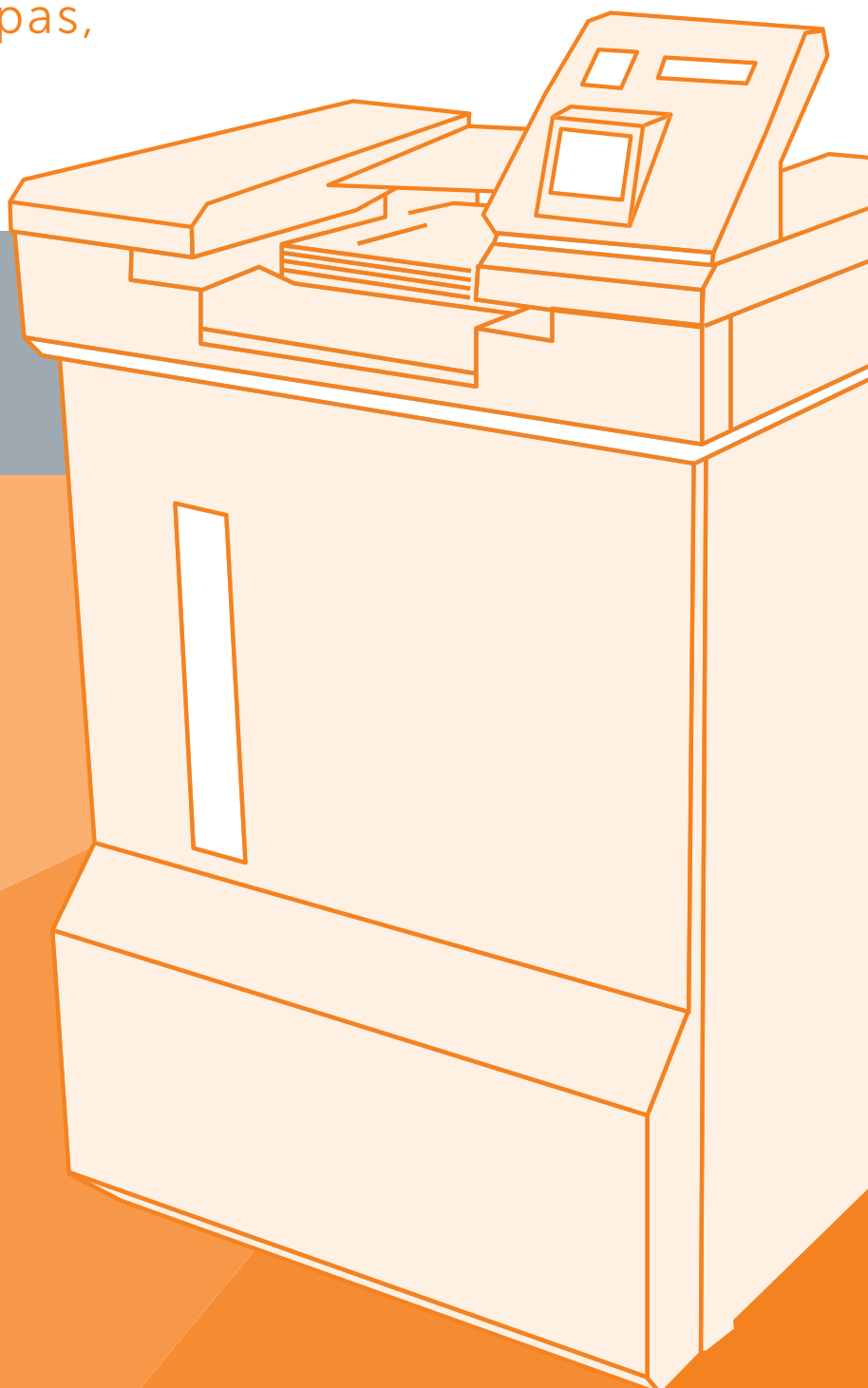

8 ATOUTS QUI EN FONT LA RÉFÉRENCE

LA LECTURE LASER SANS CONTACT

- Absence de contact entre le lecteur laser et la carte.
- Rapidité de lecture grâce à une lecture sans contact et à la volée.
- Absence de sens d'introduction de la carte.

L'ERGONOMIE

- Un écran avec double affichage.
- Un pupitre de commande verrouillable par clef simplifie les manœuvres.



LECTEUR CARTE À PUCE

- Technologie RFID Mifare 13,56 MHz.
- Compatible cartes : Classic 1K, 4K, UltraLight, TCL, Desfire, Calypso (technologie CD21).

LA FIABILITÉ

- Aucun réglage ni entretien préventif.
- Conçu pour un usage intensif.
- Conçu pour durer.
- Distributeur conforme à la directive CEE 89/392 sur les machines.

LA CONNEXION

- Sur le réseau informatique de l'établissement (par prise RJ45).

LES PERFORMANCES

- Rapidité de distribution jusqu'à 25 plateaux par minute.
- Grande capacité : jusqu'à 120 plateaux (suivant plateaux).

NETTOYAGE EN FIN DE SERVICE

- Roulettes escamotables pour faciliter le déplacement.
- Connecteur amovible pour faciliter le débranchement.

LA ROBUSTESSE

- Habillage tout inox.
- Ossature interne : acier 5 mm traité anti-corrosion.
- Carrosserie tout inox 15/10°.
- Un poids (150 kg vide) justifié par sa structure massive.

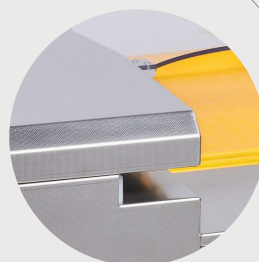
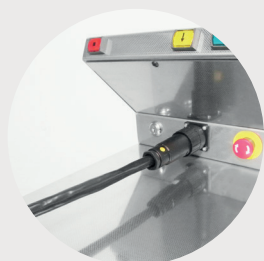

IDENTIFICATION DE L'ÉLÈVE



Lecteur laser intégré dans le distributeur de plateaux.

CARTE CODE-BARRES | LECTEUR LASER

- Absence de contact entre le lecteur laser et la carte.
- Rapidité de lecture grâce à une lecture sans contact et à la volée.
- Absence de sens d'introduction de la carte.



CARTE À PUCE

- Gérer et sécuriser vos accès.
- Une carte unique pour tous les accès de votre établissement.
- Compatible tout type d'accès (portail, ascenseur...).

AU RESTAURANT



EN OPTION

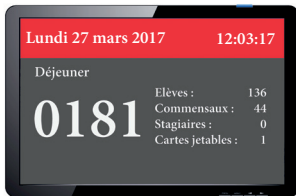

LE COMPTEUR CUISINE TYPE « ÉCRAN MURAL »

Il permet l'affichage du comptage des passages, des réservations de repas et de la répartition élèves/commensaux/invités. Connexion facile sur prise réseau (prise RJ45).

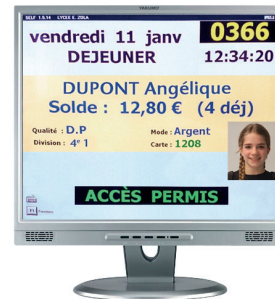

L'AFFICHAGE EN SIMULTANÉ

La situation de l'élève est affichée sur un écran visible par le surveillant. Écran non fourni.



MODULE TICKET-LASER (OUBLI DE CARTE)

Ce ticket permet à l'élève de prendre son repas SANS PASSER par l'intervention d'un surveillant à l'entrée de la ligne de self.



LA TABLETTE TACTILE

La tablette tactile se substitue à la carte de l'élève. L'historique de l'élève est mis à jour instantanément (il n'y a aucune autre saisie à l'intendance après le repas).

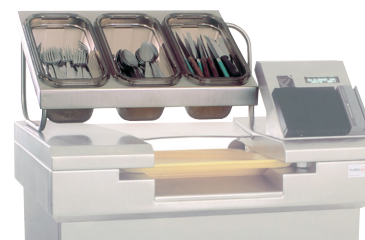

LE PRÉSENTOIR À COUVERTS

Présentoir comprenant 3 bacs à couverts, de type gastro-polycarbonate. Profondeur 150 mm.

CHARIOT À NIVEAU CONSTANT

MODÈLE NL

LE CHARIOT-NL

- Spécialement conçu pour distribution de plateaux.
- La base du chariot est volontairement large pour assurer une meilleure stabilité et éviter le risque d'un renversement de la pile de plateaux.



La structure du chariot-NL (poignée, roulettes protégées...) le rend facile d'utilisation, notamment pour l'introduire dans le distributeur de plateaux.

OPTIONS DE PROTECTION



LE CAPOT DE VERROUILLAGE (à clé) interdit la prise d'un plateau sur un chariot pré-rempli en attente.



LA HOUSSE DE PROTECTION permet de couvrir et de préserver le chariot de manière optimale.

CARACTÉRISTIQUES TECHNIQUES

TAKE-ONE C200

Alimentation électrique	220 V - 50 Hz
Puissance maximale consommée	200 W
Fusible secteur	250 V 2x2 A (temporisé)
Poids à vide	150 Kg (hors chariot)
Dimensions H x P x L	1120 x 553 x 765 mm
Matière de la carrosserie	Tout INOX
Niveau sonore	Pression acoustique à la place du convive pendant le travail : LA éq < 70 dB Valeur maximum de la pression acoustique de crête : L pc < 130 dB
Capacité	110 plateaux environ. Jusqu'à 150 plateaux pour certains modèles de plateaux
Modèle de plateaux	36 x 46 mm « fin » ou « épais »
Cadence de distribution	Jusqu'à 25 passages par minute

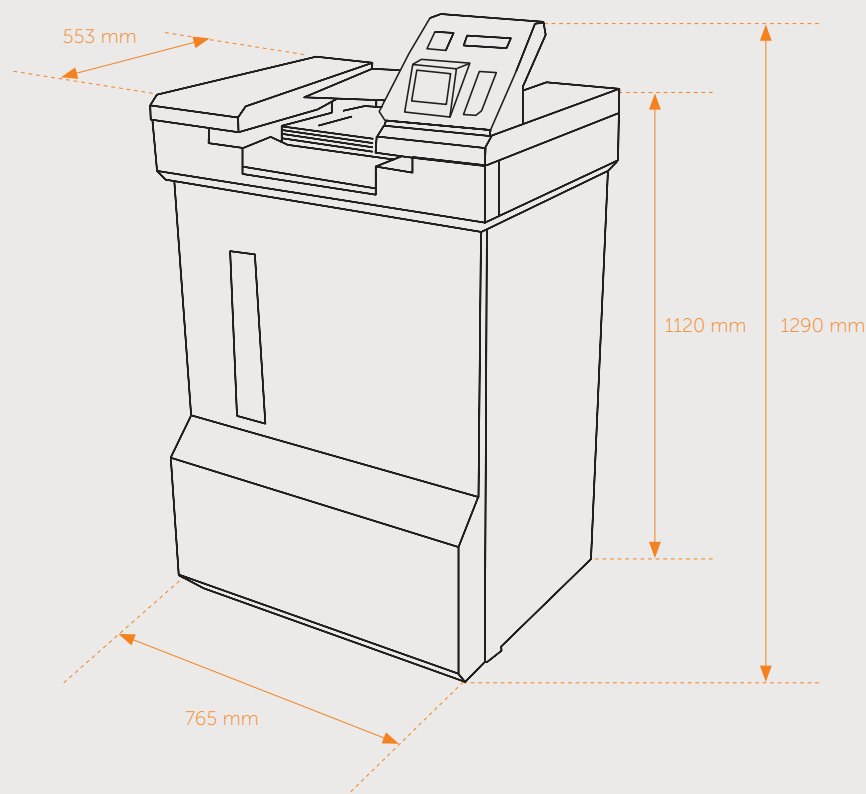

INCB - Informatique, Numérique, Cartes et Biométrie

7, rue Émile Leconte - ZI Ingré _ BP 53138 _ 45143 St-Jean-de-la-Ruelle Cedex _ T 02 38 43 06 44 _ F 02 38 43 08 80 _ @ info@turboself.fr _ www.turboself.fr