

Portails coulissants Sécurité CSEC

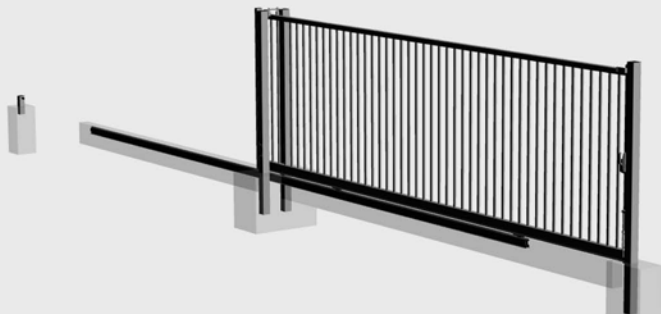

Description technique

Lisse :	60X60X2
Montants :	80X40X2
Barreaux :	30X20X1,5
Poutre :	120X60X3
Poteaux* :	100X100X3
Rail et roues (X2):	Rail V Kolys et roues Ø120 gorge V 93°
Olives guides (X2) :	Ø40X60

Options et accessoires disponibles

Grillagé* (par défaut barreaudé)			Non
Crémaillère module 4	p39		Non
Lisse défensive	p39	Oui	
Rail à visser**	p39	Oui	
Roue gorge ronde**	p39	Oui	
Serrure à code mécanique	p40	Oui	
Serrure accès pompiers	p40	Oui	
Ventouse électromagnétique	p40	Oui	
Verrou de sol	p41	Oui	
Trappes de visite (poteaux)	p41	Oui	

* Maille 50X50, fils Ø3,9 ** Attention à la concordance rail/gorge roue

Informations utiles

900X500X700mm | voir p.11

(les dimensions recommandées du plot béton pour le portique guide : / (largeur) X L (longueur) X p (profondeur))

0,378m³ | voir p.11

(le cubage total de béton recommandé, **seuil exclu**)

50mm & 110mm

(respectivement la garde-au-sol du vantail et l'espace libre entre les barreaux)

143Kg et 169Kg | voir p.10

(le poids du vantail de hauteur 2,00m pour les passages 5,00m et 6,00m)

8 | voir p.6

(le nombre de teintes standard pour cette référence)

Refoulement à droite

(le sens d'ouverture par défaut du portail)

Extérieur

(la position d'observation des plans Kolys - Ex. sur le plan, la vue de face est celle observée depuis l'extérieur du site)

Passages standard

3,00m, 3,50m, 4,00m, 4,50m, 5,00m, 5,50m, 6,00m

Hauteurs standard

1,00m, 1,25m, 1,50m, 1,75m, 2,00m, 2,25m et 2,50m

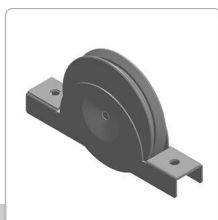
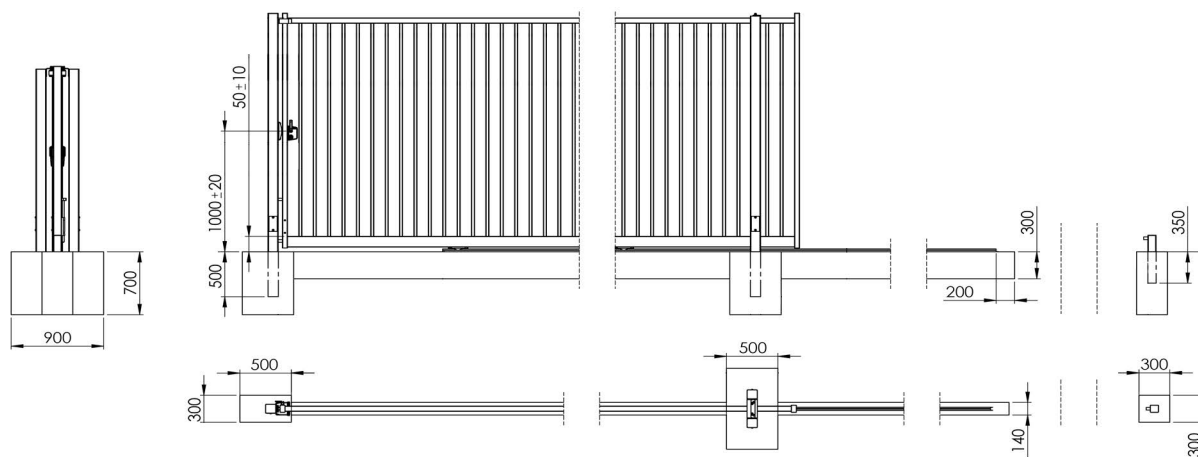

TOUTES LES COTES, TOUS LES PLANS
www.kolys.fr

☉ Vue de l'extérieur

7960 (espace utile d'installation)

3750 (entre poteaux)
3970 (panneau)
3930 (refoulement)

110

H.S

1041

50 ± 10

3.50 m passage réel

500
300
550

2825
INTERIEUR

EXTERIEUR

220 (entre poteau)

2945
450
640

300
300

COULEURS STANDARD

- vert 6005
- blanc 9010
- jaune 1021
- rouge 3000
- bleu 5010
- gris 7016
- gris 7030
- noir 9005
- RAL _____

CARACTERISTIQUES TECHNIQUES

- Montants 80X40
- Lisse 60X60 & Poutre 120X60
- Poteaux 100X100
- Barreaux 30X20
- Rail V Kolys et roues Ø120 gorge V
- Olives téflon Ø40X60
- Serrure, gâche et verrou Locinox
- Obturbateurs polyamide

Cubages béton donnés à titre informatif. Ils ne sauraient engager la société Kolys qui ne peut connaître les contraintes d'implantation de ses produits (exposition aux vents, nature du sol, etc.).

\\192.168.26.252\Koly s\Etudes techniques\Fichiers Solidworks\Bibliothèque e Solidworks Kolys\Bibliothèque produits finis\Couissants V2\Couissants - CSECV2\CSECV2_3.5X 2\CSEC

OPTIONS

cocher la(les) option(s) choisie(s)

- Crémaillère
- Lisse défensive
- Rail à visser
- Roues + rail gorge ronde
- Serrure code mécanique
- Serrure électrique
- Serrure accès pompiers
- Suppression serrure
- Suppression verrou de sol
- Trappes de visite
- Platine moteur

OUVERTURE

- Refoulement à **droite**
- Refoulement à **gauche**

FIXATION

- A sceller
- A visser (sur platines)

HAUTEUR H.S.

- 1,00m 1,25m 1,50m
- 1,75m 2,00m

A NOTER

Tous les montants Kolys dépassent de 50mm de la lisse. En cas de défaillance, le vantail est retenu et ne peut chuter. / Aucune soudure affleurante sur les produits Kolys : + de rigidité & meilleure résistance à la corrosion.

CODE CLIENT _____
NOM CLIENT _____
REF. PLAN _____
REF. AFF. _____
QTE. _____

ACCEPTATION
signature + nom + cachet

Plan commercial couissant Sécurité standard
Ref. CSEC 3.50x2 m

Dessinateur :
Pascal PAQUEREAU



Par convention, les éléments mis en plan sont cotés en millimètres. La tolérance de fabrication et de +/- 1mm pour les pièces débités et usin. La déformation tolérée sur la longueur des pièces est de +/- 1mm / mètre.

Finition : Traitement Kolys Couleur : NS	Masse Piece : NS Date enregistrement : 14/05/2018 14:26:32
Indice : NS	Echelle/Format : 1:35 /A3

Ce plan est propriété de la société Kolys. Copie et utilisation exclusivement sur accord écrit. Les conditions d'implantation et d'utilisation étant inconnues, il ne saurait engager la responsabilité de Kolys.

☉ Vue de l'extérieur

7040 (espace utile d'installation)

3250 (entre poteaux) 3510 (refoulement)

3550 (panneau)

110

H.S.

1041

50±10

3 m passage réel

500

2395

2585

300

INTERIEUR

EXTERIEUR

220 (entre poteau)

300

480

450

580

300

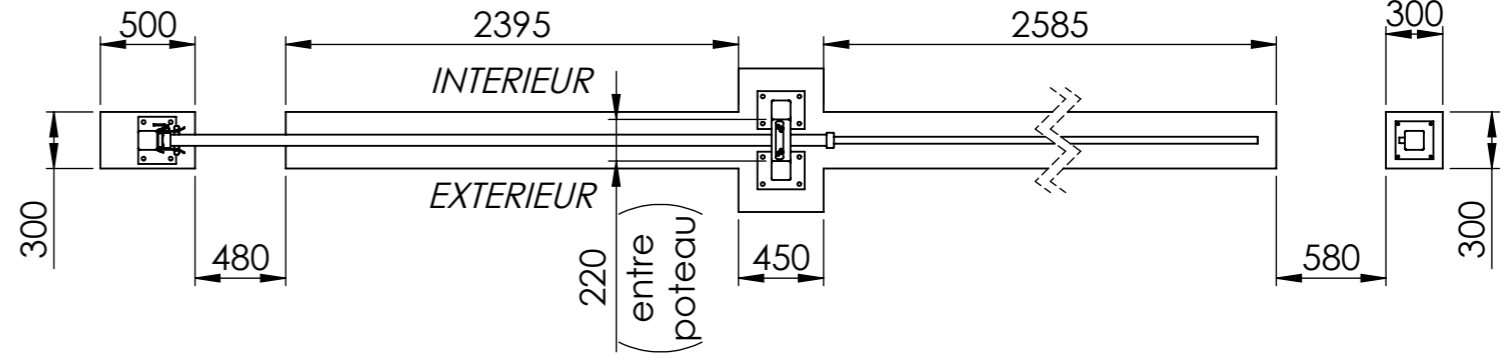
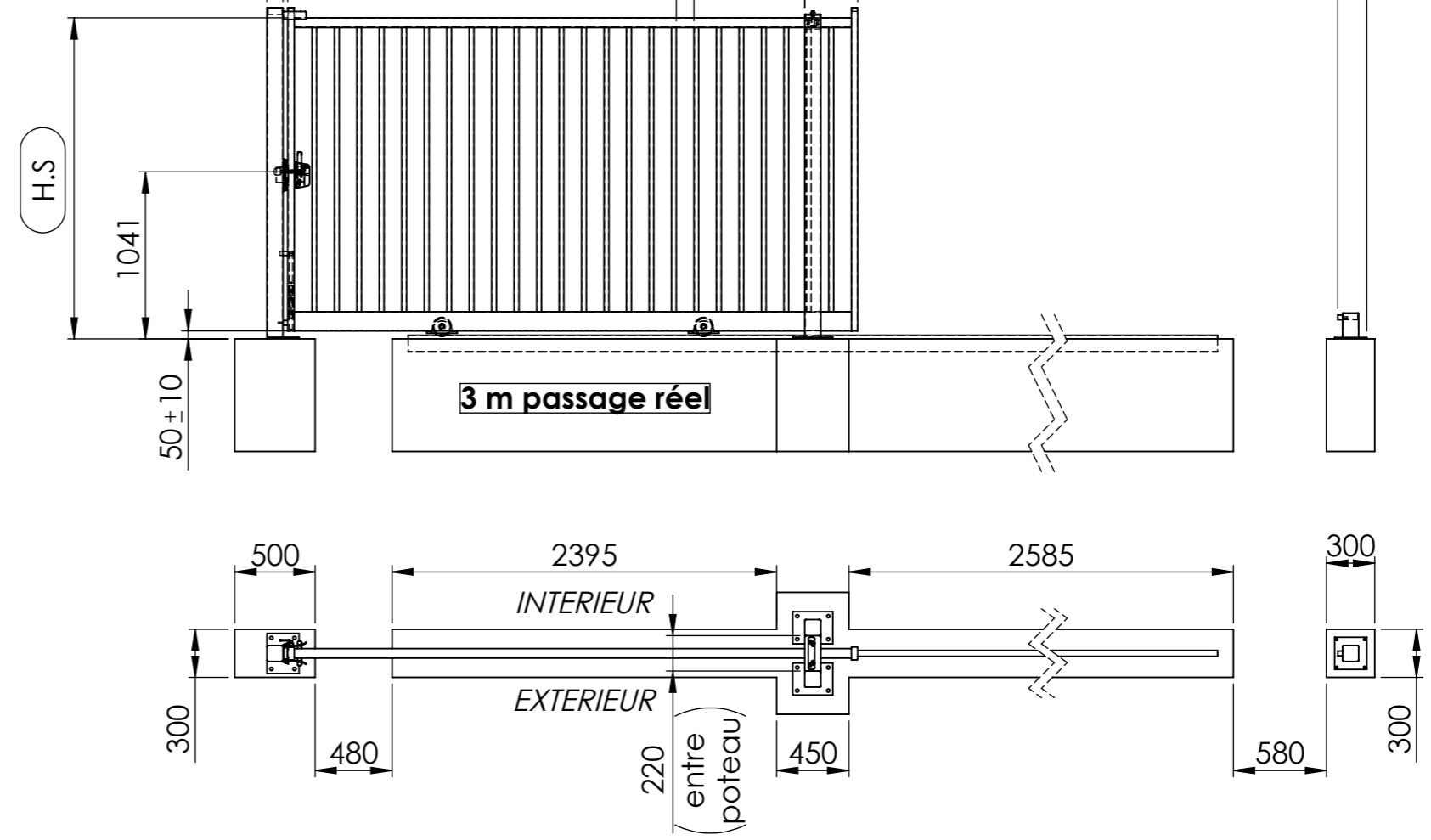
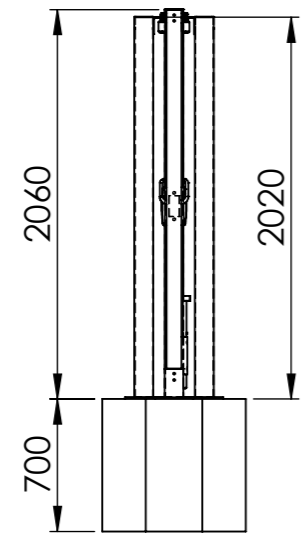

COULEURS STANDARD

- vert 6005
- blanc 9010
- jaune 1021
- rouge 3000
- bleu 5010
- gris 7016
- gris 7030
- noir 9005
- RAL _____

CARACTERISTIQUES TECHNIQUES

- Montants 80X40
- Lisse 60X60 & Poutre 120X60
- Poteaux 100X100
- Barreaux 30X20
- Rail V Kolys et roues Ø120 gorge V
- Olives téflon Ø40X60
- Serrure, gâche et verrou Locinox
- Obturbateurs polyamide

Cubages béton donnés à titre informatif. Ils ne sauraient engager la société Kolys qui ne peut connaître les contraintes d'implantation de ses produits (exposition aux vents, nature du sol, etc.).

\\192.168.26.252\Koly s\Etudes techniques\Fichiers Solidworks\Bibliothèque e Solidworks Kolys\Bibliothèque produits finis\Coulissants V2\Coulissants - CSECV2\CSECV2_3X2\CSEC

OPTIONS

cocher la(les) option(s) choisie(s)

- Crémaillère
- Lisse défensive
- Rail à visser
- Roues + rail gorge ronde
- Serrure code mécanique
- Serrure électrique
- Serrure accès pompiers
- Suppression serrure
- Suppression verrou de sol
- Trappes de visite
- Platine moteur

OUVERTURE

- Refoulement à **droite**
- Refoulement à **gauche**

FIXATION

- A sceller
- A visser (sur platines)

HAUTEUR H.S.

- 1,00m 1,25m 1,50m
- 1,75m 2,00m

A NOTER

Tous les montants Kolys dépassent de 50mm de la lisse. En cas de défaillance, le vantail est retenu et ne peut chuter. / Aucune soudure affleurante sur les produits Kolys : + de rigidité & meilleure résistance à la corrosion.

CODE CLIENT _____
NOM CLIENT _____
REF. PLAN _____
REF. AFF. _____
QTE. _____

ACCEPTATION
signature + nom + cachet

Plan commercial coulissant Sécurité standard
Ref. CSEC 3x2 m

Dessinateur :
Pascal PAQUEREAU



Par convention, les éléments mis en plan sont cotés en millimètres. La tolérance de fabrication et de +/- 1mm pour les pièces débités et usin. La déformation tolérée sur la longueur des pièces est de +/- 1mm / mètre.

Finition : Traitement Kolys	Masse Piece : NS
Couleur : NS	Date enregistrement : 14/05/2018 14:34:48
Indice : NS	Echelle/Format : 1:35 /A3

Ce plan est propriété de la société Kolys. Copie et utilisation exclusivement sur accord écrit. Les conditions d'implantation et d'utilisation étant inconnues, il ne saurait engager la responsabilité de Kolys.

COULEURS STANDARD

- vert 6005
- blanc 9010
- jaune 1021
- rouge 3000
- bleu 5010
- gris 7016
- gris 7030
- noir 9005
- RAL _____

CARACTERISTIQUES TECHNIQUES

- Montants 80X40
- Lisse 60X60 & Poutre 120X60
- Poteaux 100X100
- Barreaux 30X20
- Rail V Kolys et roues Ø120 gorge V
- Olives téflon Ø40X60
- Serrure, gâche et verrou Locinox
- Obturbateurs polyamide

Cubages béton donnés à titre informatif. Ils ne sauraient engager la société Kolys qui ne peut connaître les contraintes d'implantation de ses produits (exposition aux vents, nature du sol, etc.).

\\192.168.26.252\Koly s\Etudes techniques\Fichiers Solidworks\Bibliothèque Solidworks Kolys\Bibliothèque produits finis\Coulissants V2\Coulissants - CSECV2\CSECV2_4.5X 2\CSEC

OPTIONS

cocher la(les) option(s) choisie(s)

- Crémaillère
- Lisse défensive
- Rail à visser
- Roues + rail gorge ronde
- Serrure code mécanique
- Serrure électrique
- Serrure accès pompiers
- Suppression serrure
- Suppression verrou de sol
- Trappes de visite
- Platine moteur

OUVERTURE

- Refoulement à **droite**
- Refoulement à **gauche**

FIXATION

- A sceller
- A visser (sur platines)

HAUTEUR H.S.

- 1,00m 1,25m 1,50m
- 1,75m 2,00m

☉ Vue de l'extérieur

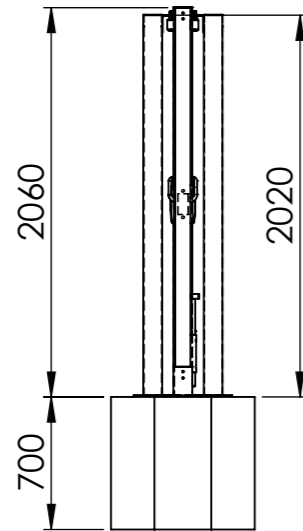

H.S.

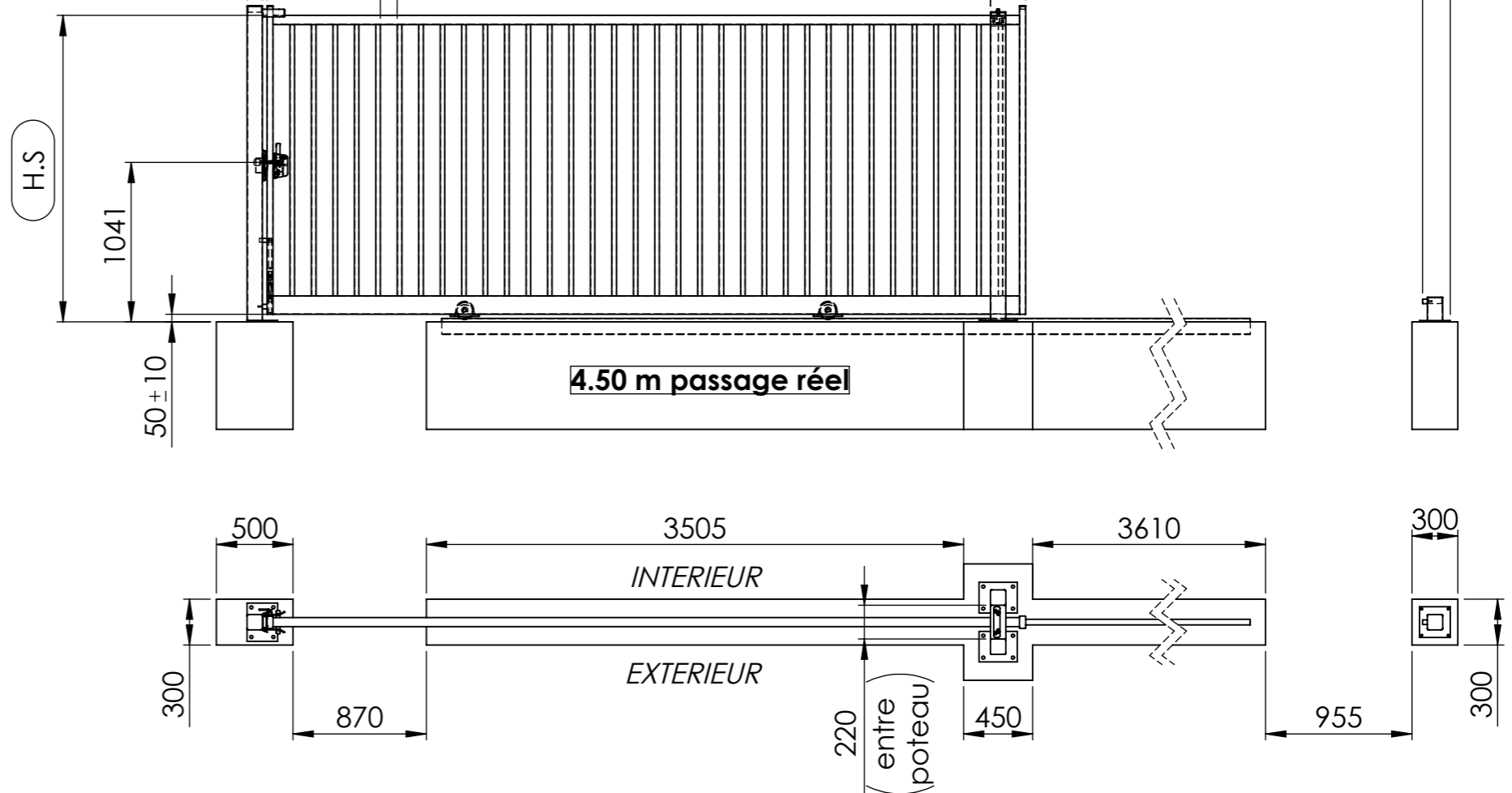

CODE CLIENT _____
 NOM CLIENT _____
 REF. PLAN _____
 REF. AFF. _____
 QTE. _____

ACCEPTATION
signature + nom + cachet

Plan commercial coulissant Sécurité standard
Ref. CSEC 4.50x2 m

Dessinateur :
 Pascal PAQUEREAU



Par convention, les éléments mis en plan sont cotés en millimètres. La tolérance de fabrication et de +/- 1mm pour les pièces débités et usin. La déformation tolérée sur la longueur des pièces est de +/- 1mm / mètre.

Finition : Traitement Kolys Couleur : NS	Masse Piece : NS Date enregistrement : 14/05/2018 14:33:58
Indice : NS	Echelle/Format : 1:35 /A3

Ce plan est propriété de la société Kolys. Copie et utilisation exclusivement sur accord écrit. Les conditions d'implantation et d'utilisation étant inconnues, il ne saurait engager la responsabilité de Kolys.

COULEURS STANDARD

- vert 6005
- blanc 9010
- jaune 1021
- rouge 3000
- bleu 5010
- gris 7016
- gris 7030
- noir 9005
- RAL _____

CARACTERISTIQUES TECHNIQUES

- Montants 80X40
- Lisse 60X60 & Poutre 120X60
- Poteaux 100X100
- Barreaux 30X20
- Rail V Kolys et roues Ø120 gorge V
- Olives téflon Ø40X60
- Serrure, gâche et verrou Locinox
- Obturbateurs polyamide

Cubages béton donnés à titre informatif. Ils ne sauraient engager la société Kolys qui ne peut connaître les contraintes d'implantation de ses produits (exposition aux vents, nature du sol, etc.).

\\192.168.26.252\Koly
s\Etudes
techniques\Fichiers
Solidworks\Bibliothèque
e Solidworks
Kolys\Bibliothèque
produits
finis\Couissants
V2\Couissants -
CSECV2\CSECV2_4X2
CSEC

OPTIONS

cocher la(les) option(s) choisie(s)

- Crémaillère
- Lisse défensive
- Rail à visser
- Roues + rail gorge ronde
- Serrure code mécanique
- Serrure électrique
- Serrure accès pompiers
- Suppression serrure
- Suppression verrou de sol
- Trappes de visite
- Platine moteur

OUVERTURE

- Refoulement à **droite**
- Refoulement à **gauche**

FIXATION

- A sceller
- A visser (sur platines)

HAUTEUR H.S.

- 1,00m 1,25m 1,50m
- 1,75m 2,00m

☉ Vue de l'extérieur

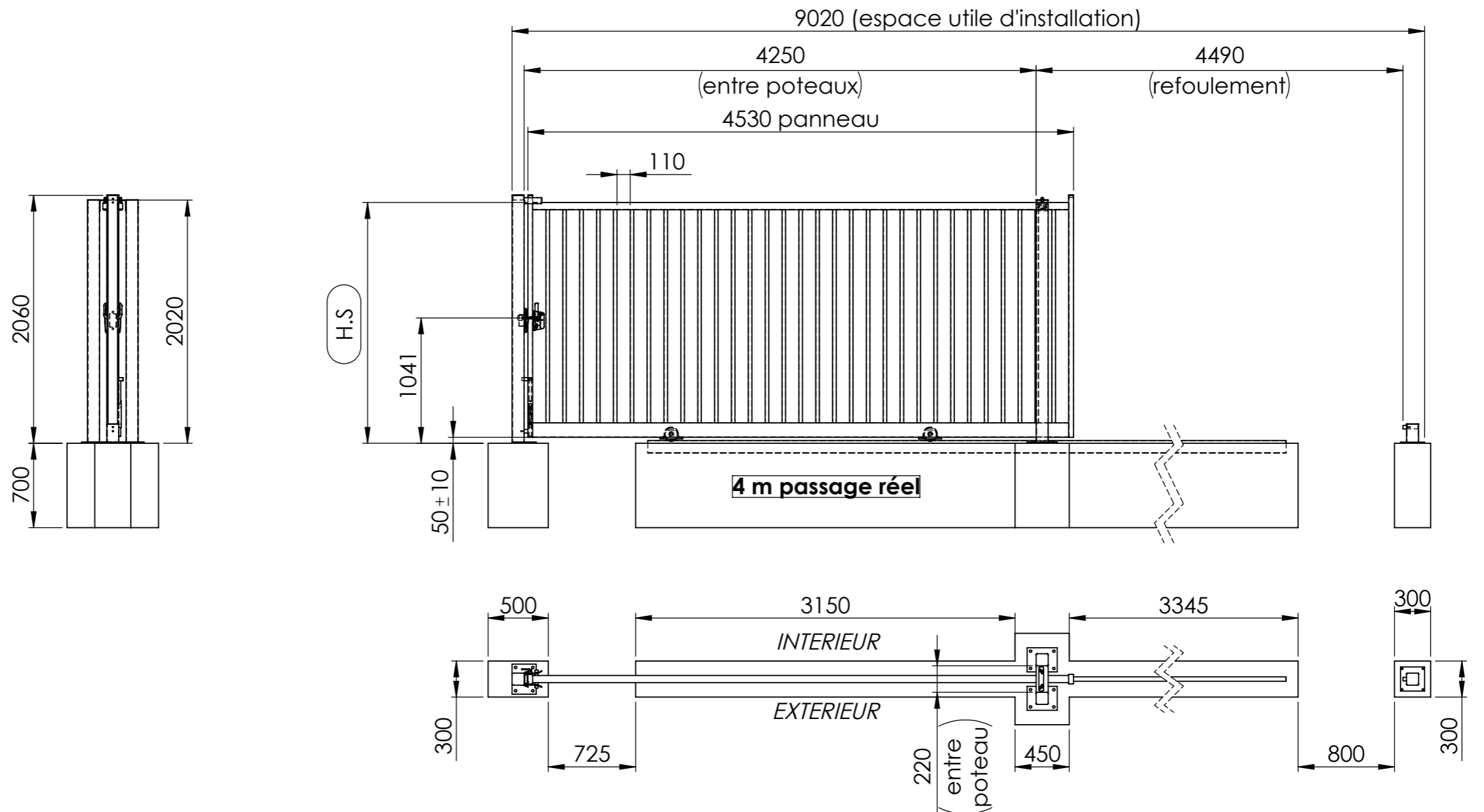

CODE CLIENT _____
NOM CLIENT _____
REF. PLAN _____
REF. AFF. _____
QTE. _____

ACCEPTATION
signature + nom + cachet

Plan commercial couissant Sécurité standard
Ref. CSEC 4x2 m

Dessinateur :
Pascal PAQUEREAU



Par convention, les éléments mis en plan sont cotés en millimètres.
La tolérance de fabrication et de +/- 1mm pour les pièces débités et usin.
La déformation tolérée sur la longueur des pièces est de +/- 1mm / mètre.

Finition : Traitement Kolys	Masse Piece : NS
Couleur : NS	Date enregistrement : 14/05/2018 14:35:34
Indice : NS	Echelle/Format : 1:35 /A3

Ce plan est propriété de la société Kolys. Copie et utilisation exclusivement sur accord écrit.
Les conditions d'implantation et d'utilisation étant inconnues, il ne saurait engager la responsabilité de Kolys.

☉ Vue de l'extérieur

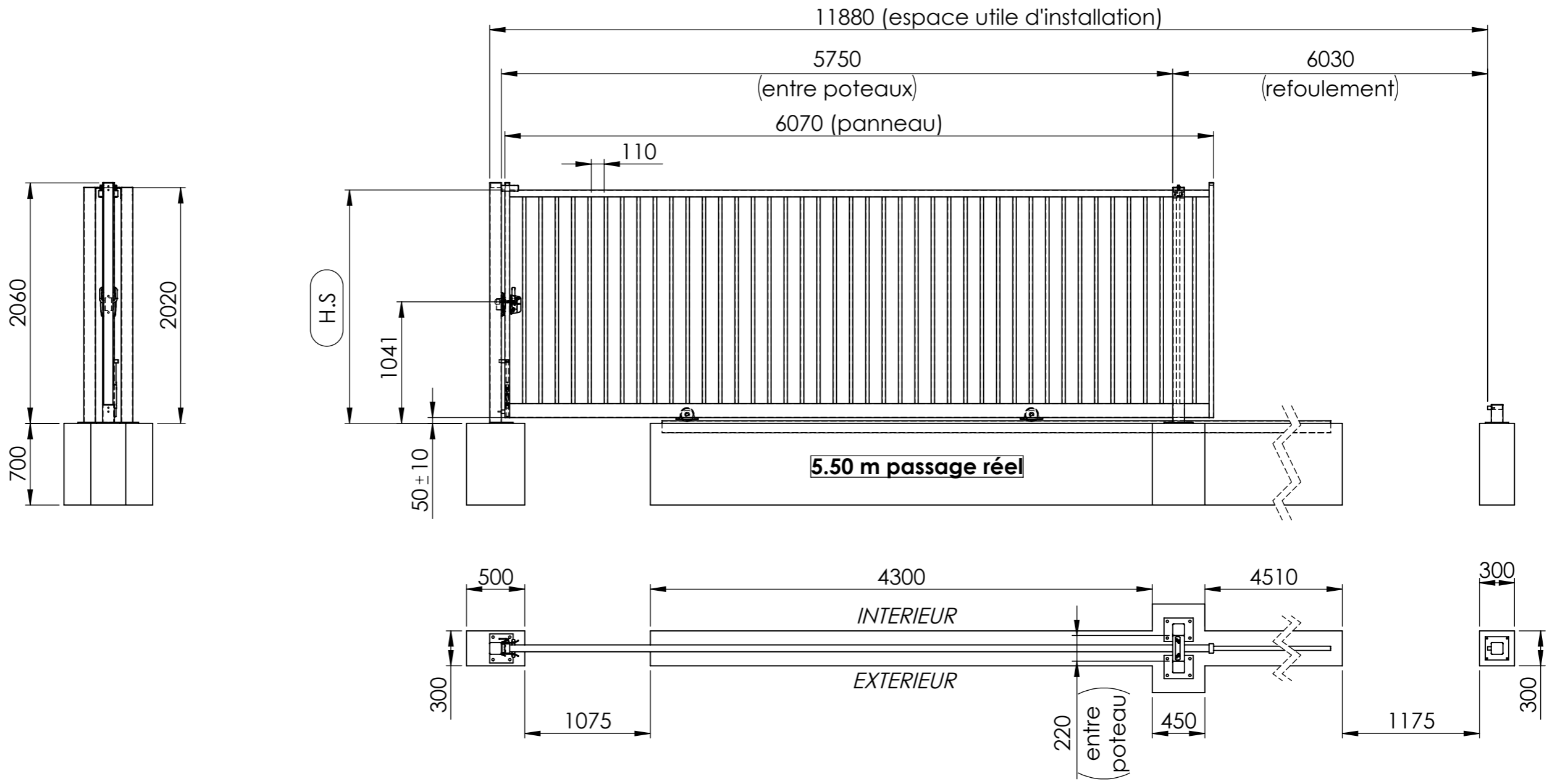

COULEURS STANDARD

- vert 6005
- blanc 9010
- jaune 1021
- rouge 3000
- bleu 5010
- gris 7016
- gris 7030
- noir 9005
- RAL _____

CARACTERISTIQUES TECHNIQUES

- Montants 80X40
- Lisse 60X60 & Poutre 120X60
- Poteaux 100X100
- Barreaux 30X20
- Rail V Kolys et roues Ø120 gorge V
- Olives téflon Ø40X60
- Serrure, gâche et verrou Locinox
- Obturbateurs polyamide

Cubages béton donnés à titre informatif. Ils ne sauraient engager la société Kolys qui ne peut connaître les contraintes d'implantation de ses produits (exposition aux vents, nature du sol, etc.).

\\192.168.26.252\Koly s\Etudes techniques\Fichiers Solidworks\Bibliothèque Solidworks Kolys\Bibliothèque produits finis\Couissants V2\Couissants - CSECV2\CSECV2_5.5X 2\CSEC

OPTIONS

cocher la(les) option(s) choisie(s)

- Crémaillère
- Lisse défensive
- Rail à visser
- Roues + rail gorge ronde
- Serrure code mécanique
- Serrure électrique
- Serrure accès pompiers
- Suppression serrure
- Suppression verrou de sol
- Trappes de visite
- Platine moteur

OUVERTURE

- Refoulement à **droite**
- Refoulement à **gauche**

FIXATION

- A sceller
- A visser (sur platines)

HAUTEUR H.S.

- 1,00m 1,25m 1,50m
- 1,75m 2,00m

A NOTER

Tous les montants Kolys dépassent de 50mm de la lisse. En cas de défaillance, le vantail est retenu et ne peut chuter. / Aucune soudure affleurante sur les produits Kolys : + de rigidité & meilleure résistance à la corrosion.

CODE CLIENT _____
NOM CLIENT _____
REF. PLAN _____
REF. AFF. _____
QTE. _____

ACCEPTATION
signature + nom + cachet

Plan commercial couissant Sécurité standard
Ref. CSEC 5.50x2 m

Dessinateur :
Pascal PAQUEREAU



Par convention, les éléments mis en plan sont cotés en millimètres. La tolérance de fabrication et de +/- 1mm pour les pièces débités et usin. La déformation tolérée sur la longueur des pièces est de +/- 1mm / mètre.

Finition : Traitement Kolys Couleur : NS	Masse Piece : NS Date enregistrement : 14/05/2018 14:42:39
Indice : NS	Echelle/Format : 1:35 /A3

Ce plan est propriété de la société Kolys. Copie et utilisation exclusivement sur accord écrit. Les conditions d'implantation et d'utilisation étant inconnues, il ne saurait engager la responsabilité de Kolys.

☉ Vue de l'extérieur

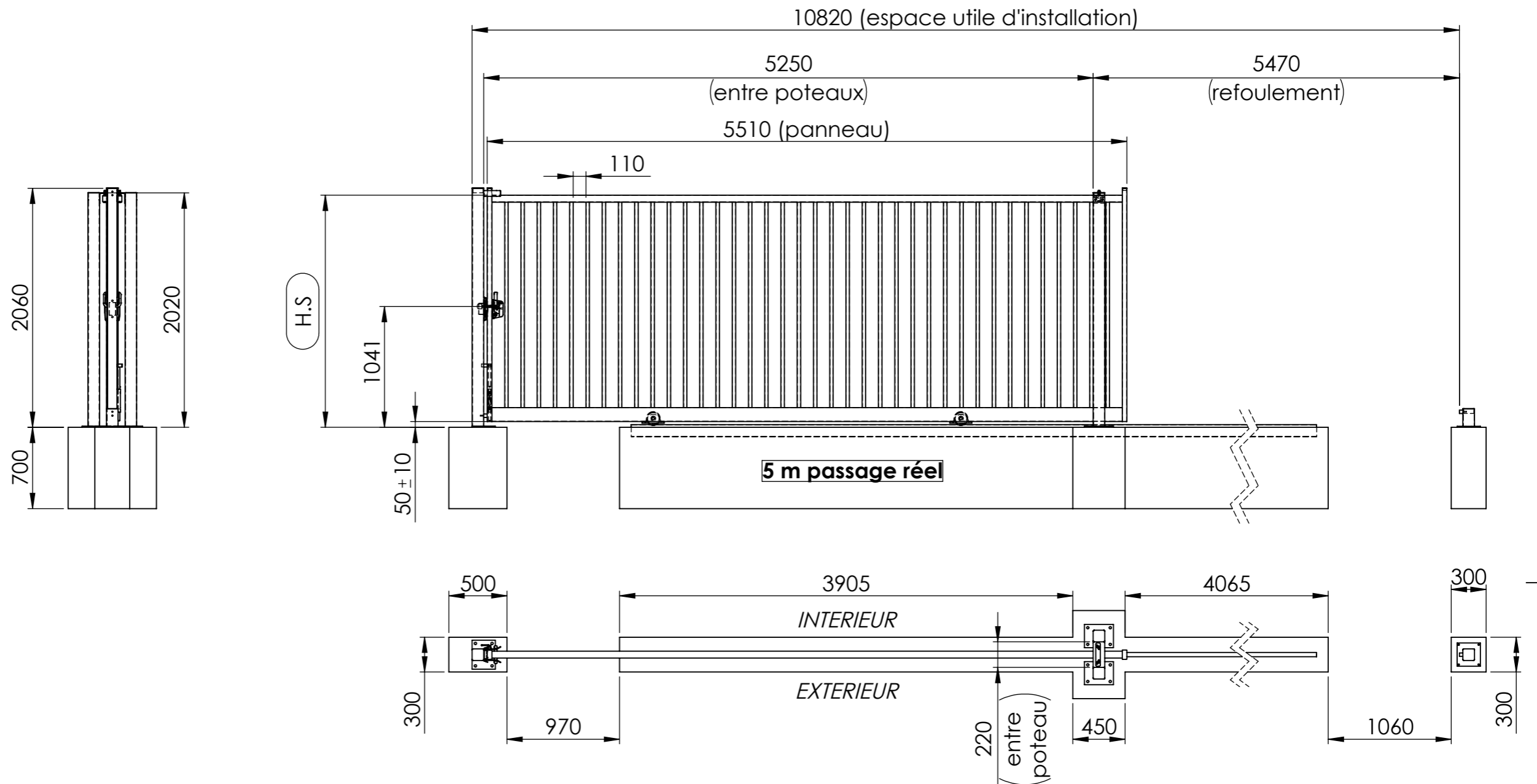

COULEURS STANDARD

- vert 6005
- blanc 9010
- jaune 1021
- rouge 3000
- bleu 5010
- gris 7016
- gris 7030
- noir 9005
- RAL _____

CARACTERISTIQUES TECHNIQUES

- Montants 80X40
- Lisse 60X60 & Poutre 120X60
- Poteaux 100X100
- Barreaux 30X20
- Rail V Kolys et roues Ø120 gorge V
- Olivettes Ø40X60
- Serrure, gâche et verrou Locinox
- Obturbateurs polyamide

Cubages béton donnés à titre informatif. Ils ne sauraient engager la société Kolys qui ne peut connaître les contraintes d'implantation de ses produits (exposition aux vents, nature du sol, etc.).

\\192.168.26.252\Koly s\Etudes techniques\Fichiers Solidworks\Bibliothèque Solidworks Kolys\Bibliothèque produits finis\Couissants V2\Couissants - CSECV2\CSECV2_5X2\CSEC

OPTIONS

cocher la(les) option(s) choisie(s)

- Crémaillère
- Lisse défensive
- Rail à visser
- Roues + rail gorge ronde
- Serrure code mécanique
- Serrure électrique
- Serrure accès pompiers
- Suppression serrure
- Suppression verrou de sol
- Trappes de visite
- Platine moteur

OUVERTURE

- Refoulement à **droite**
- Refoulement à **gauche**

FIXATION

- A sceller
- A visser (sur platines)

HAUTEUR H.S.

- 1,00m 1,25m 1,50m
- 1,75m 2,00m

A NOTER

Tous les montants Kolys dépassent de 50mm de la lisse. En cas de défaillance, le vantail est retenu et ne peut chuter. / Aucune soudure affleurante sur les produits Kolys : + de rigidité & meilleure résistance à la corrosion.

CODE CLIENT _____
NOM CLIENT _____
REF. PLAN _____
REF. AFF. _____
QTE. _____

ACCEPTATION
signature + nom + cachet

Plan commercial couissant Sécurité standard
Ref. CSEC 5x2 m

Dessinateur :
Pascal PAQUEREAU



Par convention, les éléments mis en plan sont cotés en millimètres. La tolérance de fabrication et de +/- 1mm pour les pièces débités et usin. La déformation tolérée sur la longueur des pièces est de +/- 1mm / mètre.

Finition : Traitement Kolys	Masse Piece : NS
Couleur : NS	Date enregistrement : 14/05/2018 14:39:29
Indice : NS	Echelle/Format : 1:35 /A3

Ce plan est propriété de la société Kolys. Copie et utilisation exclusivement sur accord écrit. Les conditions d'implantation et d'utilisation étant inconnues, il ne saurait engager la responsabilité de Kolys.

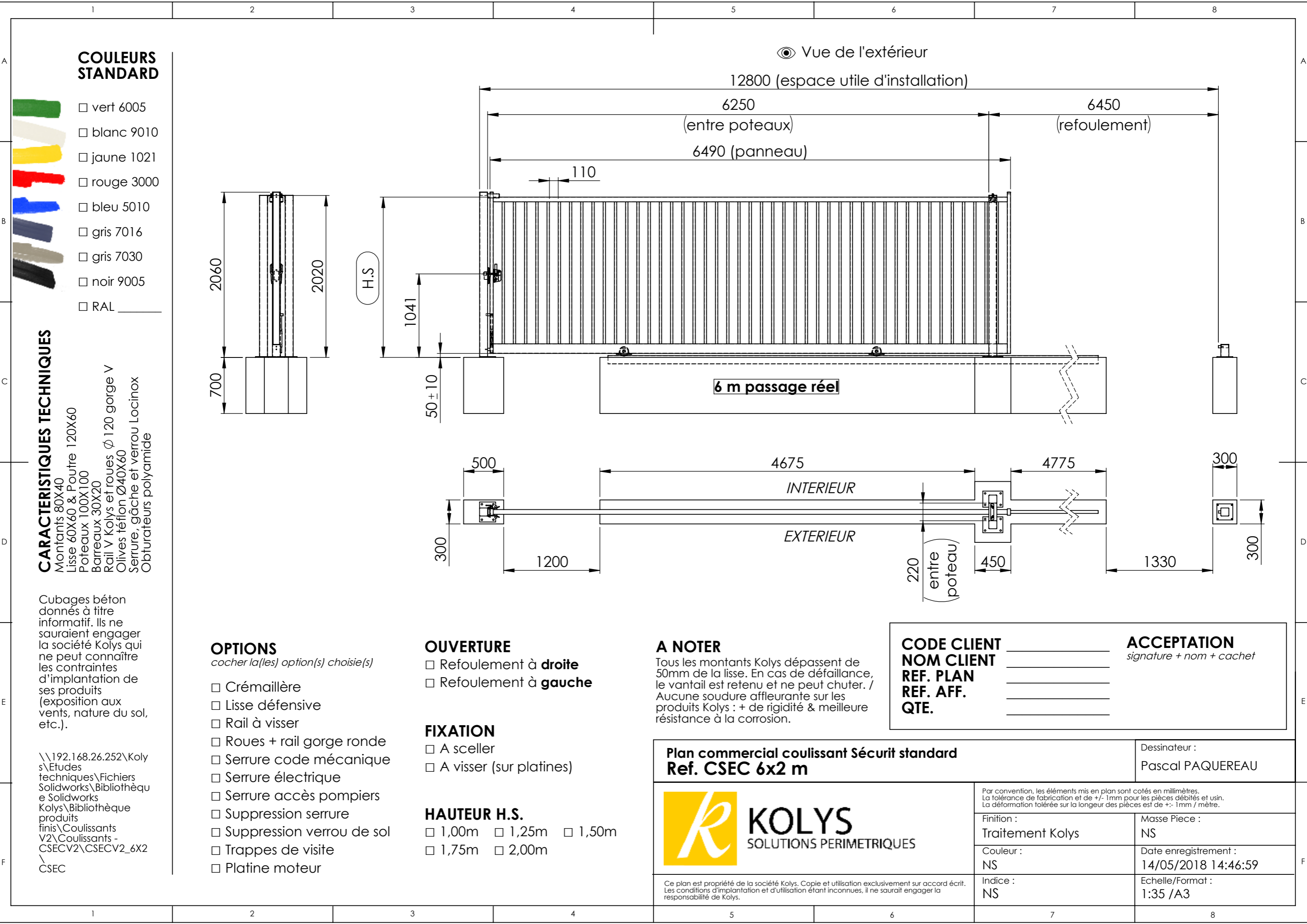

COULEURS STANDARD

- vert 6005
- blanc 9010
- jaune 1021
- rouge 3000
- bleu 5010
- gris 7016
- gris 7030
- noir 9005
- RAL _____

CARACTERISTIQUES TECHNIQUES

- Montants 80X40
- Lisse 60X60 & Poutre 120X60
- Poteaux 100X100
- Barreaux 30X20
- Rail V Kolys et roues Ø120 gorge V
- Olives téflon Ø40X60
- Serrure, gâche et verrou Locinox
- Obturbateurs polyamide

Cubages béton donnés à titre informatif. Ils ne sauraient engager la société Kolys qui ne peut connaître les contraintes d'implantation de ses produits (exposition aux vents, nature du sol, etc.).

\\192.168.26.252\Koly s\Etudes techniques\Fichiers Solidworks\Bibliothèque e Solidworks Kolys\Bibliothèque produits finis\Couissants V2\Couissants - CSECV2\CSECV2_6X2 CSEC

OPTIONS

- cocher la(les) option(s) choisie(s)*
- Crémaillère
 - Lisse défensive
 - Rail à visser
 - Roues + rail gorge ronde
 - Serrure code mécanique
 - Serrure électrique
 - Serrure accès pompiers
 - Suppression serrure
 - Suppression verrou de sol
 - Trappes de visite
 - Platine moteur

OUVERTURE

- Refoulement à **droite**
- Refoulement à **gauche**

FIXATION

- A sceller
- A visser (sur platines)

HAUTEUR H.S.

- 1,00m
- 1,25m
- 1,50m
- 1,75m
- 2,00m

A NOTER

Tous les montants Kolys dépassent de 50mm de la lisse. En cas de défaillance, le vantail est retenu et ne peut chuter. / Aucune soudure affleurante sur les produits Kolys : + de rigidité & meilleure résistance à la corrosion.

CODE CLIENT _____	ACCEPTATION
NOM CLIENT _____	<i>signature + nom + cachet</i>
REF. PLAN _____	
REF. AFF. _____	
QTE. _____	

Plan commercial couissant Sécurité standard		Dessinateur :	
Ref. CSEC 6x2 m		Pascal PAQUEREAU	
	<small>Par convention, les éléments mis en plan sont cotés en millimètres. La tolérance de fabrication et de +/- 1mm pour les pièces débités et usin. La déformation tolérée sur la longueur des pièces est de +/- 1mm / mètre.</small>		
	Finition : Traitement Kolys		Masse Piece : NS
	Couleur : NS		Date enregistrement : 14/05/2018 14:46:59
	Indice : NS		Echelle/Format : 1:35 /A3
<small>Ce plan est propriété de la société Kolys. Copie et utilisation exclusivement sur accord écrit. Les conditions d'implantation et d'utilisation étant inconnues, il ne saurait engager la responsabilité de Kolys.</small>			



KOLYS
SOLUTIONS PERIMETRIQUES

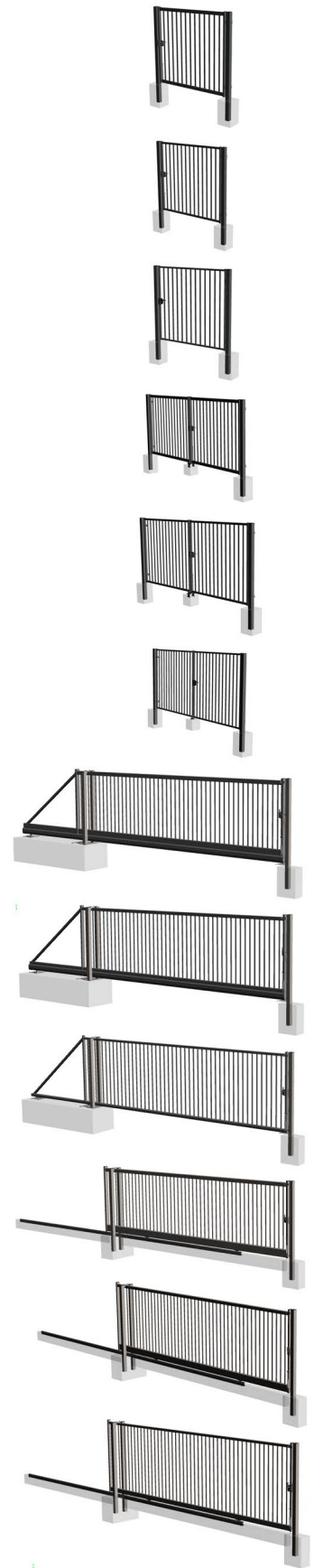

DECOUVREZ, TELECHARGEZ
www.kolys.fr

02 51 28 84 84



Photos et documents non contractuels | Copyright Kolys

Présentation générale | Portails C Kolys

le 'plus' Kolys :

Tous nos produits sont conçus dans le même souci de simplicité de mise en œuvre. Parce que pour nous la qualité d'un produit ne se limite pas à sa fabrication, les solutions suivantes sont apportées :

Le rail V Kolys | Une mise en œuvre simplifiée

La bonne pose d'un portail coulissant dépend de la bonne pose de son rail. Kolys a développé dans cet esprit un rail exclusif aux multiples qualités :

• Rectitude

par son pliage, le rail V Kolys assure une rectitude meilleure que le profilés IPN laminés à chaud

3 • Robustesse

le rail V Kolys a été mis au point et testé à la résistance d'une pression d' 1 tonne en 1 point il est galvanisé et présente une longévité remarquable

• Légèreté

maniabale en éléments de 3 mètres, le rail V Kolys se manipule par 1 seul opérateur

2 • Simplicité

emboîtement facilité par les découpes d'encastrement aux extrémités

1 • Hauteur

finitions avec seuil béton ou enrobé affleurant possibles

• Sécurité

le rail V Kolys apporte une excellente réponse au risque de déraillement et une meilleure verticalité au portail

• Stockabilité

livré par palette de 12 éléments, le rail V Kolys est stockable pour vous permettre d'anticiper vos chantiers

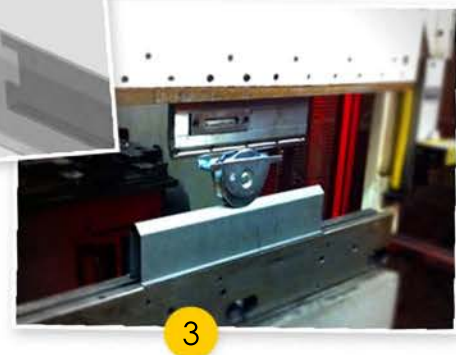
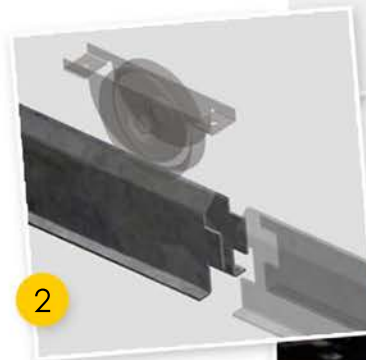
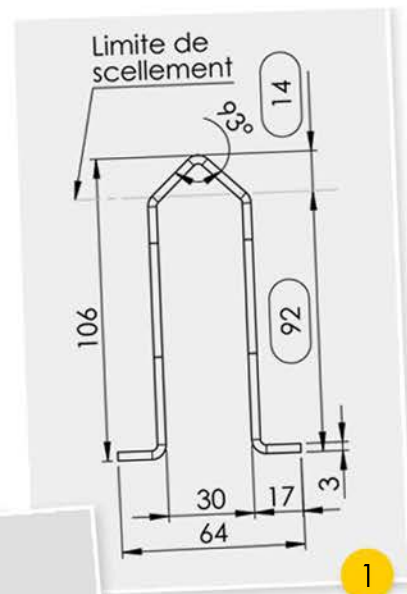

Le déchargement sur site

La combinaison d'un stock de rails V Kolys et de notre livraison par tracteur spécifiquement équipé d'un bras de levage vous permet de déposer le vantail directement sur son rail, sans besoin de mobiliser un engin de levage et sans reprise ultérieure de manipulation.

La sécurité des personnes

- la conception de nos produits réduit le risque de déraillement et la chute du vantail en cas de défaillance des indispensables poteaux réception et butée arrière (butée mécanique par le portique de poteaux guides)
- la garde au sol réduite (50mm) et la systématisation de protection de roues empêche le pincement ou l'écrasement des pieds lors du mouvement du vantail

Traitement de surface | Portails Kolys

Les produits Kolys sont réalisés à partir de tubes et profilés en acier sendzimir Z 275, ou galvanisés à chaud pour les plus grandes sections.

La longévité de nos produits est aussi assurée par un traitement de surface rigoureux, décomposé comme suit :

- Grattage des projections de soudures
- Grenailage qualité SA 2.5
- Application par procédé électrostatique d'une couche de primaire anticorrosion de 65µm d'épaisseur
- Gélification au four cette première couche
- Application par procédé électrostatique d'une couche de finition de couleur de 65µm d'épaisseur
- Polymérisation au four des deux couches

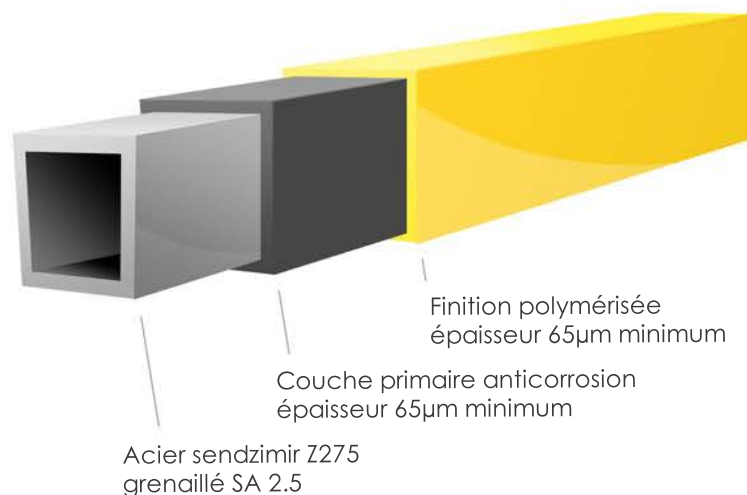

Tous les coloris et textures peuvent être appliqués sur votre portail :

- Peintures brillantes
 - 8 couleurs standard pour nos portails et éléments de clôture fixe
RAL6005, 9010, 1021, 3000, 5010, 7030, 7016, 9005
 - Tous autres RAL
voir fiche tarifaire
- Peintures mates
 - 3 couleurs pour nos portails
RAL6005, 9010, 9005
 - Autres RAL
voir fiche tarifaire
- Peintures spéciales (sur consultation)
 - Peintures métallisées ou structurées
imitation rouille, bronze oxydé, etc.
 - Etc.
- Galvanisation à chaud par trempage
Sous-traitance France Galva, selon normes NF EN ISO 1461, NF A 35-503, NF EN ISO 14713 et NF EN ISO 752 sur aciers noirs
Plus-value selon fiche tarifaire

RAL standards

vert 6005

blanc 9010

jaune 1021

rouge 3000

bleu 5010

gris 7016

gris 7030

noir 9005



Options et accessoires | Portails A&C Kolys

Portails coulissants & autoportants

Crémaillère module 4 (section 22X22mm)

Acier zingué. Vendue par éléments de 2 mètres
Réglable dans les 3 dimensions lorsqu'installée par Kolys



Lisse défensive

Aluminium, à fixer directement sur cadre. Pour tous nos portails
Découpe dents en V par défaut, autres découpes sur consultation

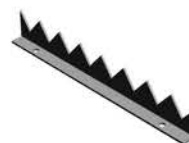

Rail à visser

Acier zingué, pour vissage sur seuil
Pour roue gorge V par défaut, autres formes sur consultation



Rail à sceller

Acier galvanisé 3mm d'épaisseur (résistance 1 tonne par point), pour scellement béton
Pour roue gorge V par défaut, autres formes sur consultation



Olives nylon

Disponibles en différents diamètres et hauteurs
Livrées avec leur axe (et leurs roulements pour les olives 60X80)



Roues pour coulissant

Disponibles en différents diamètres et formes de gorge
Roue gorge V 400Kg Ø120mm par défaut, autres sur consultation



Roller pour autoportant

Disponible en différentes dimensions, simple ou doubles galet(s)
Plus robuste et facile à mettre en oeuvre avec notre châssis pour rollers !



Produit stocké
Disponible dans la limite des stocks disponibles



Produit à commander
Disponible selon délai d'approvisionnement



Produit à fabriquer



Options et accessoires | Serrurerie 1/2

Serrures et gâches

Serrure polyamide pivotants

Corps de serrure acier zingué, boîtier et poignée polyamide
Disponible en noir 9005



Serrure métallique pivotants

Corps de serrure acier zingué, boîtier et poignée métalliques
Disponible en gris métallisé ZILV



Serrure coulissants et autoportants

Corps de serrure acier zingué, boîtier et poignée métalliques, ailette acier inoxydable
Disponible en gris métallisé ZILV



Serrure à code mécanique

Corps de serrure acier zingué, boîtier et poignée métalliques
Disponible en gris métallisé ZILV - 100% mécanique, sans batterie ou alimentation



Serrure électrique

Corps de serrure acier zingué, boîtier et poignée métalliques
Disponible en gris métallisé ZILV - montée avec trappe de visite



Serrure accès pompiers

Corps de serrure acier zingué, boîtier et poignée métalliques
Disponible en gris métallisé ZILV - permet l'accès au secours par une clé universelle



Gâche

Pour pivotants (métallique ou polyamide)
Pour coulissants & autoportants (métallique)



Gâche électrique

Au choix à rupture ou émission de courant
Montée avec trappe de visite



Produit stocké
Disponible dans la limite des stocks disponibles



Produit à commander
Disponible selon délai d'approvisionnement



Produit à fabriquer



Options et accessoires | Serrurerie 2/2

Serrure DENY standard

3 références pivotants disponibles : 12171 (poignée + 1 canon), 12187 (1 canon) et 34171 (2 canons) | 1 référence coulissants disponible : 11865 (poignée + 1 canon)



Serrure VIRO horizontale

Adaptée avec ses accessoires
Montée avec 1 trappe de visite sur poteau



Serrure VIRO verticale

Adaptée avec ses accessoires
Montée avec 1 trappe de visite sur poteau

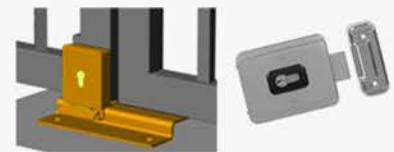

Tous portails

Verrou de sol

Chambre en aluminium, tige en acier zingué
Livré avec sa douille à sceller



Trappe de visite

Permet l'accès à l'intérieur du poteau pour câblages
Fixée par vissage, même RAL que le poteau



Butée caoutchouc

Permet d'éviter les chocs et les nuisances sonores
Filetage zingué M6, caoutchouc Ø30mm L=30mm



Eclairage pour automatisation

Projecteur

Pour éclairage de zone lors de mouvements
Disponible en noir mat 9005



Lampe clignotante

Pour avertissement lors de mouvements
Translucide double face (visible de tous côtés)



Produit stocké
Disponible dans la limite des stocks disponibles



Produit à commander
Disponible selon délai d'approvisionnement



Produit à fabriquer



Descriptif technique | Portail coulissants C Kolys (p.1/5)

1. Caractéristiques techniques

Qté	Désignation
1	Vantail constitué d'une poutre (inclues 2 roues et protections de roues), d'une lisse, de deux montants 'dépassants la platine olives', barreauté, tôle et/ou grillagé, et équipé d'un verrou de sol (en option pour la gamme Sécurité)
1	Rail sur lequel coulisse le vantail (à sceller ou à visser, forme en fonction de la gorge de la roue du vantail : ronde, en V, ou sur-mesure)
2	Poteau guides reliés par une platine supportant 2 olives de guidage (à sceller ou à visser)
1	Poteau de réception supportant la gâche de réception de la serrure (sauf option suppression de la serrure) et muni d'une butée caoutchouc pour amortir le choc du vantail
1	Butée arrière pour position ouverte, munie d'une butée caoutchouc pour amortir le choc du vantail

En configuration standard :

- La manœuvre du vantail est manuelle, et la fermeture est assurée par une serrure actionnée par un canon standard européen ;
- Le revêtement est assuré, après grenailage SA2.5 des aciers sendzimir, par une couche de primaire cuite au four puis une couche de finition cuite également au four (détails page 8 du catalogue Kolys) ;
- Les différents ensembles sont fixés au sol par scellement ou par chevillage sur massifs béton. Les blocs béton présentés dans le catalogue, documents, ou sur les plans Kolys le sont à titre informatif. Ils ne sauraient engager la société Kolys qui ne peut connaître les contraintes d'implantation de ses produits (exposition aux vents, nature du sol, etc.).

2. Classe de résistance au vent

La classe de résistance au vent de ce portail est : **V1**.

3. Attestation de conformité aux normes NF EN 12604 ET NF EN 12605

La société Kolys déclare que le portail désigné ci-dessus a été conçu, réalisé et livré conformément aux normes NF EN 12604 et NF EN 12605 en vigueur pour une classe d'utilisation 1, soit de 0 à 6 cycles ouverture/fermeture par jour (correspondant à une manœuvre manuelle).

Ce portail porte le N° de série frappé sur la plaque constructeur en bas de la montante serrure cotée extérieur.

La responsabilité de la société Kolys ne peut être engagée en cas de modifications réalisées à son insu et non validées par elle, et en cas de non-respect de la notice d'installation ou d'utilisation. Dans ces différents cas, l'attestation de conformité ne serait plus valable. La personne ou la société effectuant des modifications ou ne respectant pas les différentes notices prendra en charge la totalité des responsabilités engendrées.

N° de série du portail : _____

Cachet original du fabricant :

Descriptif technique | Portail coulissants C Kolys (p.2/5)

4. Notice d'installation

VALEURS DES EFFORTS TRANSMIS AU GROS-ŒUVRE AU DROIT DES ORGANES DE FIXATION

IMPORTANT : LE BETON UTILISE DOIT ETRE MINIMUM DE TYPE 'BCN non armé 28 MP classe 2b2'

Pour poteaux à sceller		Pour poteaux à visser (sur platines)	
Couple exercé sur le poteau de réception	214 daN/m	Effort de traction par cheville au poteau réception	630 daN/m
Couple exercé sur chaque poteau guide	214 daN/m	Effort de traction par cheville aux poteaux guides	630 daN/m
Couple exercé sur la butée arrière	214 daN/m	Effort de traction par cheville à la butée arrière	630 daN/m

Les blocs béton présentés dans le catalogue, documents, ou les plans Kolys sont informatifs. Ils ne sauraient engager Kolys qui ne peut connaître les contraintes d'implantation de ses produits (exposition aux vents, nature du sol, etc.).

1) **RECOMMANDATION(S)**

Lire attentivement la notice d'installation et de montage avant d'installer et d'utiliser le portail.

2) **RAPPEL DES OBLIGATIONS DE L'INSTALLATEUR**

- A. Mise en œuvre du portail conformément à la notice d'installation du fabricant ;
- B. Choix du type de fixation adapté en fonction des efforts transmis au gros œuvre ;
- C. Respecter une tolérance de 2 mm/m en verticalité et en horizontalité ;
- D. Mise en œuvre des dispositifs de sécurité concernant la visualisation ;
- E. Apposition de manière visible de la notice d'utilisation ;
- F. Remise à l'utilisateur :
 - Du descriptif fourni par le fabricant ;
 - De l'attestation de conformité de l'installation ;
 - D'un carnet d'entretien approprié à l'usage prévu.

3) **MANUTENTION → ATTENTION EN CAS DE VENT !**

- La manutention se fait avec les moyens adaptés au poids du vantail (voir tableau ci-dessous, extrait de la page 10 du catalogue Kolys) ;
- L'accrochage du vantail se fait au milieu de la lisse haute avec une sangle protégée, adaptés au poids du vantail ;
- En cas de manutention à la grue, 2 opérateurs minimum sont nécessaires, 1 aux commandes et 1 en maintien (voir illustration à droite).

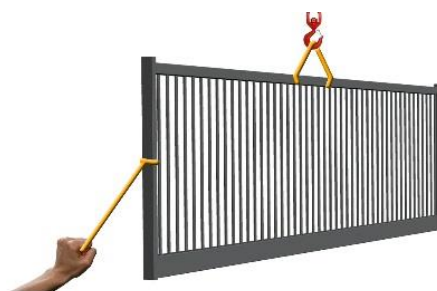



Vantaux coulissants	Hauteur	Passage							
		5,00m	6,00m	7,00m	8,00m	9,00m	10,00m	11,00m	12,00m
Coulissant Elite	2,00m	241 Kg	285 Kg	329 Kg	372 Kg	416 Kg	460 Kg	503 Kg	547 Kg
Coulissant Elite Kolysmatic	2,00m	174 Kg	203 Kg	232 Kg	261 Kg	290 Kg	319 Kg	347 Kg	376 Kg
Coulissant Exclusive	2,00m	228 Kg	269 Kg	309 Kg	349 Kg	389 Kg	430 Kg		
Coulissant Exclusive Kolysmatic	2,00m	162 Kg	187 Kg	212 Kg	237 Kg	262 Kg	288 Kg		
Coulissant Securit	2,00m	143 Kg	169 Kg						

Descriptif technique | Portail coulissants C Kolys (p.3/5)

4) AIRE DE DEBATTEMENT DU PORTAIL

L'aire de débattement du portail (parfois matérialisée par une peinture hachurée jaune et noire au sol) correspond à une largeur de 30cm (centrée sur le rail au sol), sur la longueur complète du rail (soit la zone occupée par le portail fermé + celle occupée par le portail ouvert).

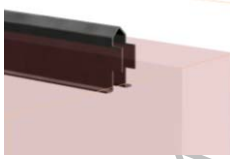
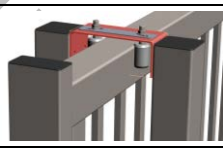
5) METHODE D'INSTALLATION PRECONISEE

Etape	Description	Observations
1	Creuser les fouilles en fonction des cotes déterminées par le calcul des 'massifs béton'	
2	Sceller le rail en respectant la cote d'altitude et la rectitude du rail. Précision demandée : tolérance 2 mm/m. Attention : les jonctions des 2 rails doivent être parfaitement alignées.	 <p>Si rail à visser et poteaux sur platines à visser, Couler les massifs pour les différents poteaux et le rail, en respectant les cotes données par l'ingénieur béton. Attention : les jonctions de rails doivent être parfaitement alignées.</p>
3	Sceller les 2 poteaux guides reliés avec la platine-olives en respectant la cote de positionnement en hauteur ainsi que la verticalité.	Si poteaux sur platines à visser, attendre la prise du béton, puis fixer les poteaux guides*.
4	Attendre la prise du béton.	
5	Mettre en place le vantail après avoir démonté la platine-olives. Attacher le panneau à un poteau.	
6	Remonter la platine-olives.	
7	Régler le portail verticalement dans l'axe des poteaux guides, en respectant les jeux de 2,5mm entre chaque olive et le bord de la lisse du vantail.	
8	Sceller la butée arrière et la douille du verrou de sol en positionnant le panneau ouvert.	Si butée arrière sur platine à visser, réaliser le plot béton, attendre que ce dernier ait prit, puis visser la butée arrière*.
9	Sceller le poteau de réception avec le vantail comme gabarit de positionnement. Vérifier le bon fonctionnement de la serrure.	 <p>Si poteau de réception sur platine à visser, réaliser le plot béton avec le vantail comme gabarit de positionnement, attendre que le béton ait prit, puis visser*.</p>
10	Nettoyer les parties souillées par le béton.	
11	Faire les retouches de peinture s'il y a lieu.	
12	Attendre la prise complète du béton avant utilisation.	

***ATTENTION** : fixation avec des chevilles dimensionnées en fonction des efforts figurants dans la notice d'installation.



Descriptif technique | Portail coulissants C Kolys (p.4/5)

1. Notice d'utilisation

1) AVERTISSEMENTS

- S'ASSURER QUE L'AIRE DE DEBATTEMENT EST LIBRE DE TOUTE PERSONNE, OBJET OU ANIMAL AVANT DE MANŒUVRER LE PORTAIL ;
- NE JAMAIS METTRE UNE PARTIE DU CORPS ENTRE UNE PARTIE FIXE ET UNE PARTIE MOBILE DU PORTAIL PENDANT UNE MANŒUVRE ;
- NOMBRE DE PERSONNES NECESSAIRES POUR ASSURER LA MANŒUVRE EN FONCTION DU VENT :
 - 1 PERSONNE POUR UN VENT COMPRIS ENTRE 0 et 60Km/h ;
 - INTERDICTION D'UTILISER LE PORTAIL, MÊME A PLUSIEURS, SI VENT >60Km/h.

2) MANŒUVRE D'OUVERTURE

- Saisir la poignée de manœuvre (peut être incluse à la serrure) ;
- Déverrouiller la serrure (ou l'organe de fermeture pour l'option sans serrure) ;
- Amener doucement le portail en butée arrière sans lâcher la poignée ;
- Mettre en place le verrou de sol dans la douille de blocage (en option sur la gamme Sécurité. Si absence du verrou de sol, la MANŒUVRE DE FERMETURE décrite ci-après doit impérativement être effectuée aussitôt le(s) véhicule(s) (ou la(les) personne(s) et/ou animal(aux)) passés, sans que la personne en charge de l'ouverture du portail n'ait lâché la poignée de manœuvre).

3) MANŒUVRE DE FERMETURE

- Saisir la poignée de manœuvre (peut être incluse à la serrure) ;
- Oter le verrou de sol de la douille de blocage (en option sur la gamme Sécurité) ;
- Amener doucement le panneau en butée sur le poteau de réception sans lâcher la poignée ;
- Verrouiller la serrure (ou l'organe de fermeture pour l'option sans serrure).

2. Conduite à tenir en cas d'urgence

En cas de déraillement du panneau, de détérioration des butées caoutchouc, de rupture du canon ou de la serrure, de non fonctionnement du verrou de sol, de constatation de tentative d'effraction ou de tout autre fait suspect, immobiliser le panneau sur un poteau avec une sangle, et apposer un écriteau de chaque côté pour en interdire l'utilisation.

FAIRE INTERVENIR UN INSTALLATEUR POUR REMISE EN ETAT DU PORTAIL ET DES ELEMENTS DE SECURITE (vous pouvez contacter Kolys pour vous faire suggérer un installateur référencé).

3. Notice d'entretien et de pièces de rechange

1) ENTRETIEN TOUS LES 6 MOIS

- Contrôler la solidité des fixations des poteaux guides, du poteau de réception, de la butée arrière, ainsi que celle de la douille de blocage ;
- Contrôler l'état des butées caoutchouc ;
- Lubrifier le canon de la serrure avec de la poudre de graphite ;
- Vérifier le bon fonctionnement des olives de guidage ;
- Contrôler le bon état du rail de guidage.

2) ENTRETIEN A FREQUENCE REGULIERE

- Balayage du rail de circulation du vantail ;
- Nettoyage avec un détergent non abrasif des différents éléments (ne pas utiliser de produit acide, corrosif ou de solvant) ;
- Contrôler la fixation de la serrure, de la gâche, de la platine-olives, des olives et du verrou de sol.











Descriptif technique | Portail coulissants C Kolys (p.5/5)

3) MISE EN GARDE

- Pour tous travaux, faire appel à un revendeur ou installateur spécialisé (vous pouvez contacter Kolys pour vous faire suggérer un installateur référencé) ;
- Kolys rejetera toute requête en garantie et toute responsabilité pour toute réparation exécutée par des personnes non agréées ou avec des pièces de rechange non d'origine.

4) PIECES DE RECHANGE

Les photos présentées plus après sont indicatives, non exhaustives, et non contractuelles.

Serrure		Verrou de sol	
Gâche		Platine-olives	
Obturateur plastique		Olive seule	
Butée caoutchouc		Roue	

4. Attestation de conformité de l'installateur

La société _____ déclare que le portail Kolys portant le numéro de série précisé au paragraphe 3 du présent document n'a pas été modifié, et a été installé conformément à la norme NF EN 12604 et NF EN 12605 et au descriptif du fabricant.

Date installation : _____

Cachet original de l'installateur + signature :