

UNICONNECT 1.6

FR

EN

ES

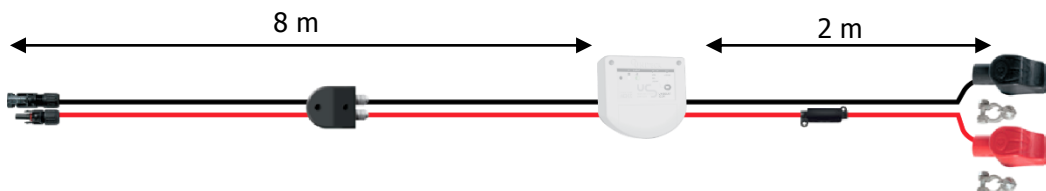

Le kit de connexion solaire rapide

The quick solar connecting kit

El kit de conexión solar rápido

Cher client, nous vous remercions de votre achat pour l'un de nos produits Uniteck. Veuillez prendre connaissance avec attention de toutes les instructions avant d'utiliser le produit.

UNICONNECT 1.6

Pour réaliser la connexion panneau/régulateur/batterie, nous vous recommandons d'utiliser le kit prêt à l'emploi Uniconnect 1.6 qui optimise vos performances électriques et simplifie le montage.

Le kit Uniconnect est équipé de câble solaire souple avec âme en cuivre étamé. Ils sont résistants aux conditions extrêmes (-40°C- à 120°C). De section 6 mm², ils optimisent la puissance utile de votre installation en vous garantissant une chute de tension minimale.

Ils se raccordent simplement et rapidement aux panneaux grâce à leur connecteur MC4. Ils sont équipés d'un kit fusible pour protéger votre installation et votre batterie et sont fournis avec un passe-toit étanche résistant aux UV, des cosses batteries et des guides câbles.

COMPOSITION

L'Uniconnect est composé de :

- 2 x 8 m de câbles solaire de 6mm² noir et rouge de 6mm² avec des connecteurs solaires rapides pour connecter le(s) panneau(x) au régulateur.
- Passe-toit / passe-cloison étanche et résistant aux UV.
- Un kit de connexion batterie, composé de 2 x 2 m de câbles solaire noir et rouge de 6mm² pour connecter le régulateur à la batterie, d'un kit de protection fusible pour protéger l'installation de tous dysfonctionnements batterie et de cosses batteries ainsi que des caches cosses.

CONSIGNE DE SÉCURITÉ

- Prenez les mesures appropriées pour prévenir les accidents pendant vos travaux de montage.
- Si le support et le matériel de montage sont exposés aux rayons du soleil pendant une longue période, il y a un risque de brûlure. Protégez-vous.
- A la fin des travaux, vérifiez que vos supports et panneaux soient bien fixés

Pour le bon fonctionnement du régulateur, veuillez respecter l'ordre de connexion suivant :

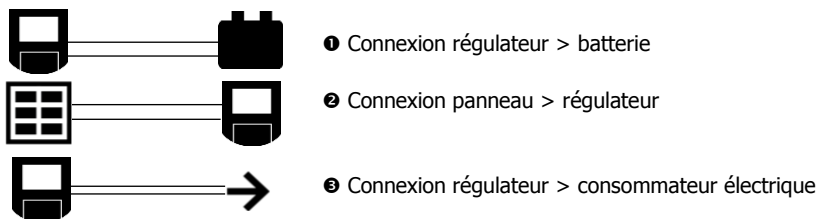

Pour le débranchement, veuillez procéder dans l'ordre inverse. Pour plus d'informations, se référer au manuel d'utilisation de votre régulateur de charge.

INSTALLATION DU PASSE-TOIT

- Percez la cloison grâce à une scie cloche. Diamètre compris entre 15 et 20 mm.

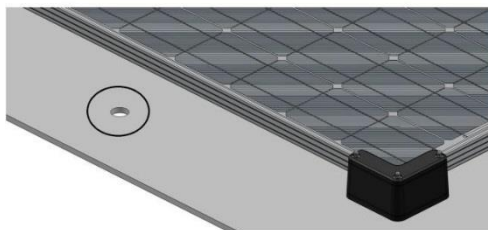

Avec collage :

- Nettoyez la zone de pose avec le dégraissant, non fourni (ne pas utiliser d'alcool ou de white spirit)



- Appliquez la colle sur la zone indiquée en blanc sur l'image ci-dessous, puis positionnez-le à l'endroit du perçage (non fourni)

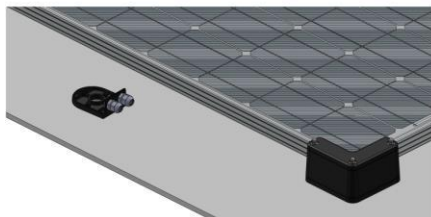

Avec perçage :

- Fixez le passe-toit à l'aide des 2 vis autotaraudeuses

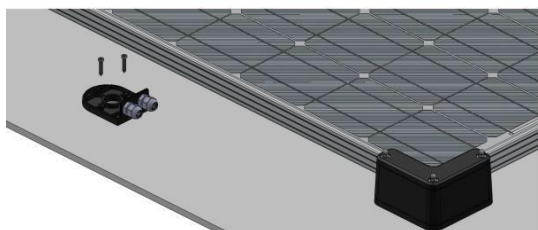

INSTALLATION DU PASSE-TOIT

- Passez les câbles dans le trou. Gardez une longueur suffisante pour votre câblage. Serrez les écrous du presse-étoupe pour assurer une étanchéité.

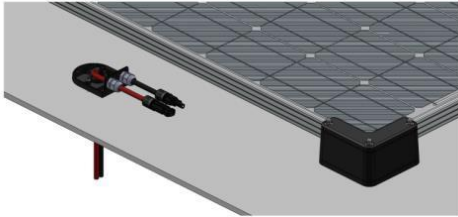



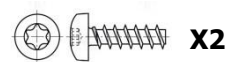

- Fermez le capot grâce aux 2 vis plastiques



RACORDEMENT REGULATEUR > BATTERIE

COMPOSITION DU KIT CONEXION BATTERIE

	Cosses D8 L=2m	X1
	L=1,7m Cosses D5	X1
	L=0,3m Cosse D5/Cosse D8	X1
		X1

- Assemblez les câbles rouges avec le kit protection fusible



- Ajoutez les cosses à l'aide de l'écrou papillon.



RACORDEMENT PANNEAU

RACORDEMENT POUR 1 PANNEAU

- Raccordez les connecteurs entre eux (connecteurs polarisés ce qui évite le risque d'erreur)

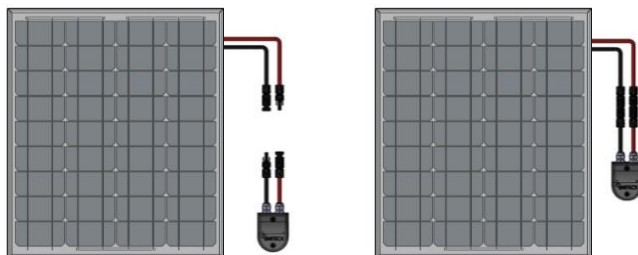

RACORDEMENT POUR 2 PANNEAUX / 3 PANNEAUX EN PARALLELE



Pour une installation avec 2 panneaux,
ajouter le kit connecteurs solaires parallèle
2 panneaux (non fourni – ref 0231)



Pour une installation avec 3 panneaux,
ajouter le kit connecteurs solaires parallèle
3 panneaux (non fourni – ref 0163)

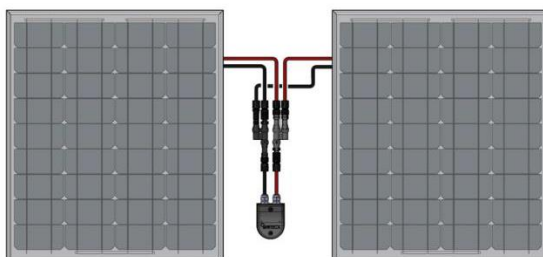
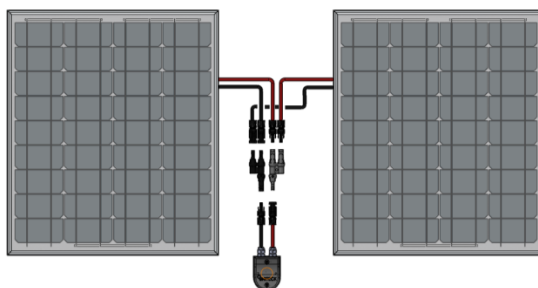

SPÉCIFICATIONS TECHNIQUES

	UNICONNECT 1.6
Section des câbles	 6 mm ²
Conducteur	Souple, classe 5/6
Gaine extérieure	Caoutchouc ignifugé. Type EM8, sans halogène type E16 avec faible émission de fumée et de gaz corrosif en cas d'incendie
Resistance du câble	
Eau	AD7 (immersion)
Température de fonctionnement	-40°C / +120°C
Température en court-circuit (5s)	250°C
Résistant aux UV	Oui
Résistant aux choc	Impact moyen (AG2)
Normes des câbles	EN 60332-1 / EN 50267-1/ EN 50267-2 / EN61034 / IEC 60332-1 / IEC60754-1 / IEC 60754-2 / IEC 61034
Connecteurs panneaux	Type MC4
Connexion batterie	Cosses batteries
Fusible	
Puissance	60 A
Entretoise	30 mm

GARANTIE

La garantie couvre tout défaut ou vice de fabrication pendant 1 an, à compter de la date d'achat (pièces et main d'œuvre).

La garantie ne couvre pas :

- l'usure normale des pièces (Ex. : câbles, etc.).
- les erreurs de tension panneaux / batterie, incidents dus à un mauvais usage, chute, démontage ou toute autre avarie due au transport.

En cas de défauts, retournez le produit à votre distributeur, en y joignant :

- un justificatif d'achat daté (ticket de caisse, facture...)
- une note explicative du défaut.

Attention : notre SAV n'accepte pas les retours en port dû.

Après la garantie, notre SAV assure les réparations après acceptation d'un devis.

Contact SAV :

Uniteck- 1 Avenue de Rome

Zae Via Europa - Immeuble le Cassis

34350 Vendres -France

Mail : sav@uniteck.fr - Fax : +33 (0)4 88 04 72 20

Dear customer, thank you for purchasing one of our Uniteck products. Please read all instructions carefully before using the product.

UNICONNECT 1.6

To connect the panel/controller/battery, we recommend that you use the Uniconnect 1.6 ready-to-use kit, which optimizes your electrical performance and simplifies installation.

The Uniconnect kit is equipped with flexible solar cable with tinned copper core. They are resistant to extreme conditions (-40°C- to 120°C). With a cross-section of 6 mm², they optimize the useful power of your installation by guaranteeing you a minimum voltage drop.

They can be easily and quickly connected to the panels using their MC4 connector. They are equipped with a fuse kit to protect your installation and battery and are supplied with a UV-resistant waterproof roof pass, battery terminals and cable guides.

COMPOSITION

Uniconnect is composed of:

- 2 x 8 m of 6mm² black and red solar cables with fast solar connectors to connect the panel(s) to the controller.
- Waterproof and UV-resistant roof and wall pass.
- A battery connection kit, composed of 2 x 2 m of 6mm² black and red solar cables to connect the regulator to the battery, a fuse protection kit to protect the installation from any battery malfunctions and battery terminals as well as terminal covers.

SAFETY INSTRUCTIONS

- Take appropriate measures to prevent accidents during your assembly work.
- If the bracket and mounting material are exposed to sunlight for a long period of time, there is a risk of burning. Protect yourself.
- At the end of the work, check that your supports and panels are securely fastened.

For the proper functioning of the controller, please observe the following order of connection:

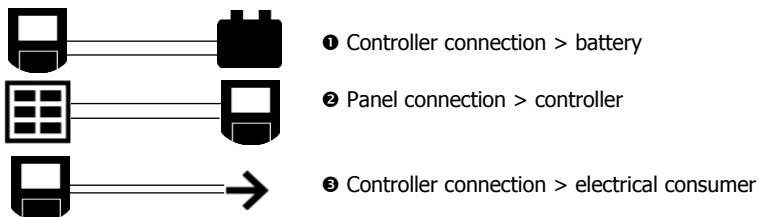

To disconnect, please proceed in reverse order. For more information, refer to the user manual of your charge controller.

INSTALLATION OF THE ROOF PASS

- Drill through the wall with a hole saw. Diameter between 15 and 20 mm.

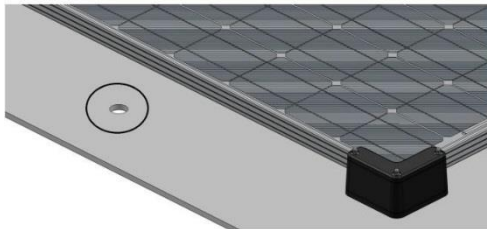

With glueing:

- Clean the installation area with the degreaser, not provided (do not use alcohol or white spirit)



- Apply the glue to the area indicated in white in the image below (not provided), then position it where the hole is drilled.

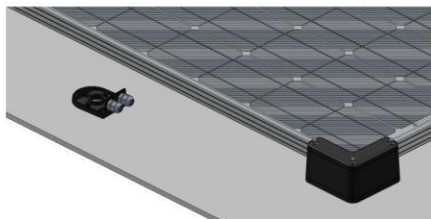

With drilling:

- Secure the roof pass with the 2 self-tapping screws

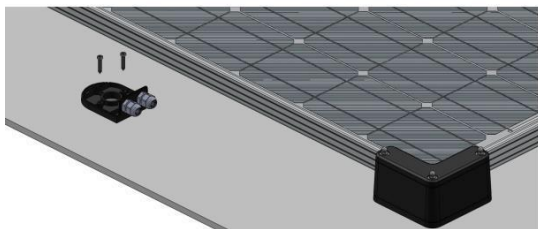

INSTALLATION OF THE ROOF PASS

- Run the cables through the hole. Keep a sufficient length for your wiring. Tighten the nuts of the cable gland to ensure waterproofness

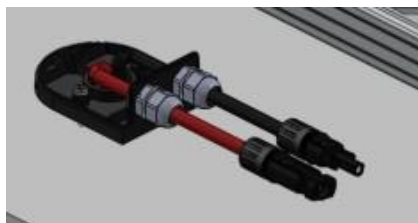
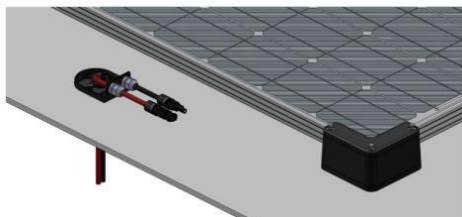

- Close the cover with 2 plastic screws

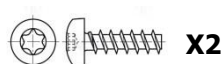
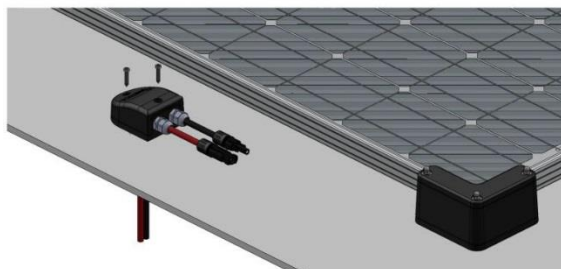

REGULATOR > BATTERY CONNECTION

COMPOSITION OF THE BATTERY CONEXION KIT

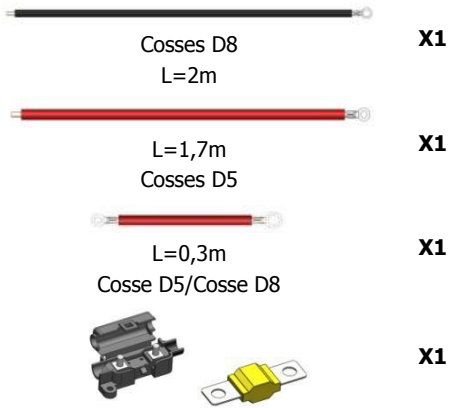

- Assemble the red cables with the fuse protection kit

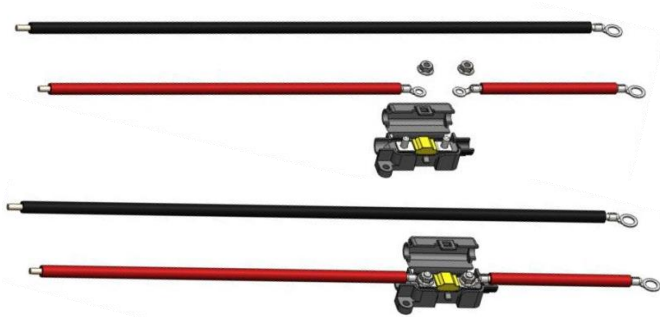

- Add the lugs using the wing nut.



PANEL CONNECTION

1 PANEL CONNECTION

- Connect the connectors together (polarized connectors to avoid the risk of errors)

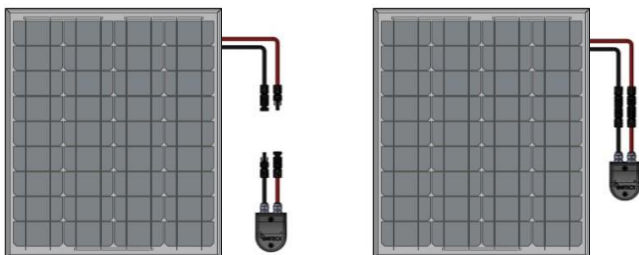

2 OR 3 PANELS CONNECTION IN PARALLEL



For an installation with 2 panels, add the 2 panel parallel solar connector kit (not provided – ref 0231)



For an installation with 3 panels, add the 3 panel parallel solar connector kit (not provided – ref 0163)

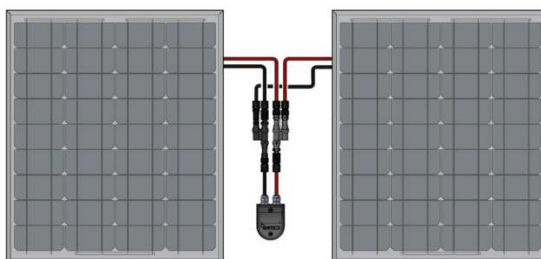
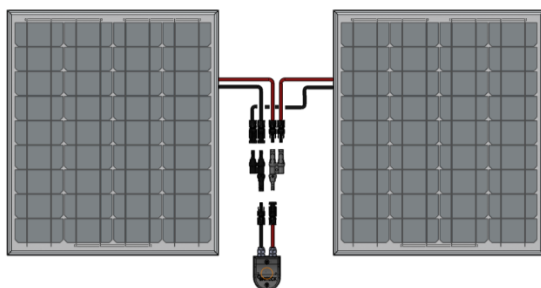

TECHNICAL SPECIFICATIONS

UNICONNECT 1.6

Cable cross-section	6 mm ²
Conductor	Flexible, class 5/6 Flame retardant rubber.
Outer sheath	Type EM8, halogen-free type E16 with low smoke and corrosive gas emission in case of fire
Cable resistance	
Water	AD7 (immersion)
Operating temperature range	-40°C / +120°C
Short-circuit temperature (5s)	250°C
UV resistant	Yes
Shock resistant	Average impact (AG2)
Cable standards	IN 60332-1 / IN 50267-1 / IN 50267-2 / IN 60267-2 / IN 61034 / IEC 60332-1 / IEC60754-1 / IEC 60754-2 / IEC 61034
Panel connectors	Type MC4
Battery connection	Battery terminals
Fuse	
Power consumption	60 A
Spacer	30 mm

WARRANTY

The warranty covers any defect or manufacturing defect for 1 year from the date of purchase (parts and labor).

The warranty does not cover:

- normal wear and tear of parts (e. g. cables, etc.).
- panel/battery voltage errors, incidents due to misuse, falling, disassembly or any other damage due to transport.

In case of defects, return the product to your distributor, attaching:

- a dated proof of purchase (receipt, invoice...)
- an explanatory note of the defect.

Attention: our after-sales service does not accept returns postage due.

After the warranty, our after-sales service ensures repairs after acceptance of a quote.

Service contact:

Uniteck- 1 Avenue de Rome

Zae Via Europa – Immeuble le cassis

34350 Vendres - France

Mail : sav@uniteck.fr - Fax: +33 (0)4 88 04 72 20

Estimado cliente, gracias por adquirir uno de nuestros productos Uniteck. Por favor, lea atentamente todas las instrucciones antes de utilizar el producto.

UNICONNECT 1.6

Para conectar el panel/controlador/batería, le recomendamos que utilice el kit Uniconnect 1.6 listo para usar, que optimiza su rendimiento eléctrico y simplifica la instalación.

El kit Uniconnect está equipado con un cable solar flexible con núcleo de cobre estañado. Son resistentes a condiciones extremas (-40°C- a 120°C). Con una sección de 6 mm², optimizan la potencia útil de su instalación garantizando una mínima caída de tensión.

Pueden conectarse fácil y rápidamente a los paneles mediante su conector MC4. Están equipados con un kit de fusibles para proteger su instalación y la batería y se suministran con un paso del tejado impermeable resistente a los rayos UV, terminales de batería y guías de cable.

COMPOSICIÓN

Uniconnect se compone de:

- 2 x 8 m de cables solares de 6 mm² negro y rojo con conectores solares rápidos para conectar el panel o paneles al controlador.
- Paso del tejado y paredes impermeable y resistente a los rayos UV
- Un kit de conexión de batería, compuesto por 2 x 2 m de cables solares de 6 mm² de color negro y rojo para conectar el regulador a la batería, un kit de protección de fusibles para proteger la instalación de fallos de batería y terminales de batería, así como las tapas de los terminales.

CONSIGNAS DE SEGURIDAD

- Tomar las medidas adecuadas para evitar accidentes durante los trabajos de montaje.
- Si el soporte y el material de montaje se exponen a la luz solar durante un largo período de tiempo, existe el riesgo de quemaduras. Protéjase.
- Al final del trabajo, compruebe que los soportes y los paneles están bien sujetos.

Para un buen funcionamiento del regulador de carga, tenga en cuenta el siguiente orden de conexión:

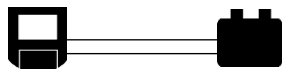

❶ Conexión del regulador > batería

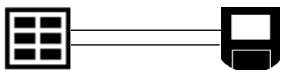

❷ Conexión del panel > controlador

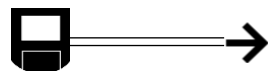

❸ Conexión del regulador > Consumidor eléctrico

Para desconectar, proceda en orden inverso. Para más información, consulte el manual del usuario de su regulador.

INSTALACIÓN DEL PASO DEL TEJADO

- Taladre a través de la pared con una sierra perforadora. Diámetro entre 15 y 20 mm.

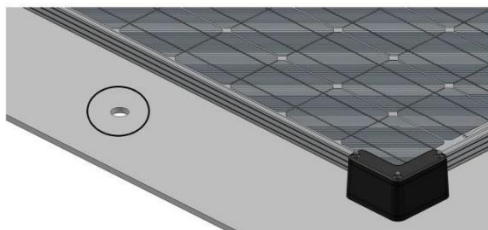

Con encolado:

- Limpiar la zona de instalación con el desengrasante, no incluido (no utilizar alcohol ni white spirit).



- Aplique el pegamento en el área indicada en blanco en la imagen de abajo, luego colóquela donde se perfora el orificio (no incluido)

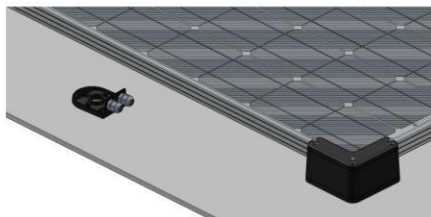

Con perforación:

- Fijar el racor atornillado para techo con los 2 tornillos autorroscantes



INSTALACIÓN DEL PASO DEL TEJADO

- Pase los cables por el agujero. Mantenga una longitud suficiente para su cableado. Apriete las tuercas del prensaestopas para asegurar el apriete.

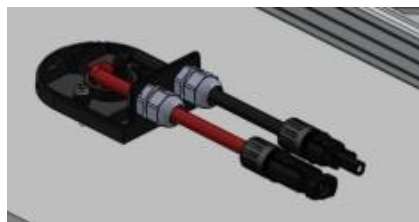
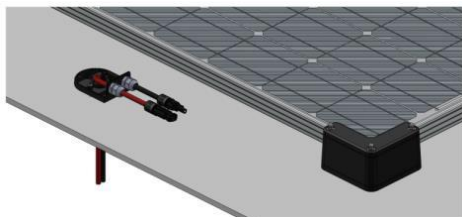

- Cerrar la tapa con 2 tornillos de plástico

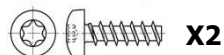

PANEL > BATERÍAS

COMPOSICIÓN DEL KIT DE CONEXIÓN DE LA BATERÍA



Ojales D8
L=2m
X1

L=1,7m
Ojales D5
X1

L=0,3m
Ojal D5/Ojal D8
X1

X1

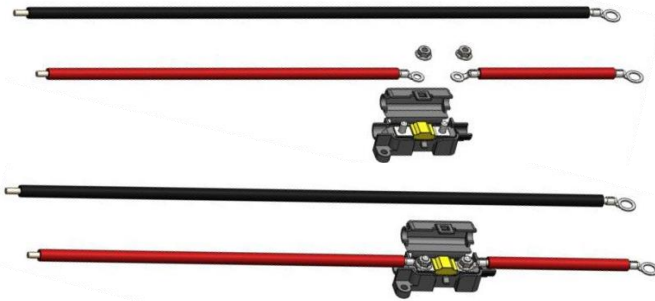
- Montar los cables rojos con el kit de protección de fusibles



- Agregue las orejetas utilizando la tuerca de mariposa.



CONEXIÓN PANEL

CONEXIÓN DE 1 PANEL

- Conectar los conectores entre sí (conectores polarizados para evitar el riesgo de errores)

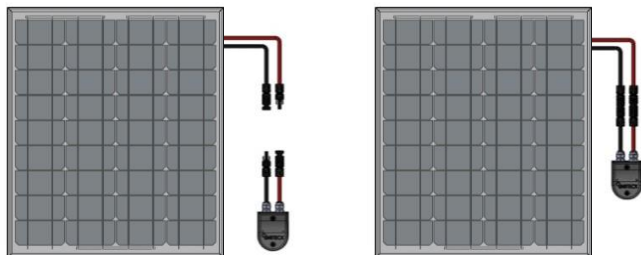

CONEXIÓN DE 2 O 3 PANELES



Para una instalación con 2 paneles, añade el kit de conexión solar paralela para 2 paneles (no incluido – ref 0231)



Para una instalación con 3 paneles, añade el kit de conector solar paralelo para 3 paneles (no incluido – ref 0163)

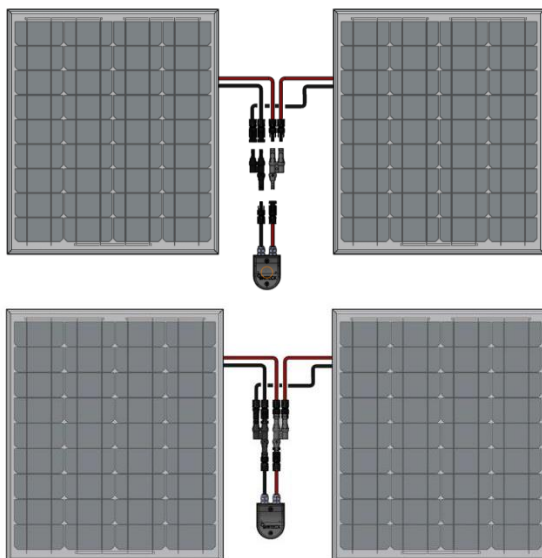

ESPECIFICACIONES TÉCNICAS

UNICONNECT 1.6

Sección de cable	6 mm ²
Conductor	Flexible, clase 5/6
Cubierta exterior	Goma ignífuga. Tipo EM8, libre de halógenos tipo E16 con baja emisión de humos y gases corrosivos en caso de incendio.
Resistencia del cable	
Agua	AD7 (inmersión)
Rango de temperatura de funcionamiento	-40°C / +120°C
Temperatura de cortocircuito (5s)	250°C
Resistente a los rayos UV	Sí
Resistente a los golpes	Impacto medio (AG2)
Estándares de cables	EN 60332-1 / EN 50267-1/ EN 50267-2 / EN 60267-2 / EN 61034 / IEC 60332-1 / IEC60754-1 / IEC 60754-2 / IEC 61034
Conectores de panel	Tipo MC4
Conexión de la batería	Terminales de batería
Fusible	
Consumo de energía	60 A
Espaciador	30 mm

GARANTÍA

La garantía cubre cualquier defecto de fabricación durante 1 año a partir de la fecha de compra (piezas y mano de obra).

La garantía no cubre:

- desgaste normal de las piezas (por ejemplo, cables, etc.).
- errores en la tensión del panel/batería, incidencias por mal uso, caídas, desmontaje o cualquier otro daño debido al transporte.

En caso de defectos, devuelva el producto a su distribuidor, adjuntando:

- un comprobante de compra fechado (recibo, factura...)
- una nota explicativa del defecto.

Atención: nuestro servicio postventa no acepta devoluciones a portes debidos.

Después de la garantía, nuestro servicio post-venta asegura las reparaciones después de la aceptación de una cotización.

Contacto de servicio

Uniteck- 1 Avenue de Rome

Zae Via Europa - El edificio de la grosella negra

34350 Vendres - Francia

Mail: sav@uniteck.fr - Fax: +33 (0)4 88 04 72 20