

Double totalisateur **CODIX 52T**



Tension d'alimentation DC



Taille pour le pupitre

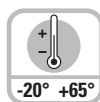

Large plage de températures



IP élevé



Aide à la programmation en clair



Utilisable avec des gants

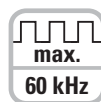

Compteur d'impulsions/Totalisateur



Type d'entrée

Performant

- **Entrée de comptage rapide**
Fréquence d'entrée de 60 kHz max.
- **Boîtier robuste**
Indice de protection IP 65
- **Affichage LED**
Très lumineux, hauteur 8 mm
- **Double totalisateur monocanal**
Programmable pour des impulsions d'entrée de commutation positives (PNP) ou de 0 V (NPN)
Entrée de comptage rapide avec une fréquence d'entrée max. de 60 kHz, à atténuer à 30 Hz pour des contacts mécaniques.
- **Temps de démarrage bref**
Compte les impulsions entrantes déjà 16 ms après la mise sous tension > pas de perte d'impulsions en cas de démarrage simultané du moteur



Facile d'utilisation

- **Grandes touches**
Utilisable même avec des gants.
- **Simple à programmer**
Programmation simple et unifiée, utilisation aisée grâce au guidage de l'utilisateur par des messages en clair lors de la programmation.
Passage en mode programmation possible aussi pendant le fonctionnement, avec demande de confirmation de sécurité

Universel

- **Facteur d'échelle réglable individuellement pour les deux compteurs**
Facteur de multiplication et de division (0,0001...99,9999) permettant l'affichage dans les unités désirées, p. ex. en litres, en longueur ou dans la quantité de conditionnement.
- **Commutation aisée de l'affichage**
Entre le compteur 1 et le compteur 2
- **Alimentation DC**
- **Entrées**
En alternative aux entrées HTL, des appareils avec un niveau fixe >4 V DC sont également disponibles pour une utilisation TTL
- **Remise à zéro manuelle ou électrique**
Programmable séparément pour les deux compteurs. Il est aussi possible de verrouiller la remise à zéro.

Utilisations du double totalisateur

- Acquisition de données de production
Nombre de pièces et total.
- Totalisation de débits, de quantités et d'autres grandeurs acceptant un facteur d'échelle.
- Tâches de comptage de quantités et de nombre de pièces.
- Accessoires, équipement OEM ou équipement ultérieur pour des machines de production.
- Acquisition du nombre de pièces pour emboutisseuses, presses, extrudeuses, machines à bois, perceuses, robots d'implantation de composants, machines de découpe, véhicules spéciaux.
- Acquisition des unités de conditionnement et du total dans un même appareil.

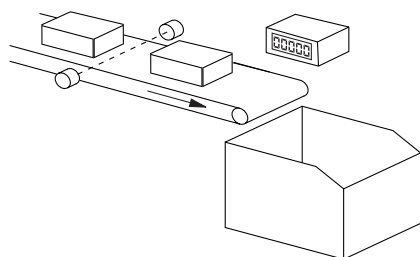

Nombre total de pièces et unités de conditionnement

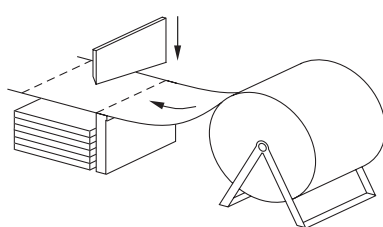

Quantité individuelle et totale

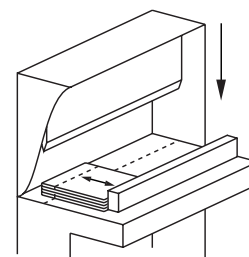

Quantité individuelle et totale

Technologie compteurs

Totalisateur **CODIX 52T**

Double totalisateur **CODIX 52T**

Caractéristiques techniques

Tension d'alimentation:	10 ... 30 V DC, avec protection intégrée contre les inversions de polarité	Niveau de commutation des entrées:	Bas: 0 ... 0,2 x U _B [V DC] Haut: 0,6 x U _B ... 30 V DC
Consommation:	max. 40 mA	Niveau de commutation des entrées pour un niveau fixe:	Bas: 0 ... 2 V DC Haut: 4 ... 30 V DC
Affichage:	6 digits, LED rouges à 7 segments ; hauteur 8 mm	Puissance de sortie de l'optocoupleur :	Max. 30 V, 10 mA
Sauvegarde des données:	EEPROM	Température ambiante:	10 ... 26 V DC: -20 ... +65 °C, sans condensation >26 ... 30 V DC: -20 ... +55 °C, sans condensation
Boîtier:	à encastrer, 48 x 24 mm selon DIN 43 700; RAL 7021, gris foncé	Température de stockage:	-25 ... +70 °C
Polarité des entrées:	programmable, npn ou pnp pour toutes les entrées	CEM:	conforme à la directive CE 89/36/CEE
Résistance d'entrée:	env. 5 kΩ	Normes:	EN 61 000-6-4/EN 55011 Classe B EN 61 000-6-2
Fréquence de comptage:	max. 60 kHz, kHz, atténuable à 30 Hz	Indice de protection:	IP65 (face avant)
Durée mini. d'impulsion sur l'entrée de remise à zéro:	5 ms	Poids:	env. 50 g

Synoptique:

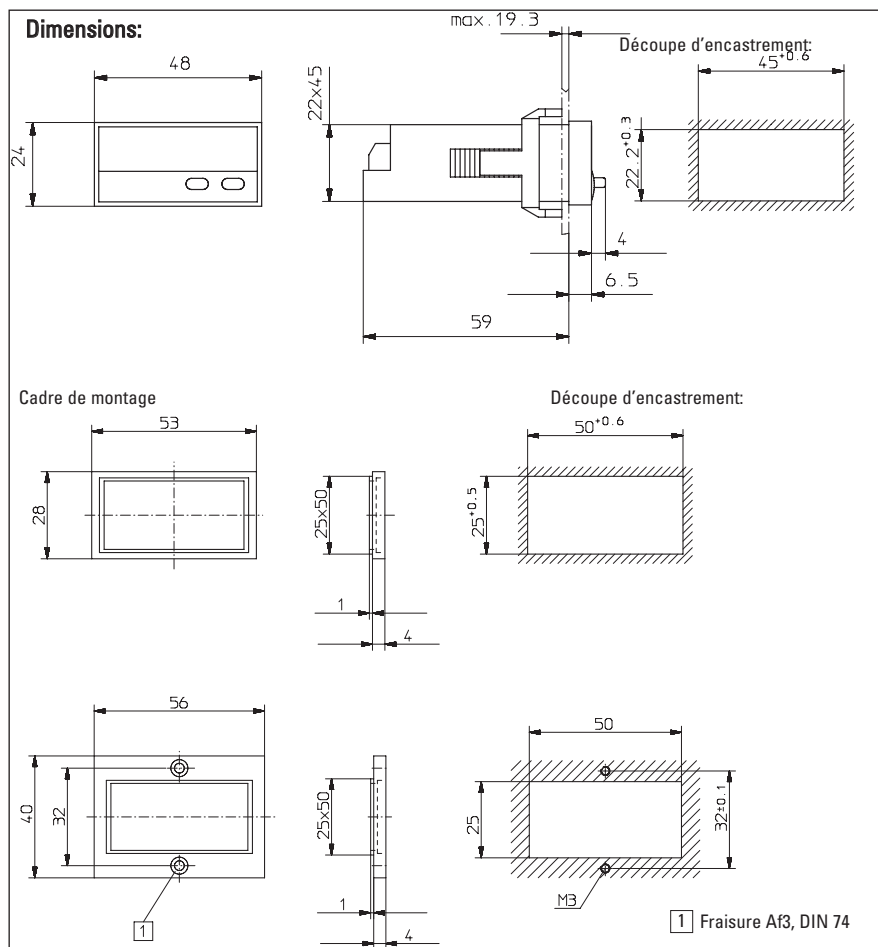
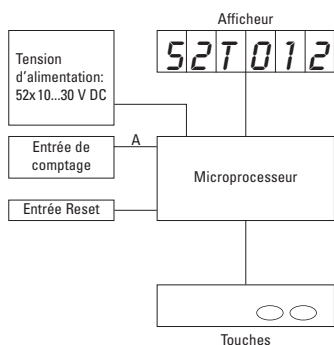

Raccordement:

- 1 10 ... 30 V DC
- 2 0 V GND
- 3 INP A
- 4 INP B
- 5 Reset



Etendue de la livraison:

- 1 Afficheur digital
- 1 Etrier de montage
- 1 Cadre frontal pour fixation par étrier, pour section de montage 50 x 25 mm
- 1 Cadre frontal pour fixation par vis, pour section de montage 50 x 25 mm
- 1 Joint,
- 1 Instructions d'utilisation multilingues

Réf. de commande:

6.52T.012.3X0

- └ Niveau de commutation des entrées
- 0 = Standard*
- A = Niveau fixe
- Bas 0 ... 2 V DC,
- Haut 4 ... 30 V DC
- * Types tenus en stock