



COSMOS

Coffrages

BANCHE ELITE TOUT METAL

LE PARTENAIRE DE VOS CHANTIERS



Résistance : 10T/m².

Poids moyen :

120 à 140 Kg/m² équipé.

Profil périphérique : 100 mm.

Rives extérieures renforcées.

Peau coffrante : Tôle acier mi-dur 5 mm HLE.

Sécurité :

- Passerelle & garde-corps repliable + trappe + échelle + garde-corps d'about à ressort + garde-corps avant.
- Etai tir-pouss double lourd 175/305 + 70/110 + fix.
- Stabilité au vent.

Une large gamme de panneaux :

- Hauteur : 3000-2800-1400-600 mm.
- Largeur : 2400-2000-1200-900-600-450-400-300-200 mm.
- Autres dimensions disponibles sur demande.

Excellente finition.

(Idéal pour voile brut de bétonnage).

Compatibilité avec tous les éléments de la gamme COSMOS et concurrence (profil 100 mm).

ALPHONSE Michel S.A.S

74550 ORCIER

Tél 04 50 73 91 87 - Fax 04 50 70 54 25

www.coffrages-cosmos.com

UNIQUEMENT 2 TIGES EN PIED DE BANCHE.

Les 2 tiges supérieures pouvant passer au dessus de la banche lors d'une utilisation en hauteur standard.

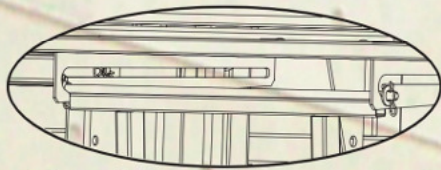
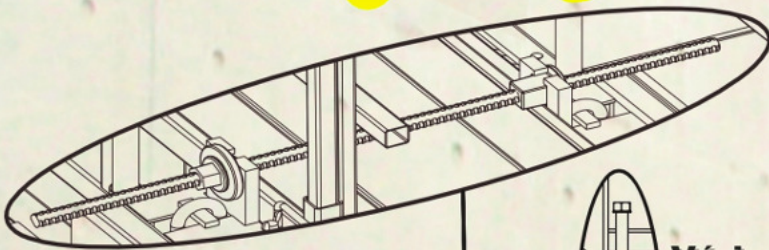

Echelle entièrement colisable



Vérins de pied
ht 600 mm :
réglage facilité

Tige Ø23

Bouchon

Tige Ø23

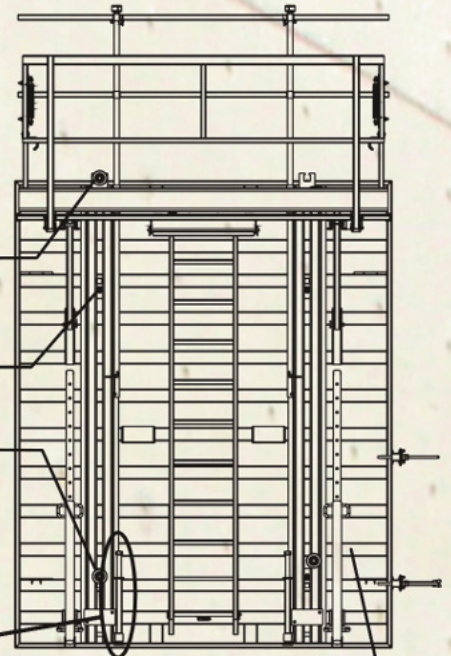

Nouvelles traverses :
Meilleure longévité des banches.
+ de résistance au gel et lors des
surpressions du béton.

Garde-corps Avant :
Mise en place uniquement par le bas

Option boîte
à outils

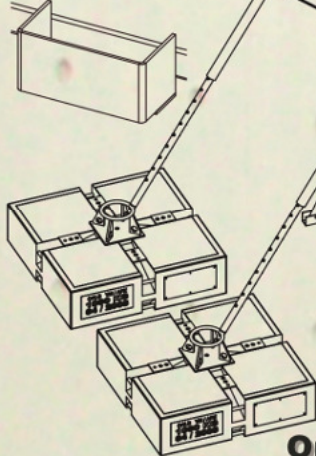
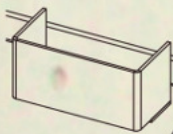

Option
marchepied
+ poignée

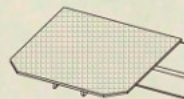

Réglette d'about
de voile fixe

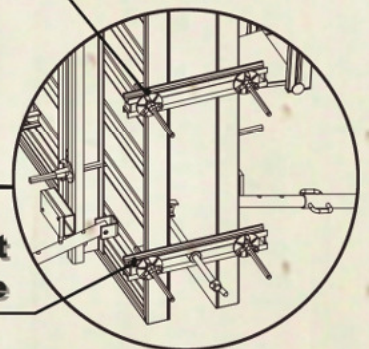

Réglette d'about
de voile réglable

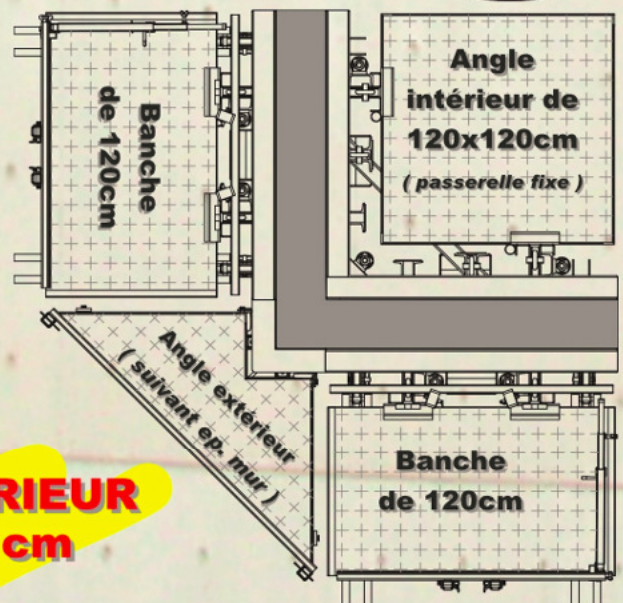
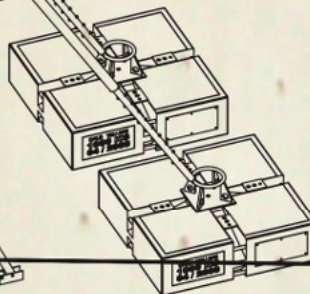

ANGLE INTERIEUR
120 x 120 cm

