

Banque VOGUE

Des lignes épurées, un habillage géométrique.



Un volume unique et compact, des lignes pures qui soulignent les formes géométriques. Configurez votre banque d'accueil VOGUE en jouant sur les matières et les couleurs (8 coloris de mélaminé, 9 coloris de laqué mat ou laqué brillant).



VOGUE apporte une image moderne à votre espace d'accueil, pour une ambiance sobre ou dynamique, selon les coloris choisis.



Armoires basses et bloc rangement assortis à la banque.
Mélaminé finition chêne tabac et noir.



Le module bas en hauteur 74 cm est aux normes d'accueil PMR, avec un plateau de réception d'une profondeur de 105 cm.



Le comptoir de la banque est de profondeur 21 cm et d'épaisseur 70 mm.
Une tablette en verre transparent d'une profondeur de 30 cm peut y être fixée, ce qui donne à la banque d'accueil une surface de consultation confortable pour votre visiteur.



Un classeur haut (109 cm) peut être installé en remplacement d'un panneau latéral ou entre deux modules.
Les différentes versions proposées (avec tiroirs ou tablettes, avec ou sans porte) personnalisent votre rangement de proximité.



Le plan de travail est équipé en standard d'une trappe top-access pour le passage des câbles.



- Électrification : goulottes et obturateurs passe-câbles (options)
- Un panneau intermédiaire entre deux modules marque la séparation entre les deux postes de travail (option).
- Le classeur haut, ici en remplacement de la cloison latérale, peut aussi être installé entre 2 modules (en remplacement de la cloison intermédiaire).

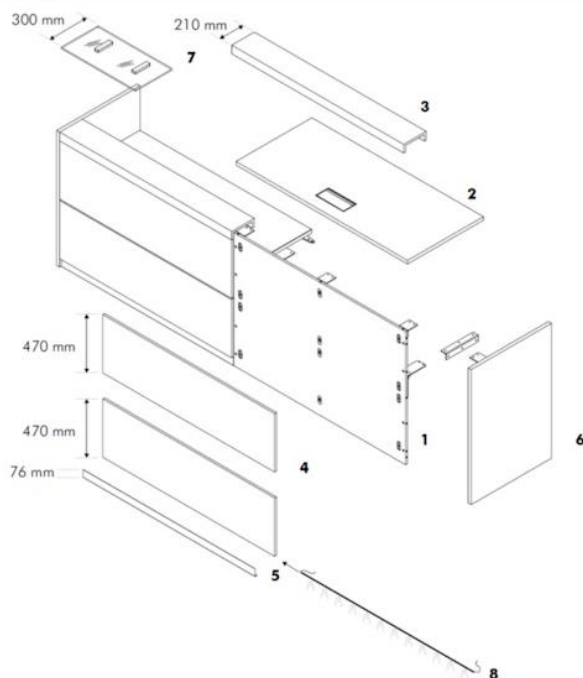

Composition de la banque d'accueil :

1. Structure interne verticale
2. Plan de travail
3. Comptoir
4. Panneau de finition
5. Plinthe
6. Paroi latérale
7. Top de comptoir en verre transparent (option)
8. Bande LED (option)

La banque d'accueil est composée d'un panneau interne sur lequel on va appliquer des panneaux de finition, proposés en mélaminé ou en laques mates et brillantes, pour un jeu chromatique de couleurs qui permet d'accueillir et créer des modules d'ameublement personnalisés.

Les panneaux de finition, rectangulaires en hauteur de 470 mm, sont interchangeables entre eux et, dans les coins, les modules sont assemblés en onglet à 45°.

En option, il est possible d'avoir un éclairage LED dans la partie inférieure de la zone d'accueil, qui sera commandée par un interrupteur à bouton-poussoir, un interrupteur à pied ou un détecteur de proximité.

DIMENSIONS

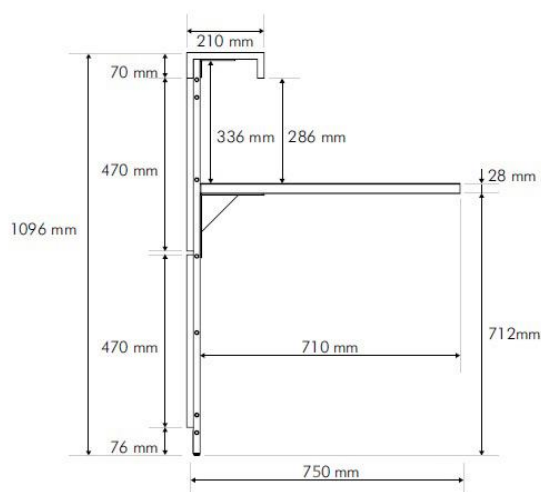

Module haut

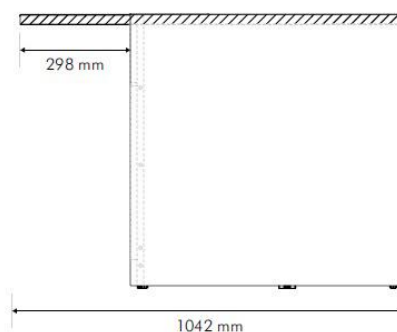

Module bas PMR

Synoptique

MODULES HAUTS

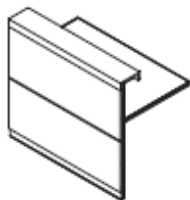

Module droit
H109 x P75 cm
L70, 120, 160 ou 200 cm

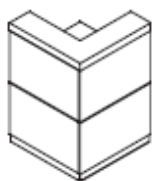

Module d'angle
H109 x L75 x P75 cm

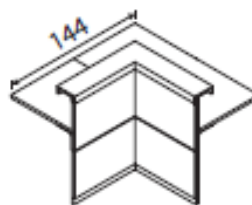

Module d'angle inversé
H109 x L70 x P70 cm



Option top verre, P30 cm
L60, 100, 120 ou 140 cm

MODULES BAS

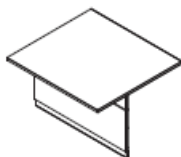

Module PMR
H74 x P105 cm
L70, 120 ou 160 cm

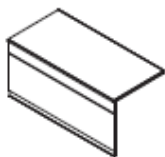

Module non-PMR
H74 x P75 cm
L70, 120 ou 160 cm

RETOUR



Retour sur pied
H74 x P60 cm
L80, 100 ou 120 cm



Retour sur armoire basse
H74 x P60 cm
L80, 100 ou 120 cm

PAROIS LATÉRALES ET CLASSEURS HAUTS

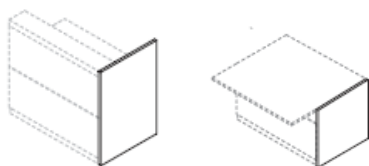

Paroi latérale ou intermédiaire
H109 ou 74 x L2,8 x P75 cm

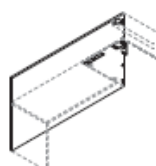

Paroi latérale de retour
H109 x L2,8 x P151, 171 ou 191 cm
(pour retour 80, 100 ou 120 cm)

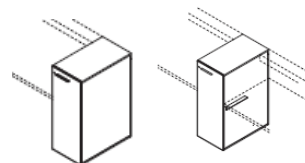

Classeur haut, final ou intermédiaire
(remplace une paroi latérale)
H109 x L44 x P75

EXEMPLE DE QUELQUES CONFIGURATIONS

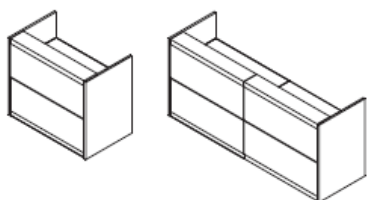

Banque droite haute, parois latérales
1 module : L120 à 200 cm x P75 cm
ou 2 modules : L246 à 406 cm

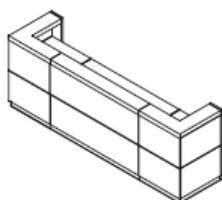

Banque droite haute, angles 90°
L270 à 350 cm x P78 cm

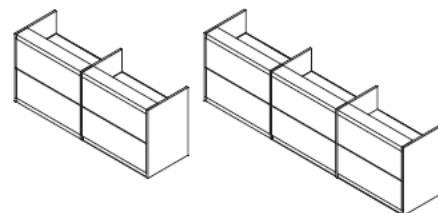

Banque droite haute, parois latérales
avec parois intermédiaires
2 modules : L249 à 409 cm x P75 cm
ou 3 modules : L372 à 492 cm

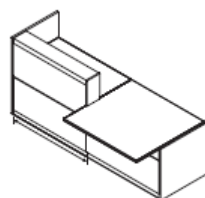

Banque droite PMR
L246 à 326 cm x P105 cm

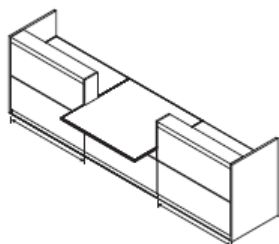

Banque droite, PMR central
L366 à 526 cm x P105 cm

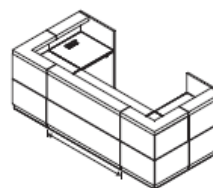

Banque droite haute en C, angles 90°
L270 à 350 cm x P149 cm

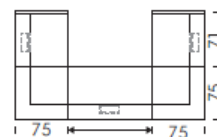

Choix des coloris

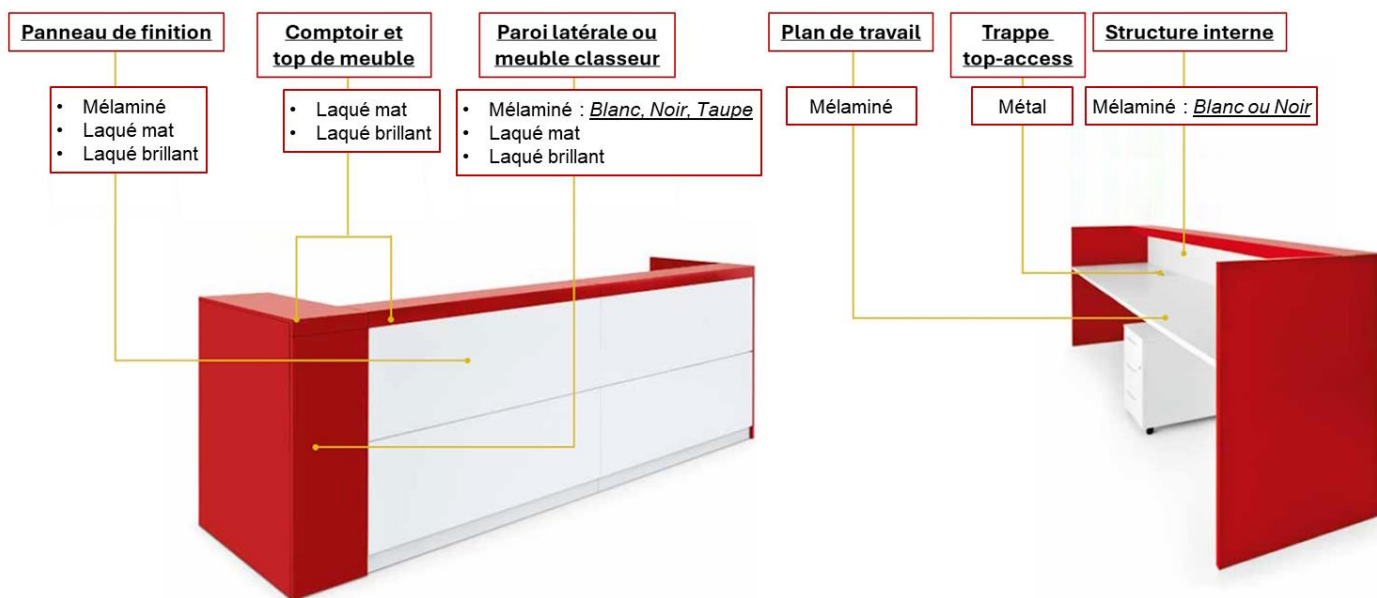

Nuancier mélaminé

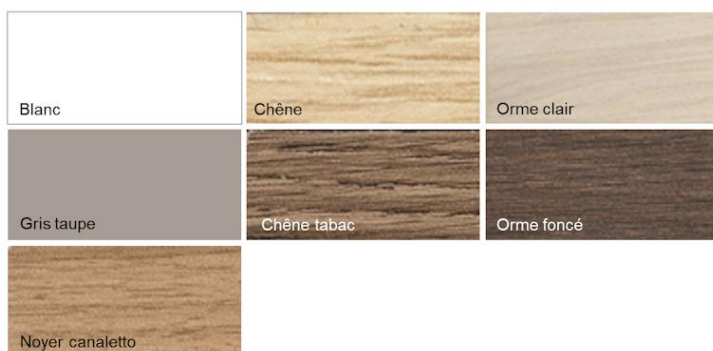

Nuancier métal (top-access)



Nuancier laqué, finition mate ou brillante.

