

RÉGLAGE DE LA GÉOMÉTRIE RENAULT

ÉTALONNAGE STATIQUE DES CAPTEURS LPOS ET FLS COMPRIS



Réalisé par



JOSAM®

UNE GEOMETRIE MAL FAITE PEU COUTER CHER A VOS CLIENTS

Un véhicule correctement aligné peut réduire les coûts de consommation de carburant jusqu'à 5%. Un mauvais alignement des roues augmente également l'usure des pneus. Un diagnostic d'alignement des roues vous donne la possibilité de planifier à l'avance. À l'aide des mesures d'angle de roue à partir d'un diagnostic, les ajustements nécessaires peuvent être effectués et vous pouvez éviter une consommation de carburant et des coûts d'usure des pneus inutilement élevés.

EXEMPLE DE CALCUL 1

Réduction du coût du carburant : 3%
Kilométrage / an : 200 000 km
Prix du carburant : 1,1 EUR/litre
Consommation de carburant : 4 litres / 10 km
Réduction totale des coûts / an :
 $0,03 \times 200\ 000 \times 1,1 \times 0,4 = 2\ 640$ EUR

EXEMPLE DE CALCUL 2

Changement prématuré des pneus, 2 pneus / an
Coût des pneus : 350 EUR / pneu
Réduction des coûts / an :
 $350 \times 2 = 700$ EUR



Réduction de coûts
de carburant/pneus
estimée par an :
3 340 EUR*

* Coût de l'alignement des roues non inclus dans le calcul

Source, réduction des coûts de carburant :
Enquête réalisée en 2013 sur 500 véhicules de 12 sociétés
différentes par l'institut de recherche TNO en Hollande.

QUE SE PASSE-T-IL QUAND LES ROUES SONT MAL ALIGNÉES ?



MAUVAISE CAPACITÉ DE DIRECTION
ET CONDUITE INCONFORTABLE

USURE MÉCANIQUE

RÉSISTANCE À L'AIR ACCRUE

SENSIBILITÉ DE SUIVI
ACCRUE

CONSOMMATION DE
CARBURANT ACCRUE

VÉHICULE DANGEREUX
DANS LA CIRCULATION

USURE DES PNEUS ACCRUE

RÉGLAGE DE LA GÉOMÉTRIE RENAULT

Ce système compact de réglage de la géométrie permet aux ateliers de camions et d'autocars, ainsi qu'aux centres de service des pneus, d'offrir des services rapides et précis de réglage de la géométrie.

Grâce à notre technologie brevetée de caméra, basée sur l'axe central du châssis du véhicule, les angles de roue suivants peuvent être mesurés :

- Le pincement, le point milieu du boîtier de direction, le carrossage, la déviation de l'essieu, le parallélisme et le décalage d'essieu
- La chasse, l'inclinaison de pivot, la différence de braquage et le braquage maximum

Grâce à la méthode unique de mesure dynamique, les mesures de pincement et de carrossage peuvent être réalisées lorsque le véhicule est en mouvement. Il n'est pas nécessaire de relever les essieux en suivant la procédure de dévoilage. Toutefois, le système peut fonctionner en suivant une procédure de dévoilage standard.

La technologie sans fil permet de transmettre les données entre les caméras et l'ordinateur. Le logiciel guide l'utilisateur tout au long du processus de mesure et imprime les rapports des valeurs mesurées avant et après le réglage de géométrie.



RÉGLAGE DE LA GÉOMÉTRIE DES POIDS LOURDS AVEC LA TECHNOLOGIE CAMÉRA

Informations techniques

Description	Spécification
Plage de mesure	
Pincement	±40 mm/m
Carrossage	±6°
Chasse	±20°
Inclinaison de pivot	±20°
Braquage maximum	65°
Précision de mesure	
Pincement	±0,2 mm/m (pour chaque caméra)
Carrossage	±3 min (pour chaque caméra)
Temps de fonctionnement	14 h
Temps de charge	3 h
Configuration requise	Consulter les dernières informations mises à jour sur www.josam.se



Mesure à l'aide de calibres de cadre de châssis



Mesure à l'aide du kit/multi-rouleau pour bus et camionnette



Crédit photo : Groupe Renault

MESURE DE LA CHASSE, DE L'INCLINAISON DE PIVOT ET DES ANGLES DE BRAQUAGE

Cette mesure est basée sur un mouvement unique et continu des roues, basculant d'une position droite à une position de braquage maximal à gauche, en passant par le braquage maximal à droite et en revenant à la position de départ.

Au cours de cette procédure, le gyroscope et l'inclinomètre intégrés transmettent constamment des données à l'ordinateur, qui calcule la chasse, l'inclinaison de pivot et les angles de braquage dans différentes positions des roues. L'ensemble du processus peut être réalisé en quelques minutes.

ÉTALONNAGE STATIQUE POUR CAPTEURS LPOS ET FLS

L'étalonnage de l'aide à la conduite automobile ou ADAS (capteurs LPOS et FLS) sans avoir à conduire le véhicule présente de nombreux avantages :

- Ne nécessite qu'un seul opérateur.
- Plus sûr, puisque le camion reste dans l'atelier.
- Permet d'éviter les embouteillages et le mauvais état des routes.
- Conforme aux exigences des OEM concernant le réglage correct de la géométrie avant étalonnage.
- Positionnement simple pour l'étalonnage avec Tech Tool.

PRINCIPE ET ÉVOLUTIVITÉ DES MESURES

Le système de réglage de la géométrie du Groupe Volvo se base sur le principe d'axe central pour déterminer la position des essieux et des roues individuelles par rapport à l'axe central du véhicule.

Le système est conçu pour mesurer l'angle des roues des véhicules commerciaux tels que les camions, les remorques, les autocars et les véhicules utilitaires légers.

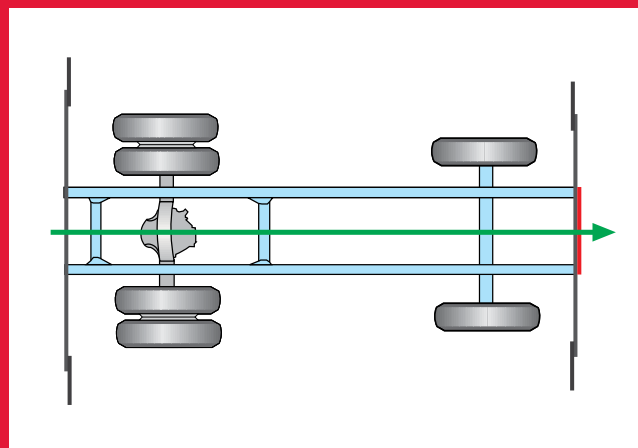

JGE 72250 KIT GEOMETRIE CAMALIGNER - VOLVO BASIC K



Kit de base pour le réglage électronique de la géométrie des roues avec caméra (camions)



OPTIONS

JGE 72104 KIT POUR REMORQUES POUR GEOMETRIE 72250



Kit supplémentaire pour remorque et semi-remorque



OPTION 1

JGE 72102 KIT ADDITIONNEL POUR DEUXIEME ESSIEU CA TWIN



Kit supplémentaire pour double direction

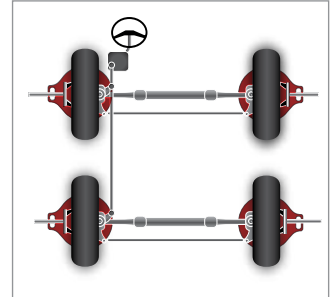

OPTION 2

JGE 72108 KIT ADDITIONNEL PAR ESSIEU SUPPLEMENTAIRE CA MULTI K



Kit supplémentaire pour rouleau multiessieux

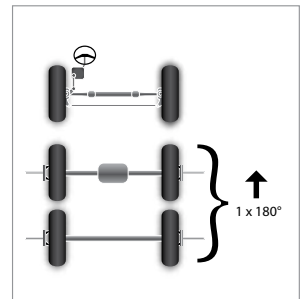
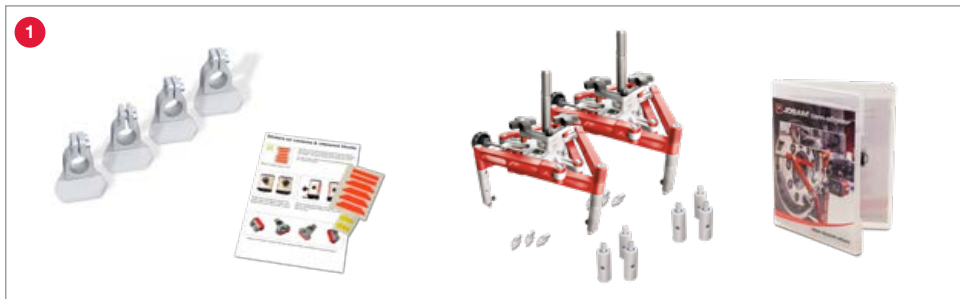

JGE 72103 KIT 2 GRIFFES MAGNETIQUES POUR JANTES ALU

Kit supplémentaire pour jantes en aluminium



JGE 75661 KIT INCLINOMETRE CA_ANGLE_KA-75661

Kit d'inclinomètre supplémentaire

1

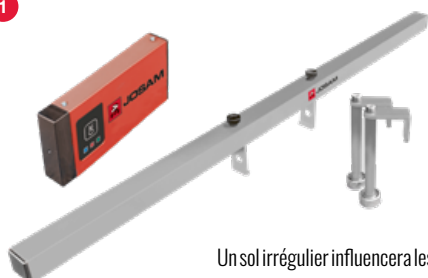

Un sol irrégulier influencera les mesures d'angles comme le carrossage, la chasse et l'inclinaison de pivot. En utilisant le kit d'inclinomètre, le système Cam-aligner compensera automatiquement tous ces effets.



Adaptateurs frontaux supplémentaires

Marque	JT734 JGE15876	AM1622 JGE10360	AM1854 JGE15167	JT733 JGE15875	JT73305 JGE16355	AM1780 JGE10439	AM1862 JGE15767
Volvo FE	(1 pièce*)	2 pièces	—	—	—	—	—
Volvo FH (jusqu'en 2011)	—	—	—	—	—	2 pièces	—
Volvo FH (à partir de 2012)	—	—	2 pièces	—	—	—	—
Volvo FL	—	—	—	1 pièce	(1 pièce*)	—	—
Volvo FM (jusqu'en 2011)	—	—	—	—	—	2 pièces	—
Volvo FM (à partir de 2012)	—	—	2 pièces	—	—	—	—
Volvo FMX	—	—	2 pièces	—	—	—	—
Renault D Narrow	1 pièce	2 pièces	—	—	—	—	—
Renault D Wide/C	—	—	—	1 pièce	1 pièce	—	—
Renault K	—	—	—	1 pièce	—	—	—
Renault Premium Euro 6	—	—	—	—	—	—	2 pièces
Renault T et T-HIGH	—	—	2 pièces	—	—	—	—

* Uniquement nécessaire lorsqu'il manque un filetage



JGE 72244 KIT ADDITIONNEL POUR BUS K

Kit supplémentaire pour autocars et camionnettes



1



JGE 72245 KIT ADDITIONNEL POUR IFS

Kit supplémentaire pour suspension avant individuelle (IFS)

Qté

N° de réf

Nom

1



JGE 74320 KIT DE MISE A JOUR POUR GEOMETRIE AM LASER REF CA2011K



Réglage électronique de la géométrie (camions), mise à niveau de Laser AM vers Cam-aligner

N° d'article	Qté	N° de réf	Nom
--------------	-----	-----------	-----

1

Le matériel informatique n'est pas inclus. Pour connaître les dernières exigences en matière de PC, veuillez contacter votre représentant.

JGE 74321 MISE A NIVEAU CA 2012 K/74321



Réglage électronique de la géométrie (camions), mise à niveau de Truckaligner I et II vers Cam-aligner

N° d'article	Qté	N° de réf	Nom
--------------	-----	-----------	-----

1

Le matériel informatique n'est pas inclus. Pour connaître les dernières exigences en matière de PC, veuillez contacter votre représentant.

JGE 75675

Mettez à jour votre système TruckCam avec le nouveau logiciel JOSAM

N° d'article	Qté	N° de réf	Nom
1	1	75675	Mise à jour du logiciel

1

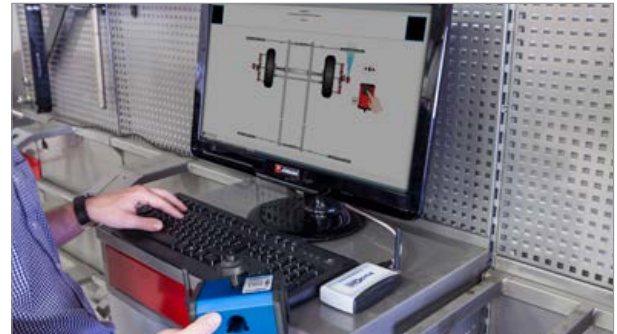

Nécessite les capteurs de caméra TruckCam TC-256 ou TC-268.
La mise à niveau est obligatoire pour l'étalonnage statique des capteurs LPOS et FLS.

JGE 16345 AM 1874 K/16345

Étalonnage statique des capteurs LPOS et FLS pour le système de réglage de la géométrie avec caméra

N° d'article	Qté	N° de réf	Nom
1	1	AM1874	Compatible avec les capteurs LPOS et FLS
2	1	CA1109	Complément logiciel pour ACC/LDWS

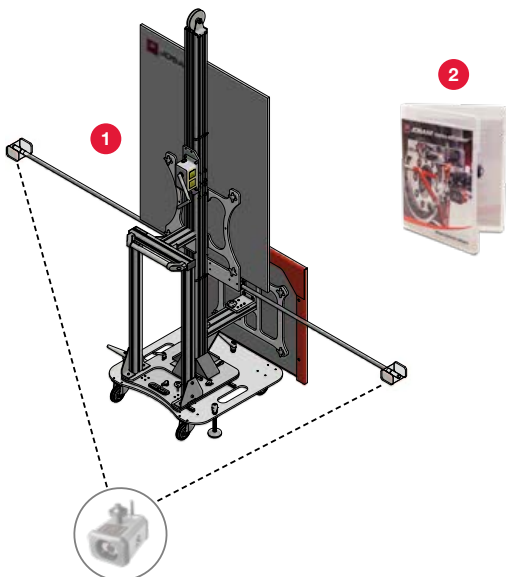

Pour étalonner le radar et la caméra, vous devez posséder le système de réglage de la géométrie des roues du groupe Volvo et le logiciel cam-aligner JOSAM (version 1.7.4 ou supérieure).

L'appareil fonctionne également avec les kits JOSAM i-track II 16499 et 16651.

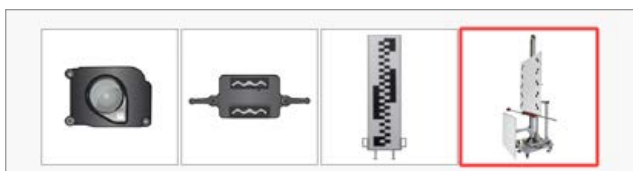

JOSAM I-TRACK II

Le réglage de la géométrie tel qu'il devrait être : sophistiqué, mais simple

Josam i-track II est capable de mesurer chaque véhicule, des fourgons et autobus aux poids lourds et remorques, ensemble ou en autonomie. Il est même capable de régler de gros engins de chantier comme des grues. La procédure de réglage de la géométrie est guidée par un logiciel animé, minimisant toutes les erreurs possibles de l'opérateur.



I-TRACK II PREMIUM

I-track II Premium vous permet de prendre des mesures sur un camion doté de cinq essieux au maximum (trois directeurs et deux rigides), ou sur un ensemble de véhicules possédant jusqu'à six essieux, avec le kit de base.

Les adaptateurs magnétiques universels se fixent rapidement sur les écrous de roue, facilitant ainsi l'utilisation sur les véhicules dotés de jantes en aluminium. Avec des adaptateurs de roues supplémentaires, il est possible de mesurer encore plus d'essieux.

I-TRACK II CLASSIC

I-track II Classic vous permet de prendre des mesures sur un camion ou sur un ensemble de véhicules possédant jusqu'à cinq essieux avec le kit de base.

Des adaptateurs de roue universels sont fixés sur les jantes des roues. Avec des adaptateurs de roues supplémentaires, il est possible de mesurer encore plus d'essieux.

Données techniques

Description	Spécification
Plage de mesure	
Pincement	±25°
Carrossage	-5° ... +10°
Chasse	±20°
Inclinaison de pivot	±20°
Braquage maximum	60°
Précision de mesure	
Pincement	±0,25 mm/m*
Carrossage	±3 min*
Temps de fonctionnement	12 h
Temps de charge	5 h

* Pour chaque tête de mesure

Remarque : Pour répondre à la demande du groupe Volvo d'utiliser l'axe central comme référence lors du réglage de la géométrie des roues, il convient d'ajouter aux kits 16499 ou 16651 l'outil de mesure d'axe central JT718 ou TRAILER KIT CLASSIC. Voir les accessoires sur la double page suivante.

Remarque : L'étalonnage statique des capteurs FLS et LPOS est pris en charge par le logiciel I-track. Seul le support d'étalonnage AM1874 doit être ajouté. Voir page précédente.

JGE 16651 I-TRACK II PREMIUM, 16651



Outil électronique de diagnostic et de réglage de la géométrie (camions, bus et ensemble de véhicules)

N° d'article	Qté	N° de réf	Nom
1	1	16651	Kit de base i-track II premium

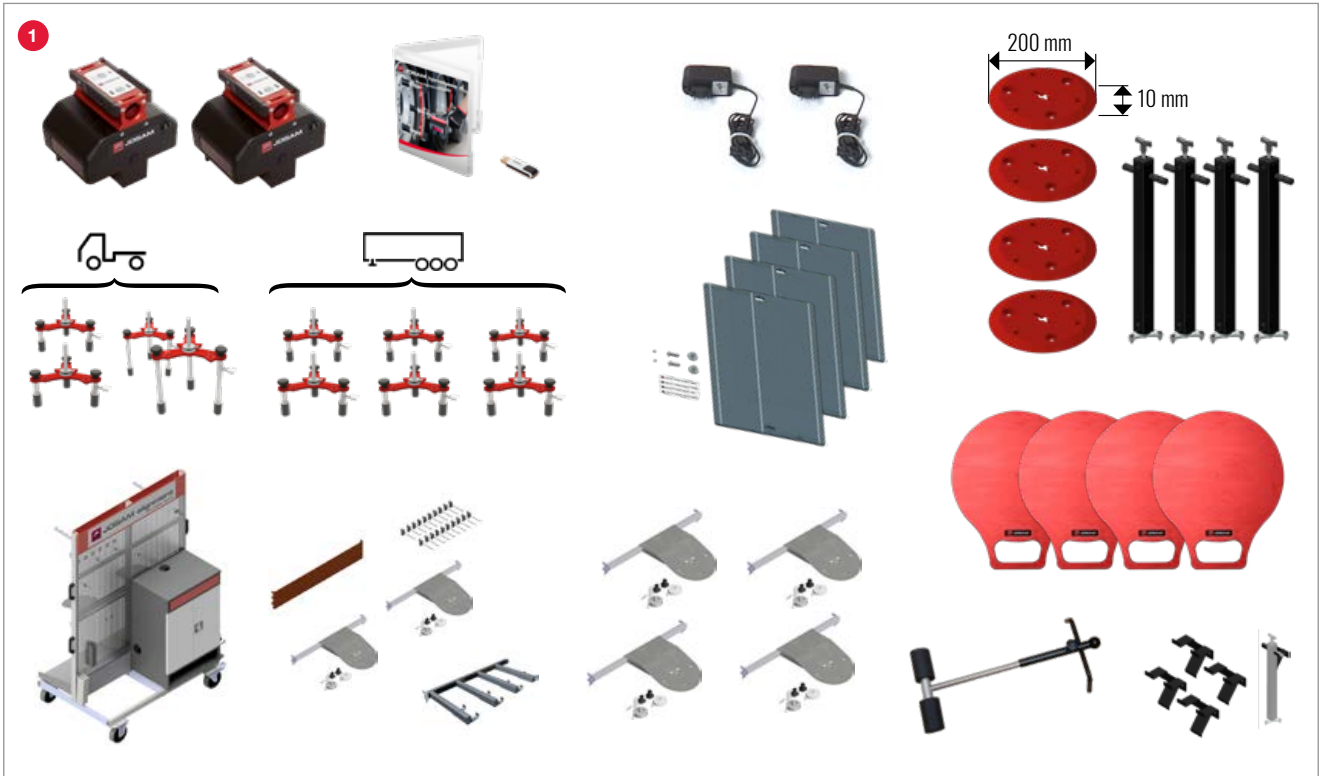

Clause de non-responsabilité : les adaptateurs magnétiques pour roues JT732-1 et JT732-2 sont conçus pour s'adapter à pratiquement tous les camions Renault (avec des écrous plats standard M22 et M24, ainsi que des clés de 33,0 à 37,5 mm). Pour les écrous à collerette et les écrous de plus petites dimensions, il est impossible de garantir une fixation ferme.

DEUX ADAPTATEURS DE ROUE GRATUITS !

Si vous commandez le kit I-track II premium, nous vous offrons deux adaptateurs de roue supplémentaires JT732-2.

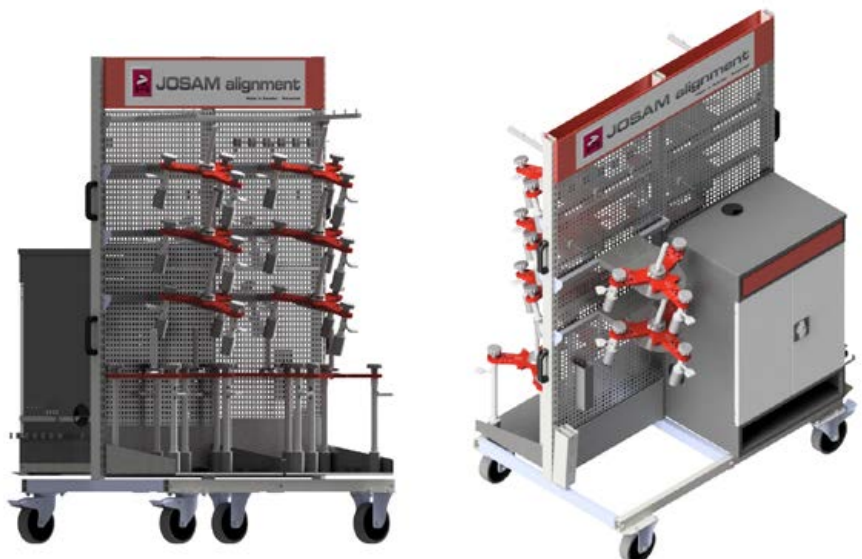
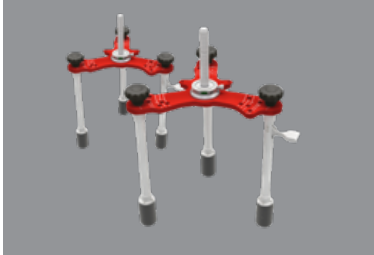

JGE 16499 I-TRACK II CLASSIC, 16499



Outil électronique de diagnostic et de réglage de la géométrie
(camions, bus et ensemble de véhicules)

N° d'article	Qté	N° de réf	Nom
1	1	16499	Kit de base i-track II classic

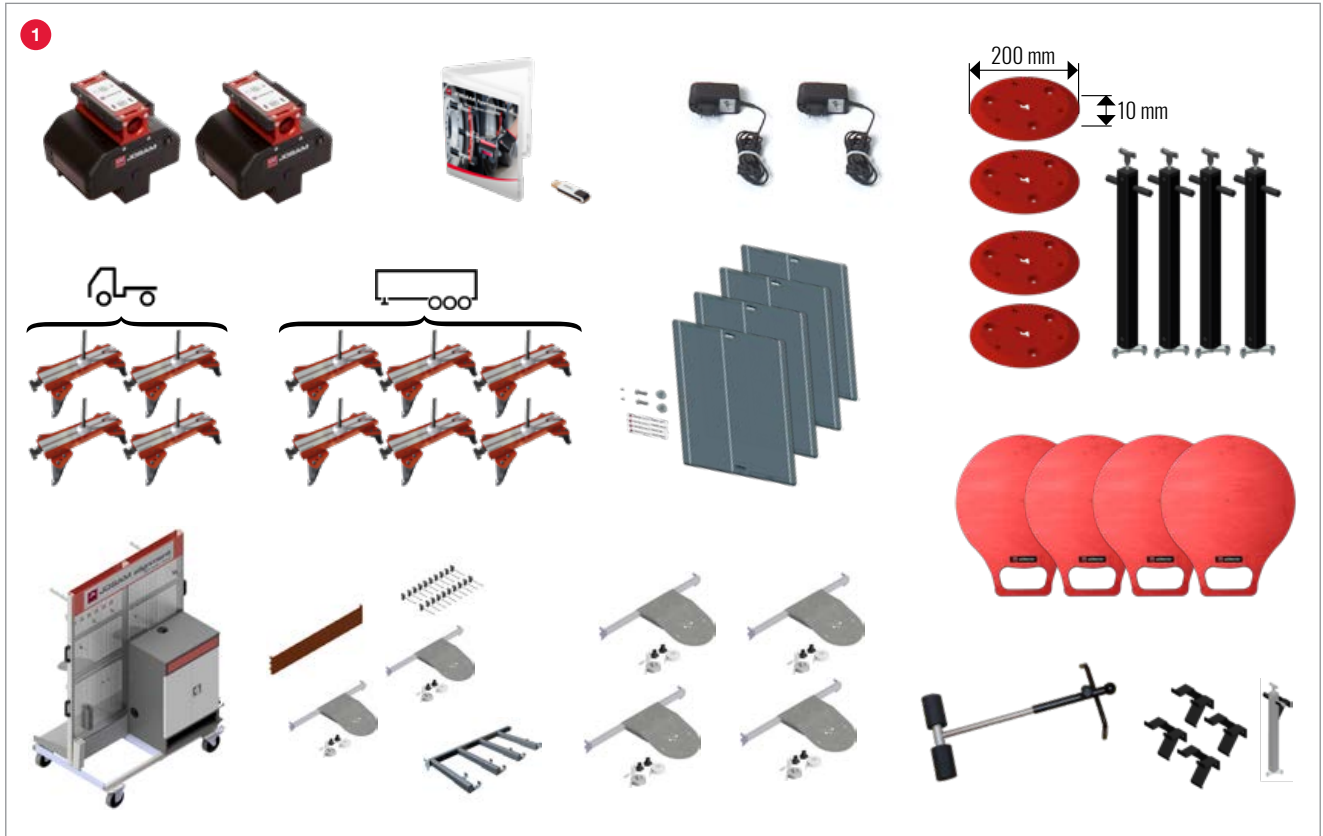

I-TRACK II, OPTIONS ET ACCESSOIRES

Outil électronique de réglage de la géométrie et de diagnostic des roues (camions, bus et ensemble de véhicules)

N° d'article	Qté	N° de réf	Nom
1	1	JGE15562 /JT717	Kit supplémentaire, échelles de cibles mobiles
2	1	JGE15563 /JT718	Kit supplémentaire pour remorque/axe
3	1	JGE16522 /TRAILER KIT CLASSIC	Kit supplémentaire pour les (semi-)remorques
4	2*	JGE16476 /JT732-1	Adaptateur magnétique des roues, court
5	2*	JGE16477 /JT732-2	Adaptateur magnétique des roues, long
6	2*	JGE16539	Paire d'adaptateurs de roues pour véhicules utilitaires légers/fourgonnettes

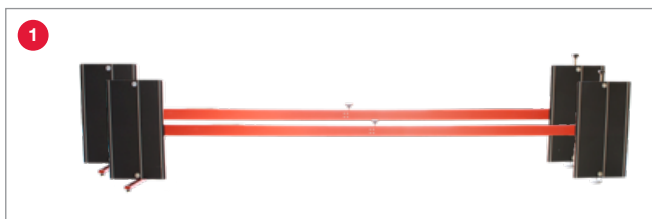

 Pour axe central défini comme référence



 Pour axe central défini comme référence et mesure de la remorque/du semi-remorque

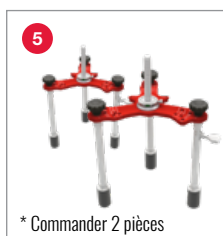
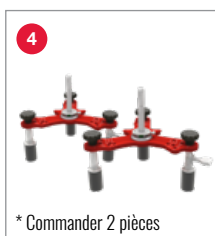

LES SYSTÈMES DE RÉGLAGE DE LA GÉOMÉTRIE RENAULT PEUVENT MESURER LES ANGLES DE ROUE SUIVANTS :

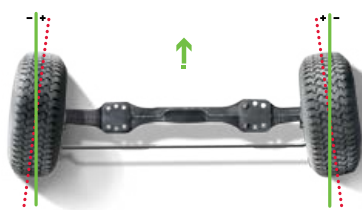

Pincement



Carrossage

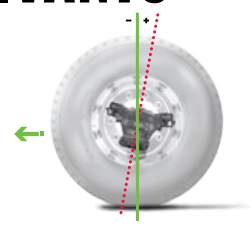

Chasse

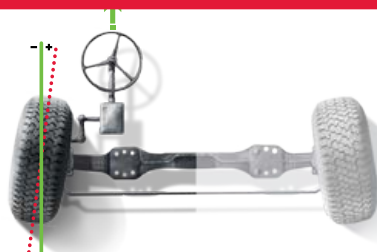

Boîtier de direction en position centrale



Inclinaison de pivot

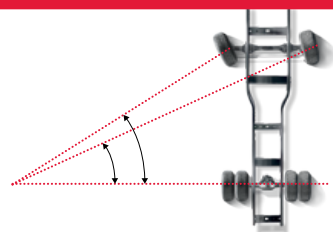

Différence de braquage



Braquage maximum

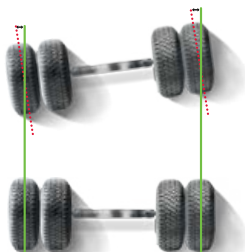

Parallélisme

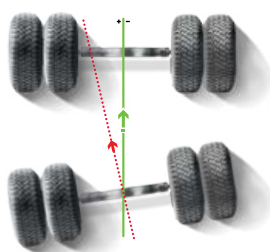

Faux équerage

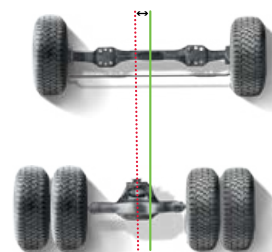

Déport

JOSAM EST REPRÉSENTÉ
DANS LE MONDE ENTIER.
POUR TROUVER VOTRE
DISTRIBUTEUR LE PLUS
PROCHE, VEUILLEZ
CONSULTER LE SITE
WWW.JOSAM.SE

