



Imprimantes d'étiquettes *a4+* et *XD*

Des solutions optimisées pour vos applications.



Nos collaborateurs et nos spécialistes vous assurent une qualité irréprochable.



Pour que vos processus s'exécutent parfaitement : nos systèmes d'impression s'y adaptent.



Nous favorisons un degré élevé d'individualisme Nous ne livrons pas que des appareils – mais des composants de vos processus.

La qualité au premier rang

Avec nos matériels renommés mondialement nous nous sommes assurés une place importante dans le domaine du marquage de produits. Nos clients font confiance depuis 1975 dans notre qualité « Made in Germany ».

Nous sommes représentés mondialement.

Aujourd'hui nous occupons incontestablement la position de leader dans l'innovation. Comme nombre de nos clients, notre siège se situe en Allemagne mais nous agissons mondialement. Sept filiales cab à l'étranger et 350 partenaires compétents répartis à travers le monde garantissent notre présence internationale dans plus de 80 pays.

Fabrication sur un seul site.

Pour atteindre la meilleure qualité, nous produisons tous nos matériels à Sömmerda (Allemagne). Nous sommes certifiés ISO 9001 et améliorons continuellement nos technologies de pointe.

Optimisation du système.

La technique de marquage se distingue par son utilisation universelle, dans tous les domaines, pour toutes les demandes, avec l'intégration de processus d'une grande diversité. Ainsi, nous repensent résolument nos systèmes : avec nos appareils, nous proposons également les logiciels d'étiquetage ainsi que les étiquettes et les rubans transfert. De plus, nous vous assistons dans les connexions

nécessaires pour l'intégration dans vos processus. Comme vous le constatez nous avons beaucoup plus que seulement des appareils à vous proposer !

Depuis 11 ans tous nos appareils sont certifiés Energy Star. En plus des effets positifs sur le coût en énergie électrique, la consommation en mode veille de tous nos appareils permet d'économiser plus d'une tonne de CO² par jour.



**Innovations techniques pour une meilleure protection du climat.
Faible consommation - écologique.**

Présentation de la gamme d'imprimantes 3

Un concept – 6 modèles



a2+

Petite laize

La solution exacte pour les rouleaux de faibles laizes.
Étiquettes de 4 à 60 mm de large.
Impression précise en hautes résolutions 300 et 600 dpi.



a4+

Polyvalente et la plus complète

Très performante, elle reprend toutes les exigences industrielles utiles sur le poste de travail manuel, semi-automatique et automatique. Conformément à toute la gamme, elle gère les bandes continues et détecte les étiquettes échenillées de 4 à 120 mm de large. Elle imprime rapidement jusqu'à 250 mm/s selon les résolutions 200, 300 et 600 dpi.



a4+M

Solution métier

Imprimante dédiée aux supports spéciaux tels que gaines et manchons épais et très étroits. Le guidage centré assure des changements de consommables sans ajustage de la tête d'impression.
Pour des rouleaux de 4 à 110 mm de large avec des résolutions d'impression de 300 et 600 dpi.



a6+

Grand format

Pour l'impression d'étiquettes jusqu'à 176 mm de large.
L'imprimante idéale pour couvrir tous les domaines d'étiquetages grands formats, vinicole, logistique (UCC/EAN128)...



a8+

Extra grand format

La solution pour les grandes étiquettes jusqu'à 220 mm de large. Ses domaines de prédilection sont l'étiquetage de palettes en logistique (Odette et format A4), de fûts pour l'industrie chimique ou pour les peintures.



XD4M

Impression recto-verso avec guidage centré des consommables

La solution pour l'impression simultanée du dessus et du dessous de supports continus ou confectionnés jusqu'à 110 mm de large. Que ce soient du textile, du papier, du carton ou des gaines thermo-rétractables aplaties, l'impression se fait sur le recto et le verso avec une résolution d'impression de 300 dpi.

4 Domaines d'utilisation

Les imprimantes pour une utilisation industrielle



Les imprimantes industrielles s'intègrent dans un vaste domaine d'utilisation. Les objectifs premiers dans leur développement furent leur utilisation simple et confortable, ainsi qu'une très grande fiabilité. La mécanique d'impression ainsi que l'habitacle sont

conçus dans des matériaux de très grandes qualités et parfaitement adaptés ensemble en forme et en fonction. Chaque demande de l'acquéreur, aussi spécifique soit-elle, est satisfaite grâce à la diversité des périphériques et des logiciels.

Que ce soit en utilisation autonome, avec un PC ou en réseau, l'imprimante A⁺ est toujours la bonne solution. Le processeur High-Speed assure la rapidité de traitement de la tâche d'impression et met ainsi l'étiquette demandée immédiatement à disposition.

Petites et grandes étiquettes, précision et vitesse

Étiquettes sur circuits imprimés



Taille minimale d'étiquette de 4 x 4 mm, quand l'espace disponible est très réduit.

Étiquettes signalétiques



Polices, images et codes à barres d'une parfaite netteté en 600 dpi.

Étiquettes d'emballages



Étiquettes pour cartons ou palettes jusqu'au format A4.

En quelques étapes vers l'imprimante optimale

Transfert thermique



Pour l'impression sur papiers standards, cartons, textiles, supports synthétiques PE, PP, PVC, PA ou PI. L'impression se fait à l'aide de rubans de type cire, cire/résine ou résine.

Thermique direct



Toutes les imprimantes d'étiquettes sont utilisées sans ruban en impression thermique directe.

RFID (Option)



Le module RFID inclus permet la lecture et l'écriture avant l'impression des transpondeurs des Smart-Labels.

Version de base



Pour l'impression d'étiquettes ou de supports continus. La matière est arrachée à l'aide d'une arête dentée. En option elle peut aussi être massicotée ou réenroulée.

Version « P »



Pour l'impression et la distribution d'étiquettes. Pendant l'impression l'étiquette est décollée de son support. Elle peut ensuite être retirée à la main ou à l'aide d'un applicateur. L'interface de pré-décollement souhaitée est livrée en option.

Capot compact

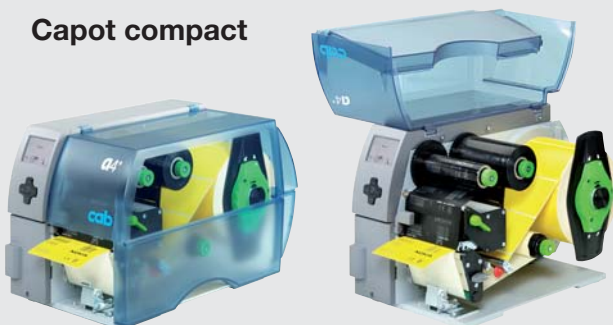

A l'ouverture, les deux parties du capot PVC se replient sur elles-mêmes. Ce système fait de l'imprimante la plus compacte de sa catégorie

Capot métallique



Sur demande les imprimantes d'étiquettes A4+ et A6+ sont livrables avec un capot métallique (de série sur l'A8+).

6 Détails techniques de la série A+

Impression précise – bien conçue

1 Afficheur de grande taille

Rétro-éclairage blanc pour une meilleure lisibilité.

2 Dérouleur et enrouleur de ruban

Les axes de maintien en trois parties assurent un changement facile et rapide du ruban transfert.

3 Réglages simplifiés

La pression de la tête d'impression se fait à l'aide de deux appuis. Le premier est fixe sur le bord gauche et le second coulisse sur le bord droit de l'étiquette.

4 Pré-décollement

L'étiquette est retirée de son support grâce à l'arête de pré-décollement. Le rouleau de déviation et son contre-rouleau contribuent à la précision du repiquage et du pré-décollement.

5 Connecteur de périphérique

Les accessoires tels que le massicot, l'enrouleur externe, l'interface de pré-décollement ou l'applicateur se branchent rapidement sur ce connecteur. Tous les périphériques sont connectés très rapidement à l'imprimante grâce à deux tenons, puis sont maintenus par une vis.

6 Châssis métallique robuste

Il est constitué de fonte aluminium. Tous les groupes fonctionnels y sont fixés.

7 Support de rouleau

Pour mandrins à partir de 38 mm de diamètre (des adaptateurs pour les mandrins de 76 mm sont livrés de série pour un meilleur déroulement des étiquettes). Le flasque à ressorts et serrage rapide contribue à maintenir une tension constante lors de l'avance de la matière ce qui optimise la précision de l'impression.

8 Enrouleur interne

Grâce à son axe en trois parties, il est possible d'enrouler sur un mandrin ou directement sur l'axe des étiquettes ou leur support et de les retirer aisément.

9 Un seul outil

Le démontage des pièces d'usure et le montage des périphériques se fait avec la seule clé Allen fixée sur le côté de l'imprimante.



Imprimante d'étiquettes A4+ avec option de pré-décollement

7 Entretien simplifié

Changer soi-même les pièces d'usures

Cellule de détection d'étiquettes

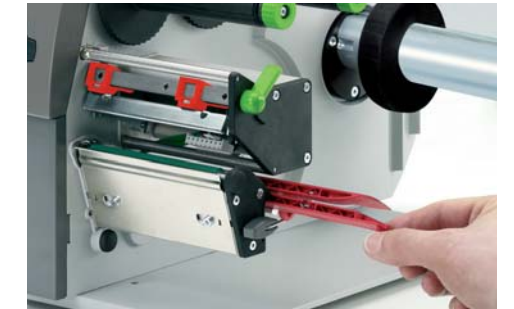

Pour le nettoyage, la cellule de détection d'étiquettes se déverrouille et se retire d'une simple pression.

Tête d'impression



Le changement de la tête d'impression s'effectue par de simples gestes. Il n'y a aucun réglage à effectuer après l'opération.

Rouleau d'impression

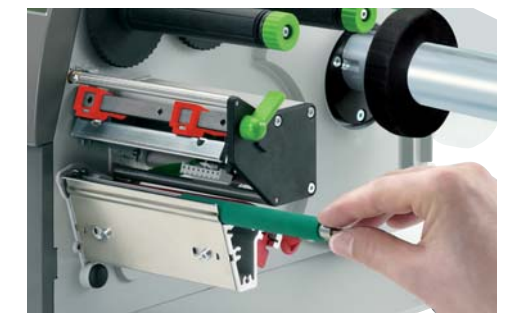

Il suffit de retirer trois vis pour le nettoyage ou le changement du rouleau d'impression.

8 Détails techniques A4⁺M

Guidage centré des consommables

- **Aucun réglage de la tête d'impression lors de l'utilisation de différentes dimensions de matières.**
- **Impression de supports continus épais et de très faibles laizes.**
- **L'écartement de 4 mm de la cellule de détection permet le passage de gaines aplaties et de profils synthétiques.**
- **Pour les matières difficilement imprimables, la vitesse d'impression est réduite de 30 à 125 mm/s.**
- **L'utilisation et les logiciels sont compatibles avec la série A⁺.**

1 Guidage du consommable

Précision de l'impression par le guidage positionné directement avant le rouleau d'impression. Le réglage de la largeur se fait par une vis sans fin.

2 Dérouleur et enrouleur de ruban

Mise en place centrée et simplifiée du ruban grâce aux axes de maintien gradués en trois parties.

3 Support du rouleau d'étiquettes

La matière est positionnée dans le support et centrée automatiquement à l'aide des deux flasques de maintien.

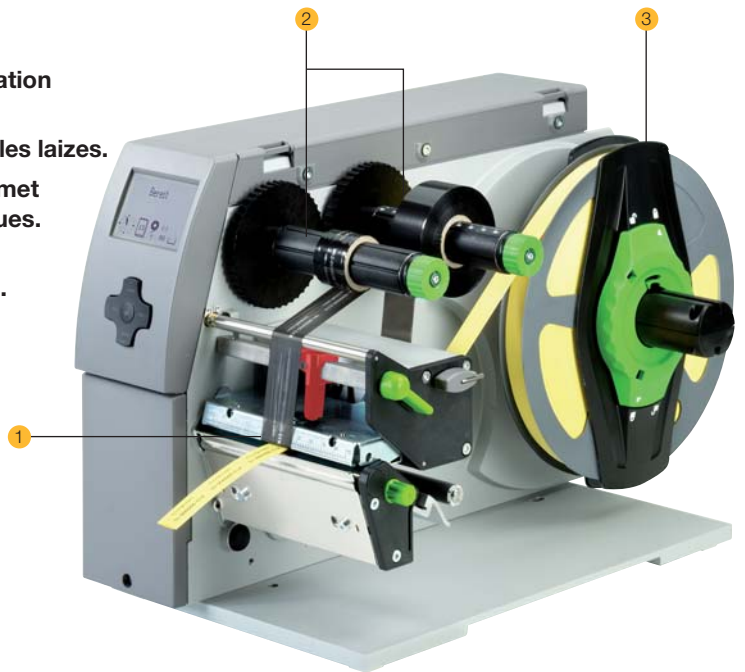

Détails techniques XD4

Impression recto-verso et guidage centré des consommables

- **Deux groupes d'impression superposés pour l'impression simultanée du recto et du verso.**
- **Aucun réglage de la tête d'impression lors de l'utilisation de différentes dimensions de matières.**
- **Pour les matières continues ou confectionnées comme le papier, carton, textile ou synthétique.**
- **L'écartement de 4 mm de la cellule de détection permet le passage de gaines aplaties et de profils synthétiques.**
- **Pour les matières difficilement imprimables, la vitesse d'impression est variable de 30 à 125 mm/s.**
- **L'utilisation et les logiciels sont compatibles avec la série A⁺.**

1 Guidage du consommable

Précision de l'impression par le guidage positionné avant le rouleau d'impression. Le centrage de la matière se fait par une vis sans fin.

2 Dérouleur et enrouleur de ruban

Mise en place centrée et simplifiée du ruban grâce aux axes de maintien gradués en trois parties.

3 Support du rouleau d'étiquettes

La matière est positionnée dans le support et centrée automatiquement à l'aide des deux flasques de maintien.

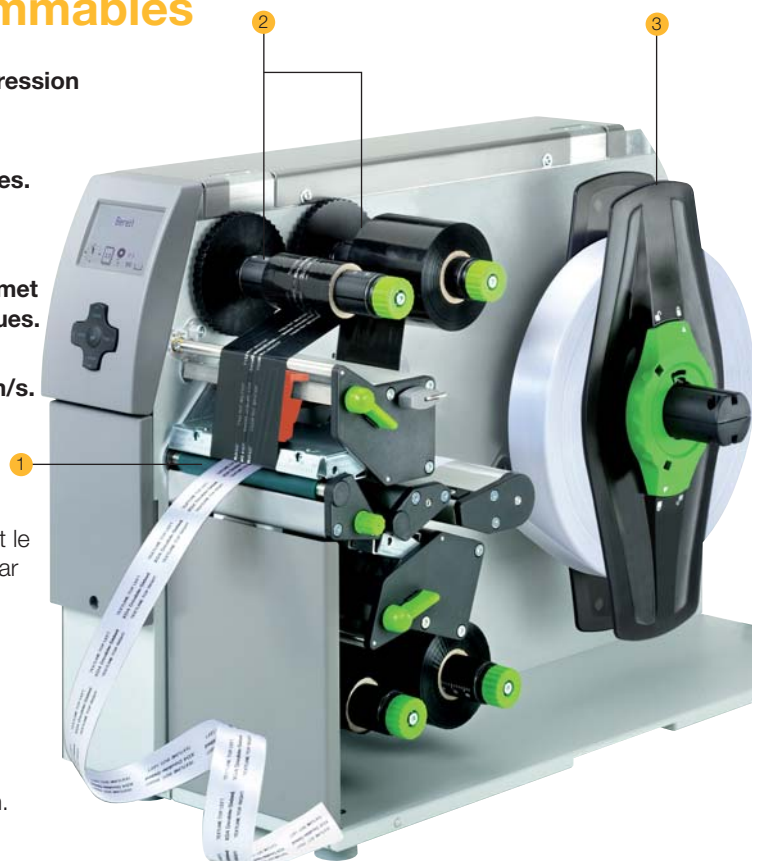

Toutes les interfaces nécessaires



- 1 Port série RS232C.
- 2 Port USB 2.0 esclave.
- 3 Port Ethernet 10/100 Base T avec protocole TCP/IP.
- 4 Emplacement pour carte WLAN (Wi-Fi).
- 5 Deux ports USB maître pour la connexion d'un contrôle à distance, d'un clavier, d'un lecteur de codes à barres ou d'une clé de service.
- 6 Emplacement pour carte CompactFlash Type I.

En option



Port parallèle centronics bidirectionnel IEEE 1284.
Port série RS422/RS485 1.200 à 230.400 bauds/8 bits.
Ces interfaces sont connectées au PC.
La connexion à l'imprimante se fait par un câble USB mini.



Labelbox - I/O-Box.
Jusqu'à 16 étiquettes sont sélectionnables sur une carte mémoire par un automatisme.
Gestion de 4 entrées/sorties par l'interpréteur Basic.



Carte WLAN 802.11 b/g spécifique cab.

Accessoires pour le mode autonome



Carte mémoire
CompactFlash type I



Clavier compact
Connexion : USB
Nombre de touches : 86
L x l (mm) : 282 x 132
Cherry G84-4100



Clavier standard
Connexion : USB
Nombre de touches : 115
L x l (mm) : 460 x 192
Cherry G83-6000

Mode autonome

Imprimer sans PC avec une imprimante cab.

Le masque d'étiquette est réalisé sur le PC à partir du logiciel d'étiquetage ou en programmation directe avec un éditeur de texte. Les formats d'étiquettes, les polices, les images, les bases de données ainsi que les données temporaires sont enregistrés sur carte CompactFlash, clé USB ou dans la mémoire interne IFFS de l'imprimante.

Les données variables peuvent ensuite être envoyées à l'imprimante grâce à un clavier ou un automatisme puis imprimées. De plus, les données peuvent être saisies à l'aide d'un lecteur de codes à barres ou d'une balance.



Le respect des normes CE ainsi que le bon fonctionnement du matériel ne sont garantis que dans le cas d'une utilisation exclusive d'accessoires cab.

10 Logiciels et outils

J	Début de la tâche d'impression
H 100	Vitesse d'impression (100 mm/s)
O R	Orientation retournée de 180°
S l1;0,0,68,70,100	Format d'étiquette (100x68 mm, échenillage 2 mm)
T 10,10,0,5,pt20;sample	Texte/Police : Swiss bold, 20 pt
B 10,20,0,EAN-13,SC2;401234512345	Code à barres EAN 13, taille SC 2
G 8,3.5,0;R:30,9,0,3,0,3	Graphique, rectangle 30x9 mm, épaisseur de ligne 0,3 mm
A 1	Nombre d'étiquettes (dans l'exemple 1)

Programmation directe en J-Script

Le langage de programmation est facilement assimilable et intégrable dans votre système informatisé.

Intégration de données variables à partir d'applications hôtes. Les mises en pages d'étiquettes, les images et polices sont enregistrés sur une carte CompactFlash. Le système hôte n'envoie alors que les données variables ou modifiées à l'imprimante.

SAP® Printer Vendor Program



Méthode Upload SAP R/3 note no. 137 431

Intégration dans SAP R/3

En partenariat avec SAP cab a développé la « méthode Replace » pour piloter directement et simplement les imprimantes cab par SAPScript sous SAP R/3.

En tant que partenaire « Silver » du « SAP Printer Vendor Program », cab a accès à l'environnement de développement SAP pour l'optimisation de la gestion des imprimantes.

SAP et R/3 sont des marques déposées par SAP AG.

```

DEFAULT.LBL - Bloc-notes
Fichier Edition Format Affichage ?
<ABC>
DO
LINE INPUT a$
IF LEFT$(a$,15)="194300301480070" THEN
PRINT "R t2;";MID$(a$,16)
ENDIF
IF LEFT$(a$,15)="194300300580172" THEN
PRINT "R t3;";MID$(a$,16)
ENDIF
IF LEFT$(a$,15)="194300301970073" THEN
PRINT "R t1;";MID$(a$,16)
ENDIF
LOOP
</ABC>
  
```

Interpréteur basic abc

En tant que partie intégrante du firmware, l'interpréteur basic permet une programmation simplifiée de l'imprimante avant l'impression de vos données.

De cette manière vous pouvez relier une balance, un automate ou remplacer les imprimantes provenant d'autres fabricants sans avoir à intervenir sur l'application d'impression existante.

Exemple d'utilisation : connexion d'une balance

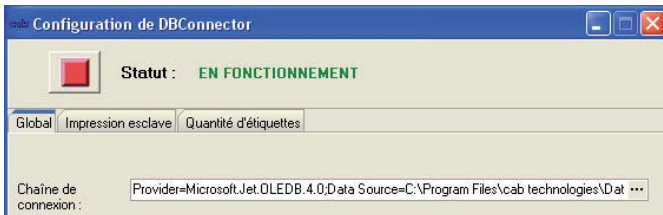

Database Connector

En mode autonome, à travers une connexion réseau, il permet d'interroger directement une base de données SQL et d'imprimer une étiquette.

Il permet également de réécrire ou de modifier des données dans la base pendant l'impression.

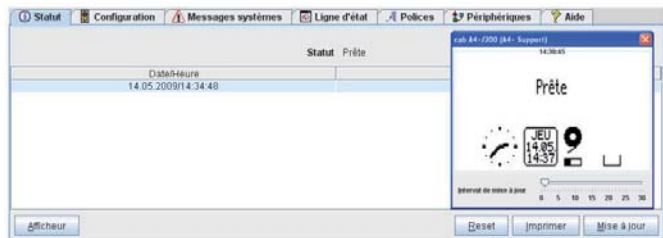

Surveillance et configuration par intranet et internet

Le serveur HTTP et FTP intégré à l'imprimante permet à l'aide de programmes standards comme un navigateur web ou un client FTP, de surveiller, d'administrer, de mettre à jour le firmware ou encore de gérer la carte CompactFlash. Les statuts de l'imprimante tels que les messages d'erreurs ou d'avertissements peuvent être envoyés par e-mail ou datagrammes SNMP aux administrateurs ou aux utilisateurs par SNMP ou SMTP. Synchronisation de la date et de l'heure grâce à un serveur de temps.

Nom	Type	Adresse	Status	PIN
support9	cab A4+/200	192.168.16.111	Prête	
---	cab Mach4/300	192.168.16.112	Prête	
---	A3/300	192.168.16.132	Prête	

Administration avec Network Manager

Avec lui l'utilisateur gère simultanément un grand nombre d'imprimantes sur le réseau. Il assure la maintenance, la configuration, la mise à jour firmware, la gestion des cartes CompactFlash, la synchronisation de données et la gestion des codes PIN à partir d'un poste centralisé.



Pilotes Windows® certifiés WHQL pour

- Windows 2000
- Windows XP
- Windows Vista
- Windows 7
- Windows Server 2003
- Windows Server 2008
- Windows Server 2008 R2

Nos pilotes sont certifiés et signés officiellement par Microsoft. Ils garantissent ainsi une grande stabilité de votre système. Il est possible de créer et d'imprimer des étiquettes à partir des programmes comme Word, Excel, Access, Corel Draw etc.



Pilotes Apple Mac OS X®*

Nous proposons également des pilotes basés sur CUPS pour les programmes sous Mac OS X.



Pilotes Linux*

Nous proposons également des pilotes basés sur CUPS pour les programmes sous Linux.

*non disponible pour XD4M

Microsoft® est une marque déposée par Microsoft Corporation.
MAC OS® est une marque déposée par Apple Computer, Inc.

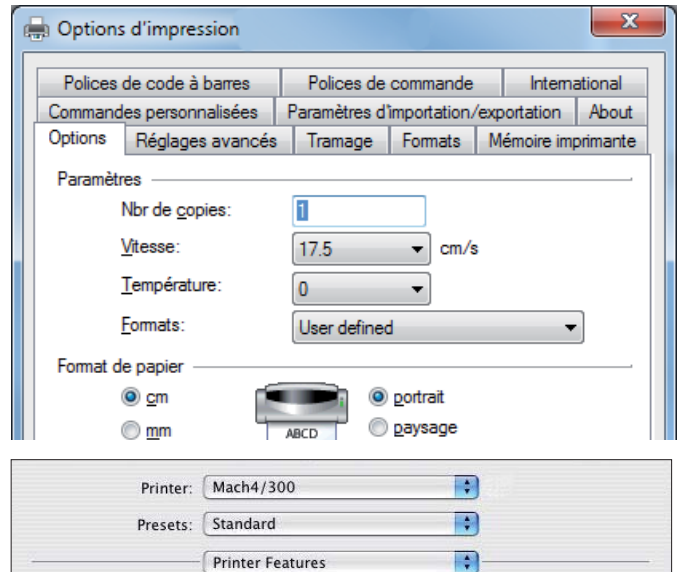

Logiciels d'étiquetage

cablabel R2+

Logiciel d'étiquetage universel et gratuit pour les imprimantes et systèmes de pose cab.

La composition réussie d'une étiquette dépend directement du choix des polices de caractères, de l'orientation et du format des données à imprimer.

En plus des polices TrueType Windows téléchargeables, les appareils cab offrent une multitude de polices bitmap et vectorielle intégrées.

Grâce aux pages de codes les plus répandues, il est possible d'imprimer les caractères spécifiques à chaque pays.

Les fonctions avancées permettant de composer des étiquettes et de les imprimer en quelques minutes seulement. cablabel R2+ supporte les fonctionnalités spécifiques aux imprimantes cab comme l'horodatage en temps réel, les compteurs imprimantes, le mode autonome (utilisation sans connexion à un ordinateur), l'écriture arrondie ou l'impression dans un fichier. La technologie MDI permet d'ouvrir et de composer simultanément plusieurs étiquettes en copiant ou déplaçant des éléments d'une étiquette à une autre.



cablabel R2+ est disponible en 24 langues pour les systèmes d'exploitations suivants :

- Windows XP
- Windows Vista
- Windows 7
- Windows Server 2003*
- Windows Server 2008*

* Terminalserver / Citrix ne sont pas supportés.

Autres logiciels d'étiquetage

Vastes possibilités - D'autres logiciels d'étiquetage du marché comme Codesoft, Nicelabel, Easylabel, Bartender, Label Matrix ou Labelview gèrent aussi les imprimantes et systèmes de pose cab

Des informations complémentaires sont disponibles sur notre site internet.

12 Données techniques imprimantes

1. Tête d'impression		A2+		A4+			A4+M		A6+		A8+	XD4M	
Mode d'impression	transfert thermique	■	■	■	■	■	■	■	■	■	■	■	
	thermique direct	■	-	■	■	-	■	-	■	■	■	-	
Résolution (dpi)		300	600	203	300	600	300	600	203	300	300	300	
Vitesse d'impression jusqu'à (mm/s)		150	100	250	250	100	125	100	200	200	150	125	
Largeur d'impression (mm)		54,2	57	104	105,6	105,6	105,6	105,6	168	162,6	216	105,6	
2. Matières													
Étiquettes ou support continu sur rouleau ou en paravent		papier, carton, textile, synthétiques comme PET, PE, PP, PVC, PU, Acrylate, PI											
Épaisseur (mm) / grammage (g/m ²)		0,05 - 0,8 / 60 - 300											
Largeur	étiquettes ¹ (mm)	4 - 63			20 - 116			4 - 106		50 - 176		50 - 220	-
	support ou matière continue (mm)	25 - 67			25 - 120			10 - 110		50 - 180		50 - 235	10 - 110
	Schrumpfschlauch mm	10 - 67			25 - 110			3,5 - 110		-		-	3,5-110
Hauteur d'étiquettes ¹	sans recul à partir de (mm)	4	4	4	4	4	5	5	6	6	10	-	
	si pré-décollement ¹ à partir de (mm)	12	12	12	12	12	-		25	25	-	-	
	jusqu'à (mm)	5000	2000	5000	4000	1000	4000	1000	4000	3000	2000	2000	
Rouleau	diamètre extérieur jusqu'à (mm)	205					205		205			300	
	diamètre mandrin (mm)	38 - 100											
	sens d'enroulement	interne ou externe											
3. Ruban transfert													
Encrage		interne ou externe											
Diamètre rouleau jusqu'à (mm)		80							72		72		
Diamètre mandrin (mm)		25							25		25		
Longueur variable jusqu'à (m)		500							360		360		
Largeur ² jusqu'à (mm)		56			114				165		220		114
4. Enrouleur interne (uniquement modèle « P »)													
Diamètre externe jusqu'à (mm)		142							-		-		
Diamètre mandrin (mm)		38,1							-		-		
Sens d'enroulement		externe uniquement							-		-		
5. Dimensions imprimantes													
Hauteur x profondeur (mm)		274 x 446										395x554	
Largeur (mm)		190			242				302		352		248
Poids (kg)		8,5			9				13		15		21
6. Cellule de détection d'étiquettes													
Par transparence		pour bords avant d'étiquettes, encoches ou fin de matière											
Réflexe par le dessous ou en option par le dessus		pour marques noires											
Marge du bord (mm)		5 - 26			5 - 53			-		5 - 53		-	
Marge du centre vers la gauche (mm)		-			-			0 - 53		-		0 - 53	
7. Electronique													
Processeur high speed 32 bits ColdFire/Fréquence (MHz)		266											
Mémoire vive (RAM) (Mo)		64											
Mémoire flash imprimante IFFS (Mo)		8											
Emplacement pour carte CompactFlash Type I		■											
Emplacement pour carte WLAN (Wi-Fi)		■											
Mémoire pour		Horloge temps réel avec impression date et heure Sauvegarde des paramètres imprimante hors tension											
Signal d'avertissement		Buzzer acoustique en cas d'erreur											
8. Interfaces													
Parallèle centronics bidirectionnel IEEE 1284		□											
Série RS232 C 1.200 à 230.400 bauds/8 bits		■											
USB 2.0 High Speed esclave pour connexion PC		■											
Ethernet 10/100 Base T, LPD, RawIP-Printing, ftp-Printing, DHCP, HTTP, FTP, SMTP, SNMP, TIME, Zeroconf, mDNS, SOAP		■											
Série RS422, RS485 1.200 à 230.400 bauds/8 bits		□											
Connexion périphérique		■											
Carte WLAN 802.11b/g WEP/WPA PSK (TKIP)		□											
2 x USB maître pour		contrôle à distance, clavier, scanner, clé de service											
9. Fonctionnement													
Tension		100 - 240 V ~ 50/60 Hz, PFC											
Puissance		max. 300 W											
Température / humidité		10 - 35°C / 30 - 85% sans condensation											
Normes de sécurité		CE, FCC classe A, CB, CCC, UL											

¹ La distribution et l'impression sont tributaires des dimensions, de la matière et de la nature de l'adhésif de l'étiquette.

■ Standard □ Option

Pour les applications spécifiques il est nécessaire d'effectuer au préalable des tests et une validation.

² Pour éviter les plis de ruban, la largeur du ruban doit être en rapport avec la largeur de l'étiquette.

14 Accessoires pour les modèles de base

Couper - Perforer - Empiler



Massicot

Il permet de couper le papier, les étiquettes adhésives, le carton, le textile, ou les matières synthétiques comme les gaines thermo-rétractables.

Massicot de coupe et de perforation

En plus de la coupe, ce massicot permet également de perforer la matière pour une séparation manuelle ultérieure.

Récupérateur

Jusqu'à environ 50 étiquettes peuvent être rassemblées dans le récupérateur.



Massicot avec empileur

La matière imprimée est coupée puis empilée. L'impression est interrompue automatiquement quand la hauteur maximale d'empilement est atteinte.

Des restrictions peuvent survenir lors de l'utilisation de matières rigides ou incurvées. Dans ce cas, des tests préalables sont préconisés.

Adaptateur Ø 100 mm



Pour réduire la déformation de la matière lors de l'empilement, il est recommandé d'utiliser un diamètre de mandrin plus élevé.

Table de dépose étiquettes I x H



La table de dépose et son gabarit de sécurité sont adaptés à la taille de l'étiquette. Ils sont commercialisés séparément.

Support A4+ / XD



Un support spécifique permet l'installation de l'imprimante équipée de l'empileur sur une table.

	Massicot					Massicot de coupe et de perforation PCU4	Massicot avec empileur	
	CU2	CU4	CU6	CU8	ST4/L		ST4/M	
Utilisation	A2+	A4+	A4+M XD4M	A6+	A8+	A4+ / A4+M / XD4M	A4+	A4+M XD4M
Largeur support jusqu'à (mm)	67	120	110	180	232	85	20 - 110	20 - 100
Grammage (g/m ²) / carton	60 - 500					60 - 300	60 - 300	
Épaisseur support (mm)	0,05 - 1,2					0,05 - 1,2	0,05 - 0,8	
Longueur de coupe (mm)	< 5					< 5	20 - 150	
Hauteur de passage (mm)	2,5					4,5	1,2	
Coupes / min.	130	120	110	100		Coupes 120 / Perforations 150	120	
Arrêt d'impression sur	Blocage de la lame					Blocage de la lame	Blocage de la lame Capot de protection ouvert Hauteur d'empilement atteinte	
	Récupérateur 4 pour A4+ et A4+M					Perforer	Empiler	
	Largeur support jusqu'à 120 mm Hauteur support jusqu'à 100 mm					Larg. des points d'attaches 0,5 mm Pas des perforations 2,5 ou 10 mm	Hauteur jusqu'à 140 mm	

Dérouler ou enrouler les étiquettes / vérifier les codes à barres

Tôle de déviation pour enroulement interne

L'enroulement interne est disponible sur la version « P ». L'arête de pré-décollement est remplacée par une tôle de déviation (pour imprimantes A2+ et A4+).



Erouleurs externes ER 1/2/3 pour connexion directe à l'imprimante

L'enrouleur est vissé directement sur la face avant de l'imprimante. Le sens d'enroulement peut être intérieur ou extérieur. L'enroulement est géré électroniquement grâce au bras tendeur qui règle une tension optimale.



Enrouleurs externes autonomes ER 4/6/8 avec alimentation intégrée

L'enrouleur peut s'utiliser avec n'importe quelle autre imprimante. Toutes les autres caractéristiques sont identiques aux enrouleurs ER 1/2/3.

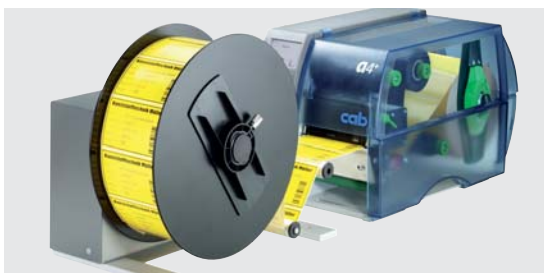

Dérouleurs externes EU 4/6/8

Il permet un guidage optimal en cas d'utilisation de rouleaux d'étiquettes lourds. Le sens d'enroulement du rouleau peut être intérieur ou extérieur.



Vérificateur de codes à barres linéaires

Le vérificateur lit les codes à barres linéaires horizontaux directement après leur impression. En cas d'illisibilité, l'impression est immédiatement interrompue afin de pouvoir retirer l'étiquette concernée. Principalement utilisé avec les enrouleurs externes ER4 - ER8 ou en mode pré-décollement.

Déclencheur coup de poing et pédale automatique pour l'impression à la demande (voir page 16).



	Enrouleurs externes				Enrouleurs externes autonomes						Dérouleurs externes			
	ER1/210		ER2/210	ER3/210	ER4/210		ER4/300		ER6/300	ER8/300	EU4/300		EU6/300	EU8/300
Utilisation	A2+ A4+	A6+	A8+	A2+ A4+	A2+ A4+	A6+	A8+	A2+ A4+	A6+	A8+	A2+ A4+	A6+	A8+	
Larg. support jusqu'à (mm)	67	120	180	235	67	120	67	120	180	235	67	120	180	235
Ø rouleau max. (mm)	205	205	205	205	205	205	300	300	300	300	300	300	300	300
Ø mandrin (mm)	40 / 76				40 / 76						76			
Tension	de l'imprimante				100 - 240 V~ 50/60 Hz						-			
Sens d'enroulement	intérieur ou extérieur													

16 Accessoires pour modèles « P »

Pour le pré-décollement automatique ou sur demande



1 Interface de pré-décollement ou de pause

Pour la distribution des étiquettes, une interface de pré-décollement manuelle ou automatique est nécessaire.

Arête de pré-décollement rallongée

uniquement avec interface de pré-décollement PS5.

Si les étiquettes se décollent difficilement du support, l'utilisation d'une arête rallongée de 10 mm équipée d'un axe de déviation est conseillée.



Interface de pré-décollement PS8 pour un usage manuel

La cellule détecte le pré-décollement de l'étiquette et interrompt l'impression. La prochaine étiquette sera imprimée dès que la précédente aura été retirée.



Interface de pré-décollement PS5 pour un usage automatique

L'impression et la distribution de l'étiquette sont déclenchées par un signal externe. La retrait de l'étiquette se fait par un applicateur ou un robot.

Entrées : start, étiquette retirée, erreur externe
Sorties : tâche d'impression, imprimante indisponible, impression démarrée, étiquette pré-décollée



Interface de pré-décollement PS6 pour un usage manuel ou automatique

1. Comme pour la PS8, l'étiquette suivante est imprimée dès que la précédente a été retirée.
2. Distribution sur demande par un déclencheur coup de poing ou une pédale ou un par un signal externe comme sur la PS 5.



Interface de pré-décollement rallongée PS9 pour un usage manuel

Pour la distribution d'étiquettes dont les contours ne sont plus détectés par l'interface PS8 classique. Le rallongement du déport est réalisé d'après la demande du client.



Interface de pause PS7 pour modèles de base et modèles « P »

L'impression est interrompue par un signal externe. L'impression de l'étiquette en cours est achevée.

Entrées : pause, erreur externe
Sorties : imprimante sans tâche d'impression, imprimante indisponible, impression démarrée

Imprimer et distribuer sur demande

Un déclencheur coup de poing ou une pédale automatique peuvent se connecter à l'interface de pré-décollement PS6 pour démarrer l'impression.



Déclencheur coup de poing

Permet de démarrer l'impression et la distribution.



Pédale automatique

La pédale déclenche l'impression ou la distribution.

Connecteur

pour PS5, PS6 et PS7

Pour la connexion des signaux externes en usage automatique. Connecteur Sub-D 15 broches avec bornier à visser.



Contrôle à distance



Si le panneau de commande de l'imprimante n'est plus accessible après la mise en production, il est possible de connecter le contrôle à distance. Il possède en plus un emplacement pour carte CompactFlash type I et un port USB maître.

Pose en temps réel

L'applicateur A 1000 associé à une imprimante A2+, A4+ ou A6+ est la solution économique, aussi bien pour un usage semi-automatique que pour une intégration en lignes de production.

1 Longévité assurée

Les guidages se déplacent sur billes ce qui limite leur usure.

2 Hauteur de produits variable

La hauteur de pose de l'étiquette est variable. L'applicateur est livrable avec différente longueur de vérin.

3 Réglages simplifiés

Seules quatre vis permettent de positionner la semelle par rapport à l'arête de pré-décollement. L'opération est assistée à l'écran de l'imprimante en mode test.

4 Touche de déclenchement

Permet de tester le cycle de fonctionnement. La première pression imprime l'étiquette et la place sous la semelle de l'applicateur. La seconde pression déplace le vérin et pose l'étiquette.

5 Unité de traitement d'air

Les micro-filtres évitent l'obturation et le manomètre optimise la qualité de pose.

6 Processus haute sécurité

Le vide d'aspiration, l'air de maintien ainsi que la vitesse de translation sont réglables. Pour les produits et emballages sensibles, la pression sur le produit peut être diminuée à moins de 1 kg, limitant également tout risque de blessure.

Pour éviter l'obturation les canaux d'aspiration sont soufflés à chaque étiquette.

7 Pose en temps réel

Des étiquettes d'une hauteur de 25 à 200 mm et d'une largeur de 25 à 176 mm peuvent être posées.

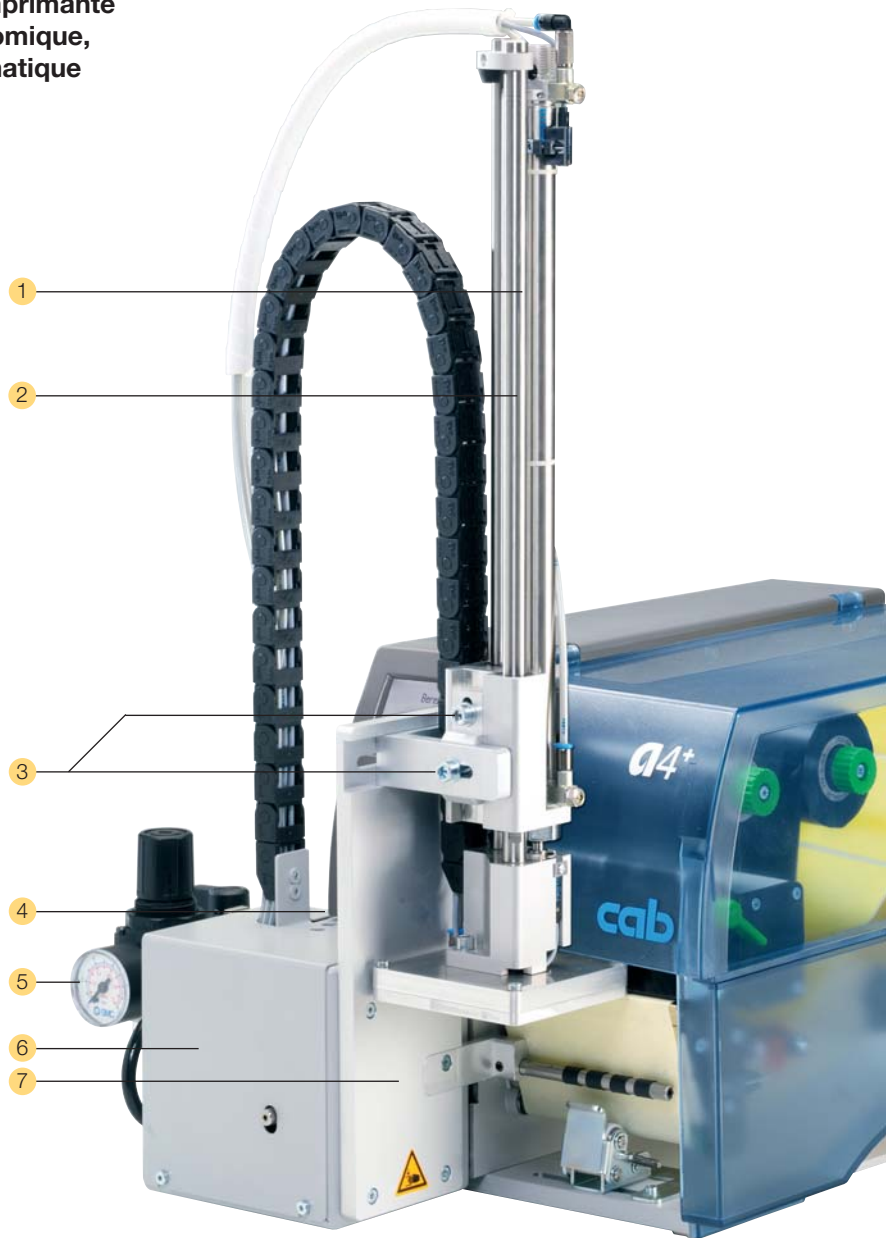

Pose de l'étiquette	Tamponnage	Déroutement	Soufflage
Largeur étiquette (mm)	25 - 176	25 - 176	25 - 176
Hauteur étiquette (mm)	25 - 200	80 - 200	25 - 100
Déplacement vérin (mm)		220 / 300	
Déplacement semelle sous l'imprimante (mm)		70 / 150	
Pression d'air (bar)		4 - 8	
Surface du produit		plane	
Hauteur produit variable	■	■	-
fixe	-	-	■
Produit à l'arrêt	■	-	■
en mouvement	-	■	■

18 Accessoires pour applicateurs

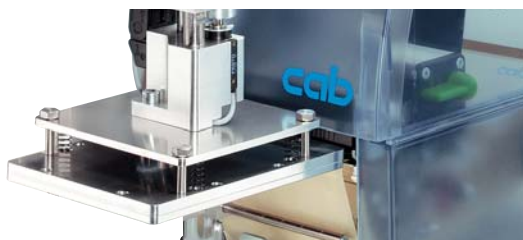

Semelle de tamponnage

Le produit à étiqueter est à l'arrêt pendant la pose. Pour les semelles de tamponnage universelles, un film perforé permet le positionnement des ouvertures d'aspiration suivant les dimensions de l'étiquette. Les semelles sont adaptées aux dimensions des étiquettes.



Semelle de soufflage

Pour les produits sensibles, les étiquettes peuvent être soufflées. La pose peut se faire aussi bien sur des produits fixes que sur des produits en mouvement. La semelle de soufflage se positionne à une hauteur fixe et le produit à étiqueter se situe à une distance d'environ 10 mm en dessous.



Semelle de déroulement

Avec la semelle de déroulement l'étiquette est déplacée sous le rouleau lors de l'impression. L'applicateur se place sur le produit et l'étiquette est posée pendant son mouvement.

Interface E/S numérique de l'applicateur

Le cycle peut être démarré ou interrompu à tout moment grâce à un signal externe (automate par exemple). Parallèlement les statuts et messages d'erreurs sont disponibles.



Entrées / Sorties

- Signal start
- Signal stop
- Impression première étiquette
- Imprimante indisponible
- Imprimante sans tâche d'impression
- Alarme générale
- Position initiale atteinte
- Position d'étiquetage atteinte
- Défaut applicateur

Imprimer et distribuer sur demande

Pour démarrer l'impression un déclencheur coup de poing, une pédale automatique ou une cellule réflexe peuvent se connecter à l'interface E/S numérique de l'applicateur.



Déclencheur coup de poing

Permet de démarrer l'impression et la distribution.



Pédale automatique

Elle déclenche l'impression ou la distribution.



Cellule réflexe

Pour la détection automatique des produits sur un convoyeur.



Connecteur

Pour la connexion des signaux externes de l'applicateur. Connecteur Sub-D 15 broches avec bornier à visser.



Contrôle à distance

Si le panneau de commande de l'imprimante n'est plus accessible après la mise en production, il est possible de connecter le contrôle à distance. Il possède en plus un emplacement pour carte CompactFlash type I et un port USB maître.

Châssis



Nous réalisons sur mesure des châssis adaptables en largeur et hauteur en fonction de l'application à réaliser. L'imprimante est fixée par deux plots de centrage. La position est réglable grâce aux rails.

Module de banderolage



Pour l'étiquetage de pièces cylindriques jusqu'à 40 mm de diamètre. Le produit est déposé sur les rouleaux. L'étiquetage est démarré par un déclencheur coup de poing ou une pédale automatique.

Module de distribution par déroulement



Pour l'étiquetage d'emballages sur un convoyeur. La vitesse de défilement des produits doit être adaptée à la vitesse d'impression. Des étiquettes de 116 mm de large et 200 mm de hauteur sont utilisables. Autres détails techniques sur demande.

Support 1600



Le support sur roues permet l'intégration rapide et flexible sur toutes les lignes de production. La position de pose sur le produit est facilement réglable en largeur et en hauteur. Les quatre roues permettent la mobilité aisée du support. Dès le positionnement correct atteint, le support est immobilisé par les pieds réglables.



Support 1600

Hauteur totale (mm)	1.600
Course verticale jusqu'à (mm)	1.400
Course horizontale (mm)	230- 500
Châssis larg. x prof. x haut. (mm)	600 x 860 x 140

20 Programme de livraison imprimantes









									
	Réf. article	Modèle	dpi	Réf. article	Pièces d'usures	Réf. article	Pièces d'usures		
	5954511	Imprim. d'étiqu. A2+ /	300	5954105.001	Tête d'impr. 2/300	5954102.001	Rouleau DR2		
	5954512	Imprim. d'étiqu. A2+ /	300P						
	5954575	Imprim. d'étiqu. A2+ /	600	5958686.001	Tête d'impr. 2/600			5954104.001	Roul. dév. RR2
	5954578	Imprim. d'étiqu. A2+ /	600P						
	5954500	Imprim. d'étiqu. A4+ /	200	5954081.001	Tête d'impr. 4/203	5954180.001	Rouleau DR4		
	5954505	Imprim. d'étiqu. A4+ /	200P						
	5954501	Imprim. d'étiqu. A4+ /	300	5954072.001	Tête d'impr. 4/300				
	5954506	Imprim. d'étiqu. A4+ /	300P						
	5954502	Imprim. d'étiqu. A4+ /	600	5954077.001	Tête d'impr. 4/600			5954183.001	Roul. dév. RR4
	5954507	Imprim. d'étiqu. A4+ /	600P						
	5954552	Imprim. d'étiqu. A4+M /	300	5954072.001	Tête d'impr. 4/300				
	5954554	Imprim. d'étiqu. A4+M /	600	5954077.001	Tête d'impr. 4/600				
	5954587	Imprim. d'étiqu. A6+ /	200	5954217.001	Tête d'impr. 6/200	5954245.001	Rouleau DR6		
	5954588	Imprim. d'étiqu. A6+ /	200P						
	5954513	Imprim. d'étiqu. A6+ /	300	5954106.001	Tête d'impr. 6/300			5954246.001	Roul. dév. RR6
	5954514	Imprim. d'étiqu. A6+ /	300P						
	5954517.001	Imprim. d'étiqu. A8+ / avec capot métallique	300	5954107.001	Tête d'impr. 8/300	5954103.001	Rouleau DR8		
	5959640	Imprim. d'étiqu. XD4M /	300	5954072.001	Tête d'impr. 4/300	5954180.001	Rouleau DR4		
	59545xx.102 	Imprimante avec module RFID 13,56 MHz		Livraison : Imprimante d'étiquettes Câble d'alimentation type E+F, longueur 1,8 m Câble USB, longueur 1,8 m Manuel d'utilisation allemand/anglais DVD : Manuel d'utilisation en 21 langues (uniquement série A+) Manuel d'utilisation allemand/anglais (XD4M) Manuel de configuration allemand/anglais/français Manuel de service allemand/anglais Manuel de pièces de rechange allemand/anglais Manuel de programmation anglais Pilotes Windows 32/64 bits en 19 langues pour Windows 2000 Server 2003 XP Server 2008 Vista Server 2008 R2 7 Pilotes MAC OS X allemand/anglais/français (uniquement série A+) Pilotes Linux allemand/anglais/français (uniquement série A+) Logiciel d'étiquetage cablabel R2+ en 24 langues Database Connector anglais					
	59545xx.101	Imprimante avec capot métal. pour A4+ / A4+M / ou A6+							
	59545xx.103 	Imprimante avec capot métal. et module RFID 13,56 MHz pour A4+ / A4+M / ou A6+							
	595xxxx	Imprimante thermique direct sur demande							

Programme de livraison accessoires 21

























Tableau récapitulatif	Base	« P »	A2+	A4+	A4+M	A6+	A8+	XD4M
1. Capot métallique	●	●	-	□	□	□	■	■
2. Massicot CU	●	●	□	□	□	□	□	□
3. Massicot de coupe et de perforation PCU4	●	●	-	□	□	-	-	□
4. Récupérateur	●	●	-	□	□	-	-	-
5. Massicot avec empileur ST4/M	●	●	-	-	□	-	-	□
6. Massicot avec empileur ST4/L	●	●	□	□	-	-	-	-
7. Adaptateur Ø 100 mm	●	●	□	□	□	□	□	-
8. Arête d'arrachage	●	●	□	□	□	□	-	-
9. Tôle de déviation pour enroulement interne	-	●	□	□	-	-	-	-
10. Vérificateur de codes à barres linéaires	●	●	□	□	□	□	-	-
11. Enrouleur externe pour connexion directe à l'imprimante	●	●	□	□	-	□	□	-
12. Enrouleur externe avec alimentation intégrée	●	●	□	□	□	□	□	-
13. Dérouleur externe pour rouleaux jusqu'à 300 mm de Ø	●	●	□	□	-	□	□	-
14. Interface de pré-décollement PS5 automatique	-	●	□	□	-	□	-	-
15. Interface de pré-décollement PS6 manuel ou auto.	-	●	□	□	-	□	-	-
16. Interface de pause PS7 - Interrompt l'impression	●	●	□	□	□	□	□	□
17. Interface de pré-décollement PS8 manuel	-	●	□	□	-	□	-	-
18. Interface de pré-décollement PS9 - spécifique client	-	●	□	□	-	□	-	-
19. Arête de pré-décollement rallongée	-	●	□	□	-	□	-	-
20. Contrôle à distance	●	●	□	□	□	□	□	-
21. Clavier compact	●	●	□	□	□	□	□	□
22. Clavier standard	●	●	□	□	□	□	□	□
23. Carte mémoire	●	●	□	□	□	□	□	□
24. Applicateur A 1000-300	-	●	□	□	-	□	-	-
25. Module de banderolage	-	●	□	□	-	-	-	-
26. Module de distribution	-	●	□	□	-	-	-	-

● Version ■ Standard □ Option

	Réf. article	Accessoires
	1. 5954012.001 5954013.001	Capot métallique A4+ Capot métallique A6+
	2. 5948382 5948000 5948001 5948002	Massicot CU2 Massicot CU4 Massicot CU6 Massicot CU8
	3. 5960050.351 5960050.352	Massicot de perforation PCU4/2,5 Massicot de perforation PCU4/10
	4. 5946995	Récupérateur 4
	5. 5541311 6. 5541313	Massicot avec empileur ST4/L Massicot avec empileur ST4/M
	7. 5959622	Adaptateur Ø 100 mm
	55xxxxx 55xxxxx	Gabarit ST4/L, étiquette l x h Gabarit ST4/M, étiquette l x h
	5958932 5959920	Support A4+ Support XD
	8. 5948650.001 5946244.001 5946414.001	Arête d'arrachage TP2 Arête d'arrachage TP4 Arête d'arrachage TP6

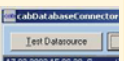
	Réf. article	Accessoires
	9. 5954108.001	Tôle de déviation RG2 pour enroulement interne
	5954190.001	Tôle de déviation RG4 pour enroulement interne
	10. sur demande 5570820 5570825	Vérificateur codes à barres hl40-2 Vérificateur codes à barres hl40-4 Vérificateur codes à barres hl40-6
	11. 5948102 5943251 5945802	Enrouleur externe ER1/210 Enrouleur externe ER2/210 Enrouleur externe ER3/210
	12. 5948100 5946090 5946420 5945804	Enrouleur externe autonome ER4/210 Enrouleur externe autonome ER4/300 Enrouleur externe autonome ER6/300 Enrouleur externe autonome ER8/300
	13. 5946091 5946421 5945806	Dérouleur externe EU4/300 Dérouleur externe EU6/300 Dérouleur externe EU8/300
	5948170	Gabarit pour ER/EU
	14. 5946120	Interface de pré-décollement PS5 automatique
	15. 5942353	Interface de pré-décollement PS6 manuel et automatique

22 Programme de livraison accessoires

Réf. article		Désignation	Réf. article		Accessoires applicateurs	
	16.	5946146	Interface de pause PS7		5533240	Boîtier test 2 pour utilisation automatique
	17.	5946900	Interface de pré-décollement PS8 manuel		5942345	Déclencheur coup de poing TR1
	18.	Sur demande	Interface de pré-décollement PS9		5535901	Pédale automatique
	19.	5948830	Arête de pré-décollement rallongée		5941526	Cellule réflexe
	20.	5944380.001	Contrôle à distance		5917652	Connecteur SUB-D 15 broches Phoenix Contact 2761606
	21.	5320066	Clavier compact USB Version française		5949093 5xxxxxx	Châssis 340 x 160 Châssis l x h
	22.	5320128	Clavier standard USB Version française		5947400	Support 1600
	23.	5320226	Carte mémoire CompactFlash Type I		8913693	Support imprimante
Réf. article		Applicateur avec accessoires	Réf. article		Interfaces	
	24.	5949002	Applicateur A 1000-300		5954200 5954201	Parallèle centronics Série RS422 / RS485
		5949072	Semelle universelle A1021 70 x 60		5954191	Labelbox - I/O-Box
		5949075	Semelle universelle A1021 90 x 90		5561041	Carte WLAN 802.11 b/g
		5xxxxxx	Semelle spécifique A1021 l x h	Réf. article Câbles		
		5949076	Semelle universelle A1321 116 x 102		5550818	Câble RS232 C 9/9 broches, longueur 3 m
		5949077	Semelle universelle A1321 116 x 152		5918008	Câble Ethernet droit catégorie 5e, longueur 3 m
		5xxxxxx	Semelle spécifique A1321 l x h	Réf. article Logiciels		
		5xxxxxx	Semelle de soufflage A2021 l x h		5580212	Licence Database Connector
		5xxxxxx	Semelle de déroulement		5580215	Administration Network Manager
	25.	sur demande	Module de banderolage		En standard	Logiciel d'étiquetage cablabel R2+
	26.	sur demande	Module de distribution		Sur demande	Codesoft, Nicelabel, Easylabel
				9008486		Manuel de programmation anglais Exemple imprimé

Les indications sur le programme de livraison, l'aspect et les données techniques correspondent aux connaissances existantes lors de l'impression. Sous réserve de modifications.

Le programme de livraison de cab

Imprimantes d'étiquettes série A+



Imprimante d'étiquettes XD4



Imprimante d'étiquettes MACH4



Imprimante d'étiquettes e4



Système d'impression et de pose Hermes



Module d'impression série PX



Distributeur HS150



Etiquettes



Rubans transfert



Logiciels d'étiquetage



Marquage laser série FL



Chambres laser



- Siège en Allemagne
- Filiales cab
350 partenaires
dans plus de 80 pays.



cab est représenté dans
tous les centres économiques
mondiaux.

Nous sommes à vos côtés dans les tâches quotidiennes afin d'assurer la réussite de vos projets.

Bienvenue sur notre site internet – www.cab.de

Proximité mondiale avec nos clients, réactivité, services multiples.

Distributeur :

Paris :

Société APMP
29 rue Pernety 75014 Paris
Tel : 01.64.49.82.10 Fax : 01.69.01.26.09

Linass :

Service clientèle

Société APMP
9 rue de la Lampe 91310 Linas
Tel : 01.64.49.82.10 Fax : 01.69.01.26.09

Rennes :

Filiale grand ouest

Société APMP
Tel : 06.98.74.70.06 Email : xavier.doucet@apmp.net



www.apmp.net