



MANUEL DU PROPRIÉTAIRE

## SCIE SUR TABLE

10-500



Pour toute assistance technique, fournir les numéros de modèle et de série suivants:

No du modèle: \_\_\_\_\_

No de série: \_\_\_\_\_

# GARANTIE

## GARANTIE STEEL CITY

Le fabricant garantit sa gamme de machines exemptes de vices de matériaux et de fabrication pour une période de **2 ans** à compter de la date d'achat pour les machines d'atelier Steel City ou pour une période de **1 an** pour les machines de production Titanium sous réserve des conditions suivantes :

- A-** La garantie s'applique à l'acheteur original seulement et n'est pas transférable. Une preuve originale d'achat est requise.
- B-** La garantie est nulle si des réparations ou modifications sont effectuées sur une machine par un centre de réparation non autorisé sans le consentement direct du fabricant ou de son représentant.
- C-** La garantie n'inclut pas les défauts, les pannes ou les bris causés directement ou indirectement par ou résultant d'une utilisation inappropriée, d'un manque d'entretien, de négligence, d'abus, d'un accident, de dommages dans la manutention ou le transport ou d'usure normale de toute pièce ou autre composante.
- D-** Les accessoires et pièces d'usure tels que moteur, commutateur, roulements, courroie d'entraînement ou autres accessoires sont garantis pour une période de 1 an seulement.
- E-** Les consommables comme les lames, couteaux, mèches, ou autres ne sont pas garantis.

Pour soumettre une réclamation de garantie, le client doit contacter son distributeur ou encore la transmettre à: **service@steelcitymachines.ca**

Le fabricant ou son mandataire inspectera, réparera ou remplacera toute pièce pouvant présenter des défauts de matériaux ou de fabrication, à la condition que le client ait envoyé le produit transport prépayé à un centre de service autorisé désigné et qu'il ait accordé un délai raisonnable pour procéder.

Si la garantie s'applique, le fabricant ou son mandataire le réparera ou le remplacera par un autre à son choix et le retournera transport prépayé. Au contraire, s'il est établi qu'il n'y a aucun défaut ou que le problème résulte de causes ne relevant pas de la garantie, il retournera le produit aux frais du client ou encore l'éliminera, suivant les instructions du client.

Le fabricant ou son représentant ne pourra être tenu responsable pour aucun dommage spécial, indirect, fortuit, punitif ou consécutif y compris, et sans limitation, tout manque à gagner lié ou découlant de la garantie, de la violation de n'importe quel accord, de l'exploitation ou de l'utilisation de ses machines.

### Note:

Les spécifications apparaissant dans ce manuel sont à titre informatif seulement et demeurent sujettes à rectification sans préavis. Certaines mesures ont été légèrement arrondies pour en faciliter la lecture.

À moins d'avis contraire, elles doivent être considérées à titre de référence seulement. Steel City se réserve le droit d'apporter certaines améliorations à la conception et à l'apparence de ses machines, composantes, accessoires ou pièces sans préavis et, conséquemment, ne s'oblige aucunement à les effectuer sur les modèles déjà existants.

# TABLE DES MATIÈRES

INTRODUCTION .....	3
DONNÉES TECHNIQUES .....	3
SÉCURITÉ .....	4
ÉLECTRICITÉ ET MISE À LA TERRE .....	7
DÉBALLAGE ET INVENTAIRE .....	8
MONTAGE.....	9
RÉGLAGE ET MANOEUVRE .....	10
ENTRETIEN .....	16
LISTE DE PIÈCES .....	17

## INTRODUCTION

Ce manuel s'adresse à quiconque s'apprête à utiliser cette machine. Il doit être conservé à portée de main en tant que référence afin d'optimiser l'efficacité de la machine et la sécurité du travailleur. Ne pas procéder au montage, à l'entretien ni utiliser cette machine sans avoir préalablement lu et compris l'ensemble des informations contenues dans ce guide.

Les dessins, illustrations, photographies et caractéristiques décrites dans ce manuel sont représentatifs du modèle de votre machine au moment de l'impression de ce document. Cependant, Steel City se réserve le droit d'apporter en tout temps des modifications autant au modèle qu'au document.

## DONNÉES TECHNIQUES

Moteur	
<b>10500 S3</b>	3 ch - 220V - 1 ph - 11.7A
<b>10500 T4</b>	5 ch - 600V - 3 ph - 4.7A
Lame	Ø 10" x 5/8" (254 x 16 mm)
Arbre moteur	Ø 5/8" (16 mm)
Hauteur maximale de la lame à	90° = 3" (76 mm)
	45° = 2 1/8" (54 mm)
Dimensions de la table en fonte	42" x 29" (1066 x 740 mm)
Dimensions totales avec rallonge	78" x 29" (1985 x 740 mm)
Hauteur de travail	33 3/4" (857 mm)
Capacité d'inclinaison	de 90° à 45° (gauche)
Capacité de refente à droite	50" (1270 mm)
Capacité de refente à gauche	14" (355 mm)
Buse d'aspiration	Ø 4" (101 mm)
Poids d'expédition	580 lb (265 kg)

# SÉCURITÉ

**Ce guide ne se veut aucunement un manuel de cours et ne peut, de ce fait, répondre à toutes les situations pouvant survenir lors de l'utilisation d'une telle machine. Cependant, il saura répondre aux questions élémentaires d'utilisation et de sécurité.**

Les lois ayant cours dans le pays, l'état ou la province où sera utilisée cette machine ont préséance sur celles décrites dans ce guide. Il est de la responsabilité de l'utilisateur de se conformer aux lois et règlements en vigueur sur le lieu d'utilisation.

Différents pictogrammes sont utilisés dans ce document afin d'attirer votre attention sur le degré de dangerosité. Voici un résumé de leur signification.

**Symbole de danger.** Il est utilisé pour signaler tous les niveaux de dangerosité et de danger imminent pouvant provoquer quelque blessure et même la mort. Suivre toutes les indications de santé et sécurité indiquées par ce pictogramme afin d'éviter tous risques de blessure ou même la mort.

## DANGER

Indique une situation hasardeuse qui, si non évitée, en résultera une blessure ou la mort.

## AVERTISSEMENT

Indique une situation hasardeuse qui, si non évitée, pourrait en résulter une blessure ou la mort.

## AVERTISSEMENT



**TOUJOURS PORTER** des protections auditives conformes aux normes en vigueur. La ouate ne constitue aucunement une protection auditive suffisante.

## AVERTISSEMENT



**TOUJOURS** porter des lunettes de sécurité. Toute machine, quelle qu'elle soit, peut éjecter des débris pouvant blesser les yeux et provoquer des lésions sévères, voir permanentes. Toutes les

lunettes **NE SONT PAS** des lunettes de sécurité.

**TOUJOURS** porter des lunettes conformes aux normes de sécurité lorsque vous utilisez des outils ou machines-outils.

## AVERTISSEMENT



Rendre les lieux **SÉCURITAIRES POUR LES ENFANTS**. Débrancher les outils électriques, retirer les clés des interrupteurs et utiliser des cadenas pour sécuriser les installations électriques tels sectionneur, panneau électrique, etc. Ne pas utiliser la machine près des enfants.

## AVERTISSEMENT



L'exposition aux poussières de ponçage, sciage, rabotage, meulage, perçage ou de toutes autres opérations de travail du bois peut causer des lésions sérieuses voir permanentes aux voies respiratoires et/ou à d'autres organes, et provoquer notamment la silicose, le cancer et même la mort. Éviter d'inhaler la poussière et éviter les contacts prolongés avec elle. Les poussières peuvent contenir des composants chimiques pouvant causer le cancer, des malformations de naissance et d'autres problèmes reliés à la grossesse.

Quelques exemples de composants chimiques :

- le plomb contenu dans les peintures à base de plomb;
- les cristaux de silice que l'on retrouve dans la brique, le ciment et les autres éléments de maçonnerie;
- l'arsenic et le chrome contenus dans le bois traité

Toujours utiliser les outils dans un endroit bien ventilé et adéquatement équipé d'un système de dépoussiérage. Autant que faire se peut, utiliser un système de dépoussiérage jumelé à un système de filtration de l'air. Toujours utiliser les dispositifs de protection respiratoire approuvés (tel que NIOSH/OSHA) contre l'exposition aux poussières, et laver à l'eau et au savon les surfaces exposées.

## AVERTISSEMENT



Afin de **MINIMISER LES RISQUES** de décharges électriques, ne pas utiliser la machine à l'extérieur. **NE PAS** laisser une machine à la pluie ou à l'humidité. Placer la machine dans un endroit sec. **NE PAS** toucher à la machine ni au branchement électrique avec les mains mouillées ou humides.

1. Afin d'éviter toute blessure et/ou tous bris ou dommages à la machine, lire la totalité du guide d'utilisation avant de procéder au montage et d'utiliser la machine.
2. Le risque de blessure augmente selon le degré de mise en application des mesures de sécurité de toutes sortes. Les accidents sont fréquemment causés par une méconnaissance ou un manque d'attention. Demandez l'avis de votre supérieur, de votre formateur ou de toute autre personne qualifiée quant à l'utilisation de cette machine.
3. **ARRÊTER** d'utiliser la machine si vous éprouvez quelques difficultés à effectuer un usinage. Vous informer immédiatement auprès de votre supérieur, votre formateur ou à un centre de service technique.

4. Suivre le code du bâtiment du Québec, le National Electrical Code (NEC) ou encore l'Occupational Safety and Health Regulations (OSHA). Tous les branchements électriques doivent être réalisés par un personnel qualifié.
5. Vous assurer que l'interrupteur est à la position arrêt et la machine débranchée **AVANT** d'exécuter un **RÉGLAGE**, une réparation ou quelque opération d'entretien que ce soit.
6. **ÉVITER LES DÉMARRAGES IMPRÉVUS.** Vous assurer que l'interrupteur est à la position arrêt avant de brancher la fiche dans la prise électrique.
7. **NE JAMAIS** laisser une machine fonctionner sans surveillance. L'éteindre et attendre qu'elle s'immobilise complètement.
8. L'utilisation d'une rallonge électrique **N'EST PAS RECOMMANDÉE** pour les équipements utilisant 220 Volts. Il est préférable de planifier l'emplacement de la machine et le branchement électrique nécessaire afin d'éviter l'utilisation d'une rallonge électrique. S'il s'avère nécessaire d'utiliser une rallonge électrique, **SE RÉFÉRER À LA CHARTE** relative aux instructions de mise à la terre afin d'identifier le calibre du fil à utiliser. La fiche électrique doit être constituée de 3 branches dont une destinée à la mise à la terre.
9. **NE PAS** déplacer la machine à l'aide du fil électrique. Le fil électrique ne doit jamais entrer en contact avec un tranchant d'outil, une surface chaude, l'huile, l'eau ou la graisse.
10. **NE PAS** débrancher la machine en tirant sur le câble électrique. **TOUJOURS** tenir la fiche électrique et non le câble.
11. **REMPLETER** immédiatement tout câble électrique endommagé. **NE PAS UTILISER** un câble ou une fiche électrique endommagée. Ne pas utiliser la machine si celle-ci ne fonctionne pas correctement, si elle est endommagée, a été laissée à l'extérieur ou a été en contact avec l'eau.
12. **NE JAMAIS ENLEVER** un copeau ou éclisse nuisant aux manœuvres sans avoir au préalable éteint et débranché la machine.
13. **NE JAMAIS DÉMARRER** la machine si du matériel est en contact avec le tranchant de l'outil.
14. **VOUS ASSURER** que la machine est bien d'aplomb et équilibrée sur le sol avant de l'utiliser. Si la machine tangué ou est instable, corriger le problème à l'aide de cales avant d'utiliser la machine.
15. **TOUJOURS** garder les mains et les doigts hors de la portée des tranchants d'outils.
16. **NE PAS** utiliser une force inappropriée lorsque vous effectuez une opération sur une machine. La qualité et la sécurité de l'usinage seront meilleures si vous utilisez la machine pour l'usage auquel elle est destinée. Si un effort exceptionnel est exigé, vérifier que la machine fonctionne adéquatement.
17. Toutes les aires de travail sont différentes. Considérer la sécurité comme **PRIORITAIRE** en ce qui a trait à votre zone de travail. Utilisez la machine avec respect et précaution. Un manque d'attention et de prudence augmentera inévitablement le risque de bris et de blessures graves.
18. **NE PAS GRIMPER** sur une machine, qu'elle soit au repos ou non. Non seulement vous pouvez endommager la machine, mais vous pouvez surtout vous blesser sérieusement.
19. **NE PAS** ranger quoi que ce soit au-dessus ou à côté de la machine.
20. **AVANT** de mettre en marche une machine, **RANGER** les outils qui ont été nécessaires à son entretien.
21. **GARDER VOTRE ÉQUILIBRE.** Ne pas vous étirer au-dessus de l'outil. Porter des souliers de protection à semelle antidérapante.
22. **NE JAMAIS** utiliser la machine sous l'influence de l'alcool, de médicaments ou de quelque substance pouvant diminuer vos facultés.
23. **ENTREtenir** avec soin toute machine. Une machine propre et en bon état de fonctionnement est un gage de sécurité et d'efficacité. Conserver les tranchants de vos outils bien affûtés : ils demanderont moins d'efforts de votre part et vous contrôlerez mieux vos mouvements, sans parler de la qualité de façonnage qui sera nécessairement améliorée.
24. **À CHAQUE OPÉRATION**, être attentifs à tous bris de pièces de la machine. Inspectez attentivement chaque protecteur afin de vérifier leur fonctionnement adéquat. Soyez attentifs aux sons inhabituels. Examiner l'alignement, inspecter les organes mobiles et être attentifs à toutes fissures, bris; resserrer toutes vis lâches.
25. Les étiquettes fixées sur cette machine y sont pour mettre en garde l'utilisateur ou un possible visiteur contre les risques de blessures. Ces étiquettes doivent **ÊTRE LISIBLES** et conservées en bon état aux endroits où elles y ont été posées. **REMPLETER** toutes étiquettes illisibles.
26. **CONSERVER** les protecteurs en place et en bon état de fonctionnement.
27. Inspecter le matériau pour les défauts comme noeuds, clous et autres.
28. **TOUJOURS** garder votre poste de travail propre et rangé. **NE PAS** travailler sur une surface de plancher encombrée de chutes de bois, débris, poussières, graisse ou cire.
29. **SÉCURISER** toutes vos opérations. Lorsque faire se peut, utiliser des serre-joint, presse ou gabarit afin de sécuriser votre ouvrage.
30. **SOYEZ VIGILANT**, regardez ce que vous faites et usez de votre bon sens lorsque vous utilisez une machine. Un seul moment d'inattention lorsque vous utilisez une machine peut vous être fatal.
31. Utiliser seulement les **ACCESSOIRES RECOMMANDÉS**. L'utilisation d'accessoires inappropriés peut occasionner des bris et des blessures graves à la machine comme à l'utilisateur. Dans le **DOUTE: S'ABSTENIR** d'utiliser la machine.

32. Porter des **VÊTEMENTS APPROPRIÉS**. Les manches longues et pendantes, les longs cheveux non attachés, les gants, les bijoux sont à **PROSCRIRE**, car ils peuvent se prendre dans les parties mobiles, tranchantes, les engrenages, etc., et entraîner leur propriétaire vers les organes mobiles.
33. Les visiteurs et les enfants doivent être tenus à l'écart de toute machine. **NE PAS PERMETTRE** à quiconque de se tenir dans la zone de travail de la machine, plus particulièrement lorsque celle-ci est en fonction.
34. **NE PAS** utiliser la machine comme un jouet.
35. **NE PAS** utiliser les outils électriques en présence de produits inflammables.
36. **CONSERVER** ces mesures de sécurité à la portée de la main et s'y référer fréquemment autant pour vous que pour mettre en garde de futurs utilisateurs.
37. Déterminer un **PÉRIMÈTRE DE SÉCURITÉ** autour des machines, soit une aire clairement identifiée à même le plancher. Prendre un moment pour déterminer cette zone à l'aide d'une peinture antidérapante ou de bande adhésive colorée.

## SÉCURITÉ RELATIVE À LA MACHINE

1. Dans le cas où il s'avère impossible d'utiliser le couvre-lame et les linguets, utiliser le couteau diviseur européen.
2. Toujours garder en tête qu'une scie sur table peut vous blesser de deux manières: par coupe et par rejet. Utiliser la scie en conséquence.
3. Une part importante des blessures surviennent à l'arrière de la lame: rester vigilant, même une fois la lame passée.
4. Ne jamais cumuler le bois à scier sur la table, de peur qu'il ne soit accroché et qu'il ne déboule sur la lame en rotation.
5. Toujours garder le contrôle, les deux pieds ancrés au sol, le bois bien en main. Tenir le bois du bout des doigts et des bras risque de faire perdre le contrôle.
6. Utiliser des lames propres au travail à effectuer:
  - Lame à refendre le bois brut (6 à 12 dents)
  - Lame à refendre le bois blanchi (24 dents)
  - Lame à tronçonner (45 à 80 dents)
  - Lame à rainurer Ø 8" (24 dents)
  - etc.

# ÉLECTRICITÉ ET MISE À LA TERRE

## ⚠ AVERTISSEMENT



Afin de réduire les risques de décharges électriques, suivre les codes et normes en électricité en vigueur dans votre région tel le code de construction et de sécurité du Québec, le National Electric Code (NEC) et le Occupational Safety and Health Regulations (OSHA). Tous les branchements et câblages doivent être réalisés par une personne dûment qualifiée.

## ⚠ AVERTISSEMENT



Cette machine **DOIT** être mise à la terre lors de son utilisation afin de protéger l'utilisateur des décharges électriques.

Dans le cas d'un bris ou d'une défaillance électrique, **LA MISE À LA TERRE** fournit la voie la plus courte au courant électrique et réduit ainsi les risques de chocs électriques. La fiche électrique doit être branchée dans une prise parfaitement adaptée, elle-même fixée et raccordée au courant électrique conformément aux normes et aux codes en vigueur dans votre région.

**NE PAS MODIFIER** la fiche électrique fournie avec votre machine. Si cette fiche n'est pas adaptée à vos prises électriques, seul un électricien qualifié peut procéder au changement nécessaire dans le respect des normes et codes en vigueur dans votre région.

## ◆ FICHE ET PRISE ÉLECTRIQUE

### ⚠ AVERTISSEMENT



Assurez-vous que l'ampérage du disjoncteur est correctement calibré en fonction de la fiche et de la prise électrique ou sera branchée la machine.

## ◆ RALLONGE ÉLECTRIQUE

### ⚠ AVERTISSEMENT



Afin de réduire les risques de décharges électriques et d'incendies, utiliser une rallonge électrique dont le calibre est adéquat afin de permettre au courant électrique de circuler adéquatement vers la machine que vous avez branchée.

Plus le numéro du calibre du câble diminue, plus le diamètre augmente. Dans le doute, utiliser une rallonge dont le diamètre est plus fort et la longueur du câble, plus courte. Une rallonge électrique dont le calibre est insuffisamment fort surchauffe et augmente les risques d'incendies, restreint le courant électrique qui y circule et provoque une perte de puissance du moteur.

Des **BRANCHEMENTS ÉLECTRIQUES INADÉQUATS** réalisés sur le système de mise à la terre fourni sur cette machine peuvent provoquer des chocs électriques. Le câble électrique dont l'isolant est de couleur verte est le câble de mise à la terre et ce, qu'il comporte ou non des rayures jaunes.

Tel que stipulé par la loi, seul un électricien qualifié est autorisé à réaliser des travaux électriques.

### CALIBRE MINIMAL RECOMMANDÉ POUR CÂBLE SOUPLE (AWG)

#### POUR UNE TENSION DE 115/230 VOLTS SEULEMENT

Longueur	25 pieds 7,6 mètres	50 pieds 15,2 mètres	100 pieds 30,5 mètres
0 à 6 A	18 AWG	16 AWG	16 AWG
6 à 10 A	18 AWG	16 AWG	14 AWG
10 à 12 A	16 AWG	16 AWG	14 AWG
12 à 15 A	14 AWG	12 AWG	Non recommandé

## ⚠ AVERTISSEMENT



Utiliser **UNIQUEMENT** une rallonge électrique à trois conducteurs munie de fiches à 2 pôles et 1 mise à la terre (3 tiges au total) et une prise électrique à 2 pôles et 1 mise à la terre (3 trous au total). La tige de mise à la terre est présente afin de vous protéger contre d'éventuelles décharges électriques: **NE PAS L'ÉLIMINER.**

Si vous utilisez une rallonge électrique à l'extérieur, assurez-vous que le code du câble comporte un « W », lettre indiquant que la rallonge est appropriée pour l'extérieur.

Toujours remplacer immédiatement une rallonge défectueuse ou en mauvais état et la faire réparer par une personne qualifiée avant d'en faire usage.

Tenez vos rallonges électriques hors de la portée des enfants, des objets tranchants, de toute chaleur excessive et des endroits humides.

## ◆ INTERRUPTEUR ÉLECTROMAGNÉTIQUE

Si la machine est équipée d'un interrupteur électromagnétique, vous devrez réinitialiser la protection de surcharge suite à une surcharge électrique.

### ⚠ AVERTISSEMENT

**Vous assurer que l'interrupteur soit à la position arrêt et que la machine soit débranchée.**

1. Démontez le couvercle de l'interrupteur.
2. Appuyez sur le bouton de réinitialisation.
3. Remontez le couvercle du boîtier.

# DÉBALLAGE ET INVENTAIRE

## ⚠ AVERTISSEMENT

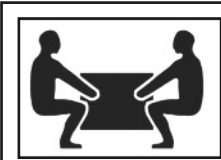

**Cette machine est lourde. Plusieurs personnes sont requises afin de la sortir de l'emballage et de la soulever.**

Déballer la machine avec soin et dresser l'inventaire de la quincaillerie et des accessoires qui se trouvent dans les emballages en vous référant à la liste ci-bas.

**Relever les pièces manquantes ou endommagées afin d'en informer votre fournisseur le plus tôt possible.**



Petit crochet de rangement  
1X

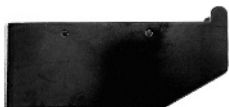

Grand crochet de rangement  
2X



Linguets anti-recul  
1X



Couteau diviseur  
1X



Couteau diviseur européen  
1X

Couvre-lame  
1X



Guide d'onglets  
1X

## DÉGRAISSAGE

Afin de prévenir toute corrosion durant le transport, un anti-rouille a été appliqué. Avant tout, les surfaces grasses doivent être essuyées puis nettoyées avec un linge propre et un dégraissant. Vous référer aux consignes de sécurité propres à ce type de produit. Ne pas utiliser de solvant tels l'acétone ou le diluant à laque, les surfaces peintes en souffriraient.

Note : tout corps gras peut provoquer des problèmes d'adhérence lors de l'application de produits de finition.



Vis à poignée moletée  
1X

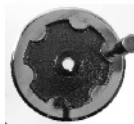

Volant de réglage  
1X



Lame  
1X



Clé  
1X



Capot  
1X



Rallonges de table  
2X



LA machine



# MONTAGE

## ⚠ AVERTISSEMENT

**Vous assurer que l'interrupteur soit à la position arrêt et que la machine soit débranchée.**

## ◇ RALLONGES DE TABLE

1. Démontez et récupérez les six vis à tête hexagonale accompagnées de leurs rondelles situées à gauche et à droite de la table centrale.

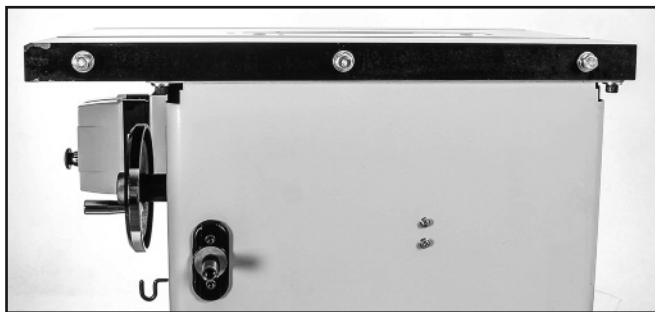

2. Assemblez chaque rallonge à l'aide des ancrages récupérés à l'étape 1. Ne pas serrer complètement les vis.

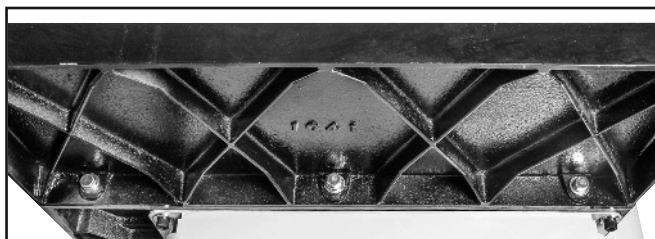

3. À l'aide d'une règle de précision, contrôlez la coplanéité et l'affleurement des rallonges avec la table centrale. Serrez les vis fermement. Faire trois contrôles à l'aide de la règle, au niveau des ancrages.

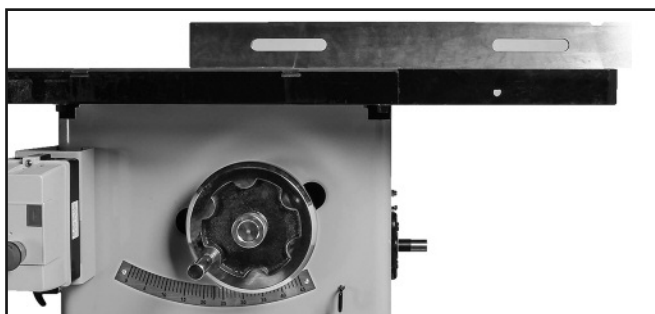

4. Afin de corriger la coplanéité entre une rallonge ou une portion de rallonge et la table centrale, desserrez de quelques tours les trois vis. Puis insérez une bande de papier d'aluminium (pliée en 2, 3 ou 4 selon l'épaisseur nécessaire) entre les deux tables, aux endroits jugés problématiques.
5. Lorsque l'affleurement (de la surface et des chants) et la coplanéité sont satisfaisants, serrez définitivement les vis.

## ◇ CAPOT

Des paumelles (charnières dégonflables) sont soudées à même le capot et le bâti de la machine. Assemblez le capot en exerçant une force vers le sol, tout en manoeuvrant d'avant en arrière le capot.

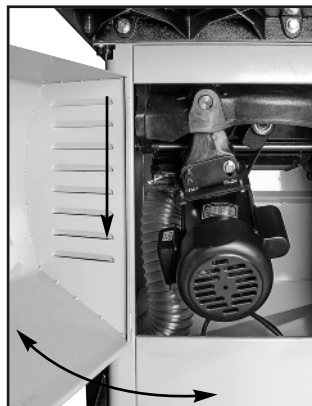

## ◇ VOLANT DE RÉGLAGE DE L'INCLINAISON

1. Retirez le ruban adhésif appliqué sur l'arbre à droite de la machine et qui maintient en place la clavette dans son siège.

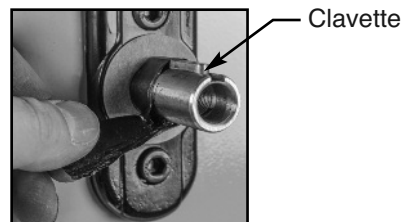

2. Alignez le siège de clavette du volant avec celui de l'arbre et enfoncez le volant à fond.



3. À l'aide d'une clé à 6 pans, serrez la vis de pression afin d'immobiliser en place le volant.



4. Vissez la vis à poignée moletée au centre du volant.



## ◇ CROCHETS DE RANGEMENT

1. Démontez et récupérez les six vis à tête ronde et leurs rondelles montées au côté droit du bâti.

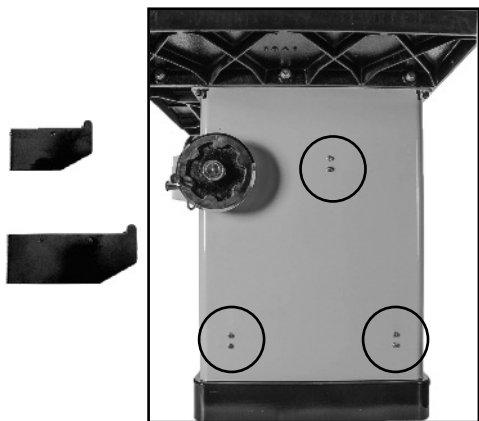

2. Fixer les crochets à l'aide des vis démontées à l'étape. Le petit crochet, en haut, les deux grands, en bas.



3. Ranger les accessoires.



## RÉGLAGE ET MANOEUVRE

### ▲ AVERTISSEMENT

**Vous assurer que l'interrupteur soit à la position arrêt et que la machine soit débranchée.**

## ◇ PLAQUE-LUMIÈRE

6 vis de pression à 6 pans creux permettent d'affleurer la plaque-lumière à la table de fonte.



2. À l'aide d'une règle et d'une clé à 6 pans, régler la plaque-lumière à fleur à la table.

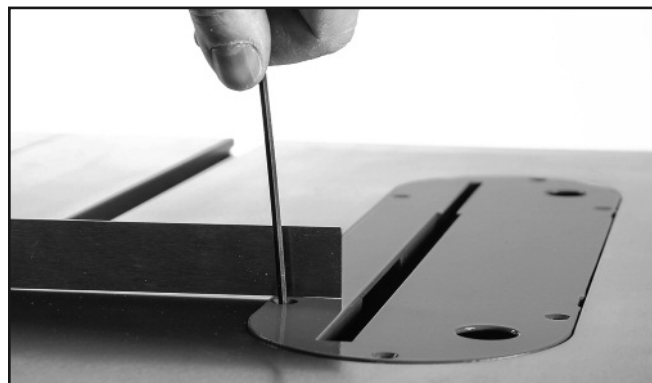

## ⚠ AVERTISSEMENT

Vous assurer que l'interrupteur soit à la position arrêté et que la machine soit débranchée.

## ◇ CHANGEMENT DE LAME

Le sens de serrage de l'écrou est contraire au sens de rotation de la lame.

Le sens de desserrage de l'écrou est identique au sens de rotation de la lame.

Ainsi, à chaque démarrage, l'écrou tend à se serrer.

1. Enfoncer l'index de verrouillage de l'arbre puis, à l'aide de la clé, saisir l'écrou et tirer la clé vers la façade de la machine.

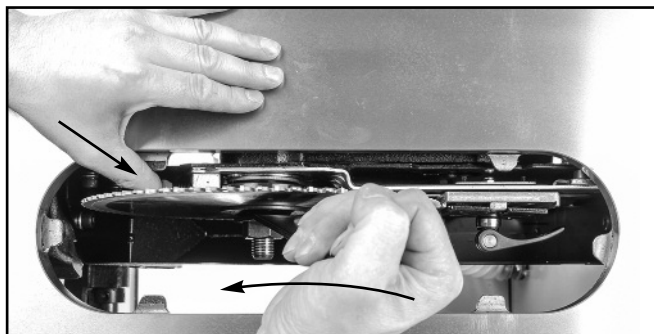

2. Récupérer l'écrou, la rondelle et retirer la lame.

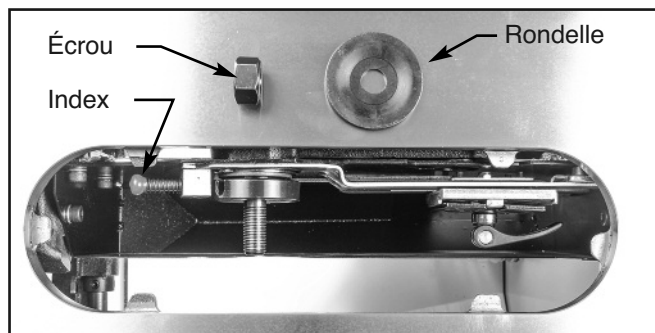

3. Insérer la nouvelle lame puis la rondelle et l'écrou. Appuyer la surface creuse de la rondelle contre la lame et, la collerette de l'écrou, contre la rondelle.

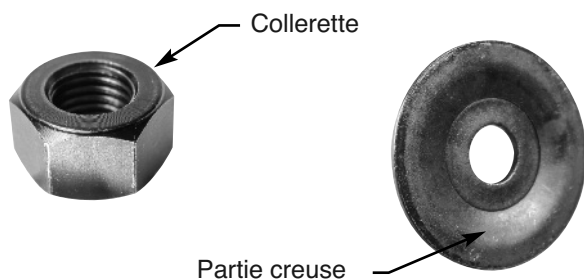

4. Saisir la lame d'une main et, de l'autre, serrer l'écrou. À trop vouloir serrer fermement l'écrou, on risque d'abîmer les filets de l'arbre moteur.

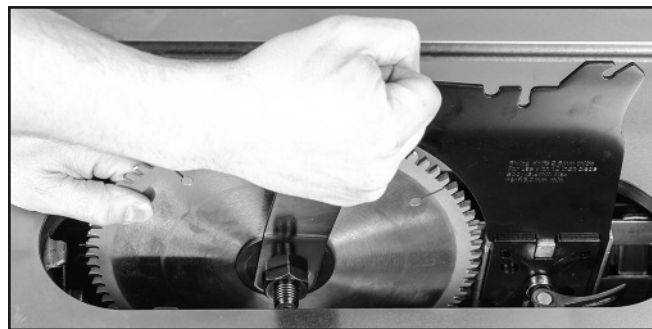

## ◇ COUTEAU DIVISEUR

1. Basculer le levier à excentrique vers la façade de la machine.

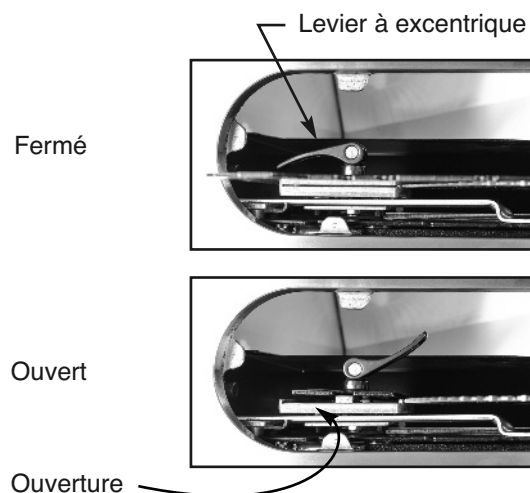

2. Insérer le couteau diviseur voulu dans l'ouverture et basculer le levier en position fermée.

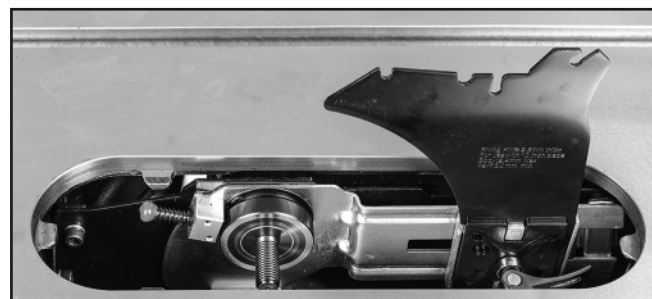

Le couteau diviseur doit être fermement maintenu. Si tel n'est pas le cas, il est possible de régler le degré de serrage du levier.

3. Saisir l'écrou-frein à bague de nylon comme indiqué à l'aide d'une clé.

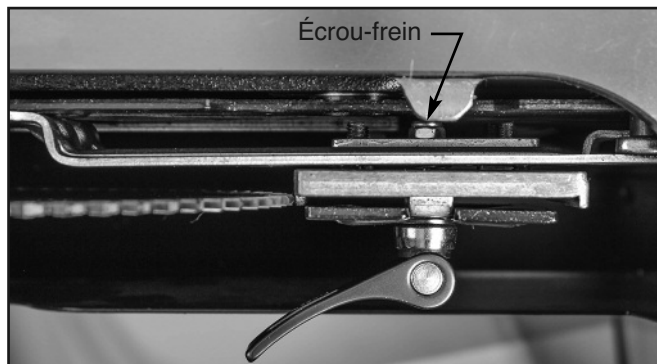

4. Saisir le levier de l'autre main et le tourner dans un sens ou dans l'autre afin de régler le degré de serrage.



**Le levier en position fermée doit toujours être orienté vers l'arrière de la machine. Sans quoi, le levier entrera en conflit avec le bâti lors de la descente de la lame.**

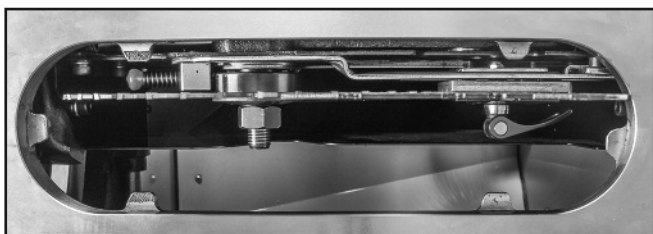
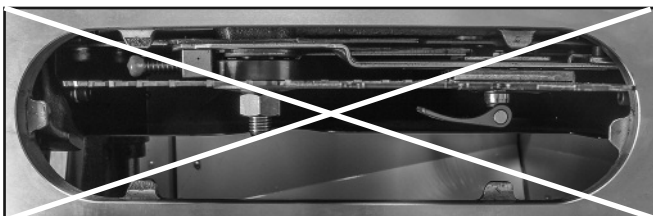

## **⚠ AVERTISSEMENT**

**Vous assurer que l'interrupteur soit à la position arrêt et que la machine soit débranchée.**

### **◇ ALIGNEMENT DU COUTEAU DIVISEUR AVEC LA LAME**

Le couteau diviseur comporte un dispositif permettant son alignement au milieu de l'épaisseur de la lame et en parallèle avec elle.

Le presseur mû par le levier à excentrique comporte 4 trous donnant accès aux 4 vis de pression à 6 pans creux permettant le réglage.

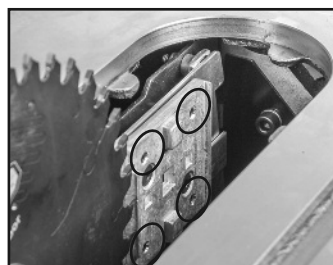
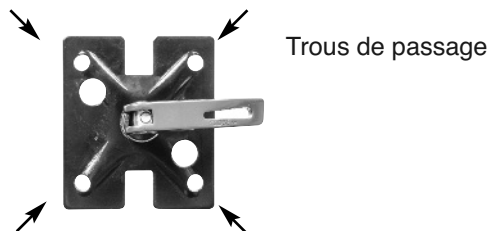

1. Lever la lame à son maximum et appuyer une règle de précision contre les dents de la lame ( à droite puis à gauche) afin de constater le réglage de l'alignement du couteau diviseur. Un jeu devrait se trouver entre le couteau diviseur et la lame.

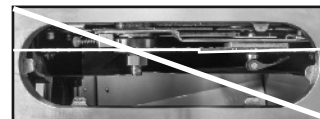
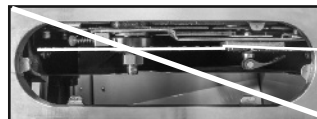
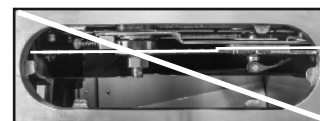
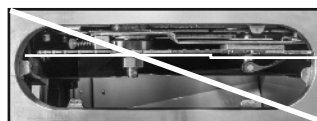
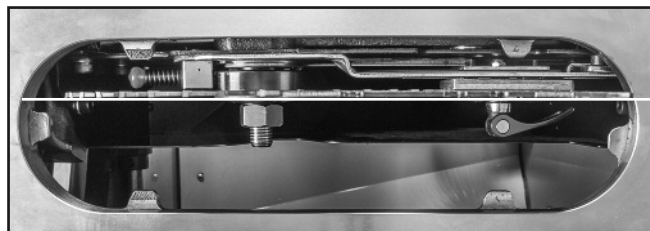

2. Si tel n'est pas le cas, retirer le couteau diviseur.
3. Visser ou dévisser les vis de pression à 6 pans creux concernées.

Visser: le couteau diviseur se déplace vers la droite de la lame.

Dévisser: le couteau diviseur se déplace vers la gauche de la lame.

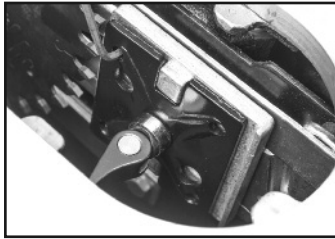

4. Remonter le couteau diviseur. Contrôler le parallélisme avec la lame et peaufiner le réglage au besoin.

### ⚠ AVERTISSEMENT

**Vous assurer que l'interrupteur soit à la position arrêt et que la machine soit débranchée.**

### ◇ LINGUETS ANTI-RECU

Le dispositif anti-recul comporte un arbre mobile composé de différents diamètres.



1. Appuyer sur l'extrémité de l'arbre afin de positionner le petit diamètre de l'arbre dans la rainure du dispositif.

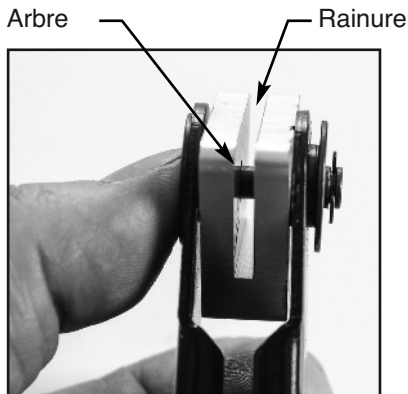

2. Faire coulisser l'arbre des linguets dans la rainure du couteau diviseur, tel qu'illustré.

Rainure recevant les linguets anti-recul

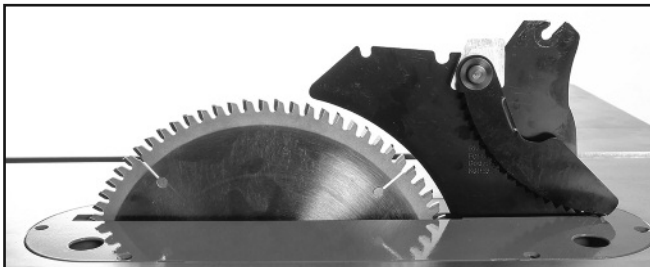
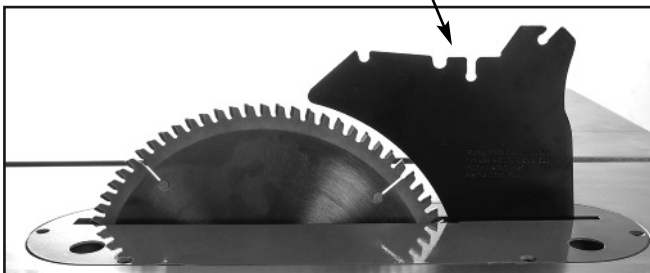

### ◇ COUVRE-LAME

Le couvre-lame comporte un arbre mobile composé de différents diamètres tout comme le dispositif anti-recul.



1. Appuyer sur l'extrémité de l'arbre afin de positionner le petit diamètre dans la rainure du dispositif.

Arbre Rainure

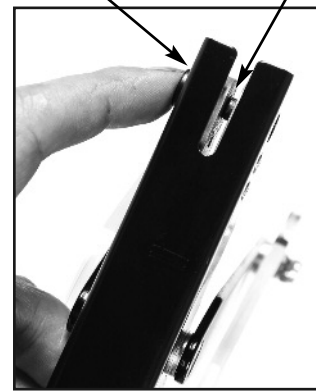

2. Faire coulisser l'arbre du dispositif dans la rainure du couteau diviseur, tel qu'illustré.

Rainure recevant le couvre-lame

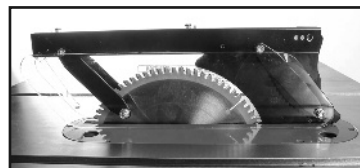
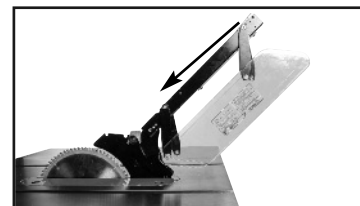
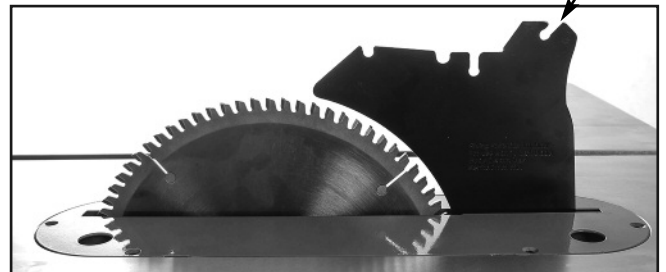

## ◇ HAUTEUR DE LA LAME

Le volant situé en façade de la machine permet le réglage en hauteur de la lame. Une vis à poignée moletée située au centre du volant permet le verrouillage de la hauteur.

Toujours déverrouiller la vis de serrage avant de procéder à un réglage en hauteur, sous peine de provoquer un bris. À moins de nécessiter une hauteur précise, il est inutile de verrouiller la hauteur.

Chaque tour de volant correspond à une élévation de 6 mm de la lame. Toujours terminer le réglage en élevant la lame plutôt qu'en la descendant.

Les dents de la lame devraient dépasser de leur propre hauteur l'épaisseur du matériel à scier, mais sans plus.

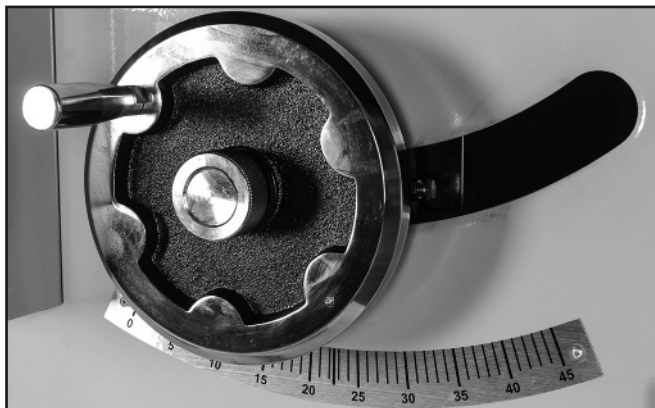

## ◇ INCLINAISON DE LA LAME

Le volant situé sur le côté de la machine permet le réglage de l'inclinaison de la lame. Une vis à poignée moletée située au centre du volant en permet le verrouillage.

Toujours déverrouiller la vis de serrage avant de procéder à un réglage, sous peine de provoquer un bris.

Chaque tour de volant correspond à environ 1,5°. Toujours terminer le réglage en pivotant la lame vers l'équerrage. Un cadran gradué situé sous le volant de réglage de la hauteur donne un aperçu de l'inclinaison, mais ne constitue aucunement une lecture précise.

Les dents de la lame devraient dépasser de leur propre hauteur l'épaisseur du matériel à scier, mais sans plus.



## ▲ AVERTISSEMENT

**Vous assurer que l'interrupteur soit à la position arrêt et que la machine soit débranchée.**

## ◇ BUTÉE D'ÉQUERRAGE ET D'INCLINAISON

Afin de faciliter et accélérer le réglage de la lame à 90° et à 45° par rapport à la table, deux butées composées d'une vis verrouillée par un contre-écrou sont fixées de part et d'autre du guide giratoire à crémaillère.

La butée de réglage de l'équerrage (90°) est accessible seulement en pivotant la lame à 45°.

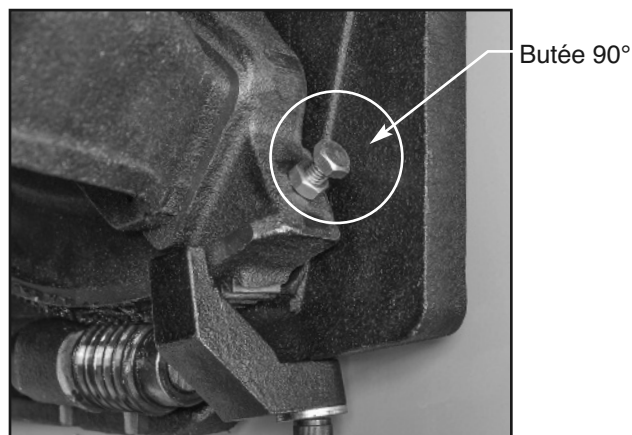

La butée de réglage d'onglet à 45° est accessible par l'ouverture avant du bâti.



La tête de la vis viendra buter contre cette surface.



La méthode par essai et erreur est la seule façon de régler ces deux butées. Lors de ces réglages, toujours verrouiller le contre-écrou de la butée avant de rebasculer la lame à angle ( 90° ou 45°). Une butée non verrouillée ne fournira pas le même angle qu'une butée verrouillée. Valider avec un test de coupe.

La présence de poussières sur les têtes de vis de même que sur les surfaces sur lesquelles est sont amenées à s'appuyer peut compromettre la justesse du réglage.

Le réglage de ces butées n'est pas éternel. Les vibrations finiront par les désajuster. Procéder à des contrôles de temps à autre.

## ◇ PARALLÉLISME DE LA TABLE AVEC LA LAME

Il est impératif que les rainures de la table soient parfaitement parallèles à la lame. À moins d'un choc particulièrement violent, la table, lors du déballage de la machine, devrait être parfaitement parallèle à la lame de scie.

1. Desserrer légèrement chacune des vis à tête cylindrique situées aux quatre coins du bâti, sous la table.

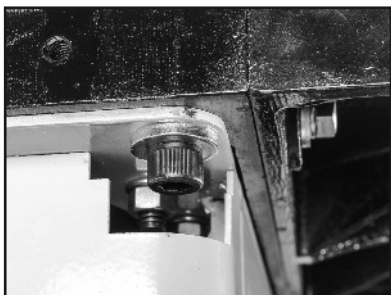

2. À l'aide d'un marteau de caoutchouc, frapper le coin approprié de la table, afin de rectifier le parallélisme. Resserrer les 4 vis à tête cylindrique.
3. Exécuter un test de coupe afin de valider le réglage. Répéter l'étape 2, au besoin.

## ◇ INTERRUPTEUR ÉLECTROMAGNÉTIQUE

- Pour retirer le cran d'arrêt: faire tourner l'anneau moleté du bouton d'arrêt dans le sens horaire, il s'expulsera lui-même (pop !).
- Ce n'est qu'une fois le cran d'arrêt retiré qu'il est possible de démarrer la machine.



# ENTRETIEN

## ◇ LUBRIFICATION

- Tous les roulements à billes sont lubrifiés et scellés à vie et ne nécessitent aucun entretien supplémentaire hormis leur remplacement éventuel.

Dépoussiérer et nettoyer la machine fréquemment, particulièrement les mécanismes indiqués.

Aussitôt qu'une accumulation de saletés résiste au dépoussiérage ou qu'une manoeuvre exige plus d'efforts qu'à l'habitude:

- Nettoyer avec un solvant doux (proscrire acétone et diluant à laque)
- Lubrifier avec un lubrifiant pour environnement poussiéreux.

L'ensemble des pièces filetées et organes mobiles des mécanismes devraient être inspectés, nettoyés et lubrifiés de façon régulière afin de prévenir tout mal fonctionnement.

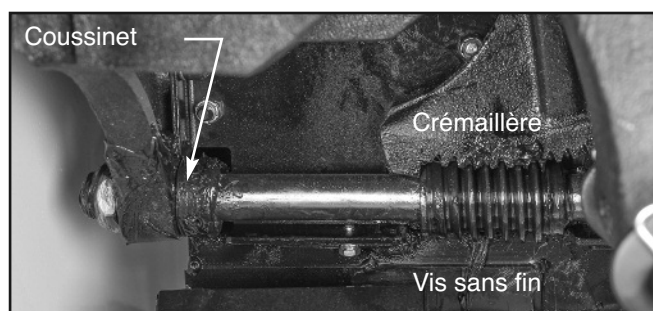
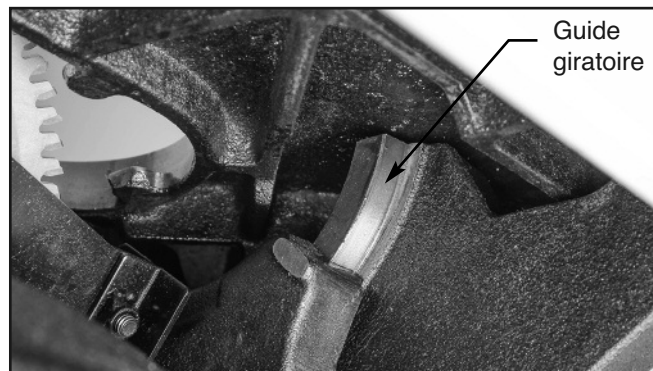
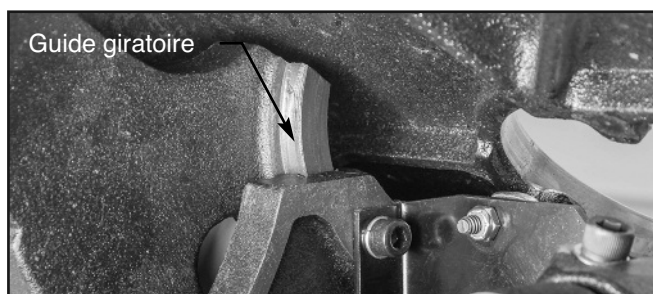
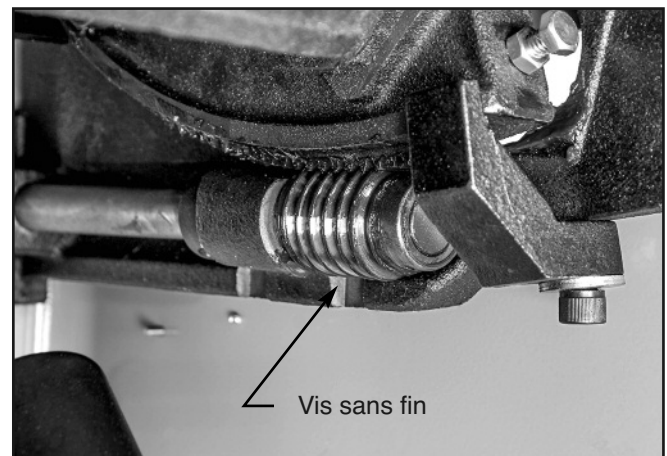

## ◇ CAPTATION DES POUSSIÈRES

### ▲ AVERTISSEMENT

Utiliser cette machine sans équipement de captation des poussières peut causer une usure prématurée de la machine, mais également des problèmes de santé à l'utilisateur et aux autres personnes évoluant dans l'atelier.

Retirer tous résidus obstruant le tuyau flexible.

### ORDRE DE MISE EN MARCHÉ:

**Marche:** Démarrer le dépoussiéreur puis la machine.

**Arrêt:** Arrêter la machine puis le dépoussiéreur



# VUE ÉCLATÉE & LISTES DE PIÈCES

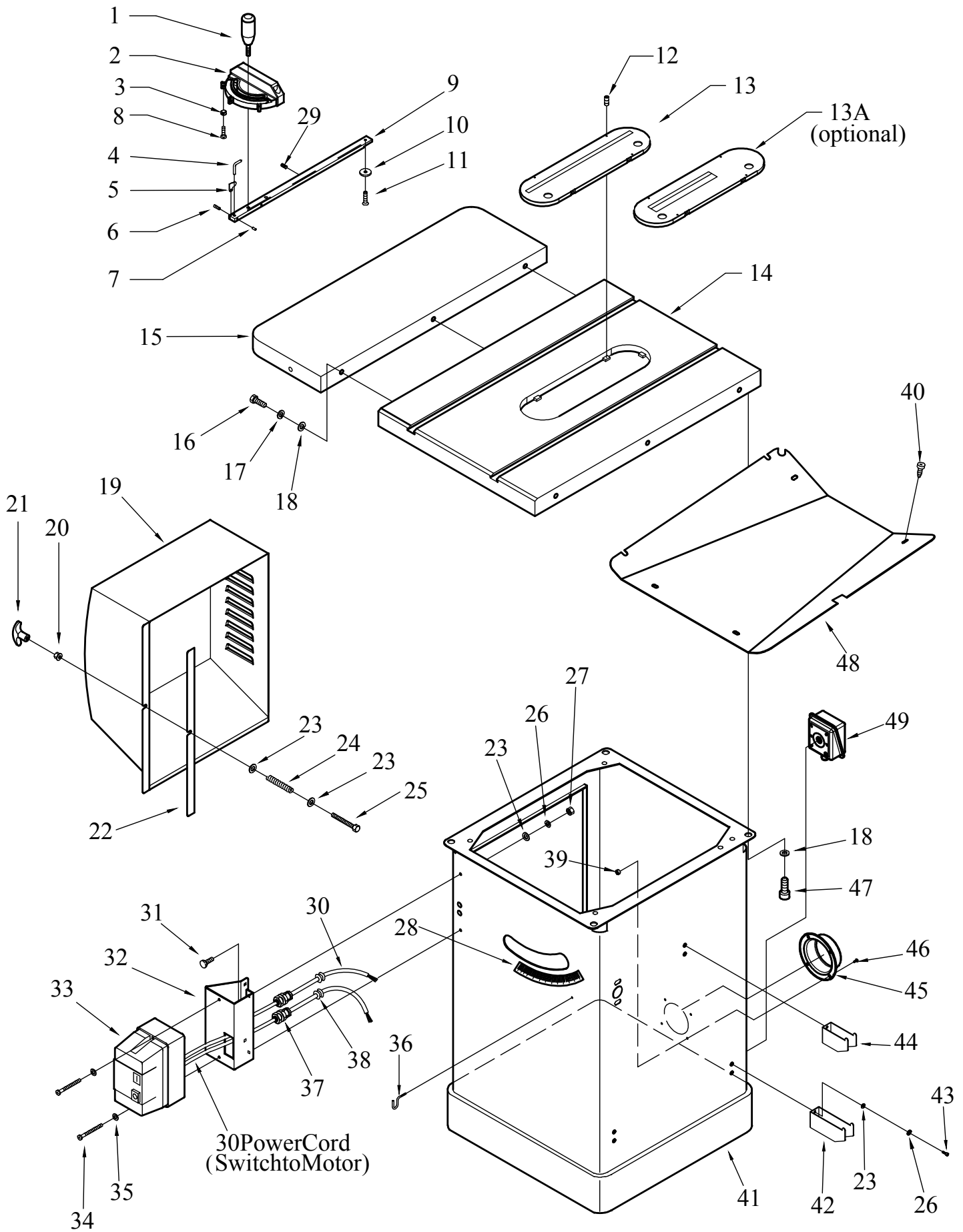

Index No.	Part No.	Description	Size	Qty.
1.....	938M08033.....	Lock Knob.....		1
2.....	12100201.....	Miter Gauge Body.....		1
3.....	910M05000.....	Hex Nut.....	M5.....	3
4.....	12100203.....	Pointer.....		1
5.....	10100204.....	Stop Link.....		1
6.....	908M05005.....	Set Screw.....	M5×5.....	1
7.....	917M03006.....	Special Pin.....	M3×6.....	1
8.....	906M05020.....	Screw.....	M5×20.....	3
9.....	12100205.....	Guide Bar.....		1
10.....	10100206.....	Guide Washer.....		1
11.....	905M06008A.....	Flat Head Screw.....	M6×8.....	1
12.....	908014038A.....	Set Screw.....	1/4"×3/8".....	6
13.....	10400207.....	Table Insert.....		1
13A.....	10400208.....	Dado Insert (optional).....		1
14.....	10400001.....	Table.....		1
15.....	10400002.....	Extension Wing.....		2
16.....	904716112.....	Hex Cap Screw.....	7/16"×1-1/2".....	6
17.....	915716000.....	Lock Washer.....	7/16".....	6
18.....	9147162503.....	Flat Washer.....	7/16".....	6
19.....	10400103A.....	Motor Cover.....		1
20.....	911M06000.....	Flange Nut.....	M6.....	1
21.....	93800004.....	Handle.....		1
22.....	94700001.....	Foam Strip.....		1
23.....	9140141602.....	Flat Washer.....	1/4".....	12
24.....	10100212.....	Spring.....		1
25.....	904M06050.....	Hex Cap Bolt.....	M6×50.....	1
26.....	915014000.....	Lock Washer.....	1/4".....	10
27.....	910140000.....	Hex Nut.....	1/4".....	4
28.....	T10400028.....	Tilt Scale.....		1
29.....	908316058.....	Set Screw.....	3/16"×3/8".....	1
30.....	L10100002.....	Power Cord.....		2
31.....	909014034.....	Carriage Bolt.....	1/4"×3/4".....	4
32.....	10300101.....	Switch Base.....		1

Index No.	Part No.	Description	Size	Qty.
33.....	S1040013.....	Magnetic Switch.....	3hp.1ph.230v ....	1
.....	S1040014.....	Magnetic Switch.....	5hp.3ph.220v ....	1
34.....	906316034.....	Screw.....	3/16"×3/4" ...	2
35.....	914316000.....	Flat Washer.....	3/16".....	2
36.....	10400547-19.....	Push Stick Storage Hook...		1
37.....	930PG1350.....	Cable Gland.....		3
38.....	UOTS10R-38.....	Snap Bushing .....	1/2".....	2
39.....	910M06000.....	Hex Nut.....	1/4".....	3
40.....	907M05010.....	Tap Screw.....	M5×10.....	4
41.....	10400115C.....	Cabinet.....		1
42.....	10400109.....	Fence Hook.....		2
43.....	901M06016.....	Hex Socket Head Screw....	M6×16.....	6
44.....	10400110.....	Miter Gauge Hook.....		1
45.....	10400105B.....	Dust Hose Adapter.....		1
46.....	902M06008.....	Flat Head Cap Screw.....	M6×8.....	3
47.....	901716001.....	Hex Socket Head Screw....	7/16"×1".....	4
48.....	10400104B.....	Lower Panel.....		1
49.....	10400116.....	Cord Connector Box.....		1

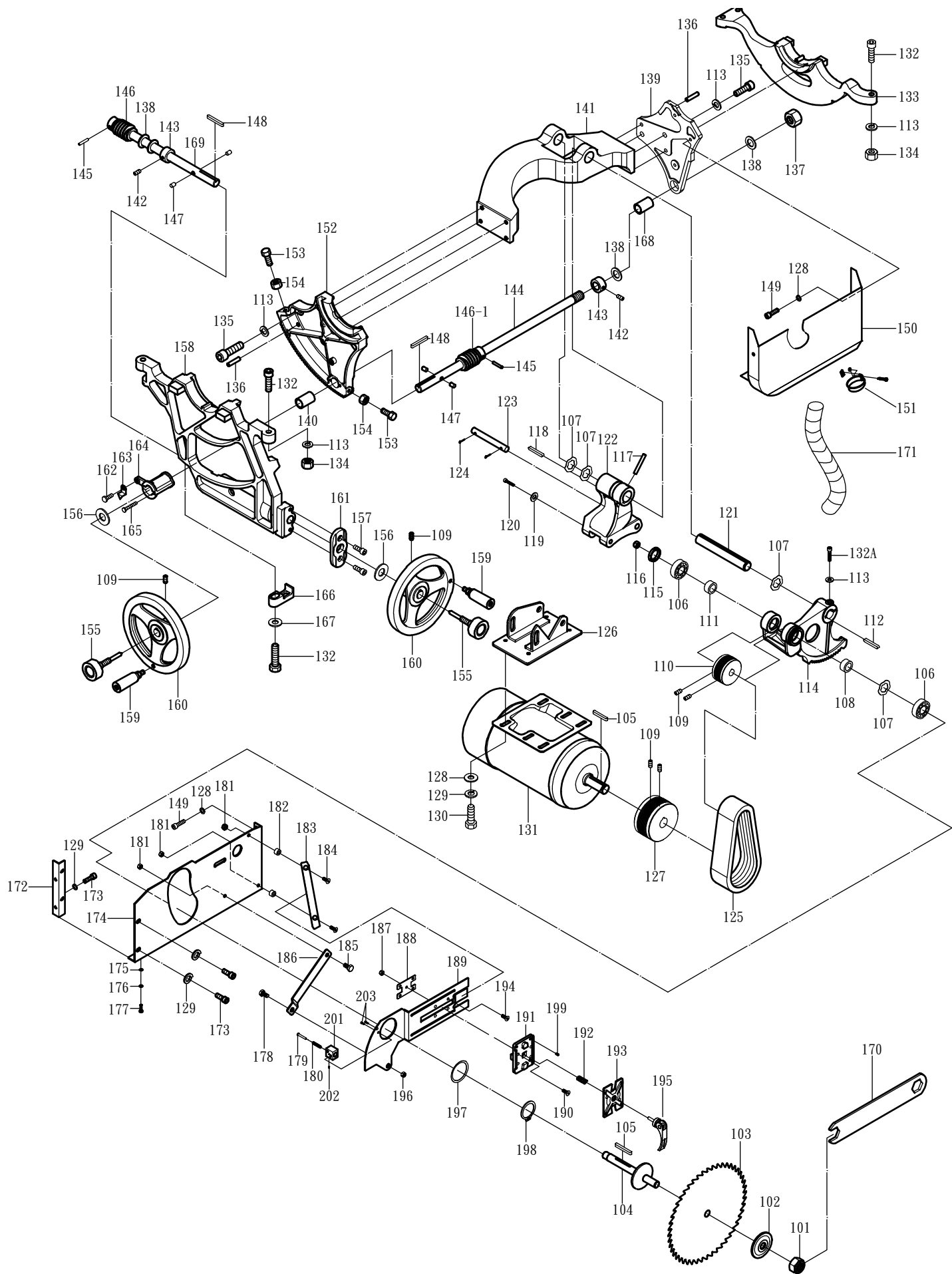

Index No.	Part No.	Description	Size	Qty.
101.....	UOTS10L-101.....	Arbor Nut.....		1
102.....	UOTS10-102.....	Arbor Flange.....		1
103.....	UOTS10-103.....	Saw Blade(Optional).....	10"(254mm)	1
104.....	UOTS10L II -104.....	Arbor With Flange.....		1
105.....	UOTS10-105.....	Key.....	M5x44.....	1
106.....	UOTS10-106.....	Ball Bearing.....	6203zz.....	2
107.....	UOTS10-107.....	Bearing Load Spring.....		4
108.....	UOTS10L II -108.....	Bearing Load Spacer.....		1
109.....	UOTS10-109.....	Set Screw.....	1/4"x3/8".....	10
110.....	UOTS10L II -110.....	Arbor Pulley.....		1
111.....	UOTS10-111.....	Collar.....		1
112.....	UOTS10-112.....	Key.....	1/4"x1/4"x45	1
113.....	UOTS10-113.....	Lock Washer.....	3/8".....	9
114.....	UOTS10L II -114.....	Arbor Bracket.....		1
115.....	UOTS10-115.....	Spanner Nut.....		1
116.....	UOTS10L-116.....	Arbor Nut.....	5/8".....	1
117.....	UOTS10-117.....	Spring Pin .....	M6x50.....	1
118.....	UOTS10-118.....	Key.....	1/4"x1/4"x2-5/16"	1
119.....	UOTS10-119.....	Flat Washer.....	7/16".....	2
120.....	UOTS10-120.....	Hex Cap Screw.....	7/16"x1".....	2
121.....	UOTS10L II -121.....	Shaft.....		1
122.....	UOTS10-122.....	Motor Bracket.....		1
123.....	UOTS10-123.....	Pin.....		1
124.....	UOTS10-124.....	Spring Clip.....		2
125.....	UOTS10L II -125.....	Poly V-Belt.....	PJ260.....	1
126.....	UOTS10L II -126.....	Motor Plate.....		1
127.....	UOTS10L II -127.....	Motor Pulley.....		1
128.....	UOTS10-128.....	Flat Washer.....	5/16".....	14
129.....	UOTS10-129.....	Lock Washer.....	5/16".....	10
130.....	UOTS10-130.....	Hex Cap Screw.....	5/16"x3/4"...	4
131.....	UOTS10L-131.....	Motor.....		1
132.....	UOTS10-132.....	Hex Socket Cap Screw.....	3/8"x1-1/2"...	7
133.....	UOTS10L II -133.....	Rear Trunnion Bracket.....		1

<b>Index No.</b>	<b>Part No.</b>	<b>Description</b>	<b>Size</b>	<b>Qty.</b>
134.....	UOTS10-134.....	Hex Nut.....	3/8".....	5
135.....	UOTS10-135.....	Hex Socket Cap Screw.....	3/8"x1".....	4
136.....	UOTS10-136.....	Spring Pin.....	M8x25.....	4
137.....	UOTS10-137.....	Hex Nut.....	3/4".....	1
138.....	UOTS10-138.....	Fiber Washer.....	3/4".....	4
139.....	UOTS10L II -139.....	Rear Trunnion.....		1
140.....	UOTS10-140.....	Bushing.....		1
141.....	UOTS10L II -141.....	Yoke.....		1
142.....	UOTS10-142.....	Set Screw.....	5/16"x1/4"....	2
143.....	UOTS10-143.....	Collar.....		2
144.....	UOTS10L II -144.....	Shaft.....		1
145.....	UOTS10-145.....	Spring Pin.....	M5x30.....	2
146.....	UOTS10-146.....	Worm Gear.....		2
147.....	UOTS10-147.....	Lock Pin.....		4
148.....	UOTS10-148.....	Key.....	M5x35.....	2
149.....	UOTS10L II -149.....	Hex Socket Cap Screw.....	5/16"x1/2"....	2
150.....	UOTS10L II -150.....	Dust Deflector.....		1
151.....	UOTS10L II -151.....	Hose Clamp.....	M100.....	2
152.....	UOTS10L II -152.....	Front Trunnion.....		1
153.....	UOTS10-153.....	Hex Cap Bolt.....	5/16"x5/8"...	2
154.....	UOTS10-154.....	Hex Nut.....	5/16".....	6
155.....	UOTS10-155.....	Lock Handle.....		2
156.....	UOTS10-156.....	Fiber Washer.....	3/4".....	2
157.....	UOTS10-157.....	Hex Socket Cap Screw.....	5/16"x1".....	4
158.....	UOTS10L II -158.....	Front Trunnion Bracket.....		1
159.....	UOTS10-159.....	Hand Wheel Handle.....		2
160.....	UOTS10-160.....	Hand Wheel.....		2
161.....	UOTS10-161.....	Shield Plate.....		1
162.....	UOTS10-162.....	Round Head Screw.....	1/4"x3/8".....	1
163.....	UOTS10-163.....	Pointer.....		1
164.....	UOTS10-164.....	Pointer Bracket.....		1
165.....	UOTS10-165.....	Round Head Screw.....	3/16"x2".....	2
166.....	UOTS10L II -166.....	Guide Block.....		1

<b>Index No.</b>	<b>Part No.</b>	<b>Description</b>	<b>Size</b>	<b>Qty.</b>
167.....	UOTS10-167.....	Flat Washer.....	3/8".....	...1
168.....	UOTS10-168.....	Bushing.....	.....	...1
169.....	UOTS10-169.....	Tilt Shaft.....	.....	...1
170.....	UOTS10L-170.....	Wrench.....	.....	...1
171.....	UOTS10L II-171.....	Hose.....	.....	...1
172.....	UOTS10L II-172.....	Plate.....	.....	...1
173.....	UOTS10L II-173.....	Hex Socket Cap Screw.....	5/16"x3/4"...	...3
174.....	UOTS10L II-174.....	Chip Plate.....	.....	...1
175.....	UOTS10L II-175.....	Flat Washer.....	3/16".....	...3
176.....	UOTS10L II-176.....	Lock Washer.....	3/16".....	...3
177.....	UOTS10L II-177.....	Hex Cap Bolt.....	3/16"x3/8"...	...3
178.....	UOTS10L II-178.....	Special Screw.....	.....	...1
179.....	UOTS10L II-179.....	Lock Pin.....	.....	...1
180.....	UOTS10L II-180.....	Spring.....	.....	...1
181.....	UOTS10L II-181.....	Nylon Nut.....	1/4".....	...3
182.....	UOTS10L II-182.....	Spring.....	.....	...2
183.....	UOTS10L II-183.....	Guide Bracket.....	.....	...1
184.....	UOTS10L II-184.....	Flat Head Screw.....	1/4"x1".....	...2
185.....	UOTS10L II-185.....	Special Screw.....	.....	...1
186.....	UOTS10L II-186.....	Pilot Link Plate.....	.....	...1
187.....	UOTS10L II-187.....	Nylon Nut.....	M6.....	...1
188.....	UOTS10L II-188.....	Plate.....	.....	...1
189.....	UOTS10L II-189.....	Riving Knife Carrier Plate..	.....	...1
190.....	UOTS10L II-190.....	Flat Head Socket Screw.....	M5x12.....	...2
191.....	UOTS10L II-191.....	Riving Knife Carrier.....	.....	...1
192.....	UOTS10L II-192.....	Spring.....	.....	...1
193.....	UOTS10L II-193.....	Pressure Plate.....	.....	...1
194.....	UOTS10L II-194.....	Flat Head Socket Screw.....	M6x20.....	...2
195.....	UOTS10L II-195.....	Crank Handle.....	.....	...1
196.....	UOTS10L II-196.....	Nylon Nut.....	M8.....	...1
197.....	UOTS10L II-197.....	Spring Shim Ring.....	.....	...1
198.....	UOTS10L II-198.....	Snap Ring.....	S52.....	...1
199.....	UOTS10L II-199.....	Set Screw.....	5/16" x1-1/4..	...4

<b>Index No.</b>	<b>Part No.</b>	<b>Description</b>	<b>Size</b>	<b>Qty.</b>
167.....	UOTS10-167.....	Flat Washer.....	3/8".....	....1
168.....	UOTS10-168.....	Bushing.....	.....	....1
169.....	UOTS10-169.....	Tilt Shaft.....	.....	....1
170.....	UOTS10L-170.....	Wrench.....	.....	....1
171.....	UOTS10L II -171.....	Hose.....	.....	....1
172.....	UOTS10L II -172.....	Plate.....	.....	....1
173.....	UOTS10L II -173.....	Hex Socket Cap Screw.....	5/16"x3/4"...	....3
174.....	UOTS10L II -174.....	Chip Plate.....	.....	....1
175.....	UOTS10L II -175.....	Flat Washer.....	3/16".....	....3
176.....	UOTS10L II -176.....	Lock Washer.....	3/16".....	....3
177.....	UOTS10L II -177.....	Hex Cap Bolt.....	3/16"x3/8"...	....3
178.....	UOTS10L II -178.....	Special Screw.....	.....	....1
179.....	UOTS10L II -179.....	Lock Pin.....	.....	....1
180.....	UOTS10L II -180.....	Spring.....	.....	....1
181.....	UOTS10L II -181.....	Nylon Nut.....	1/4".....	....3
182.....	UOTS10L II -182.....	Spring.....	.....	....2
183.....	UOTS10L II -183.....	Guide Bracket.....	.....	....1
184.....	UOTS10L II -184.....	Flat Head Screw.....	1/4"x1".....	....2
185.....	UOTS10L II -185.....	Special Screw.....	.....	....1
186.....	UOTS10L II -186.....	Pilot Link Plate.....	.....	....1
187.....	UOTS10L II -187.....	Nylon Nut.....	M6.....	....1
188.....	UOTS10L II -188.....	Plate.....	.....	....1
189.....	UOTS10L II -189.....	Riving Knife Carrier Plate..	.....	....1
190.....	UOTS10L II -190.....	Flat Head Socket Screw.....	M5x12.....	....2
191.....	UOTS10L II -191.....	Riving Knife Carrier.....	.....	....1
192.....	UOTS10L II -192.....	Spring.....	.....	....1
193.....	UOTS10L II -193.....	Pressure Plate.....	.....	....1
194.....	UOTS10L II -194.....	Flat Head Socket Screw.....	M6x20.....	....2
195.....	UOTS10L II -195.....	Crank Handle.....	.....	....1
196.....	UOTS10L II -196.....	Nylon Nut.....	M8.....	....1
197.....	UOTS10L II -197.....	Spring Shim Ring.....	.....	....1
198.....	UOTS10L II -198.....	Snap Ring.....	S52.....	....1
199.....	UOTS10L II -199.....	Set Screw.....	5/16" x1-1/4..	....4
200.....	UOTS12L II -200.....	Guide Block.....	12" Only.....	....1
201.....	UOTS10L II -201.....	Lock Pin Base.....	.....	....1
202.....	UOTS10L II -202.....	Set Screw.....	M4x8.....	....1
203.....	UOTS10L II -203.....	Hex Socket Cap Screw.....	M5x20.....	....2



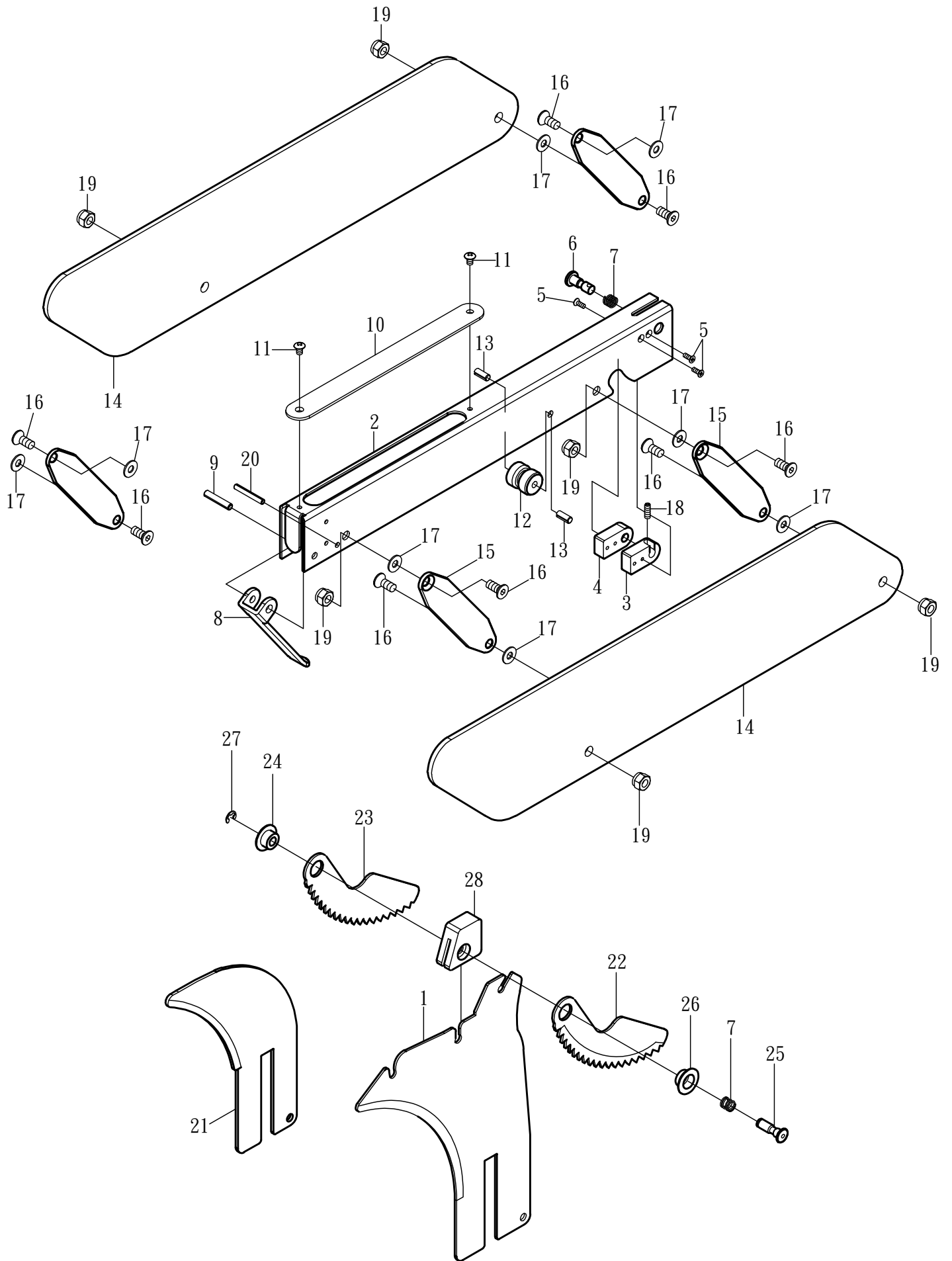

<b>Index No.</b>	<b>Part No.</b>	<b>Description</b>	<b>Size</b>	<b>Qty.</b>
1.....	10400405a.....	Riving Knife.....	10” .....	.....1
.....	12400415N.....	Riving Knife.....	12” .....	.....1
2.....	10900403.....	Blade Guard Body.....	10” .....	.....1
.....	12400403N.....	Blade Guard Body.....	12” .....	.....1
3.....	10900402L.....	Bushing (L) .....	.....	.....1
4.....	10900402R.....	Bushing (R) .....	.....	.....1
5.....	905M03010.....	Flat Head Screw.....	M3x10.....	.....4
6.....	10900416.....	Lock Pin.....	.....	.....1
7.....	10400423.....	Spring.....	.....	.....2
8.....	10400413.....	Front Shield.....	10” .....	.....1
.....	12400413-01.....	Front Shield.....	12” .....	.....1
9.....	917M05025.....	Roll Pin.....	M5x25.....	.....1
10.....	10400415.....	Top Sight Shield.....	.....	.....1
11.....	906M04008B.....	Round Head Screw.....	M4x8.....	.....2
12.....	10400414.....	Bushing.....	.....	.....1
13.....	917M05008.....	Roll Pin.....	M5x8.....	.....2
14.....	10400401-01.....	Blade Guard Side Shield.....	10” .....	.....2
.....	12400401-01.....	Blade Guard Side Shield.....	12” .....	.....2
15.....	10900412.....	Linking Plate.....	10” .....	.....4
.....	12400412N.....	Linking Plate.....	12” .....	.....4
16.....	10900412A.....	Flat Head Socket Screw.....	M6x16.....	.....8
17.....	914M061302.....	Flat Washer.....	M6.....	.....8
18.....	908M04010.....	Set Screw.....	M4x10.....	.....1
19.....	912M06000.....	Nylon Insert Lock Nut.....	M6.....	.....8
20.....	917M04030.....	Roll Pin.....	M4x30.....	.....1
21.....	12200405B.....	Riving Knife.....	.....	.....1
22.....	10900417.....	Anti-Kickback Pawl (R) .....	10” .....	.....1
.....	12400417N.....	Anti-Kickback Pawl (R) .....	12” .....	.....1
23.....	10900418.....	Anti-Kickback Pawl (L) .....	10” .....	.....1
.....	12400418N.....	Anti-Kickback Pawl (L) .....	12” .....	.....1
24.....	10400421.....	Flange(L) .....	.....	.....1
25.....	10400422.....	Lock Pin.....	.....	.....1
26.....	10400420.....	Flange(R) .....	.....	.....1
27.....	919E00500.....	E-Clip.....	E5.....	.....1
28.....	10400419.....	Pawl Base.....	.....	.....1



## ◆ NOTES ◆

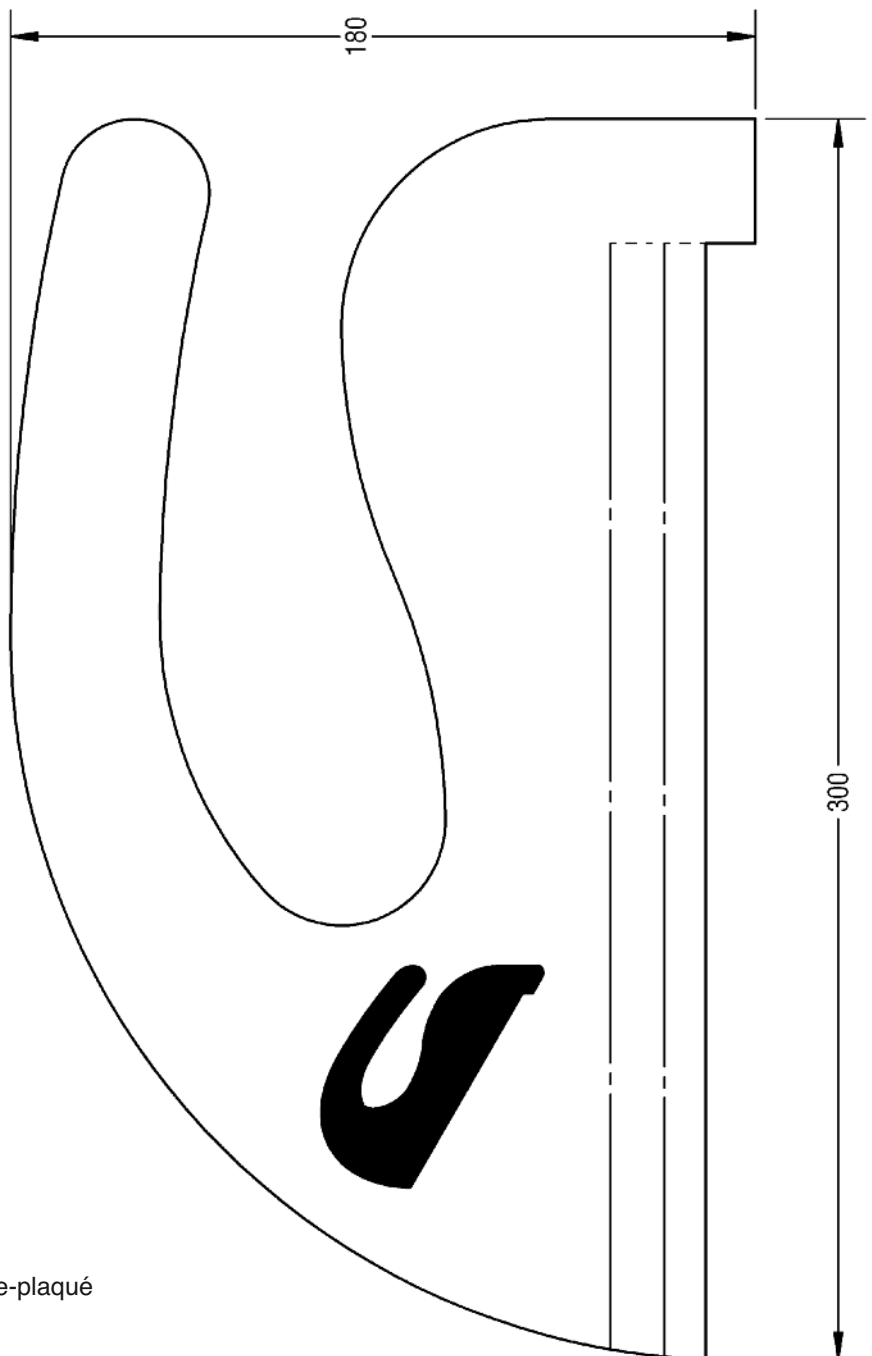

Exemple de poussoir à réaliser en contre-plaqué  
Agrandir le gabarit à l'échelle réelle

Au fur et à mesure de l'usure, rectifier l'entaille tel qu'illustré.

