

Accessoires 2021

Une pose
complète
pour
toutes les
applications

NOTRE SÉLECTION D'ACCESSOIRES

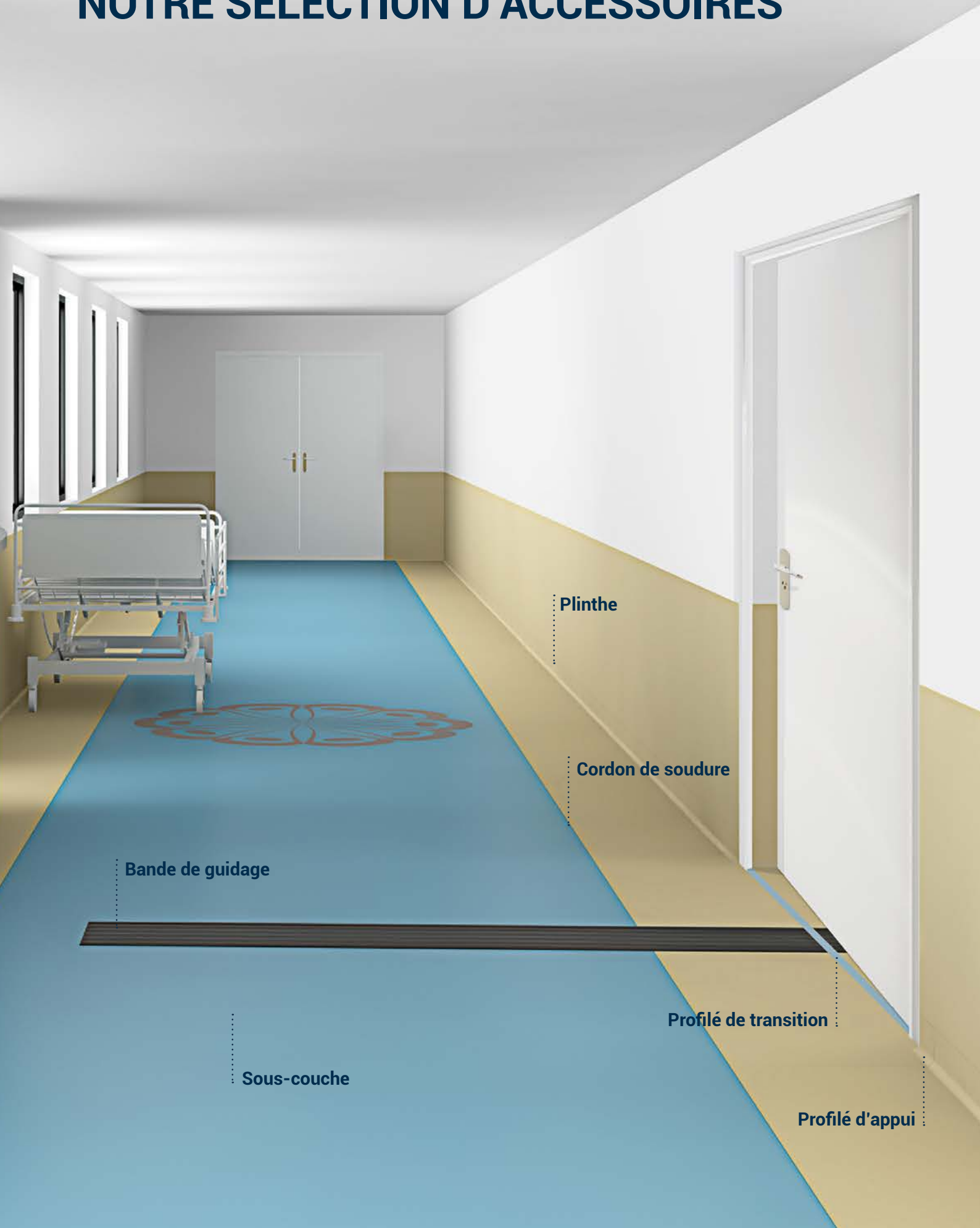

Plinthe

Cordon de soudure

Bande de guidage

Sous-couche

Profilé de transition

Profilé d'appui

Sommaire

ACCESSIBILITÉ

01	Clous podotactiles	en PVC
02	Bande de guidage	auto adhésive en lame
03	Bande de guidage	auto adhésive en rouleau
04	Dalle podotactile	rectangulaire à coller
05	Dalle podotactile	en polyuréthane rect. - Auto-adhésive
06	Dalle podotactile	en polyuréthane carrée - Auto-adhésive

ADHÉSIFS

07	Soudure à froid	Type A pour PVC en lé
08	Spray adhésif	Tarkospray Particuliers
09	Genius Tape	Ruban adhésif double face

PLINTHES ET FINITIONS MURALES

10	Plinthe décorative	en PVC pour LVT
14	Plinthe décorative	pour linoléum - SOS - 60 - 80
15	Plinthe préformée	en PVC - 60 - 80 - 100
16	Plinthe préformée	en linoléum - SIS - 60 - 80 - 100
17	Plinthe semi-flexible	en PVC lisse - KS 61 - 80 - 100
19	Plinthe souple	en PVC - PL 6 - 8 - 10
20	Plinthe ventilée	en bois - VS 100
21	Plinthe de rénovation	en PVC
22	Profilé de finition	pour LVT - CAP
23	Profilé de finition	PVC semi-flexible - CAP1
24	Profilé de finition	PVC rigide auto-Adhésif - CAP 2
25	Profilé de finition	PVC en deux parties - CAP3
26	Profilé d'appui	et de finition PAD 8 - 10
27	Profilé d'appui	en PVC - PA 15 - 20 - 30 - 40
28	Angle préformé	sortant en PVC - SIS
29	Angle préformé	sortant en linoléum - SIS

ESCALIERS

30	Nez de marche	PVC arrondi - NM 1
31	Nez de marche	PVC arrondi léger - NM 20
32	Nez de marche	PVC à angle aigu - NM 45
33	Nez de marche	Alu à visser - MS 1
34	Nez de marche	Alu - Trafic intense
35	Nez de marche	Alu - Trafic très intense
37	Profilé	pour bordure intérieure et extérieure SB 1 - 2
37	Profilé	de finition bas pour lame LVT

PROFILÉS DE SOL

38	Profils de transition	en PVC - A coller
39	Profils de transition	en alu pour LVT click et pose libre Trafic modéré
40	Profils de transition	en alu pour LVT click et pose libre Trafic intense
41	Profils de transition	pour compensation en alu pour LVT rafic intense
42	Profilé de finition	pour compensation en alu pour LVT WT
43	Profilé de finition	en alu cintrable pour sol LVT click et pose libre A visser
44	Profilé de finition	en alu cintrable pour sol PVC A coller

CONTRÔLE STATIQUE

45	Feuillard de cuivre	pour mise à la terre
----	---------------------	----------------------

SOUS-COUCHE

46	Sous-couche acoustique	Tarkomfort Premium
47	Sous-couche acoustique	Tarkomfort Auto-adhésive
48	Sous-couche de désolidarisation	Tarkoflat pose libre
49	Sous-couche pour sol humide	Tarkolay
50	Sur-couche de protection	Tarkoprotect 180
51	Sous-couche acoustique	Elafono
52	Sous-couche de renovation	Jumpax original®

CORDONS DE SOUDURE

53	Cordon de soudure	Soudure à chaud pour sols en vinyle
54	Cordon de soudure	Soudure à chaud pour sol en linoléum
55	Cordon de soudure	Soudure à chaud pour sols sans PVC
56	Joint de dilatation	Joint de dilatation en aluminium avec insert

CONCEPT DOUCHE

57	Caniveau rectangulaire	en ABS & grille inox - 600 sortie horizontale 50 & 75
58	Caniveau rectangulaire	en ABS & grille inox - 600 S.H. faible encombrement
59	Caniveau rectangulaire	en ABS & grille inox - 600 sortie verticale 75
60	Caniveau rectangulaire	en ABS & grille inox - 900 sortie horizontale 50 & 75
64	Caniveau rectangulaire	en ABS & grille inox - 900 S.H. faible encombrement
62	Caniveau rectangulaire	en ABS & grille inox - 900 sortie verticale 75
63	Siphon	Brage 50 - Vertical
64	Siphon	Brage 75 - Vertical
65	Siphon	Dusch Brunn 50 - Vertical
66	Siphon	Freja 50 - Horizontal
67	Siphon	Oden 75 - Horizontal
68	Siphon	en inox 40 - Vertical
69	Siphon	Minimax 40 - 50
70	Siphon	Minimax S-Serie
71	Plongeur	pour les siphons Brage et Oden
72	Plongeur	pour le siphon Dusch Brunn
73	Plongeur	pour le siphon Freja
74	Grilles	en inox pour siphons en PVC
75	Grilles	en PVC pour siphons en PVC
76	Kit de verrouillage	pour grilles en inox
77	Kit de verrouillage	pour grilles en PVC
78	Profilé de jonction souple	PJ 30 - 65
79	Profilé de transition	en PVC - PTS
80	Profilé de transition	en caoutchouc - RTS
81	Manchons d'étanchéité	STOSETT
82	Bague de serrage	Bague de serrage
83	Découpeur circulaire	Découpeur circulaire
84	Support de mise en œuvre	pour siphons en PVC
85	Sous-couche acoustique	Tarkomousse



1

Fiche Technique

Clous podotactiles en PVC sur gabarit

ACCESSIBILITÉ

DESCRIPTION

Prêt à être utilisé, facile à installer, conçu pour le trafic intense.

Kit de 33 clous préinstallés dans un gabarit de 42 x 22,5 cm qui permet l'installation simultanée des 33 clous.

Rapide : moins de 10 min par mètre linéaire.

Facile : un seul installateur suffit. Ni colle ni perçage..

Principaux segments d'application :

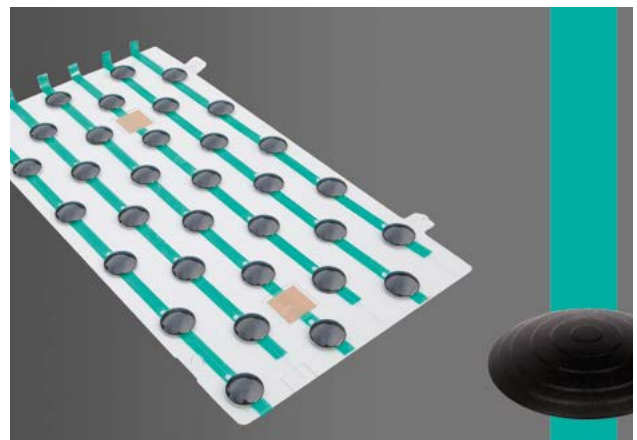

INFORMATION TECHNIQUE



Produit

Longueur (cm)	42
Largeur (cm)	22,5
Hauteur (mm)	5
Poids net (Kg)	0,13
Type	Kit de 33 clous

Emballage

Pièces par boîte	8 kits de 33 clous
Taille de la boîte (cm)	44 x 27 x 7
Poids de la boîte (kg)	1

CODE ARTICLE

		Code SAP	Code EAN
	Grey	1440551	3423128552812
	Black	1440552	3423128552805

INSTALLATION

- Pour une bonne adhérence des clous, les supports admis de type revêtements de sol résilients devront être dégraissés puis rincés à l'eau claire.
- Il suffit de tirer sur les bandes vertes pour enlever l'adhésif protecteur de chaque clou.
- Placer le gabarit au sol.
- Puis marcher dessus pour s'assurer que les clous se désolidarisent du gabarit.
- Retirer le gabarit.





Fiche Technique

Bande de guidage en lame - Auto-adhésive

ACCESSIBILITÉ

DESCRIPTION

Bande de guidage auto-adhésive en polyuréthane en lames de 600 x 150 mm, pour aider les personnes malvoyantes à trouver leur chemin.

Caractéristiques principales :

- Conforme aux besoins de sécurité et d'accès handicapés.
- Installation facile et rapide grâce à la solution auto-adhésive.
- Choisir un coloris contrasté pour assurer une bonne visibilité.

Sols compatibles :

- Vinyles hétérogènes et homogènes.
- LVT collées.
- Linoléum.

Principaux segments d'application :

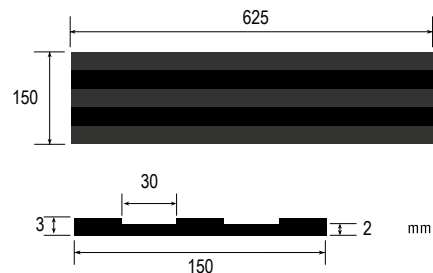

INFORMATION TECHNIQUE

Produit

Taille (mm)	150 (largeur) x 3 (épaisseur) x 600 (longueur)
Poids unitaire (g)	455

Emballage

Pièces par boîte	15 lames
Taille de la boîte (m)	0.64 x 0.17 x 0.12
Poids de la boîte (kg)	8.74
Commande Min.	1 boîte

INSTALLATION

- La surface doit être propre et sèche.
- Retirer le film à l'arrière de la bande et la fixer au support.
- Maroufler avec un rouleau lourd.

NETTOYAGE & ENTRETIEN

Pour un nettoyage quotidien, utiliser un détergent neutre (ph 7) et une frange humide

CODE ARTICLE

		Code SAP	Code EAN
	White RAL: 9010 NCS: S 0500 N	1440 250	3423128469593
	Grey RAL: 7035 NCS: S 2002 G	1440 251	3423128460001
	Black RAL: 9004 NCS: S 8500 N	1440 252	3423128460018



Fiche Technique

Bande de guidage en rouleau - Auto-adhésive

ACCESSIBILITÉ

DESCRIPTION

Bande de guidage auto-adhésive en polyuréthane pour aider les personnes malvoyantes à trouver leur chemin.

Caractéristiques principales :

- Conforme aux besoins de sécurité et d'accès handicapés.
- Installation facile et rapide grâce à la solution auto-adhésive.
- Choisir un coloris contrasté par rapport au revêtement pour assurer une bonne visibilité.

Sols compatibles :

- Vinyles hétérogènes et homogènes.
- LVT collées.
- Linoléum.

Principaux segments d'application :

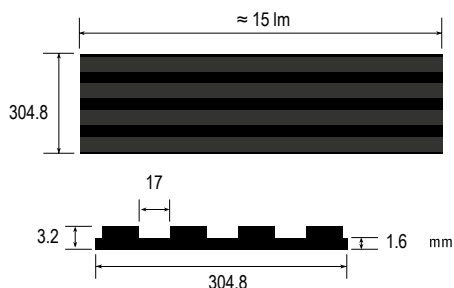

INFORMATION TECHNIQUE

Produit

Taille (mm) 304.8 largeur x 1.6 épaisseur basse x 3.2 épaisseur haute x 15240 longueur

Poids unitaire (g) 1680

Emballage

Pièces par boîte 1 rouleau (15.24 ml)

Taille de la boîte (m) 0.47 x 0.47 x 0.33

Poids de la boîte (kg) 16.8

Commande Min. 1 boîte

ARTICLE CODE

		Code SAP	Code EAN
	Snow White NCS: S 0804-Y30R	1440 001	3423128421323
	Charcoal NCS: S 7000-N	1440 020	3423128421330
	Black RAL: 9004 NCS: S 8500 N	1440 040	3423128421354

INSTALLATION

- La surface doit être propre et sèche.
- Retirer le film à l'arrière de la bande et la fixer au support.
- Maroufler avec un rouleau lourd.

NETTOYAGE & ENTRETIEN

Pour un nettoyage quotidien, utiliser un détergent neutre (ph 7) et une frange humide





Fiche Technique

Dalle podotactile en caoutchouc rect. - A coller

ACCESSIBILITÉ

DESCRIPTION

Dalle rectangulaire en caoutchouc, à coller.
Alerte les personnes malvoyantes de la présence d'un escalier.

Caractéristiques principales :

- Conforme à la réglementation de sécurité et d'accès handicapés et à la norme d'accessibilité NF P 98 351.
- Plots de 5 mm.
- Manipulation et installation facile.

Sols compatibles :

- Vinyles hétérogènes et homogènes.
- LVT collées.
- Linoléum.

Principaux segments d'application :

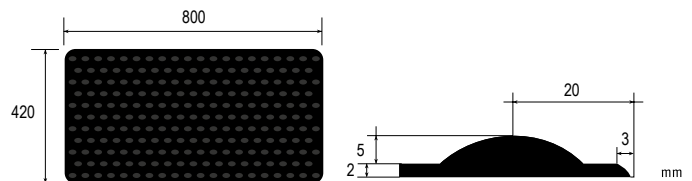
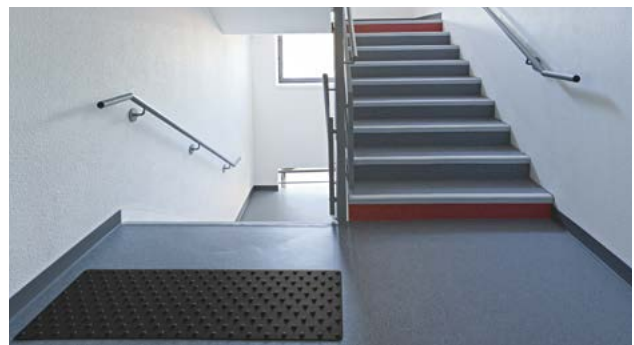

INFORMATION TECHNIQUE

Produit

Taille (mm) 420 largeur x 7.0 épaisseur
x 800 longueur

Poids unitaire (g) 455

Emballage

Pièces par boîte 6
Taille de la boîte (m) 0.85 x 0.44 x 0.06
Poids de la boîte (kg) 9
Commande Min. 1 boîte

ARTICLE CODE

		Code SAP	Code EAN
	White RAL: 9010 NCS: S 0500 N	1431 001	3486011142507
	Black RAL: 9004 NCS: S 8500 N	1431 002	3486011142538
	Light Grey RAL: 7035 NCS: S 2002 G	1431 003	3486011142514

INSTALLATION

- La surface doit être propre et sèche.
- Placer en haut d'un escalier à une distance de 50 cm pour signaler la zone de danger.
- Laisser un espace de 1 ou 2 mm entre deux dalles podotactiles.
- Utiliser un adhésif bi-composant en polyuréthane pour la coller sur le revêtement.

NETTOYAGE & ENTRETIEN

Pour un nettoyage quotidien, utiliser un détergent neutre (ph 7) et une frange humide.





Fiche Technique

Dalle podotactile en polyuréthane rect. - Auto-adhésive

ACCESSIBILITÉ

DESCRIPTION

Dalle rectangulaire en polyuréthane, auto-adhésive.
Alerte les personnes malvoyantes de la présence d'un escalier.

Caractéristiques principales :

- Conforme à la réglementation de sécurité et d'accès handicapés et à la norme d'accessibilité NF P 98 351.
- Plots de 5 mm.
- Installation facile et rapide grâce à la solution auto-adhésive.

Sols compatibles :

- Vinyles hétérogène et homogène.
- LVT collée.
- Linoléum.

Principaux segments d'application :

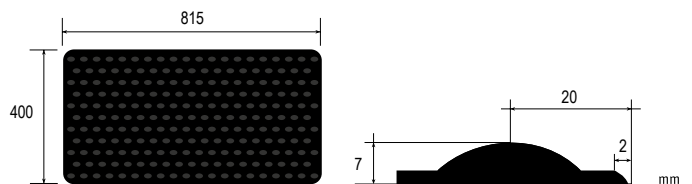

INFORMATION TECHNIQUE

Produit

Taille (mm)	400 largeur x 7,0 épaisseur x 815 longueur
Poids unitaire (g)	350

Emballage

Pièces par boîte	10
Taille de la boîte (m)	0.85 x 0.44 x 0.06
Poids de la boîte (kg)	10
Commande Min.	1 boîte

CODE ARTICLE

		Code SAP	Code EAN
	White RAL: 9010 NCS: S 0500 N	1440 350	3423128460056
	Black RAL: 9004 NCS: S 8500 N	1440 352	3423128460070
	Grey RAL: 7035 NCS: S 2002 G	1440 351	3423128460063

INSTALLATION

- La surface doit être propre et sèche.
- Placer en haut d'un escalier à une distance de 50 cm pour signaler la zone de danger.
- Laisser un espace de 1 ou 2 mm entre deux dalles podotactiles.
- Retirer le film à l'arrière de la bande et la fixer au support.
- Maroufler avec un rouleau lourd.

NETTOYAGE & ENTRETIEN

Pour un nettoyage quotidien, utiliser un détergent neutre (ph 7) et une frange humide.





Fiche Technique

Dalle podotactile en polyuréthane carrée - Auto-adhésive

ACCESSIBILITÉ

DESCRIPTION

Dalle carrée en polyuréthane, auto-adhésive.
Alerte les personnes malvoyantes de la présence d'un escalier.

Caractéristiques principales :

- Conforme à la réglementation de sécurité et d'accès handicapés et à la norme d'accessibilité NF P 98 351.
- Plots de 5 mm.
- Installation facile et rapide grâce à la solution auto-adhésive.

Sols compatibles :

- Vinyles hétérogène et homogène.
- LVT collée.
- Linoléum.

Principaux segments d'application :

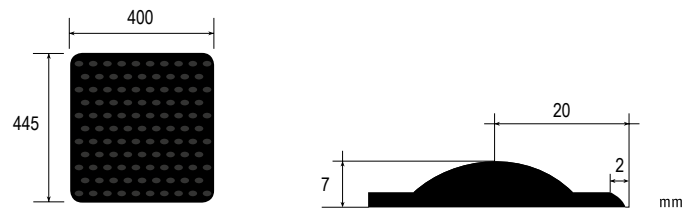

INFORMATION TECHNIQUE

Produit

Taille (mm) 400 largeur x 7,0 épaisseur x 445 longueur

Poids unitaire (g) 630

Emballage

Pièces par boîte 10

Taille de la boîte (m) 0.44 x 0.47 x 0.09

Poids de la boîte (kg) 7.40

Commande Min. 1 boîte

CODE ARTICLE

		Code SAP	Code EAN
	White RAL: 9010 NCS: S 0500 N	1440 450	3423128460117
	Black RAL: 9004 NCS: S 8500 N	1440 452	3423128460131
	Grey RAL: 7035 NCS: S 2002 G	1440 451	3423128460124

INSTALLATION

- La surface doit être propre et sèche.
- Placer en haut d'un escalier à une distance de 50 cm pour signaler la zone de danger.
- Laisser un espace de 1 ou 2 mm entre deux dalles podotactiles.
- Retirer le film à l'arrière de la bande et la fixer au support.
- Maroufler avec un rouleau lourd.

NETTOYAGE & ENTRETIEN

Pour un nettoyage quotidien, utiliser un détergent neutre (ph 7) et une frange humide.





7

Fiche Technique

Soudure à froid type A pour PVC en lé

TYPE A POUR PVC EN LÉ

DESCRIPTION

Soudure à froid en tube avec une aiguille à l'extrémité. Spécialement conçue pour les revêtements en lés en PVC hétérogènes.

Caractéristiques principales :

- Joint invisible.
- Facile à appliquer grâce à l'aiguille.
- Séchage rapide.

Sols compatibles :

- Sols en vinyle hétérogène en rouleaux.

Principaux segments d'application :



INFORMATION TECHNIQUE

Produit

Poids unitaire (g) 44 (20lm)

Emballage

Pièces par boîte	24 tubes
Taille de la boîte (cm)	310 x 220 x 100
Poids de la boîte (kg)	1.056
Commande Min.	1 boîte

INSTALLATION

- Exécuter une double coupe simultanée des lés qui se chevauchent.
- Coller les lés puis attendre 24 heures avant de réaliser la soudure à froid.
- Appliquer un ruban adhésif papier à cheval sur le joint puis maroufler.
- Fendre le ruban adhésif le long du joint (un couteau circulaire est recommandé).
- Insérer l'aiguille dans le joint et presser régulièrement. Vérifier que suffisamment de liquide a été appliqué le long du joint.
- Enlever le ruban adhésif (au bout de 10 minutes environ).
- La soudure à froid ne convient pas pour les sols en vinyle homogène, LVT, linoléum et en format dalle.

CODE ARTICLE

	Code SAP	Code EAN
 Transparent Cold Welding	1490 002	3423128423433

NETTOYAGE ET ENTRETIEN

Pas de nettoyage et d'entretien nécessaire.





Fiche Technique

Tarkospray Particuliers

SPRAY ADHÉSIF

DESCRIPTION

Colle acrylique livrée sous forme de bombe aérosol. Usage résidentiel. Commercialisé en Grande Distribution (DIY).

Caractéristiques principales :

- Facile et sûr : aucun outil nécessaire, non toxique, ininflammable.
- Respectueux de l'environnement : Réduction de 80% de colle émise, faible émission, réduction de l'empreinte carbone.
- Gain de temps : application rapide (70% plus rapide) et permet de remplacer facilement les revêtements.
- Idéal pour les petites rénovations et respectueux de l'environnement.

Sols compatibles :

- Sols en vinyle.
- Dalles en moquette (avec une sous-couche en PVC).

Principaux segments d'application :



INFORMATION TECHNIQUE

Produit

Poids unitaire (g) 567 (12m²)

Emballage

Pièces par boîte	12
Taille de la boîte (cm)	48 x 17 x 33
Poids de la boîte (kg)	7.39
Taille de la palette (m)	1.0 x 1.12 x 0.86
Poids de la palette (kg)	250
Commande Min.	1 boîte

CODE ARTICLE

Langues	Code SAP	Code EAN
Anglais, Français, Allemand Hollandais, Polonais	1460 003	094922378797
Anglais, Suédois, Espagnol, Ita- lien, Portugais	1460 008	1094922319929



INSTALLATION

- Le support doit être horizontal, plat, sans marque, sec, solide, lisse et non exposé à l'humidité.
- Acclimater le revêtement de sol et la colle à une température de 15°C minimum pendant les 24 heures précédant l'installation.
- S'assurer que le support soit propre. Passer une serpillère humide sur le support si de la poussière est présente (vérifier avec un chiffon blanc).
- Secouer la bombe aérosol et enlever le bouchon.
- Tenir la bombe légèrement inclinée vers l'avant à environ 50-76 cm au dessus du support et vaporiser la colle. (40g/m²)
- Laisser gommer la colle environ 10 minutes.
- Appliquer le revêtement sur la colle.
- Maroufler le revêtement.

NETTOYAGE ET ENTRETIEN

Les taches de colle peuvent être enlevées à l'aide d'une éponge humide quand la texture est encore fraîche ou avec de l'essence F.





Fiche Technique

Genius Tape

RUBAN ADHÉSIF DOUBLE FACE

DESCRIPTION

Le ruban adhésif double face Genius Tape est conçu pour être utilisé avec les gammes de revêtements de sol en pose non collée Tarkett Genius. Genius Tape est constitué d'une grille support et de colle acrylique sans solvant pour un plus grand respect de l'environnement. Idéal en cas de rénovation sur ancien support amianté, dans le respect de la réglementation applicable en vigueur, Genius Tape adhère fortement à l'envers du revêtement de sol et très légèrement au support. Cela garantit une pose dure et permet une dépose facile. Lors de la dépose du revêtement de sol, Genius Tape peut être retiré du support et laisse celui-ci intact.

Caractéristiques principales :

- Ruban adhésif double face
- Conçu pour être utilisé avec les gammes Genius en pose non collée
- Idéal pour une pose sur ancien support amianté (dans le respect de la réglementation en vigueur - SS4)
- Sans solvant
- Utilisation facile grâce à son film protecteur
- Le revêtement de sol est facile à déposer même après plusieurs années et sans endommager le support

Sols compatibles :

- Vinyle hétérogène Excellence Genius en pose non collée
- Vinyle hétérogène Tx Habitat Genius en pose non collée

Principaux segments d'application :

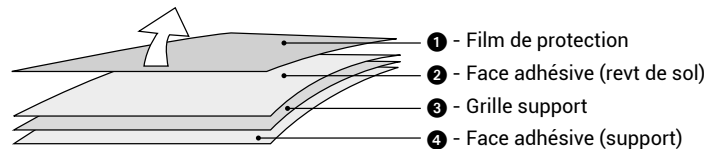

INFORMATION TECHNIQUE

Produit

Longueur (Lm)	25
Largeur (mm)	96
Épaisseur (mm) sans film de protection	0,205
Poids unitaire (g)	500

Emballage

Taille de la palette (mm)	1200 x 800 x 1200
Poids de la palette (kg)	180
Commande Min.	1 boîte

CODE ARTICLE

Code SAP	Code EAN
1257001	3423128274141

INSTALLATION

- Respecter les guides d'entretien des revêtements concernés
- Le sol doit être plan, sain, sec et solide
- La pose doit être effectuée à une température comprise entre 12°C et 30°C
- L'humidité doit être comprise entre 50% et 60%
- Maroufler le revêtement aux zones de positionnement de Genius Tape
- Adhérence optimale après 24 heures

NETTOYAGE ET ENTRETIEN

Selon les recommandations d'entretien du revêtement de sol concerné.



10

Fiche Technique

Plinthe décorative en PVC pour LVT

PLINTHE

DESCRIPTION

Plinthe décorative en PVC rigide avec film décoratif et traitement PUR.

Caractéristiques principales :

- Coloris assortis aux gammes LVT pour une finition esthétique.
- Léger, plinthe plus flexible que les MDF.
- Résistante à l'humidité (72 heures sous l'eau sans dommage).
- Traitement PUR pour faciliter l'entretien.

Sols compatibles :

- LVT (Pose collée, Click, Pose Libre).

Principaux segments d'application :

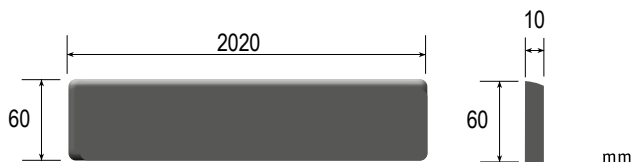

INFORMATION TECHNIQUE

Produit

Taille (mm)	2020 longueur x 10 épaisseur x 60 hauteur
Poids unitaire (g)	570

Emballage

Pièces par boîte	10 (20.20 m)
Taille boîte (m)	2.05 longueur x 0.06 épaisseur x 0.12 hauteur
Poids boîte (kg)	6.0
Commande min.	1 boîte

NETTOYAGE & ENTRETIEN

- Pour un nettoyage quotidien, utiliser un détergeant neutre (ph7) / une frange humide.
- Ne pas utiliser de solvant.

INSTALLATION

- Utiliser un mastic de type polymère ou PU sur l'envers de la plinthe en formant des vagues.
- Utiliser un outil adapté pour couper les angles (type Grugeoir à plinthe)

Regarder la page suivante pour les codes des articles





Plinthe décorative en PVC pour LVT

PLINTHE

CODES ARTICLES

iD Inspiration Loose-lay			
Décor LVT	Coloris LVT	Code couleur LVT (3 derniers chiffres)	Références des plinthes associées
LIMED OAK	BEIGE	000	26640 750
LIMED OAK	GREY	001	26640 751
MOUNTAIN OAK	NATURAL	003	26640 749
MOUNTAIN OAK	BLACK	005	26640 747
CHRISTMAS PINE	WHITE	006	26640 746
CHRISTMAS PINE	NATURAL	007	26640 745
BETON	GREY	002	26640 739
BEACH WOOD	BEIGE	009	26640 753
BEACH WOOD	GREY	010	26640 754
DELICATE WOOD	WHITE	011	26640 758
DELICATE WOOD	GREGE	012	26640 760
DELICATE WOOD	BLACK	013	26640 759
ELEGANT OAK	BEIGE	014	26640 743
ELEGANT OAK	NATURAL	015	26640 742
SAWN OAK	GREY	016	26640 755
SAWN OAK	BROWN	017	26640 756
LIMED OAK	HONEY	019	26640 803
LIVING OAK	BROWN	020	26640 804
LIVING OAK	GREY	021	26640 805
LIVING OAK	NATURAL	022	26640 806
SCANDINAVIAN OAK	LIGHT GREY	023	26640 807
SCANDINAVIAN OAK	LIGHT BEIGE	024	26640 808
SCANDINAVIAN OAK	MEDIUM BEIGE	025	26640 809
BETON	LIGHT GREY	026	26640 810
CONCRETE	SAND	027	26640 811
CONCRETE	ANTHRACITE	028	26640 812
CONCRETE	WHITE	029	26640 813
MARBLE	BLACK	030	26640 814
SLATE	RELAXED	031	26640 815
COTTON	BROWN	032	26640 816
COTTON	LIGHT GREY	033	26640 817
COTTON	MEDIUM GREY	034	26640 818
MODERN TERAZZO	GREY	035	26640 819
MODERN TERAZZO	BLACK	036	26640 820
METAL PLATE	GRID	037	26640 821
METAL PLATE	SAND	038	26640 822

iD TILT	
Couleurs des plinthes	Références des plinthes associées
WHITE	26640 700
ALUMINIUM	26640 701

iD Essential Click			
Décor LVT	Coloris LVT	Code couleur LVT (3 derniers chiffres)	Références des plinthes associées
LIMEWASHED OAK	BEIGE	000	26640 707
LIMEWASHED OAK	BROWN	001	26640 708
DELICATE OAK	NATURAL	002	26640 715
TOASTED OAK	LIGHT GREY	003	26640 710
TOASTED OAK	DARK GREY	004	26640 711
STONE	GREY	000	26640 724
RUST METAL	BROWN	001	26640 727
RUST METAL	BLACK	002	26640 726
COUNTRY OAK	LIGHT BEIGE	005	26640 788
COUNTRY OAK	COLD GREY	006	26640 787
RETRO	INDIGO	003	26640 729
RETRO	BLACK WHITE	004	26640 730

iD Essential 30			
Décor LVT	Coloris LVT	Code couleur LVT (3 derniers chiffres)	Références des plinthes associées
COUNTRY OAK	BEIGE	001	26640 738
COUNTRY OAK	NATURAL	002	26640 737
COUNTRY OAK	GREY	003	26640 736
WASHED PINE	WHITE	004	26640 706
WASHED PINE	BEIGE	005	26640 704
WASHED PINE	LIGHT BROWN	006	26640 705
WASHED PINE	SNOW	007	26640 702
WASHED PINE	BLUE	008	26640 703
CERUSED OAK	BEIGE	009	26640 707
CERUSED OAK	LIGHT BROWN	010	26640 709
CERUSED OAK	BROWN	011	26640 708
SOFT OAK	NATURAL	008	26640 715
SOFT OAK	BEIGE	009	26640 717
SOFT OAK	LIGHT GREY	010	26640 719
SOFT OAK	LIGHT BROWN	012	26640 718
SMOKED OAK	BROWN	001	26640 712
SMOKED OAK	DARK GREY	003	26640 711
SMOKED OAK	LIGHT GREY	004	26640 710
SOFT OAK	NATURAL	008	26640 715
SOFT OAK	BEIGE	009	26640 717
SOFT OAK	LIGHT GREY	010	26640 719
SOFT OAK	LIGHT BROWN	012	26640 718
SOFT OAK	LIGHT BEIGE	015	26640 716
VENEZIA	GREY	001	26640 724

Regarder la page suivante
pour les codes des articles





Plinthe décorative en PVC pour LVT

PLINTHE

CODES ARTICLES

iD Inspiration 55/ 70 High Traffic			
Décor LVT	Coloris LVT	Code couleur LVT (3 derniers chiffres)	Références des plinthes associées
ANTIK OAK	BEIGE	01	26640 601
ANTIK OAK	BROWN	02	26640 602
ANTIK OAK	DARK GREY	03	26640 603
ANTIK OAK	GREY	04	26640 264
ANTIK OAK	NATURAL	05	26640 605
ANTIK OAK	LIGHT GREY	06	26640 261
ANTIK OAK	ANTHRACITE	07	26640 262
ANTIK OAK	MIDDLE GREY	08	26640 263
BRUSHED PINE	BROWN	13	26640 613
BRUSHED PINE	GREY	14	26640 614
BRUSHED PINE	NATURAL	15	26640 265
BRUSHED PINE	WHITE	16	26640 266
ENGLISH OAK	BEIGE	24	26640 624
ENGLISH OAK	BROWN	25	26640 625
ENGLISH OAK	LIGHT	26	26640 626
ENGLISH OAK	NATURAL	27	26640 627
ENGLISH OAK	LIGHT BEIGE	28	26640 267
ENGLISH OAK	GREY BEIGE	29	26640 268
PALLET PINE	WHITE	30	26640 339
PALLET PINE	BEIGE	31	26640 340
PALLET PINE	NATURAL	32	26640 341
PALLET PINE	BROWN	33	26640 342
VINTAGE TEAK	GREY	92	26640 692
VINTAGE TEAK	NATURAL	93	26640 693
SCANDINAVIAN OAK	LIGHT BEIGE	100	26640 333
SCANDINAVIAN OAK	MEDIUM BEIGE	101	26640 334
SCANDINAVIAN OAK	DARK BEIGE	102	26640 335
SCANDINAVIAN OAK	LIGHT GREY	103	26640 336
SCANDINAVIAN OAK	MEDIUM GREY	104	26640 337
SCANDINAVIAN OAK	DARK GREY	105	26640 338
PATINA ASH	BEIGE	106	26640 343
PATINA ASH	BROWN	107	26640 344
PATINA ASH	GREY	108	26640 345
CONTEMPORARY OAK	GREY	109	26640 346
CONTEMPORARY OAK	GREGE	110	26640 347
CONTEMPORARY OAK	NATURAL	111	26640 348
CONTEMPORARY OAK	BROWN	112	26640 349
ELM	LIGHT GREY	113	26640 350
ELM	BEIGE	114	26640 351
ELM	NATURAL	115	26640 352
ELM	GREGE	116	26640 353
ELM	BROWN	117	26640 354
RUSTIC OAK	STONE BROWN	121	26640 370
RUSTIC OAK	DARK GREY	122	26640 371
RUSTIC OAK	MEDIUM GREY	123	26640 372
RUSTIC OAK	LIGHT GREY	124	26640 373
RUSTIC OAK	NATURAL	125	26640 374
RUSTIC OAK	BEIGE	126	26640 375
RUSTIC OAK	BROWN	127	26640 376
RUSTIC OAK	MEDIUM BROWN	128	26640 377
ROCK	BEIGE	62	26640 269
ROCK	BLACK	63	26640 270
ROCK	BROWN	64	26640 271
ROCK	GREGE	65	26640 272
ROCK	GREY	66	26640 273
RUSTIC SLATE	BLACK	69	26640 274
RUSTIC SLATE	BEIGE	70	26640 275
RUSTIC SLATE	GREY	71	26640 276
TISSE	BEIGE	82	26640 277
TISSE	BLACK	83	26640 278
TISSE	LIGHT	84	26640 279
TISSE	BROWN	85	26640 280
TISSE	RED	86	26640 281
TISSE	BLUE	87	26640 282
TISSE	GREEN	91	26640 283
TREND LINE	BLACK	88	26640 284
TREND LINE	INTERFERENTIAL	89	26640 285
TREND LINE	SILVER	90	26640 286
VINTAGE ZINC	BLACK	94	26640 287
VINTAGE ZINC	RUST	95	26640 288
VINTAGE ZINC	SILVER	96	26640 289
WENGE	BLACK	9	26640 290
WENGE	NATURAL	10	26640 291
WENGE	GREY	11	26640 292
WENGE	GREGE	12	26640 315
COMPOSITE	WARM GREY	72	26640 316
COMPOSITE	COOL GREY	73	26640 317
COMPOSITE	BLACK	74	26640 318
POLISHED CONCRETE	LIGHT GREY	75	26640 319
POLISHED CONCRETE	MEDIUM GREY	76	26640 320
POLISHED CONCRETE	DARK GREY	77	26640 321

iD Inspiration 55/ 70 High Traffic PLUS			
Décor LVT	Coloris LVT	Code couleur LVT (3 derniers chiffres)	Références des plinthes associées
METAL FRAME	ROSE	78	26640 322
METAL FRAME	PLATINUM	79	26640 323
METAL FRAME	ALUMINIUM	80	26640 324
METAL FRAME	STAINLESS	81	26640 325
CAVIAR	MISTY GREY	17	26640 326
CAVIAR	TOBACCO	18	26640 327
CAVIAR	GREY	19	26640 328
CAVIAR	BROWN	20	26640 329
CAVIAR	MAUVE	21	26640 330
CAVIAR	BEIGE	22	26640 331
CAVIAR	FOGGY BLUE	23	26640 332
BARDIGLIO	LIME STONE	34	26640 355
BARDIGLIO	GREY	35	26640 356
BARDIGLIO	DARK GREY	36	26640 357
BARDIGLIO	ANTHRACITE	37	26640 358
OXIDE	COPPER	118	26640 359
OXIDE	STEEL	119	26640 360
OXIDE	BLACK STEEL	120	26640 361
TWINE	LIGHT GREY	38	26640 362
TWINE	MEDIUM GREY	39	26640 363
TWINE	DARK GREY	40	26640 364
TWINE	BLUE GREY	41	26640 365
TWINE	TURQUOISE	42	26640 366
TWINE	DENIM	43	26640 367
TWINE	INDIGO	44	26640 368
TWINE	PURPLE	45	26640 369
TERRAZZO	GREY	129	26640 378
TERRAZZO	GREEN	130	26640 379
TERRAZZO	ANTHRACITE	131	26640 380
LIME OAK	WHITE	48	26640 761
LIME OAK	LIGHT BEIGE	49	26640 762
LIME OAK	BEIGE	50	26640 763
LIME OAK	NATURAL	51	26640 764
LIME OAK	GREY	52	26640 765
LIME OAK	GREGE	53	26640 766
LIME OAK	DARK GREY	54	26640 767
LIME OAK	BROWN	55	26640 768
LIME OAK	BLACK	56	26640 769
ALPINE OAK	NATURAL	57	26640 770
ALPINE OAK	BROWN	58	26640 771
ALPINE OAK	GREY	59	26640 772
ALPINE OAK	BLACK	60	26640 773
ALPINE OAK	WHITE	61	26640 774
LEGACY PINE	LIGHT GREY	154	26640 775
LEGACY PINE	MEDIUM GREY	155	26640 776
LEGACY PINE	DARK GREY	156	26640 777
LEGACY PINE	BROWN	157	26640 778
ROUGH CONCRETE	WHITE	158	26640 779
ROUGH CONCRETE	GREY	159	26640 780
ROUGH CONCRETE	DARK GREY	160	26640 781
ROUGH CONCRETE	BLACK	161	26640 782

Regarder la page suivante
pour les codes des articles





Plinthe décorative en PVC pour LVT

PLINTHE

CODES ARTICLES

iD Click Ultimate 55/70				
Design	Couleur	Plinthe coordonnée SAP à venir	Plinthes coordonnées SAP actuelles	Plinthe coordonnée code EAN
SCANDINAVIAN OAK	GREY	35949033	26643100	3423128595857
SCANDINAVIAN OAK	BROWN	35949034	26643101	3423128595864
SCANDINAVIAN OAK	BEIGE	35949035	26643102	3423128595871
CONTEMPORARY OAK	MALT	35949036	26643103	3423128595888
CONTEMPORARY OAK	BARLEY	35949037	26643104	3423128595895
CONTEMPORARY OAK	CANE	35949038	26643105	3423128596700
COPPER OAK	NATURAL	35949039	26643106	3423128596717
COPPER OAK	LIGHT	35949040	26643107	3423128596724
ENGLISH OAK	HAZEL	35949041	26643108	3423128596731
ENGLISH OAK	VANILLA	35949042	26643109	3423128596748
ENGLISH OAK	HONEY	35949043	26643110	3423128596755
POLISHED CONCRETE	INDIUM	35949044	26643111	3423128596762
POLISHED CONCRETE	STEEL	35949045	26643112	3423128596779
POLISHED CONCRETE	Graphite	35949046	26643113	3423128596786
LOFT	MEDIUM	35949047	26643114	3423128596793
LOFT	DARK	35949048	26643115	3423128596809
LOFT	LIGHT	35949049	26643116	3423128596816
CERSAI	CLAY	35949050	26643117	3423128596823
CERSAI	GRANITE	35949051	26643118	3423128596830
TIDES	SATIN	35949052	26643119	3423128596847
TIDES	CHARCOAL	35949053	26643120	3423128596854

iD Click Ultimate 55 /70 ^{PLUS}				
Design	Couleur	Plinthe coordonnée SAP à venir	Plinthes coordonnées SAP actuelles	Plinthe coordonnée code EAN
STYLISH OAK	NATURAL	35949018	26643000	3423128596410
STYLISH OAK	GREY	35949019	26643001	3423128596427
STYLISH OAK	BEIGE	35949020	26643002	3423128596434
STYLISH OAK	WHITE	35949021	26643003	3423128596441
LIGHT OAK	BROWN	35949022	26643012	3423128596458
LIGHT OAK	LIGHT GREY	35949023	26643013	3423128596465
LIGHT OAK	WARM BROWN	35949024	26643014	3423128596472
RIVIERA OAK	GREY	35949025	26643015	3423128596540
RIVIERA OAK	WARM BROWN	35949026	26643016	3423128596557
RIVIERA OAK	LIGHT BROWN	35949027	26643017	3423128596564
ENGLISH OAK	HONEY	35949043	26643110	3423128596755

Plinthe PVC compacte avec film décoratif et traitement de surface PUR, à coller.

Entretien facile avec un matériau résistant à l'eau.

Une finition parfaite avec des couleurs assorties pour toutes les références de iD Click Ultimate.

Pour les plinthes Ultimate de code 35949000 à 35949053

Taille : 80 mm de hauteur x 10 mm d'épaisseur x 2020 mm de longueur

Conditionnement : 5 pièces dans une boîte = 10.10 Lm

Pour les plinthes Ultimate de code 26643000 à 26643019

Taille : 80 mm de hauteur x 10 mm d'épaisseur x 2020 mm de longueur

Conditionnement : 10 pièces dans une boîte = 20.20 Lm

iD Inspiration Click 55/ 70 High Traffic			
Design	Couleur	Code couleur LVT (3 derniers chiffres)	Références des plinthes associées
PATINA ASH	BROWN	107	26640 344
PATINA ASH	BEIGE	106	26640 343
PATINA ASH	GREY	108	26640 345
CONTEMPORARY OAK	BROWN	112	26640 349
CONTEMPORARY OAK	NATURAL	111	26640 348
CONTEMPORARY OAK	GREGE	110	26640 347
CONTEMPORARY OAK	GREY	109	26640 346
ELM	NATURAL	115	26640 352
ELM	BEIGE	114	26640 351
ELM	LIGHT GREY	113	26640 350
OXIDE	BLACK STEEL	120	26640 361
OXIDE	COPPER	118	26640 359
OXIDE	STEEL	119	26640 360
RUSTIC OAK	LIGHT GREY	124	26640 373
RUSTIC OAK	DARK GREY	122	26640 371
RUSTIC OAK	STONE BROWN	121	26640 370
RUSTIC OAK	MEDIUM GREY	123	26640 372
TERRAZZO	ANTHRACITE	131	26640 380
TERRAZZO	GREEN	130	26640 379
TERRAZZO	GREY	129	26640 378

iD Inspiration Click 55/ 70 High Traffic ^{PLUS}			
Design	Couleur	Code couleur LVT (3 derniers chiffres)	Références des plinthes associées
LIME OAK	GREGE	053	26640 766
LIME OAK	DARK GREY	054	26640 767
LIME OAK	LIGHT BEIGE	049	26640 762
LIME OAK	BLACK	056	26640 769
LIME OAK	WHITE	048	26640 761
LIME OAK	BROWN	055	26640 768
LIME OAK	GREY	052	26640 765
LIME OAK	NATURAL	051	26640 764
LIME OAK	BEIGE	050	26640 763
ALPINE OAK	GREY	059	26640 772
ALPINE OAK	NATURAL	057	26640 770
ALPINE OAK	BROWN	058	26640 771
ALPINE OAK	WHITE	061	26640 774
ALPINE OAK	BLACK	060	26640 773
LEGACY PINE	BROWN	157	26640 778
LEGACY PINE	DARK GREY	156	26640 777
LEGACY PINE	MEDIUM GREY	155	26640 776
LEGACY PINE	LIGHT GREY	154	26640 775
ROUGH CONCRETE	GREY	158	26640 780
ROUGH CONCRETE	BLACK	160	26640 782
ROUGH CONCRETE	WHITE	157	26640 779
ROUGH CONCRETE	DARK GREY	159	26640 781





Fiche Technique

Plinthe décorative pour linoléum SOS 60 - 80

PLINTHE

DESCRIPTION

Plinthe décorative rigide sur support MDF recouverte de linoléum coordonné au coloris du revêtement.

Caractéristiques principales :

- Tous les coloris sont fabriqués sur commande uniquement, pour une concordance parfaite avec le sol.
- Grande résistance aux chocs et aux rayures.
- Grande durabilité dans le temps.
- Facilité de nettoyage et d'entretien.

Sols compatibles :

- Linoléum compact.

Principaux segments d'application :

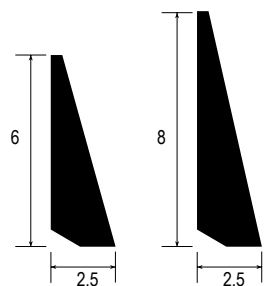

cm



INFORMATION TECHNIQUE

Produit

Taille (mm)	SOS 60	2200 long. x 2.5 sous épaisseur x 60 hauteur
	SOS 80	2200 long. x 2.5 sous épaisseur x 80 hauteur

Poids (g)	SOS 60	130
	SOS 80	590

Emballage

Pièces par boîte		12 (26.40 ml)
Taille boîte (m)	SOS 60	2.2 x 0.1 x 0.6
	SOS 80	2.2 x 0.1 x 0.8
Poids boîte (kg)	SOS 60	9.8
	SOS 80	13.9
Commande min.		1 boîte

NETTOYAGE & ENTRETIEN

Pour un nettoyage quotidien, utiliser un détergent neutre (ph7) et un outil spécifique pour le nettoyage de la plinthe.

CODES ARTICLES

	SOS60		SOS80	
	Code SAP	Code EAN	Code SAP	Code EAN
Colori fabriqué sur demande	1736 ---	8022211144467	1737 ---	8022211141930

INSTALLATION

- Appliquer un primaire sur support absorbant.
- Utiliser un mastic de type MS polymère ou PU.



Fiche Technique

Plinthe préformée en PVC 60 - 80 - 100

PLINTHE

DESCRIPTION

Plinthe flexible en PVC renforcée avec du polymère à l'arrière.

Caractéristiques principales :

- Plinthe prête à l'emploi, gain de temps.
- Finition propre et soignée.
- Soudure à chaud au sol et sur les murs pour une hygiène optimale et une facilité d'entretien.
- Disponible en 3 hauteurs : 60/80/100.

Sols compatibles :

- Vinyles homogènes et hétérogènes en rouleaux.
- En version acoustique et compact.

Principaux segments d'application :

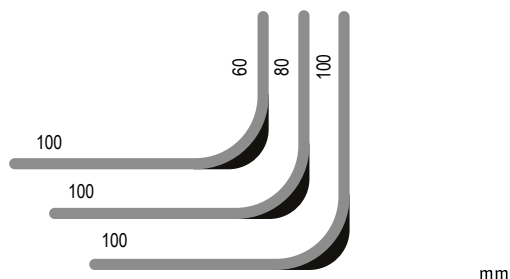
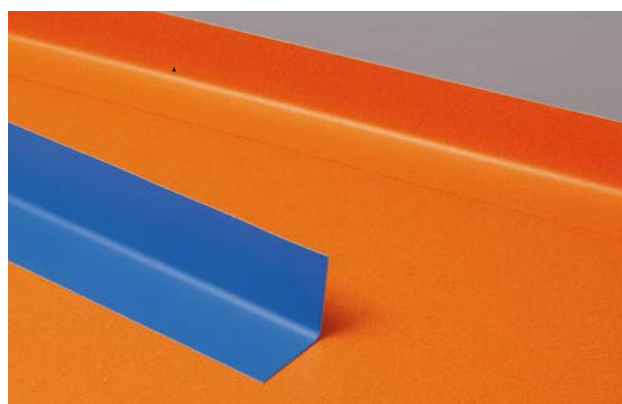

mm

INFORMATION TECHNIQUE

Produit

Taille (mm)	2400 longueur x 100 largeur x 2.5/3.8 épaisseur x 60 hauteur
	2400 longueur x 100 largeur x 2.5/3.8 épaisseur x 80 hauteur
	2400 longueur x 100 largeur x 2.5/3.8 épaisseur x 100 hauteur

Poids unitaire (g)	780 (version 60 mm)
--------------------	---------------------

Emballage

Pièces par boîte	10 (24 ml)
Commande min.	2 boîtes (48 ml)

INSTALLATION

- Appliquer un primaire sur support absorbant.
- Coller à l'aide d'une colle contact avant la mise en place du revêtement.
- Souder à chaud avec le revêtement de sol.

NETTOYAGE & ENTRETIEN

Pour un nettoyage quotidien, utiliser un détergent neutre (ph7) et un outil spécifique pour le nettoyage de la plinthe.

CODES ARTICLES

		Compact		Acoustic	
		Code SAP	Code EAN	Code SAP	Code EAN
Référence de la couleur	60mm	26616 ---	***	26613 ---	***
	80mm	26615 ---	***	26612 ---	***
du revêtement*	100mm	26614 ---	***	26611 ---	***

*Disponible sur demande dans tous les coloris.





Fiche Technique

Plinthe préformée en linoléum SIS - 60 - 80 - 100

PLINTHE

DESCRIPTION

Plinthe flexible en linoléum renforcée avec du polymère à l'arrière.

Caractéristiques principales :

- Plinthe prête à l'emploi, gain de temps et d'économie.
- Finition propre et soignée.
- Soudure à chaud au sol et aux murs pour une hygiène optimale et une facilité d'entretien.
- Disponible en 3 hauteurs : 60/80/100.

Sols compatibles :

- Linoléum (compact et acoustique*).

Principaux segments d'application :



INFORMATION TECHNIQUE

Produit

Taille (mm)	2400 longueur x 100 largeur x 2/2.5/3.8 épaisseur x 60 hauteur
	2400 longueur x 100 largeur x 2/2.5/3.8 épaisseur x 80 hauteur
	2400 longueur x 100 largeur x 2/2.5/3.8 épaisseur x 100 hauteur
	Aussi disponible en 200 mm au sol

Poids unitaire (g)	60 mm : 780
--------------------	-------------

Emballage

Pièces par boîte	10 (24 ml)
Commande min.	2 boîtes (48 ml)

INSTALLATION

- Appliquer un primaire sur support absorbant.
- Coller à l'aide d'une colle contact avant la mise en place du revêtement.
- Souder à chaud avec le revêtement de sol.

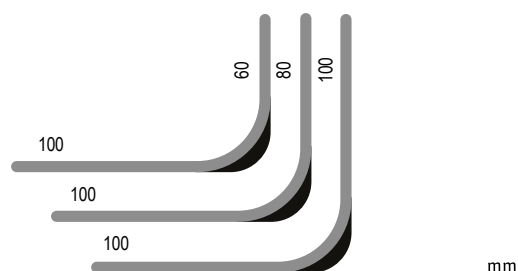
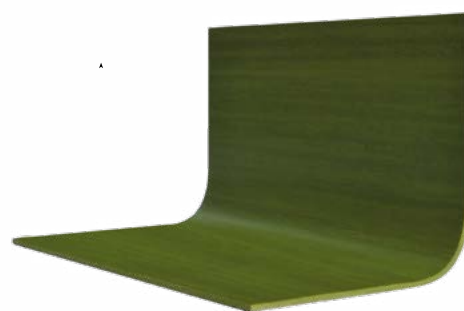

CODES ARTICLES

	Compact 2,0mm	
	Code SAP	Code EAN
60mm	1748 ---	***
80mm	1747 ---	***
100mm	1746 ---	***
	Compact 2,5mm	
	Code SAP	Code EAN
60mm	1745 ---	***
80mm	1744 ---	***
100mm	1743 ---	***
	Acoustic 3,8mm	
	Code SAP	Code EAN
60mm	1742 ---	***
80mm	1741 ---	***
100mm	1719 ---	***

* Compact: 2 et 2.5mm / acoustique: 3.8mm

** Disponible sur demande dans tous les coloris.

NETTOYAGE & ENTRETIEN

Pour un nettoyage quotidien, utiliser un détergent neutre (ph7) et un outil spécifique pour le nettoyage de la plinthe.





Fiche Technique

Plinthe semi-flexible en PVC lisse

KS 61 - 80 - 100

PLINTHE

DESCRIPTION

Plinthe semi-flexible en PVC à usage décoratif avec une petite languette inférieure et supérieure. Peut être utilisée sur des surfaces lisses, compatible avec nos revêtements de sol PVC homogènes, hétérogènes, LVT et Linoléum.

Caractéristiques principales :

- Très large palette de couleurs coordonnée aux revêtements Tarkett.
- Facilité d'installation grâce à sa flexibilité.
- Facilité d'entretien.
- Disponibles en trois hauteurs : 6 cm / 8 cm / 10 cm.

Sols compatibles :

- En rouleaux : Vinyles homogènes et hétérogènes & Linoléum Tarkett.
- LVT

Principaux segments d'application :

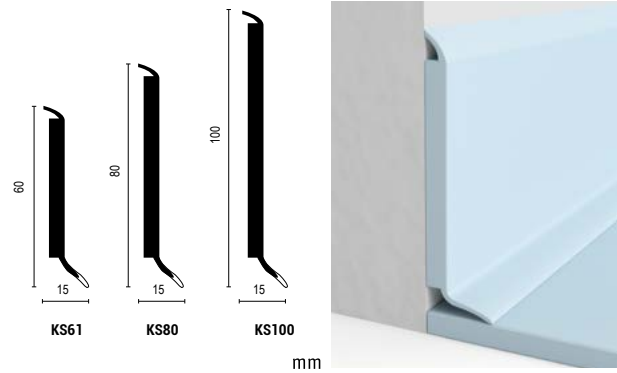

INFORMATION TECHNIQUE

Produit	KS61	KS80	KS100
Taille (mm)	longueur x largeur x hauteur		
	2500 x 15 x 60	2500 x 15 x 80	2500 x 15 x 100
Poids unitaire (g)	0,504	0,504	0,740
Emballage			
Pièces par boîte	20 pièces de 2,50 ml (50 ml)		
Taille boîte (m)	2,50 x 0,1 x 0,08	2,50 x 0,11 x 0,09	2,5 x 0,15 x 0,13
Poids boîte (kg)	8,94	10,5	15,6
Taille palette (m)	2,5 x 0,8 x 0,5	2,4 x 0,8 x 0,6	2,4 x 0,8 x 0,6
Poids palette (kg)	591	420	312
Boîtes par palette	35	40	20

INSTALLATION

- Avant le collage, vérifier que la surface est propre et exempte de graisse, saine et sèche.
- Étaler la colle (en forme de serpent) à l'arrière de la plinthe.
- Utiliser un adhésif polymère ou un mastic adhésif à l'aide d'un pistolet à calfeutrer.
- Réaliser les découpes des angles rentrants et sortants à l'aide d'un grugeoir pour plinthe.

NETTOYAGE & ENTRETIEN

Pour un nettoyage quotidien, utiliser un détergent neutre (ph7) et un outil spécifique pour le nettoyage de la plinthe.

Regarder la page suivante pour les codes articles





Fiche Technique

Plinthe souple en PVC PL 6 - 8 - 10

PLINTHE

DESCRIPTION

Plinthe en PVC très flexible pour une finition propre.

Caractéristiques principales :

- Bonne résistance aux chocs et rayures.
- Flexible : simple à installer.
- Pas besoin de découpe dans les angles internes et externes.
- Plusieurs hauteurs disponibles.
- Facile à nettoyer.

Sols compatibles :

- Vinyles homogènes et hétérogènes en rouleaux.

Principaux segments d'application :

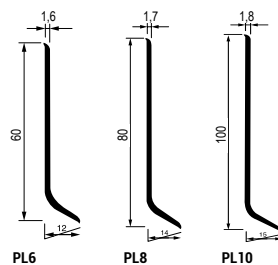

INFORMATION TECHNIQUE

Produit

Taille (mm)	PL6	2500 longueur x 12 largeur à la base (dont 1.6 épaisseur) x 60 hauteur
	PL8	500 longueur x 14 largeur à la base (dont 1.7 épaisseur) x 80 hauteur
	PL10	2500 longueur x 15 largeur à la base (dont 1.7 épaisseur) x 100 hauteur
Poids (g)	PL6	180
	PL8	235
	PL10	320

Emballage

Pièces par boîte	PL6/8/10	(50 ml)
Taille boîte (m)	PL6	0.52 x 0.52 x 0.09
	PL8	0.52 x 0.52 x 0.11
	PL10	0.52 x 0.52 x 0.15
Poids boîte (kg)	PL6	9
	PL8	12
	PL10	16
Taille palette (m)	PL6/8/10	1.1 longueur x 1.1 largeur x 1.1/1.3 épaisseur (40 boîtes)
Poids palette (kg)	PL6	400
	PL8	520
	PL10	680
Commande min.	1 boîte	

INSTALLATION

- Appliquer un primaire sur support absorbant.
- La plinthe sera collée après la mise en œuvre du revêtement, avec un mastic de type MS polymère ou PU sur l'envers de la plinthe en formant des vagues.
- Chauffer l'envers de la plinthe avant encollage pour préformer les angles internes et externes.
- Pour un angle interne, découpez légèrement la base.

CODES ARTICLES

			Code SAP	Code EAN
	Matched to wood NCS: S 3010-Y30R	PL6	1449 000	3423128398663
		PL8	1458 000	3423128398786
		PL10	1450 000	3423128398724
	Black RAL: 9004	PL6	1449 001	3423128398670
		PL8	1458 001	3423128398793
		PL10	1450 001	3423128398731
	Medium grey NCS: S 6500N*	PL6	1449 002	3423128398687
		PL8	1458 002	3423128398809
		PL10	1450 002	3423128398748
	Silver grey NCS: S1502Y*	PL6	1449 003	3423128398694
		PL8	1458 003	3423128398816
		PL10	1450 003	3423128398755
	Light grey NCS: S 2500N*	PL6	1449 004	3423128398700
		PL8	1458 004	3423128398823
		PL10	1450 004	3423128398762
	White RAL: 9003	PL6	1449 005	3423128398717
		PL8	1458 005	3423128398830
		PL10	1450 005	3423128398779

NETTOYAGE & ENTRETIEN

Pour un nettoyage quotidien, utiliser un détergent neutre (pH7) / une frange humide.

Les informations ci-dessus sont susceptibles d'être modifiées dans le but d'être améliorées. (11/20).



Fiche Technique

Plinthe ventilée en bois VS 100

PLINTHE

DESCRIPTION

Plinthe ventilée en bois à peindre. S'utilise en association avec la sous-couche d'interposition Tarkolay, ventile l'humidité éventuellement présente sous le Tarkolay.

Caractéristiques principales :

- Crée une aération naturelle grâce à ses événements.
- Prévention de l'humidité.
- Plinthe à peindre.

Sols compatibles :

- Vinyles hétérogènes en rouleaux avec solution sous-couche Tarkolay.

Principaux segments d'application :

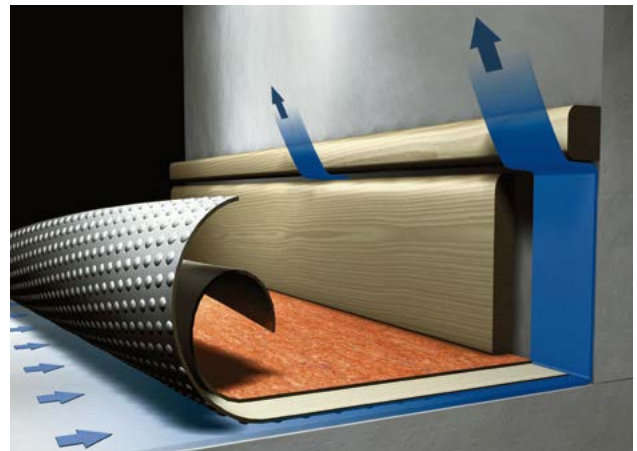

INFORMATION TECHNIQUE

Produit

Taille (mm)	13 épaisseur x 56 hauteur x 3000 longueur
Poids (g)	281

Emballage

Pièces par boîte	1 (3 ml)
Commande min.	1 boîte

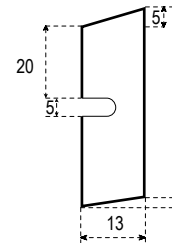

mm

INSTALLATION

- Appliquer un primaire sur support absorbant.
- La plinthe sera collée après la mise en œuvre du revêtement, avec une colle contact ou une colle sèche.
- Utiliser un mastic de type MS polymère ou PU.

CODES ARTICLES

	Code SAP	Code EAN
Wood (Unfinished, to be painted)	1252 030	7393799119583

NETTOYAGE & ENTRETIEN

Pour un nettoyage quotidien, utiliser un détergent neutre (ph7) et un outil spécifique pour le nettoyage de la plinthe.





Fiche Technique

Plinthe de rénovation en PVC

PLINTHE

DESCRIPTION

Plinthe de rénovation blanche en PVC à poser sur une plinthe existante, évitant ainsi des frais supplémentaires.

Caractéristiques principales :

- Finition visuelle élégante.
- Idéal pour les projets de rénovation.
- Temps d'installation réduit.

Sols compatibles :

- Vinyle hétérogène et homogène en rouleaux.
- Linoléum.
- LVT.

Principaux segments d'application :



INFORMATION TECHNIQUE

Produit

Taille (mm)	2500 longueur x 22 largeur x 114 hauteur
Poids unitaire (g)	1125

Emballage

Pièces par boîte	20 pièces (50 ml)
Taille boîte (m)	2,5 x 0,2 x 0,11
Poids boîte (kg)	22,5
Taille palette (m)	2,4 x 0,8 x 0,6
Poids palette (kg)	450
Boîtes par palette	20
Commande min.	1 boîte

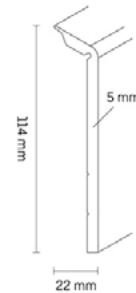

mm

NETTOYAGE & ENTRETIEN

Pour un nettoyage quotidien, utiliser un détergent neutre (ph7) et un outil spécifique pour le nettoyage de la plinthe.

INSTALLATION

- Avant le collage, vérifier que la surface est propre et exempte de graisse, saine et sèche.
- Étaler la colle (en forme de serpent) à l'arrière de la plinthe.
- Utiliser un adhésif polymère ou un mastic adhésif à l'aide d'un pistolet à calfeutrer.
- Selon le support, utiliser un apprêt avant l'installation.
- Réaliser les découpes des angles rentrants et sortants à l'aide d'un grugeoir pour plinthe.

CODES ARTICLES

	Code SAP	Code EAN
White RAL: 9003 NCS: S 0500 N	1 411 300	3423128582017





Fiche Technique

Profilé de finition pour LVT CAP

PROFILE DE FINITION

DESCRIPTION

Profilé de finition en aluminium pour plinthe LVT CAP.

Caractéristiques principales :

- Protection parfaite de la tranche du produit.
- Finition esthétique.

Sols compatibles :

- LVT Click.
- LVT Pose Libre.

Principaux segments d'application :

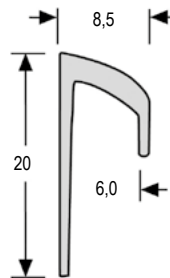

mm



INFORMATION TECHNIQUE

Produit

Taille (mm) 2500 (longueur) x 6 (largeur interne)
x 8.5 (largeur externe) x 20 (hauteur)

Poids (g) 310

Emballage

Pièces par boîte 10 (25 ml)

Taille boîte (m) 2.75 x 0.065 x 0.095



Poids boîte (kg) 4.55

Commande min. 1 boîte

NETTOYAGE & ENTRETIEN

Pour un nettoyage quotidien, utiliser un détergent neutre (Ph 7) et un outil spécifique pour le nettoyage du profilé.

CODES ARTICLES

		Code SAP	Code EAN
	Silver NCS: S 2500-N	26626011	3423128465730
	Stainless steel NCS: S 6005-Y20R	26626012	34231284657

INSTALLATION

- Appliquer un primaire sur support absorbant.
- Couper le profilé selon la longueur souhaitée.
- Le profilé sera collé au mastic type MS polymère ou PU avant la mise en œuvre du revêtement à la hauteur définie.



Fiche Technique

Profilé de finition PVC semi-flexible CAP1

PROFILE DE FINITION

DESCRIPTION

Profilé semi-flexible en PVC utilisé comme élément de finition et de protection pour les revêtements remontés en plinthe.

Caractéristiques principales :

- Finition esthétique.
- Installation facile grâce à sa flexibilité..

Sols compatibles :

- Vinyles homogènes et hétérogènes (dans la limite de 3 mm d'épaisseur).

Principaux segments d'application :

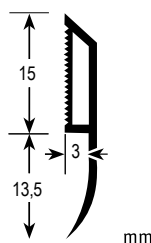

INFORMATION TECHNIQUE

Produit

Taille (mm)	2700 longueur x 3 épaisseur x 28.5 hauteur
Poids (g)	122

Emballage

Pièces par boîte	25 (67.50 ml)
Taille boîte (m)	2.7 x 0.08 x 0.08
Poids boîte (kg)	3.6
Taille palette (m)	3.0 x 0.6 x 1.4
Boîtes par palette	80
Commande min.	1 boîte

INSTALLATION

- Appliquer un primaire sur support absorbant.
- Couper le profilé selon la longueur souhaitée.
- Le profilé sera collé après la mise en œuvre du revêtement, avec une colle contact ou une colle sèche.

NETTOYAGE & ENTRETIEN

Pour un nettoyage quotidien, utiliser un détergent neutre (Ph 7) et un outil spécifique pour le nettoyage du profilé.

CODES ARTICLES

		Code SAP	Code EAN
	Medium grey RAL: 5000 NCS: S 5502 B	1443 000	3423128397604
	Light Grey RAL: 7500 NCS: S 3000 N	1443 001	3423128397611
	White RAL: 9003 NCS: S 0500 N	1443 002	3423128397628



Fiche Technique

Profilé de finition PVC rigide auto-Adhésif CAP 2

PROFILE DE FINITION

DESCRIPTION

Profilé auto-adhésif en PVC rigide utilisé comme élément de finition et de protection pour les revêtements remontés en plinthe.

Caractéristiques principales :

- Auto-adhésif. Pas besoin de colle.
- Finition soignée.
- Installation facile.

Sols compatibles :

- Vinyles homogènes et hétérogènes compacts.

Principaux segments d'application :

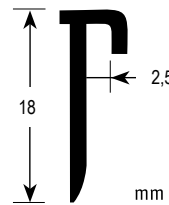

INFORMATION TECHNIQUE

Produit

Taille (mm)	2700 longueur x 2.5 épaisseur x 18 hauteur
Poids (g)	164

Emballage

Pièces par boîte	25 (67.50 ml)
Taille boîte (m)	2.7 x 0.18 x 0.09
Taille palette (m)	2.70 x 0.65 x 1.2
Boîtes par palette	40
Commande min.	1 boîte



INSTALLATION

- Appliquer un primaire sur support absorbant. Le profilé sera collé avant la mise en oeuvre du revêtement à la hauteur définie. Couper le profilé selon la longueur souhaitée. Enlever le papier protecteur pour coller le profilé.

NETTOYAGE & ENTRETIEN

Pour un nettoyage quotidien, utiliser un détergent neutre (Ph 7) et un outil spécifique pour le nettoyage du profilé.

CODES ARTICLES

		Code SAP	Code EAN
	Black RAL: 1500 NCS: S 9000 N	1444 000	3423128397635
	Silver NCS: S 2500-N	1444 002	3423128397659
	White RAL: 9003 NCS: S 0500 N	1444 001	3423128397642



Fiche Technique

Profilé de finition PVC en deux parties CAP3

PROFILE DE FINITION

DESCRIPTION

Profilé en PVC en deux parties utilisé comme élément de finition et de protection pour les revêtements en remontée en plinthe.

Caractéristiques principales :

- Installation résistante grâce à sa conception en deux parties.
- Conditions hygiéniques parfaites : épouse bien la forme du mur.
- Facilité de nettoyage et d'entretien.

Sols compatibles :

- Vinyles homogènes et hétérogènes (compacts et acoustiques).

Principaux segments d'application :

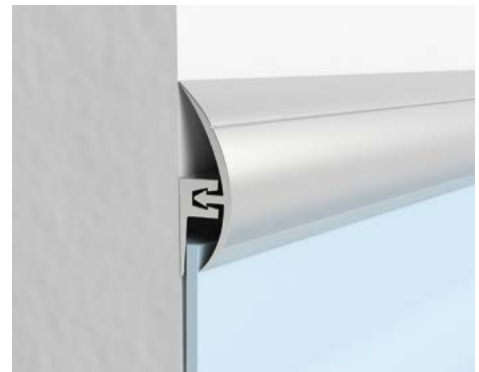
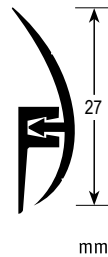

INFORMATION TECHNIQUE

Produit

Taille (mm)	2700 (longueur) x 27 (hauteur)
Poids (g)	127

Emballage

Pièces par boîte	25 (67.50 ml)
Taille boîte (m)	2.7 x 0.18 x 0.06
Taille palette (m)	2.7 x 0.65 x 1.2
Boîtes par palette	40
Commande min.	1 boîte



INSTALLATION

- Appliquer un primaire sur support absorbant.
- L'embase du profilé sera collée avant la mise en œuvre du revêtement et coupée à 1 cm des angles.
- Utiliser une colle contact ou une colle sèche.
- Après la mise en œuvre du revêtement, la partie supérieure du profilé sera clipsée sur l'embase.
- Thermoformer le profilé dans les angles sortants (attention : ne pas le couper).

NETTOYAGE & ENTRETIEN

Pour un nettoyage quotidien, utiliser un détergent neutre (ph7) et un outil spécifique pour le nettoyage du profilé.

CODES ARTICLES

		Code SAP	Code EAN
	Black RAL: 1500 NCS: S 9000 N	1445 000	3423128397666
	Wood colour matched RAL: 070 80 30 NCS: S 2020 Y 30 R	1445 002	3423128397680
	White RAL: 9003 NCS: S 0500 N	1445 001	3423128397673



Fiche Technique

Profilé d'appui et de finition PAD 8 - 10

PROFILE D'APPUI

DESCRIPTION

Profilé décoratif en PVC intégrant la remontée en plinthe et le profilé de finition.

Caractéristiques principales :

- Système 2 en 1 : à la fois solution d'appui et de finition.
- Protection de la tranche du revêtement de sol.
- Facilité de nettoyage et d'entretien.

Sols compatibles :

- Vinyles homogènes et hétérogènes.

Principaux segments d'application :

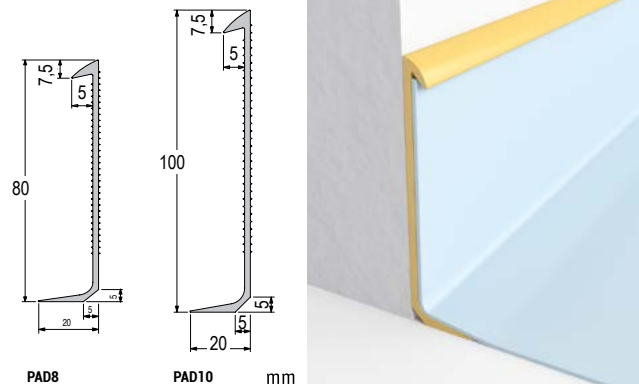

INFORMATION TECHNIQUE

Produit

Taille (mm) 2000 longueur x 20 largeur inférieur x 5 largeur supérieur x 80 hauteur
2000 longueur x 20 largeur inférieur x 5 largeur supérieur x 100 hauteur

Poids (g) 417

Emballage

Pièces par boîte 20 (40 ml)

Taille boîte (m) PAD8 1.15 x 0.11 x 0.13

PAD10 2.13 x 0.11 x 0.13

Poids boîte (kg) PAD8 14

PAD10 15

Taille palette (m) PAD 8 2 x 0.8 x 0.8

PAD10 2 x 0.8 x 0.8

Boîtes par palette PAD8 380



PAD10 420

Commande min. 1 boîte

NETTOYAGE & ENTRETIEN

Pour un nettoyage quotidien, utiliser un détergent neutre (ph7) et un outil spécifique pour le nettoyage du profilé.

CODES ARTICLES

	PAD8		PAD10	
	Code SAP	Code EAN	Code SAP	Code EAN
	1438 001	3423128397567	1437 0001	3423128397536
Light Grey RAL: 7500 NCS: S 3000 N				
	1438 002	3423128397574	1437 002	3423128397543
White RAL: 9003 NCS: S 0500 N				

INSTALLATION

- Appliquer un primaire sur support absorbant.
- Installer le profilé avant la pose du revêtement.
- Découper le profilé à la longueur souhaitée.
- Utiliser une colle contact ou une colle sèche.
- Mettre en place le revêtement.



Fiche Technique

Profilé d'appui en PVC PA 15 - 20 - 30 - 40

PROFILE D'APPUI

DESCRIPTION

Profilé d'appui en PVC utilisé pour les remontées en plinthe.

Caractéristiques principales :

- Finition esthétique.
- Facilité d'entretien grâce à son rayon courbure.
- Hygiénique et étanchéité parfaite.
- Disponible en 4 tailles

Sols compatibles :

- Vinyles homogène et hétérogène
- Concept douche
- Linoléum (à partir du PA30)

Principaux segments d'application :



INFORMATION TECHNIQUE

Produit

Taille (mm)	PA15	2000 longueur x 15 largeur x 15 hauteur
	PA20	2000 longueur x 20 largeur x 20 hauteur
	PA30	2000 longueur x 30 largeur x 30 hauteur
	PA40	2000 longueur x 40 largeur x 40 hauteur
Poids (g)	PA15	121
	PA20	180
	PA30	340
	PA40	378

Emballage

Pièces par boîte	PA15	25 (50 ml)	
	PA40	30 (60 ml)	
		Taille boîte (m)	Poids boîte (kg)
	PA15	2.5 x 0.125 x 0.115	2.4
	PA20	2.07 x 0.09 x 0.085	5.36
	PA30	2.10 x 0.11 x 0.09	9
	PA40	2.10 x 0.13 x 0.14	10.75
		Taille palette (m)	Poids palette (kg)
	PA15	2.5 x 0.8 x 0.5	130
	PA20	2.1 x 0.8 x 0.8	150
	PA30	2.05 x 0.69 x 0.81	270
	PA40	2.13 x 1.26 x 0.75	519
Commande min.		1 boîte	

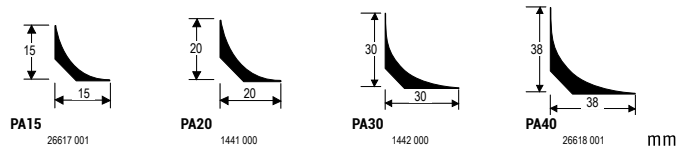
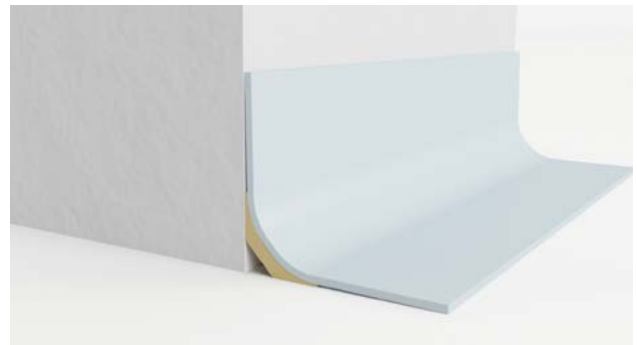

INSTALLATION

- Appliquer un primaire sur support absorbant.
- Coupe à 45° dans les angles rentrants et sortants.
- Coller à l'aide d'une colle contact ou d'une colle sèche.
- Mettre en place le revêtement.
- Pour faire un angle entrant ou sortant : couper le PA à 45°.

CODES ARTICLES

PA15		PA20	
Code SAP	Code EAN	Code SAP	Code EAN
26617 001	3423128425918	1441 000	3423128397581
PA30		PA40	
Code SAP	Code EAN	Code SAP	Code EAN
1442 000	3423128397598	26618 001	3423128425925

Dark grey
RAL:
5000
NCS:
S 5502 B

NETTOYAGE & ENTRETIEN

Aucun entretien ou nettoyage nécessaire.





Fiche Technique

Angle préformé sortant en PVC SIS

ANGLE PRÉFORMÉ

DESCRIPTION

Angle préformé sortant en PVC renforcé avec du polymère à l'arrière.

Caractéristiques principales :

- Plinthe prête à l'emploi : gain de temps.
- Finition propre et soignée.
- Haute résistance aux chocs.
- Soudure à chaud au sol et sur les murs pour une hygiène optimale et une facilité d'entretien.
- Disponible en 3 hauteurs: 60, 80, 100.

Sols compatibles :

- Vinyles homogènes et hétérogènes en rouleaux.
- En version compacte et acoustique.

Principaux segments d'application :

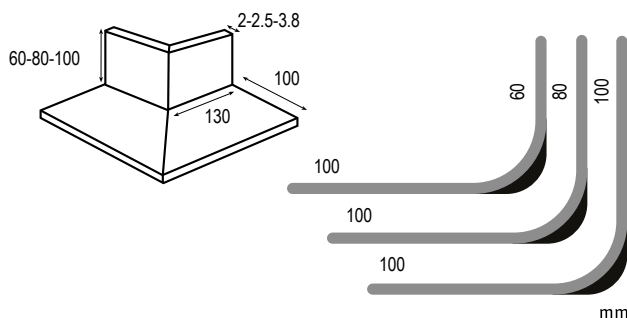
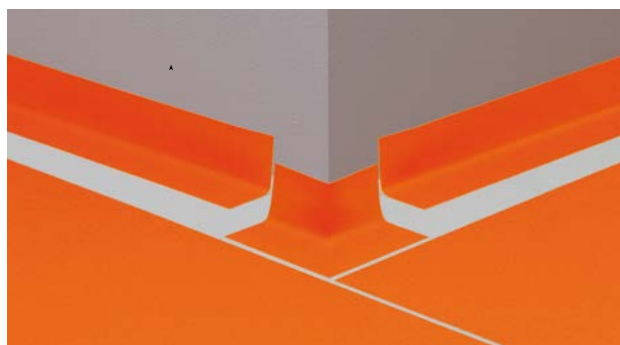

INFORMATION TECHNIQUE

Produit

Taille (mm) 100 largeur x épaisseur au sol x 130 angle interne x 60 hauteur
100 largeur x épaisseur au sol x 130 angle interne x 80 hauteur
100 largeur x épaisseur au sol x 130 angle interne x 100 hauteur

Poids (g) 300 (version 100 mm)

Emballage

Pièces par boîte 10
Commande min. 2 boîtes (48 ml)

INSTALLATION

- Appliquer un primaire sur support absorbant.
- Coller à l'aide d'une colle contact avant la mise en place du revêtement.
- Souder à chaud avec le revêtement de sol.

NETTOYAGE & ENTRETIEN

Pour un nettoyage quotidien, utiliser un détergent neutre (ph7) et un outil spécifique pour le nettoyage de la plinthe.

CODES ARTICLES

	Compact 2,5 mm		Acoustic 3,8 mm	
	Code SAP	Code EAN	Code SAP	Code EAN
Référence de la couleur du revêtement *	60mm 26610 ---	***	26607 ---	***
	80mm 26609 ---	***	26606 ---	***
	100mm 26608 ---	***	26605 ---	***

*Disponible sur demande dans tous les coloris.



Fiche Technique

Angle préformé sortant en linoléum SIS

ANGLE PRÉFORMÉ

DESCRIPTION

Angle préformé sortant en linoléum renforcé avec du polymère à l'arrière.

Caractéristiques principales :

- Plinthe prête à l'emploi, gain de temps.
- Finition propre et soignée.
- Haute résistance aux chocs.
- Soudure à chaud au sol et sur les murs pour une hygiène optimale et une facilité d'entretien.
- Disponible en 3 hauteurs : 60, 80, 100

Sols compatibles :

- Linoléum (compact et acoustique)*.

Principaux segments d'application :

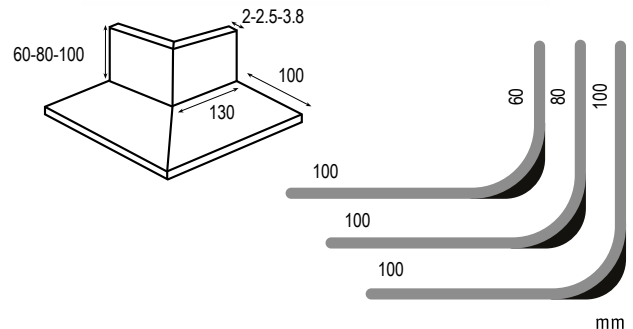

INFORMATION TECHNIQUE

Produit

Taille (mm) 100 largeur x 2/2.5/3.8 épaisseur x 130 coin interne x 60 hauteur
100 largeur x 2/2.5/3.8 épaisseur x 130 coin interne x 80 hauteur
100 largeur x 2/2.5/3.8 épaisseur x 130 coin interne x 100 hauteur
Disponible sur demande en 200 mm, sur le sol.

Emballage

Commande min. 1 boîte (10 pièces)

INSTALLATION

- Appliquer un primaire sur support absorbant.
- Coller à l'aide d'une colle contact avant la mise en place du revêtement.
- Souder à chaud avec le revêtement de sol.

CODES ARTICLES

	Compact 2,0 mm	
	Code SAP	Code EAN
60mm	1768 ---	***
80mm	1767 ---	***
100mm	1766 ---	***
	Compact 2,5 mm	
	Code SAP	Code EAN
60mm	1765 ---	***
80mm	1764 ---	***
100mm	1763 ---	***
	Acoustic 3,8 mm	
	Code SAP	Code EAN
60mm	1762 ---	***
80mm	1761 ---	***
100mm	1760 ---	***

* Compact: 2 et 2.5 mm / Acoustique: 3.8 mm.
**Disponible sur demande dans tous les coloris.

NETTOYAGE & ENTRETIEN

Pour un nettoyage quotidien, utiliser un détergent neutre (ph7) et un outil spécifique pour le nettoyage de la plinthe.





Fiche Technique

Nez de marche PVC arrondi NM 1

ESCALIERS

DESCRIPTION

Nez de marche flexible nervuré en PVC. À fixer avec de l'adhésif.

Caractéristiques principales :

- Conçu pour les nez de marche arrondis (nez de corbin).
- Installation facile grâce à sa flexibilité.
- Surface nervurée antidérapante.

Sols compatibles :

- Revêtements vinyles hétérogènes et homogènes compacts et acoustiques.

Principaux segments d'application :

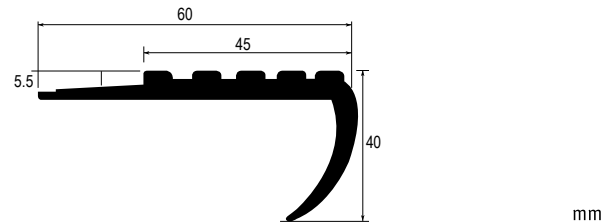

mm

INFORMATION TECHNIQUE

Produit

Taille (mm)	40 hauteur x 60 largeur x 5.5 épaisseur x 3000 longueur
Poids unitaire (g)	556

Emballage

Pièces par boîte	12 (36 ml)
Taille de la boîte (m)	3.08 x 0.12 x 0.12
Taille de la palette (m)	3.0 x 1.0 x 0.8
Boîtes par palette	25
Commande Min.	1 boîte



INSTALLATION

- Le support doit être plan, propre, sain, sec, solide et moyennement absorbant.
- Utiliser seulement une colle contact.
- Toujours commencer la pose de bas en haut de l'escalier.
- Recouvrir en premier la contremarche avec le revêtement.
- Coller le nez de marche uniquement sur la partie horizontale.
- Puis coller le revêtement sur le plat de marche.
- Le revêtement peut être soudé à chaud avec le nez de marche.

NETTOYAGE & ENTRETIEN

- Pour un nettoyage quotidien, utiliser des détergents neutres (Ph7) et une frange humide.

CODES ARTICLES

		Code SAP	Code EAN
	Black RAL: 9004 NCS: S 8500 N	1401 004	3423128397253
	Medium grey RAL: 7012 NCS: S 6500 N	1401 005	3423128397260
	Light grey RAL: 7040 NCS: S 2500 N	1401 006	3423128397277



Fiche Technique

Nez de marche PVC arrondi léger NM 20

ESCALIERS

DESCRIPTION

Nez de marche flexible nervuré en PVC. À coller.

Caractéristiques principales :

- Conçu pour les nez de marche légèrement arrondis (rayon de 4 mm).
- Installation facile grâce à sa flexibilité.
- Surface nervurée antidérapante.

Sols compatibles :

- Revêtements vinyles hétérogènes et homogènes compacts et acoustiques.

Principaux segments d'application :

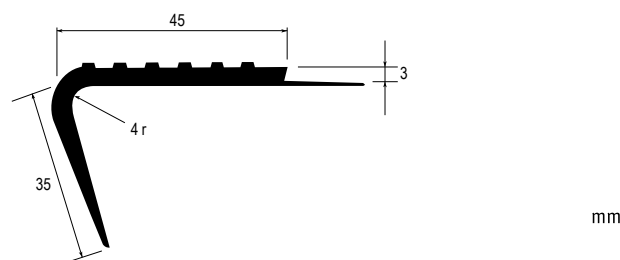
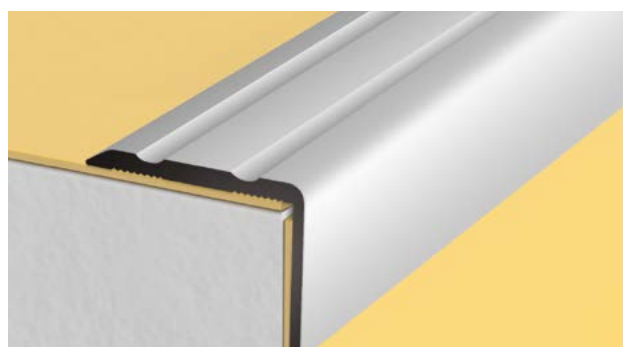

INFORMATION TECHNIQUE

Produit

Taille (mm) 35 hauteur x 45 largeur x 3 épaisseur x 3000 longueur

Poids unitaire (g) 360

Emballage

Pièces par boîte 12 (36 ml)

Taille de la boîte (m) 3.10 x 0.13 x 0.13

Taille de la palette (m) 3.0 x 1.0 x 0.8

Boîtes par palette 25

Commande Min. 1 boîte



INSTALLATION

- Le support doit être plan, propre, sain, sec, solide et moyennement absorbant.
- Utiliser seulement une colle contact.
- Toujours commencer la pose de bas en haut de l'escalier.
- Recouvrir en premier la contremarche avec le revêtement.
- Coller le nez de marche uniquement sur la partie horizontale.
- Puis coller le revêtement sur le plat de marche.
- Le revêtement peut être soudé à chaud avec le nez de marche.

NETTOYAGE & ENTRETIEN

Pour un nettoyage quotidien, utiliser des détergents neutres (Ph7) et une frange humide.

CODES ARTICLES

		Code SAP	Code EAN
	Black RAL: 9004 NCS: S 8500 N	1404 004	3423128397338
	Medium grey RAL: 7012 NCS: S 6500 N	1404 005	3423128397345
	Light grey RAL: 7040 NCS: S 2500 N	1404 006	3423128397352



Fiche Technique

Nez de marche PVC à angle aigu NM 45

ESCALIERS

DESCRIPTION

Nez de marche flexible nervuré en PVC. À fixer avec de l'adhésif.

Caractéristiques principales :

- Conçu pour les nez de marche légèrement arrondis (rayon de 2 mm) ou à angle droit.
- Installation facile grâce à sa flexibilité.
- Surface nervurée antidérapante.

Sols compatibles :

- Revêtements vinyles hétérogènes et homogènes compacts et acoustiques.

Principaux segments d'application :



INFORMATION TECHNIQUE

Produit

Taille (mm)	65 hauteur x 50 largeur x 3 épaisseur x 3000 longueur
Poids unitaire (g)	419

Emballage

Pièces par boîte	12 (36 ml)
Taille de la boîte (m)	3.10 x 0.14 x 0.14
Taille de la palette (m)	3.0 x 1.0 x 0.8
Boîtes par palette	25
Commande Min.	1 boîte

INSTALLATION

- Le support doit être plan, propre, sain, sec, solide et moyennement absorbant.
- Utiliser seulement une colle contact.
- Toujours commencer la pose de bas en haut de l'escalier.
- Recouvrir en premier la contremarche avec le revêtement.
- Coller le nez de marche uniquement sur la partie horizontale.
- Puis coller le revêtement sur le plat de marche.
- Le revêtement peut être soudé à chaud avec le nez de marche.

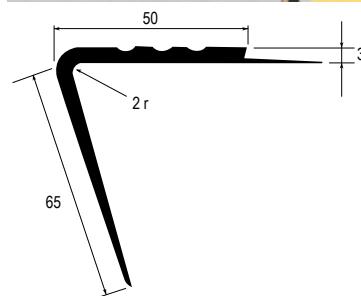
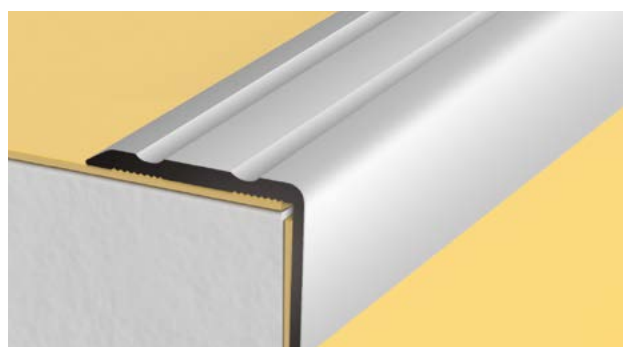



mm

NETTOYAGE & ENTRETIEN

- Pour un nettoyage quotidien, utiliser des détergents neutres (Ph 7) et une frange humide.
- Utiliser un pinceau pour nettoyer les rainures.

CODES ARTICLES

		Code SAP	Code EAN
	Black RAL: 9004 NCS: S 8500 N	1403 004	3423128397291
	Medium grey RAL: 7012 NCS: S 6500 N	1403 005	3423128397307
	Light grey RAL: 7040 NCS: S 2500 N	1403 006	3423128397314



Fiche Technique

Nez de marche Alu à visser MS 1

ESCALIERS

DESCRIPTION

Nez de marche en aluminium nervuré pour zones à fort trafic.
À visser au sol.

Caractéristiques principales :

- Profilé à fixer sur le revêtement préalablement collé.
- Surface nervurée antidérapante.
- Finition esthétique.

Sols compatibles :

- Revêtements vinyles hétérogènes et homogènes compacts et acoustiques.

Principaux segments d'application :

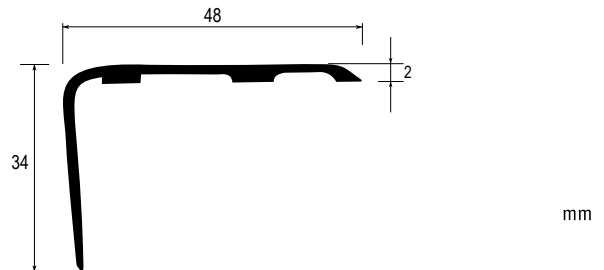

INFORMATION TECHNIQUE

Produit

Taille (mm)	34 hauteur x 48 largeur x 2 épaisseur x 3000 longueur
Poids unitaire (g)	440

Emballage

Pièces par boîte	10 (30 ml)
Taille de la boîte (m)	2.88 x 0.2 x 0.09
Commande Min.	1 boîte

INSTALLATION

À visser sur le revêtement préalablement collé.

NETTOYAGE & ENTRETIEN

Pour un nettoyage quotidien, utiliser des détergents neutres (Ph 7) et une frange humide.

CODES ARTICLES

	Code SAP	Code EAN
 Silver grey NCS: S 2500-N	1434 001	3423128398564



Fiche Technique

Nez de marche Alu Trafic intense

ESCALIERS

DESCRIPTION

Nez de marche en aluminium à insert pour LVT utilisé dans les zones à trafic intense. À visser.

Caractéristiques principales :

- Haute résistance à l'usure et au trafic intense.
- Surface nervurée antidérapante.
- Finition élégante.
- Kit complet qui inclut profilé, vis et chevilles.

Sols compatibles :

- LVT Click.
- LVT Pose Libre.

Principaux segments d'application :

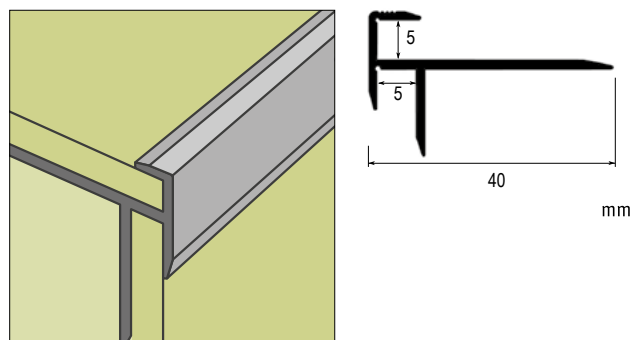
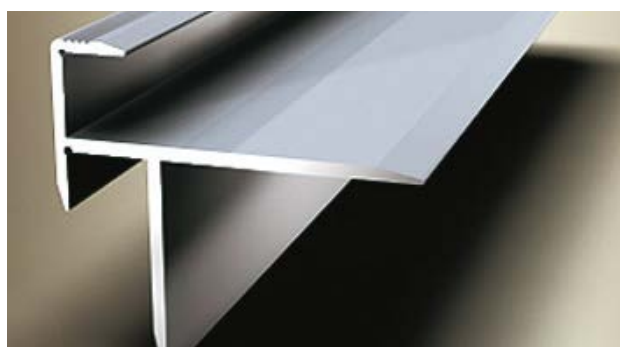

INFORMATION TECHNIQUE

Produit

Taille (mm) 40 largeur x 5 épaisseur
intérieure x 2500 longueur

Poids unitaire (g) 773

Emballage

Pièces par boîte 10 (25 ml)

Commande Min. 1 boîte



INSTALLATION

- Visser sur le nez de marche au préalable.
- Insérer le revêtement en lames dans le nez de marche.

NETTOYAGE & ENTRETIEN

Pour un nettoyage quotidien, utiliser des détergents neutres (Ph 7) et une frange humide.

CODES ARTICLES

		Code SAP	Code EAN
	Silver NCS: S 2500-N	1434 021	3423128465662
	Stainless steel NCS: S 6005-Y20R	1434 022	3423128465679



Fiche Technique

Nez de marche Alu Trafic très intense

ESCALIERS

DESCRIPTION

Nez de marche en aluminium à insert pour LVT utilisé dans les zones à trafic très intense. À visser.

Caractéristiques principales :

- Haute résistance à l'usure et au trafic très intense.
- Surface nervurée antidérapante.
- Finition élégante.
- Kit complet qui inclut profilé, vis et chevilles.

Sols compatibles :

- LVT Click.
- LVT Pose Libre.

Principaux segments d'application :



INFORMATION TECHNIQUE

Produit

Taille (mm) 30 hauteur x 38 largeur x 5.5 épaisseur x 2500 longueur

Poids unitaire (g) 370

Emballage

Pièces par boîte 5 (12,5 ml)

Taille de la boîte (m) 2.75 x 0.14 x 0.06

Poids de la boîte (kg) 3

Commande Min. 1 boîte

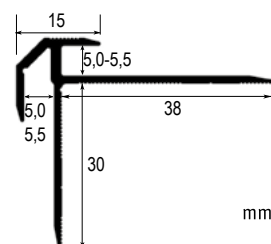
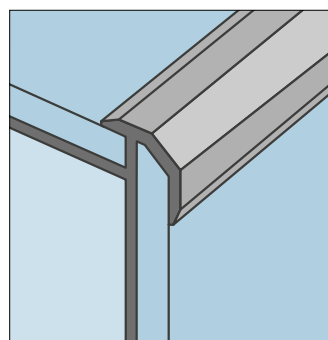



INSTALLATION

- Visser sur le nez de marche au préalable.
- Insérer le revêtement en lames dans le nez de marche.

NETTOYAGE & ENTRETIEN

Pour un nettoyage quotidien, utiliser des détergents neutres (Ph 7) et une frange humide.

CODES ARTICLES

		Code SAP	Code EAN
	Silver NCS: S 2500-N	1434 011	3423128465648
	Stainless steel NCS: S 6005-Y20R	1434 012	3423128465655



Fiche Technique

Profilé pour bordure intérieure et extérieure SB 1 - 2

ESCALIERS

DESCRIPTION

Profilé flexible en PVC, recouvre les bordures de l'escalier. À coller. Bordure intérieure : pour protéger la partie basse du mur le long de l'escalier. Bordure extérieure : pour protéger et cacher la tranche du revêtement de sol.

Caractéristiques principales :

- Finition soignée et esthétique.
- Les coloris sont coordonnés avec les nez de marche en PVC.
- Facile à nettoyer.
- Protège le bas du mur et la tranche du revêtement.

Sols compatibles :

- Revêtements vinyles hétérogènes et homogènes compacts et acoustiques, dont le Tapiflex Escalier.

Principaux segments d'application :

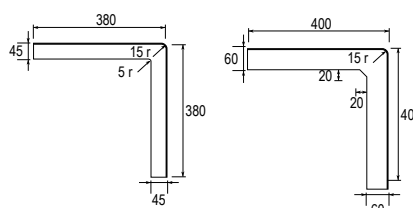
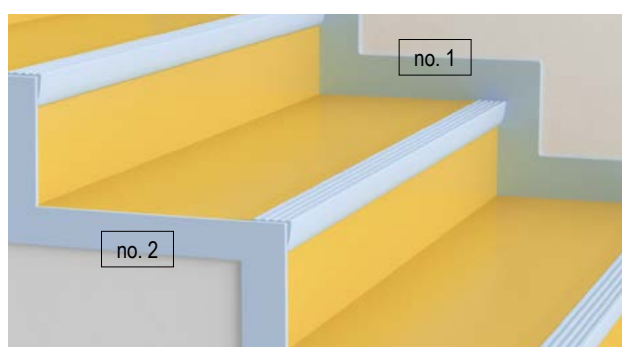

SB1 - Inside no. 1 SB2 - Outside no. 2 mm

INFORMATION TECHNIQUE

Produit

Taille (mm)	SB1	380 haut. x 380 larg. x 45 épais.
	SB2	400 haut. x 400 larg. x 60 épais.
Poids unitaire (g)	SB1	200
	SB2	100

Emballage

Pièces par boîte		20
Taille de la boîte (m)	SB1/2	0.52 x 0.52 x 0.09
Poids de la boîte (kg)	SB1	4.0
	SB2	2.0
Taille de la palette (m)		1.1 x 1.1 x 0.8 (40 cart.)
Poids palette (kg)	SB1	200
	SB2	100
Commande Min.		1 boîte

INSTALLATION

- Utiliser une colle contact.
- SB1 : Les bordures intérieures doivent être adaptées à la forme de l'escalier et coupées à 45° à leur jonction.
- SB2 : Les bordures intérieures doivent être adaptées à la forme de l'escalier et coupées à 45° à leur jonction.

NETTOYAGE & ENTRETIEN

Pour un nettoyage quotidien, utiliser des détergents neutres (Ph 7) et une frange humide.

CODES ARTICLES

		Code SAP	Code EAN
	Black	SB1 inside	SB1 inside
	RAL: 9004	1432 004	3423128398489
	NCS: S 8500 N	SB2 outside	SB2 outside
		1433 004	3423128398526
	Medium grey	SB1 inside	SB1 inside
	RAL: 7012	1432 005	3423128398496
	NCS: S 6500 N	SB2 outside	SB2 outside
		1433 005	3423128398533
	Light grey	SB1 inside	SB1 inside
	RAL: 7040	1432 006	3423128398502
	NCS: S 2500 N	SB2 outside	SB2 outside
		1433 006	3423128398540



Fiche Technique

Profilé de finition bas pour lame LVT

ESCALIERS

DESCRIPTION

Profilé de finition bas en aluminium pour insertion de lame LVT.
À poser sur la LVT au sol et à coller à la contremarche ou au mur.
Insérer verticalement la lame LVT dans la gorge.
A combiner avec nos nez de marche alu trafic intense et très intense.

Caractéristiques principales :

- Pour une finition esthétique parfaite dans les angles rentrants des escaliers et les angles sol/mur.

Sols compatibles :

- LVT Click
- iD inspiration loose-lay

Principaux segments d'application :

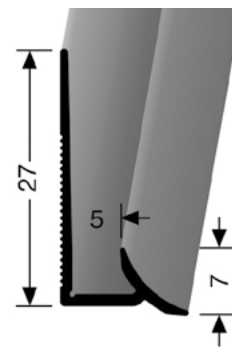

mm

INFORMATION TECHNIQUE

Produit

Taille (mm) 2500 longueur x 5 intérieur x 7 rebord bas x 27 hauteur

Poids (g) 350

Emballage

Pièces par boîte 10(25 ml)

Taille boîte (m) 2.75 x 0.065 x 0.095

Poids boîte (kg) 4.5

Commande min. 1 boîte (25 ml)



NETTOYAGE & ENTRETIEN

Pour un nettoyage quotidien, utiliser un détergent neutre (ph7) et un outil spécifique pour le nettoyage de la plinthe.

INSTALLATION

- Appliquer un primaire sur support absorbant
- Avant d'être collée, la surface doit être plate, propre, sèche, solide, lisse, moyennement absorbant, sans graisse et non exposée aux remontées d'humidité.
- Coller le profilé avec un mastic de type MS polymère ou PU. Fixer la plinthe LVT dans le profilé.

CODES ARTICLES

		Code SAP	Code EAN
	Silver NCS: S 2500-N	26626021	3423128465716
	Stainless steel NCS: S 6005-Y20R	26626022	3423128465723



Fiche Technique

Profilé de transition en PVC A coller

PROFILES DE TRANSITION

DESCRIPTION

Profilé de transition en PVC souple pour une jonction entre différents revêtements de sols collés d'épaisseurs maximales de 5 mm. À coller.

Caractéristiques principales :

- Facilité d'installation grâce à sa structure souple.
- Capacité à combiner les revêtements compacts et acoustiques.
- Pour les zones de trafic modéré à intense.

Sols compatibles :

- Vinyles homogènes et hétérogènes collés.
- Linoléum collé.

Principaux segments d'application :

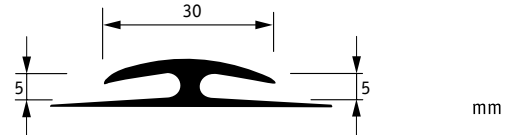
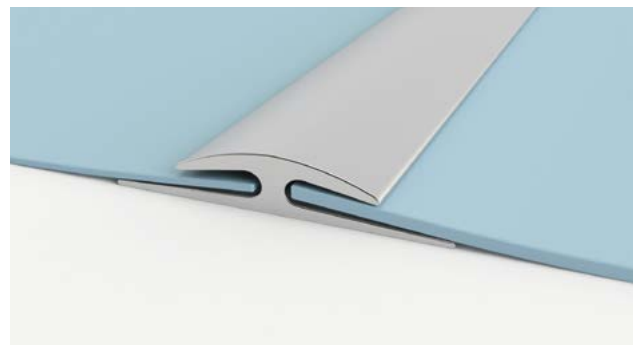

INFORMATION TECHNIQUE

Produit

Taille (cm) 2500 longueur x 30 largeur
x 5 hauteur

Poids unitaire (g) 170

Emballage

Pièces par boîte 1 (25 ml)

Taille de la boîte (m) 0.5 x 0.5 x 0.10

Poids de la boîte (kg) 8.5



Taille de la palette (m) 1.1 x 1.1 x 1.3 (40 cart.)

Poids palette (kg) 380

Boîtes par palette 40

Commande Min. 1 boîte

CODE ARTICLE

		Code SAP	Code EAN
	Dark grey RAL: 5000 NCS: S 5502 B	1452 000	3423128398595
	Light Grey RAL: 7500 NCS: S 3000 N	1452 001	3423128398601

INSTALLATION

- Le support doit être plan, sain, sec et solide.
- Sur support absorbant, appliquer un primaire d'accrochage.

NETTOYAGE & ENTRETIEN

Pour un nettoyage quotidien, utiliser des détergents neutres (Ph7) ou un chiffon humide.





Fiche Technique

Profilé de transition en alu pour LVT click et pose libre Trafic modéré

PROFILES DE TRANSITION

DESCRIPTION

Profilé de transition en aluminium pour LVT Click & Pose Libre. À visser. Pour les zones de trafic modéré.

Caractéristiques principales :

- Surface lisse et aucune vis visible.
- Nettoyage et entretien simples.
- Disponible en 2 coloris.

Sols compatibles :

- LVT Click.
- LVT Pose Libre.

Principaux segments d'application :



INFORMATION TECHNIQUE

Produit

Taille (mm)	2700 longueur x 24 largeur x 6 hauteur
Poids unitaire (g)	203

Emballage

Pièces par boîte	10 (27 ml)
Taille de la boîte (m)	2.75 x 0.065 x 0.095
Poids de la boîte (kg)	5.05
Commande Min.	1 boîte

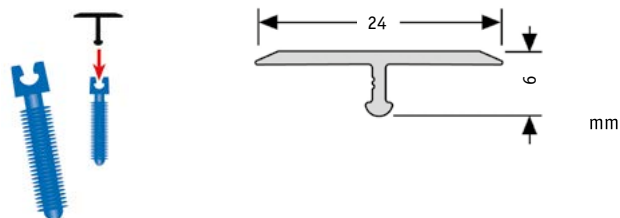

INSTALLATION

- Kit complet incluant les profilés et les chevilles (14 chevilles).
- La surface doit être plane, propre, sèche et solide.
- Répartir la position des chevilles et les visser dans le support.
- Clipser le profilé de transition.

CODE ARTICLE

		Code SAP	Code EAN
	Silver NCS: S 2500-N	1451 021	3423128465600
	Stainless steel NCS: S 6005-Y20R	1451 022	3423128465617

NETTOYAGE & ENTRETIEN

Pour un nettoyage quotidien, utiliser des détergents neutres (Ph7) et une frange humide.



Fiche Technique

Profilé de transition en alu pour LVT click et pose libre et pose libre Trafic intense

PROFILES DE TRANSITION

DESCRIPTION

Profilé de transition en aluminium pour LVT Click & Pose Libre. À visser. Pour les zones de trafic intense.

Caractéristiques principales :

- Résistance supérieure au trafic intense et aux charges roulantes.
- Surface nervurée anti-dérapante.
- Système en deux parties vissées pour une utilisation durable.
- Disponible en 2 coloris.

Sols compatibles :

- LVT Click.
- LVT Pose Libre.

Principaux segments d'application :



INFORMATION TECHNIQUE

Produit

Taille (mm)	2700 longueur x 25 largeur x 4 hauteur (horizontale) 2700 longueur x 25 largeur x 9.5 hauteur (verticale)
-------------	--

Poids unitaire (g)	702
--------------------	-----

Emballage

Pièces par boîte	10 (27 ml)
Taille de la boîte (m)	2.70 x 0.02 x 0.04/0.095
Poids de la boîte (kg)	8.02
Commande Min.	1 boîte

INSTALLATION



- Kit complet incluant les profilés et les vis.
- La surface doit être plane, propre, sèche et solide.
- Visser le profilé inférieur dans le support, installer le revêtement en laissant l'espace de dilatation nécessaire, puis visser la partie supérieure du profilé.

NETTOYAGE & ENTRETIEN

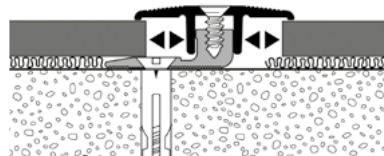
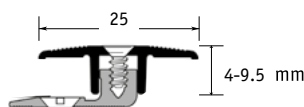
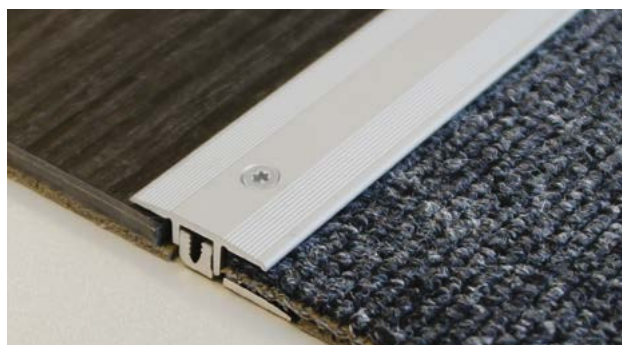
- Pour un nettoyage quotidien, utiliser des détergents neutres (Ph7) et une frange humide.
- Utiliser une brosse pour nettoyer les striures.



CODE ARTICLE

		Code SAP	Code EAN
	Silver NCS: S 2500-N	1451 011	3423128465570
	Stainless steel NCS: S 6005-Y20R	1451 012	3423128465587



Fiche Technique

Profilé de finition pour compensation en alu pour LVT Trafic intense

PROFILES DE TRANSITION

DESCRIPTION

Profilé de finition en aluminium utilisé dans les zones à très fort trafic pour LVT Click & Pose Libre. À visser.

Caractéristiques principales :

- Rampe longue, en pente douce pour faciliter le passage des charges roulantes.
- Surface nervurée antidérapante.
- Solution facile à installer (une pièce).
- Disponible en deux coloris.
- Utilisation immédiate dans les zones à fort trafic.

Sols compatibles :

- LVT Click.
- LVT Pose Libre.

Principaux segments d'application :



INFORMATION TECHNIQUE

Produit

Taille (mm)	2700 longueur x 38 largeur x 5 hauteur 2700 longueur x 38 largeur x 7 hauteur
Poids unitaire (g)	594

Emballage

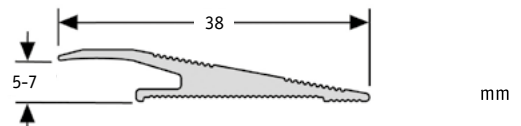

Pièces par boîte	10 (27 ml)
Taille de la boîte (m)	2.75 x 0.065 x 0.145
Poids de la boîte (kg)	12.88
Commande Min.	1 boîte



INSTALLATION

- Kit complet incluant : Profilé + Vis/chevilles de diamètre 5 mm - Un trou tous les 15 cm (18 vis par pièce dans un sac).
- La surface doit être plane, propre, sèche et solide.
- Visser les profilés de transition.

CODE ARTICLE

		Code SAP	Code EAN
	Silver NCS: S 2500-N	1454 011	3423128465624
	Stainless steel NCS: S 6005-Y20R	1454 012	3423128465631

NETTOYAGE & ENTRETIEN

- Pour un nettoyage quotidien, utiliser des détergents neutres (Ph 7) et une frange humide.
- Utiliser une brosse pour nettoyer les striures.





Fiche Technique

Profilé de finition pour compensation en alu pour LVT WT

PROFILES DE TRANSITION

DESCRIPTION

Profilé de finition en aluminium assurant une jonction pour des sols très épais (jusqu'à 8 mm). À visser.

Caractéristiques principales :

- Compatible avec des revêtements épais, jusqu'à 8 mm.
- Pente arrondie pour faciliter la circulation.
- Surface nervurée antidérapante.
- Solution facile à installer (une pièce).
- Utilisation immédiate dans les zones à trafic élevé.

Sols compatibles :

- Sols Omnisports.
- LVT Click.
- LVT Pose Libre.

Principaux segments d'application :

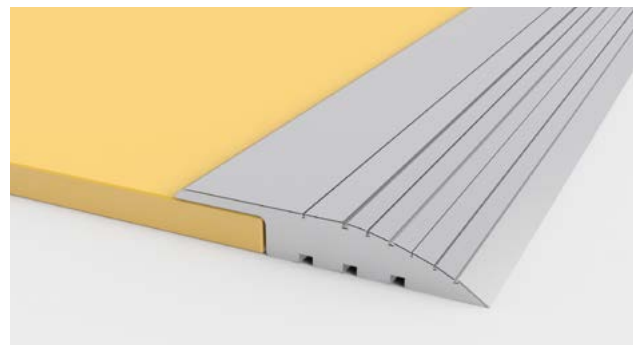

INFORMATION TECHNIQUE

Produit

Taille (mm) 3000 longueur x 62 largeur
x 10 épaisseur

Poids unitaire (g) 741

Emballage

Pièces par boîte 5 (15 ml)

Taille de la boîte (m) 3.05 x 0.2 x 0.09

Taille de la palette (m) 3.1 x 1.0 x 0.6

Poids de la boîte (kg) 30

Commande Min. 1 boîte

CODE ARTICLE

	Code SAP	Code EAN
 Silver grey NCS: S 2500-N	1455 000	3423128398649

INSTALLATION

- Le support doit être plan, sain, propre, sec et solide.
- À visser directement sur le support.

NETTOYAGE & ENTRETIEN

- Pour un nettoyage quotidien, utiliser des détergents neutres (Ph 7) et une frange humide.
- Utiliser une brosse pour nettoyer les striures.



Fiche Technique

Profilé de finition en alu cintrable pour sol LVT click et pose libre A visser

PROFILES DE TRANSITION

DESCRIPTION

Profilé de finition en aluminium pour les zones à trafic élevé pour LVT Click, LVT Pose Libre et dalles de moquette. À visser.

Caractéristiques principales :

- Profilé cintrable, rayon maxi 80 cm.
- Haute résistance à l'usure et au trafic.
- Surface nervurée antidérapante.
- Disponible en 2 coloris.

Sols compatibles :

- LVT Click.
- LVT Pose Libre.
- Dalles de moquette.

Principaux segments d'application :



INFORMATION TECHNIQUE

Produit

Taille (mm)	2500 long. x 30 larg x 5 hauteur intér. x 8 hauteur extér.
Poids unitaire (g)	400

Emballage

Pièces par boîte	10 (25 ml)
Taille de la boîte (m)	2.75 x 0.065 x 0.095
Poids de la boîte (kg)	9
Commande Min.	1 boîte

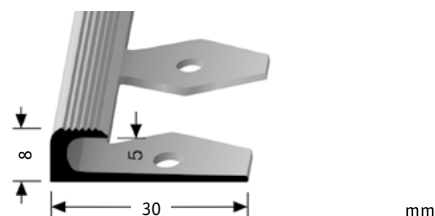

mm

INSTALLATION

- Kit complet incluant : Profilés, vis et chevilles.
- La surface doit être plane, propre, sèche et solide.
- Visser les profilés de finition.

NETTOYAGE & ENTRETIEN

- Pour un nettoyage quotidien, utiliser des détergents neutres (Ph7) ou une frange humide.
- Utiliser une brosse pour nettoyer les striures.

CODE ARTICLE

		Code SAP	Code EAN
	Silver grey NCS: S 2500-N	1456 011	3423128465686
	Stainless steel NCS: S 6005-Y20R	1456 012	3423128465703



Fiche Technique

Profilé de finition en alu cintrable pour sol PVC A coller

PROFILES DE TRANSITION

DESCRIPTION

Profilé souple en aluminium formant une jonction entre le revêtement et le support. À coller.

Caractéristiques principales :

- Peut être cintré manuellement.
- Deux hauteurs disponibles, une pour les sols compacts (FT2.5) et une pour les sols acoustiques (FT5).
- Installation facile (une pièce).
- Finition discrète.

Sols compatibles :

- Vinyles hétérogènes et homogènes (compact et acoustique).
- Linoléum.

Principaux segments d'application :

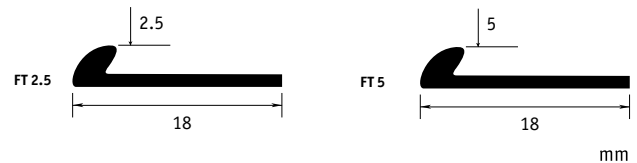
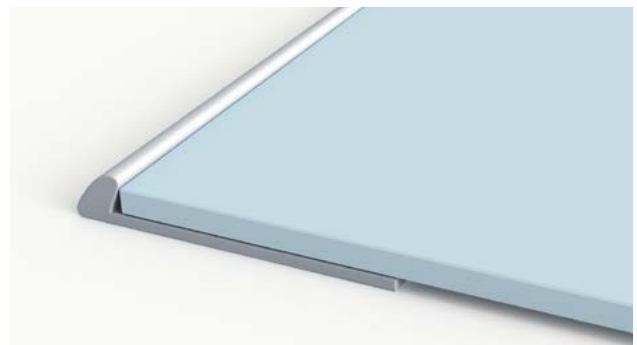

INFORMATION TECHNIQUE

Produit

Taille (mm)	FT 2.5	2.5 hauteur x 18 largeur x 2500 long
	FT 5	5 hauteur x 18 largeur x 2500 long
Poids unitaire (g)	FT 2.5	131

Emballage

Pièces par boîte	10 (25 ml)	
Taille de la boîte (m)	FT 2.5	2.89 x 0.165 x 0.05
	FT 5	2.56 x 0.085 x 0.045
Commande Min.	1 boîte	

CODE ARTICLE

	Code SAP	Code EAN
 Silver NCS: S 2500-N	FT 2.5mm	FT 2.5mm
	1456 000	3423128398656
	FT 5.0mm	FT 5.0mm
	1456 001	3423128398847

INSTALLATION

- Le support doit être plan, sain, propre, sec et solide.
- Sur support absorbant, utiliser un primaire d'accrochage.
- Fixer à l'aide d'une colle contact.

NETTOYAGE & ENTRETIEN

- Pour un nettoyage quotidien, utiliser des détergents neutres (Ph 7) et une frange humide.
- Utiliser une brosse pour nettoyer les striures.





Fiche Technique

Feuillard de cuivre pour mise à la terre

CONTRÔLE STATIQUE

DESCRIPTION

Feuillard de cuivre utilisé pour dissiper les charges électriques.
À installer sous le revêtement de sol. À coller.

Caractéristiques principales :

- Dissipe les charges électriques.

Sols compatibles :

- Sols conducteurs et dissipateurs.

Principaux segments d'application :

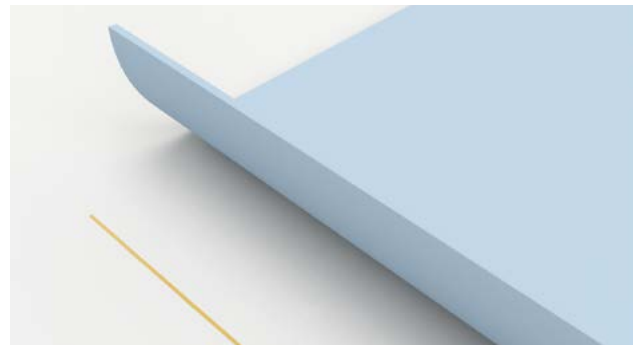

INFORMATION TECHNIQUE

Produit

Taille (mm) 33 m longueur x 12 mm largeur x 0,074 mm
épaisseur (avec adhésif) x 0,042 mm
épaisseur (sans adhésif).
110 ml pour 800 m² soit 4 bobines

Poids (g/m²) 175

Emballage

Pièces par boîte 25
Taille de la boîte (cm) 17 larg. x 32 haut. x 17 long.
Poids de la boîte (kg) 4,375
Commande Min. 1 bobine (33 ml)

NETTOYAGE & ENTRETIEN

Aucun nettoyage ou entretien nécessaire.

CODE ARTICLE

	Code SAP	Code EAN
Copper / Cuivre	1256 727	7393799068546

INSTALLATION

Se reporter au DTU 53.2 et au guide de pose Tarkett.



Fiche Technique

Tarkomfort Premium

SOUS-COUCHE ACOUSTIQUE

DESCRIPTION

Sous-couche acoustique pour LVT Click. Compatible trafic modéré (CU 30/55) et trafic intense (CU 70).

Caractéristiques principales :

- Isolation acoustique haute performance : efficacité acoustique (19 dB avec iD Inspiration Click).
- Respect des normes en terme de résistance thermique : 0,02 m² K/W.
- Epaisseur minimale, idéale pour les rénovations.
- Rapide et facile à installer : rouleau d'1 m de largeur, facile à manipuler et léger.
- Facile à retirer grâce à sa pose libre.
- Existe en version 73 ml.

Type de supports :

- Chape, surface en béton, planchers.
- Compatible avec sol chauffant.

Sols compatibles :

- iD Essential click 30 et iD Inspiration click 55 et 70.

Principaux segments d'application :



INSTALLATION

- Le sol doit être plan, propre, sain, sec et solide.
- Poser la sous-couche sur le support.
- Revêtement de sol pose libre parallèle à la sous-couche.
- Pas de colle nécessaire.
- Mise en service immédiate.
- La mise en place d'un tapis de protection est nécessaire sous chaises à roulettes (contacter notre service technique).

INFORMATION TECHNIQUE

Produit

Taille (m)	15 longueur x 1 largeur (version 15 ml) 73 longueur x 1 largeur (version 73 ml)
Epaisseur (mm)	1.0
Poids total (g/m ²)	100 (= 1.5 kg / rouleau)

Emballage

Rouleau (kg)	1.6
Rouleaux par palette	35
Taille de la palette (m)	1.2 longueur x 0.8 largeur x 1.19 hauteur
Poids palette (kg)	66
Commande Min.	1 rouleau

CODE ARTICLE

	Code SAP	Code EAN
Black 15 ml	24992030	3423128504569
Black 73ml	24992032	3423128560749

NETTOYAGE & ENTRETIEN

Aucun nettoyage ou entretien nécessaire.





Fiche Technique

Tarkomfort Auto-adhésive

SOUS-COUCHE ACOUSTIQUE

DESCRIPTION

Sous-couche acoustique auto-adhésive.
Améliore les performances acoustiques de la LVT à coller.
Compatible avec le rafic modéré (CU 30/55).
Non compatible en trafic intense.

Caractéristiques principales :

- Isolation acoustique de 12 dB avec iD Inspiration 55 et iD essential 30 ainsi que de 8 dB avec iD Inspiration 40.
- 90% de matériaux naturels, sans plastifiant et matériaux lourds.
- Mise en œuvre immédiatement après installation.
- Résistance au poinçonnement statique : < 0.20mm.

Subfloor type & applications:

- Applications résidentielles et commerciales légères*.
- Béton, sols existants durs.

Sols compatibles :

- iD Inspiration 40 et 55 et iD Essential 30.
- LVT Click et Loose-Lay (lame ou dalle).

Principaux segments d'application :



INSTALLATION

- Le sol doit être plan, propre, sain, sec et lisse.
- Poser la sous-couche sur le sol.
- Enlever progressivement le film protecteur.
- Poser le revêtement à 90° de la sous-couche.
- Pas besoin de colle grâce à son système auto-adhésif.
- Mise en œuvre immédiate.
- Pas recommandé derrière les baies vitrées.

INFORMATION TECHNIQUE

Produit

Taille (m)	6,5 longueur x 1 largeur
Épaisseur (mm)	1.8
Poids total (g/m ²)	2600 (=16.9 kg / rouleau)

Emballage

Rouleaux par palette	40
Taille de la palette (m)	1,2 longueur x 0,8 largeur x 1,02 hauteur
Poids palette (kg)	698.5
Commande Min.	1 rouleau (6,5 m ²)

CODE ARTICLE

	Code SAP	Code EAN
 Black	24992040	3423128523669

NETTOYAGE & ENTRETIEN

Aucun nettoyage ou entretien nécessaire..

* Vérifier avec votre service technique

Les informations ci-dessus sont susceptibles d'être modifiées dans le but de les améliorer. (02/21).



Fiche Technique

Tarkoflat pose libre

SOUS-COUCHE DE DÉSOLIDARISATION

DESCRIPTION

Sous-couche de désolidarisation en PVC calandré, en pose libre.

Caractéristiques principales :

- Pour conserver les sols existants et recouvrir des sols légèrement irréguliers (jusqu'à 1.5 mm de profondeur et 3 mm de largeur) ou amiantés.
- Facile à retirer grâce à sa pose libre.
- N'altère pas le support.
- Garantie 10 ans en association avec les revêtements de sol Tarkett préconisés

Subfloor type & applications:

- Applications résidentielles et commerciales légères.
- Pour rénover un ancien sol en céramique, granite, des dalles en marbre, des sols en bois, en ciment, ou des sols amiantés.

Sols compatibles :

- Vinyle hétérogène en rouleaux.
- LVT non compatible.

Principaux segments d'application :



INSTALLATION

- Le support doit être plan, propre, sain, sec et lisse.
- Dérouler et laisser s'acclimater la sous-couche à la pièce au moins 48 heures à l'avance (> 18°).
- Pose libre sur le sol.
- Pour coller le revêtement de sol, utiliser une colle acrylique spécifique pour PVC sur PVC* (voir tableau des colles recommandées).
- Attendre le gommage total du film de colle avant de rabattre le revêtement sur la sous-couche et de maroufler.
- Attendre 72h avant la mise en place du mobilier.

INFORMATION TECHNIQUE

Produit

Taille (m)	25 longueur x 2 largeur
Épaisseur (mm)	1.0
Poids total (g/m ²)	1500 (75 kg / rouleau)

Emballage

Rouleau+mandrin (kg)	80
Commande Min.	1 rouleau (50 m ²)

CODE ARTICLE

	Code SAP	Code EAN
Grey	3568 004	3423128425864

NETTOYAGE & ENTRETIEN

Aucun nettoyage et entretien nécessaire.

*Vérifier avec votre service technique.





Fiche Technique

Tarkolay sous-couche pour sol humide

SOUS-COUCHE

DESCRIPTION

Sous-couche en PVC enduit de fibre de verre pour supports exposés aux remontées d'humidité. Sous avis technique.

Caractéristiques principales :

- Solution prête à l'emploi pour résister à un taux d'humidité de 7%.
- Facile à manipuler et à installer.
- Facile à retirer grâce à sa pose libre.

Subfloor type & applications:

- Applications résidentielles, ERP & Sport.
- Sol en béton.

Sols compatibles :

- Vinyle hétérogène en rouleaux.

Principaux segments d'application :



INFORMATION TECHNIQUE

Produit

Taille (m)	45 longueur x 2 largeur
Epaisseur (mm)	Total : 1,3
	Dont plots 0,3
Poids unitaire (g/m ²)	1160

Emballage

Diamètre du rouleau (cm)	35
Poids rouleau + mandrin (kg)	107
Rouleaux par palette	10
Taille de la palette (m)	2,03 long. x 1,11 larg. x 0,1 haut.
Poids palette (m)	1070
Commande Min.	1 rouleau (= 90 m ²)

NETTOYAGE & ENTRETIEN

Aucun nettoyage et entretien nécessaire.

INSTALLATION

- Le support doit être plan, propre, sain, solide et non exposé à des remontées d'humidité supérieures à 7%.
- Découpe à 5 mm du mur.
- Tarkolay doit être collé en périphérie de façon discontinue à l'aide d'une colle réactive à 2 composants.
- Tarkolay doit être placé dans le même sens que le revêtement de sol et décalé d'au moins 20 cm.
- Pour le collage du revêtement, utiliser une colle spécifique pour PVC sur PVC. Attendre le gommage total du film de colle avant de rabattre le revêtement sur la sous-couche et de maroufler.
- Utiliser des plinthes ventilées.
- Limiter le trafic 24 heures après installation.
- Pas de trafic dense ni de mobilier 72 heures après installation.

CODE ARTICLE

	Code SAP	Code EAN
 Blue	3960 004	4007812054968



Fiche Technique

Tarkoprotect 180

SUR-COUCHE DE PROTECTION

DESCRIPTION

Sur-couche auto-adhésive en voile de polyester pour protéger le sol.

Caractéristiques principales :

- Protection haute performance, adhérence au sol parfaite et sécurisée.
- Solution économique qui évite le nettoyage ou le remplacement.
- Installation pose libre pour être retirée facilement et réutilisée.

Sols compatibles :

- Tous types de sols.

Principaux segments d'application :



INFORMATION TECHNIQUE

Produit

Taille (m)	50 longueur x 1 largeur
Épaisseur (mm)	1.2
Poids total (g/m ²)	180

Emballage

Rouleaux par palette	24
Taille de la palette (m)	1.2 longueur x 0.8 largeur x 2.3 hauteur
Poids palette (kg)	250
Commande Min.	1 rouleau (50 m ²)

INSTALLATION

- Le revêtement de sol doit être sec et propre
- Côté collant sur le sol
- Aucun résidu sur le sol une fois retirée

NETTOYAGE & ENTRETIEN

Aucun nettoyage et entretien nécessaire.

CODE ARTICLE

	Code SAP	Code EAN
	White 24990000	3423128436334



Fiche Technique

Elafono

SOUS-COUCHE ACOUSTIQUE

DESCRIPTION

Sous-couche acoustique à base de liège en pose collée .

Caractéristiques principales :

- Isolation acoustique optimale avec une diminution de 14 dB en association avec le Linoléum Compact 2,0 mm et 2,5 mm, de 12 dB avec Acczent Excellence 3 et iD Inspiration 70 et iD Revolution et iQ Optima, de 11 dB avec Acczent Excellence 4 et iQ One.
- 100% naturel.
- Grande souplesse pour faciliter l'installation.
- améliore le confort de marche.

Subfloor type & applications:

- Applications domestiques et en ERP (hors LVT).
- Surfaces en béton.

Sols compatibles :

- Linoléum compact en rouleaux (LI), Acczent Excellence 3 et 4 (HE), iD Inspiration 70 et iD Revolution (LVT), iQ One et iQ Optima (HO)

Principaux segments d'application :



INFORMATION TECHNIQUE

Produit

Taille (m)	30 (longueur) x 2 (largeur)
Épaisseur (mm)	2.0
Poids total (g/m ²)	1450

Emballage

Commande Min.	1 rouleau (60 m ²) (disponible aussi en format prédécoupé 608 x 608 mm) pour planchers techniques
---------------	---

NETTOYAGE & ENTRETIEN

Aucun nettoyage et entretien nécessaire.



INSTALLATION

- Dérouler et acclimater Elafono dans la pièce pendant au moins 24 heures (> 18°C). En présence d'un chauffage par le sol, éteindre le chauffage 48 heures avant l'installation d'Elafono et le laisser éteint au moins 48 heures après. Le support doit être plan, propre, sain, sec en permanence et solide. Coller Elafono sur le support, bords à bords, toile de jute visible. Installer Elafono et le sol en linoléum dans le même sens. Utiliser une colle acrylique pour sol en linoléum. Respecter le temps de travail (se référer aux instructions du fabricant de la colle). Les lisières d'Elafono et du linoléum doivent être décalées d'au moins 50 cm. Un décalage équivalent est à prévoir pour tout autre revêtement de sol en lés. Pour les revêtements en dalles, respecter un décalage maximal et ne jamais faire correspondre les joints entre dalles avec ceux de la sous-couche.
- La pose de LVT sur sous couche Elafono doit être limitée aux locaux à trafic léger ou modéré.
- En cas de pose devant des baies vitrées, elle doit être réalisée avec une colle spécifique (consulter notre service technique).

CODE ARTICLE

	Code SAP	Code EAN
 Brown	1861030	8022211100548



Fiche Technique

Jumpax original®

SOUS-COUCHE DE RENOVATION

DESCRIPTION

Sous-couche en plaques MDF avec mousse en polyestère, recouvertes d'un film en aluminium.

Caractéristiques principales :

- Sous-couche acoustique réduisant le bruit d'impact jusqu'à 20 dB en association avec de la LVT, du linoléum et de l'hétérogène et 22 dB avec de l'homogène iQ.
- Facilité d'installation et de dépose.
- Permet d'uniformiser le support.
- Permet de recouvrir les sols amiantés.
- N'altère pas le support.

Subfloor type & applications:

- Applications résidentielles et en ERP.
- Tout type de support sauf textile : béton, céramiques, revêtements protecteurs, ancien vinyle pose collée, ancien support en bois.

Sols compatibles :

- Vinyle en rouleau hétérogène et homogène.
- LVT collée.
- LVT click et pose libre.
- Linoléum en rouleau.

Principaux segments d'application :



INFORMATION TECHNIQUE

Produit

Taille (m)	1,2 longueur x 0,6 largeur
Epaisseur (mm)	Total : 10,0 panneaux inférieurs : 6,0 panneaux supérieurs : 4,0
Poids total (kg/m ³)	585

Emballage

Pièces	4 panneaux inférieurs et 4 panneaux supérieurs (2,88 m ²)
Poids de la boîte (kg)	18
Taille de la palette (m)	1,2 long. x 1,2 épais. x 1,1 haut.
Poids palette (kg)	895
Commande Min.	48 boîtes / palette

NETTOYAGE & ENTRETIEN

Aucun nettoyage et entretien nécessaire.



INSTALLATION

- Laisser s'acclimater la sous-couche dans son emballage fermé dans la pièce pendant au moins 24 heures (> 18°).
- Le support doit être plan, propre, sain, sec et solide.
- Installer le film PE dans la pièce (50 mm de hauteur sur le mur) en le chevauchant (200 mm) et en utilisant une bande aluminium pour scotcher les lés entre eux.
- Séparer le support de base et la couche superficielle.
- Commencer par installer les panneaux inférieurs en respectant les instructions de découpe.
- Enlever le film protecteur des panneaux inférieurs et poser les panneaux supérieurs avec un maillet en caoutchouc.
- Ne pas oublier de mettre des cales en périphérie pendant l'installation pour assurer la dilatation.
- Poncer les panneaux avant le collage.

CODE ARTICLE

		Code SAP	Code EAN
	Beige	24993010	3423128503005



Fiche Technique

Soudure à chaud pour sols en vinyle

CORDON DE SOUDURE

DESCRIPTION

Cordons de soudure de 4 mm pour raccorder des sols PVC. Hygiène et étanchéité parfaites.

Caractéristiques principales :

- Soudure à chaud pour une hygiène et une étanchéité parfaites.
- Résistance mécanique élevée.
- Disponible en uni ou en multicolore (en fonction de la gamme).
- Cordon parfaitement coordonné avec le coloris du sol.
- Facilité de nettoyage et d'entretien.

Sols compatibles :

- Vinyles homogènes (compact et acoustique).
- Vinyles hétérogènes (compact et acoustique).

Principaux segments d'application :



INFORMATION TECHNIQUE

Produit

Taille (mm) 1 bobine de 50 ml
(diamètre de 4 mm)

Poids de la bobine (kg) 1.0

Emballage

Commande Min. 1 bobine (33 ml)

INSTALLATION

- Le revêtement de sol doit être soudé 24h après l'installation.
- Faire un chanfrein de 2/3 de l'épaisseur du revêtement. (revêtement compact) et jusqu'à la mousse (revêtement acoustique)
- Souder les produits avec une vitesse moyenne de 2ml/min et une température de 350-400°C.
- Pré-araser le cordon avec un couteau «Mozart» et une cale.
- Arasement final avec le couteau «Mozart» sans cale lorsque le cordon est froid.

NETTOYAGE & ENTRETIEN

Cf. Guide d'entretien.

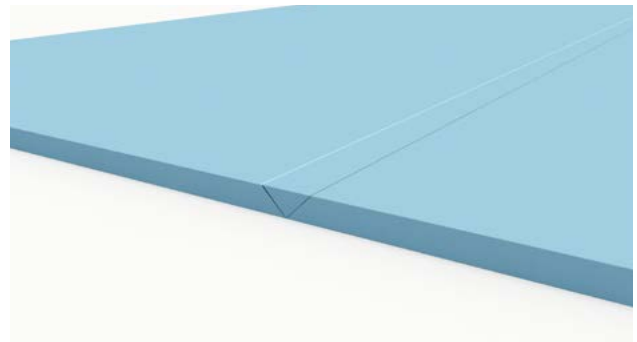

CODE ARTICLE

Disponible pour tous les sols en vinyle HO et HE. Merci de se référer à la carte nuance ou au site pour trouver la bonne référence - <https://professionnels.tarkett.fr/fr>

	Cordons unis	Cordons multicolores
	1287 ---	1290 --- (except 011 > 018)
	1288 ---	1439 ---
	1289 ---	26760 ---
	1290 011 > 1290 018	26761 ---
	1291 ---	26762 ---
	1292 ---	
	1294 ---	
	24806 ---	
iQ Natural	1296 ---	1297 ---



Fiche Technique

Soudure à chaud pour sol en linoléum

CORDON DE SOUDURE

DESCRIPTION

Cordons de soudure pour raccorder des sols en linoléum pour une hygiène parfaite.

Caractéristiques principales :

- Soudure à chaud pour une hygiène parfaite.
- Disponibles en coloris unis
- Facilité de nettoyage et d'entretien.

Sols compatibles :

- Linoléum

Principaux segments d'application :

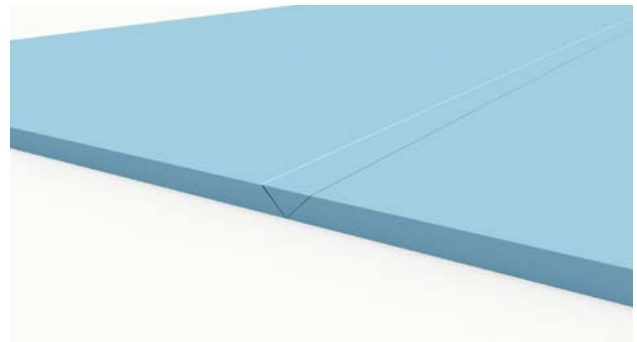

INFORMATION TECHNIQUE

Produit

Taille unicolore	Gamme compacte	1 bobine de 50 ml (diamètre 4 mm)
	Gamme acoustique	1 bobine de 50 ml (diamètre 4 mm)

Emballage

Poids bobine (kg)	Unicolore	0.8
Commande Min.		1 bobine

INSTALLATION

- Le revêtement de sol doit être soudé 24h après l'installation.
- Chanfreiner jusqu'à la toile de jute. (compact et acoustique)
- Souder les produits avec une vitesse moyenne de 2 ml/min et une température de 350-450°C.
- Pré araser le cordon avec un couteau «Mozart» et une cale.
- Arasement final avec le couteau «Mozart» sans cale lorsque le cordon est froid.

Pour plus d'informations contactez votre chargé d'affaires Tarkett.

NETTOYAGE & ENTRETIEN

Cf. Guide d'entretien.

CODE ARTICLE

Disponible pour tous les sols en linoléum. Merci de se référer à la carte nuance ou au site <https://professionnels.tarkett.fr/fr> pour trouver la bonne référence.

Unicolore

Disponible en stock pour toute la gamme de linoléum

4 mm: 1751 ---

pour le lino compact

4 mm: 14009 ---

pour le lino acoustique



Fiche Technique

Soudure à chaud pour sols sans PVC

CORDON DE SOUDURE

DESCRIPTION

Cordons de soudure spécialement conçus pour raccorder des revêtements de sol sans PVC. Étanchéité parfaite.

Caractéristiques principales :

- Soudure à chaud pour une étanchéité parfaite et hygiénique.
- Cordons de soudure sans PVC (unicolores).
- Cordon parfaitement coordonné avec le coloris du sol.
- Facilité d'entretien et de nettoyage.

Sols compatibles :

- Sol thermoplastique homogène sans PVC: IQ One.

Principaux segments d'application :

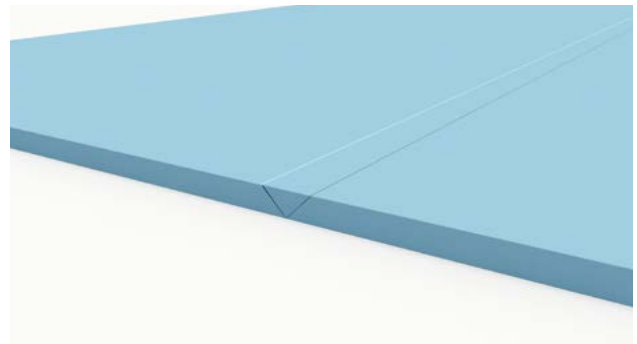

INFORMATION TECHNIQUE

Produit

Taille (mm)	1 bobine de 50 ml (diamètre 4 mm)
-------------	--------------------------------------

Poids de la bobine (kg)	1.0
-------------------------	-----

Emballage

Commande Min.	1 bobine
---------------	----------

CODE ARTICLE

iQ One	21201 ---
--------	-----------

INSTALLATION

- Le revêtement de sol doit être soudé 24h après l'installation.
- Faire un chanfrein de 2/3 de l'épaisseur du revêtement. (revêtement compact).
- Souder les produits avec une vitesse moyenne de 2 ml/min et une température de 350-400°C.
- Pré araser le cordon avec un couteau «Mozart» et une cale.
- Arasement final avec le couteau «Mozart» sans cale lorsque le cordon est froid.

NETTOYAGE & ENTRETIEN

Cf. Guide d'entretien





Fiche Technique

Joint de dilatation en aluminium avec insert

JOINT DE DILATATION

DESCRIPTION

Profilé en aluminium de recouvrement des joints de dilatation avec insert souple. Permet la jonction des revêtements de sol PVC avec un coloris coordonné.

Caractéristiques principales :

- Solution parfaite et durable pour préserver les revêtements de sol des mouvements.
- Coloris coordonné au revêtement, fabriqué sur demande.
- Solution prête à l'emploi.
- Facilité de nettoyage et d'entretien grâce à sa finition PU.
- Disponible en 2 versions : Compact 2.2 mm et 3.7 mm pour les sols acoustiques.

Sols compatibles :

- Vinyles hétérogènes et homogènes compacts et acoustiques en rouleaux.

Principaux segments d'application :

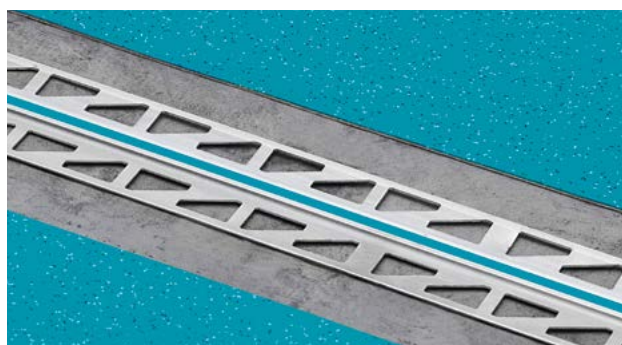

INFORMATION TECHNIQUE

Produit

Taille (mm)	2.2 épaisseur x 2500 longueur	3.7 épaisseur x 2500 longueur
Poids (g/m ²)	2.2 320	3.7 350

Emballage

Pièces par boîte	10 (25 ml)	
Taille de la boîte (mm)	2.2 2500 x 80 x 22	3.7 2500 x 80 x 37
Poids de la boîte (kg)	2.2 4.1 kg	3.7 4.8 kg
Taille de la palette (mm)	2.2 2500 x 100 x 72	3.7 2500 x 100 x 87
Commande Min.	1 boîte (25 ml)	

CODE ARTICLE

	Joint de dilatation 2.2 (pour un sol Compact 2 mm)	Joint de dilatation 3.7 (Pour sol acoustique 3.0/3.5 mm)
	Code SAP	Code SAP
Références coloris*	26600 ---	26601 ---

* Disponible sur demande dans tous les coloris.

NETTOYAGE & ENTRETIEN

Pour un nettoyage quotidien, utiliser un détergent neutre (ph 7) et une frange humide.





Fiche Technique

Caniveau rectangulaire en ABS & grille inox - 600 - sortie horizontale 50 & 75

CONCEPT DOUCHE

DESCRIPTION

Caniveau en PVC avec grille en inox, adapté aux différentes conditions d'utilisation (sortie, hauteur, diamètre et débit), sortie horizontale disponible en 2 diamètres : 50 et 75 mm.

Caractéristiques principales :

- Installation sécurisée : grille en inox vissée au caniveau en ABS qui est coulé en une seule pièce.
- Très hygiénique, facile et rapide à nettoyer.
- Pas de remontée d'odeurs lorsque le caniveau est sec grâce au plongeur anti-odeurs inclus. Système breveté.
- Très stable pour le passage des fauteuils roulants.
- Bague de serrage en inox de 2 mm avec joint en EPDM de 2 mm.
- Kit de verrouillage et grille inox inclus.

Sols compatibles :

- Concept Douche.

Principaux segments d'application :



mm

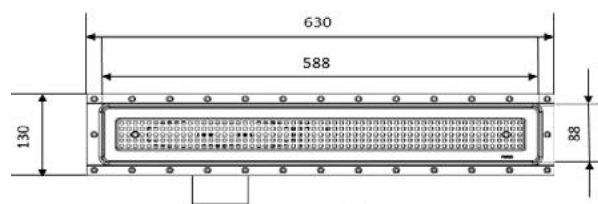
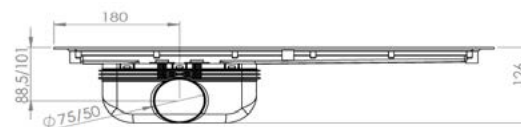

INFORMATION TECHNIQUE

Produit

Taille (mm)	Ø50	630 long. x 130 larg. x 124 haut.
	Ø75	630 long. x 130 larg. x 126 haut.
Diamètres (mm)	50	
	75	
Flux (L/sec)		0.80
Poids unitaire (kg)	600	3.8 - 3.9

Emballage

Pièces par boîte		1
Taille de la boîte (cm)	600	24 x 90 x 15
Commande Min.		1 pièce

CODE ARTICLE

	Couleurs	Code SAP	Code EAN
Caniveau rectangulaire 600 - Ø50	Stainless steel	26687101	3423128579406
Caniveau rectangulaire 600 - Ø75	Stainless steel	26689101	3423128579420

INSTALLATION

- À faire installer par un plombier en accord avec les réglementations locales et les spécificités techniques fournies par Tarkett et les fabricants.
- Pour toute information supplémentaire, merci de se référer à la notice Concept Douche.

NETTOYAGE & ENTRETIEN

Merci de se référer à la notice Concept Douche.





Fiche Technique

Caniveau rectangulaire en ABS & grille inox - 600 - S.H. faible encombrement

CONCEPT DOUCHE

DESCRIPTION

Caniveau en PVC avec grille en inox, adapté aux différentes conditions d'utilisation (sortie, hauteur, diamètre et débit), sortie horizontale à faible encombrement disponible en 1 diamètre : 50 mm.

Caractéristiques principales :

- Installation sécurisée : grille en inox vissée au caniveau en ABS qui est coulé en une seule pièce.
- Très hygiénique, facile et rapide à nettoyer.
- Pas de remontée d'odeurs lorsque le caniveau est sec grâce au plongeur anti-odeurs inclus. Système breveté.
- Très stable pour le passage des fauteuils roulants.
- Bague de serrage en inox de 2 mm avec joint en EPDM de 2 mm.
- Kit de verrouillage et grille inox inclus.
- Hauteur minimale d'installation : 83 mm.

Sols compatibles :

- Concept Douche.

Principaux segments d'application :

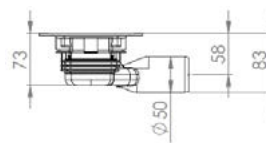

mm

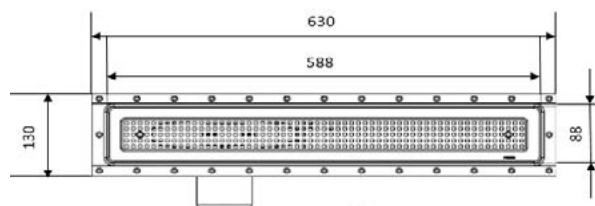

INFORMATION TECHNIQUE

Produit

Taille (mm)	600	630 long. x 130 larg. x 83 haut.
Diamètre (mm)		50
Flux (L/sec)		0.80
Poids unitaire (kg)	600	3.8

Emballage

Pièces par boîte		1
Taille de la boîte (cm)	600	24 x 90 x 15
Commande Min.		1 pièce

CODE ARTICLE

	Couleurs	Code SAP	Code EAN
Caniveau rectangulaire faible encomb.600- Ø50	Stainless steel	26691101	3423128579413

INSTALLATION

- À faire installer par un plombier en accord avec les réglementations locales et les spécificités techniques fournies par Tarkett et les fabricants.
- Pour toute information supplémentaire, merci de se référer à la notice Concept Douche.

NETTOYAGE & ENTRETIEN

Merci de se référer à la notice Concept Douche.



Fiche Technique

Caniveau rectangulaire en ABS & grille inox - 600 - sortie verticale 75

CONCEPT DOUCHE

DESCRIPTION

Caniveau en PVC avec grille en inox, adapté aux différentes conditions d'utilisation (sortie, hauteur, diamètre et débit), sortie verticale disponible en 1 diamètre : 75 mm.

Caractéristiques principales :

- Installation sécurisée : grille en inox vissée au caniveau en ABS qui est coulé en une seule pièce.
- Très hygiénique, facile et rapide à nettoyer.
- Pas de remontée d'odeurs lorsque le caniveau est sec grâce au plongeur anti-odeurs inclus. Système breveté.
- Très stable pour le passage des fauteuils roulants.
- Bague de serrage en inox de 2 mm avec joint en EPDM de 2 mm.
- Kit de verrouillage et grille inox inclus.

Sols compatibles :

- Concept Douche.

Principaux segments d'application :



INFORMATION TECHNIQUE

Produit

Taille (mm)	600	630 long. x 130 larg. x 206 haut.
Diamètre (mm)		75
Flux (L/sec)		0.80
Poids unitaire (kg)	600	3.9

Emballage

Pièces par boîte		1
Taille de la boîte (cm)	600	24 x 90 x 15
Commande Min.		1 pièce

CODE ARTICLE

	Couleurs	Code SAP	Code EAN
Caniveau rectangulaire 600 - Ø75	Stainless steel	26688101	3423128579437

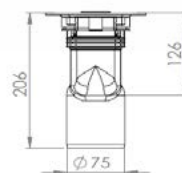

mm

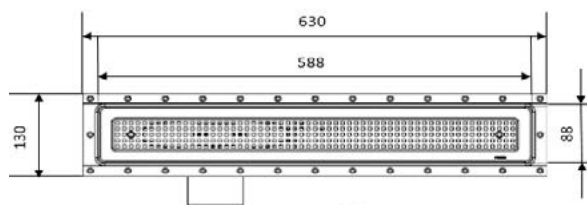
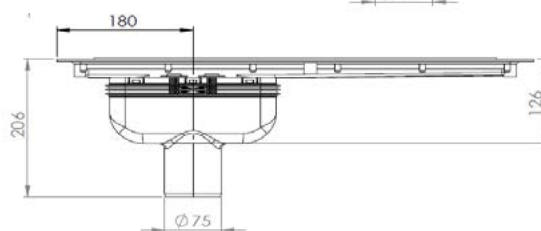

INSTALLATION

- À faire installer par un plombier en accord avec les réglementations locales et les spécificités techniques fournies par Tarkett et les fabricants.
- Pour toute information supplémentaire, merci de se référer à la notice Concept Douche.

NETTOYAGE & ENTRETIEN

Merci de se référer à la notice Concept Douche.



Fiche Technique

Caniveau rectangulaire en ABS & grille inox - 900 - sortie horizontale 50 & 75

CONCEPT DOUCHE

DESCRIPTION

Caniveau en PVC avec grille en inox, adapté aux différentes conditions d'utilisation (sortie, hauteur, diamètre et débit), sortie horizontale disponible en 2 diamètres : 50 et 75 mm.

Caractéristiques principales :

- Installation sécurisée : grille en inox vissée au caniveau en ABS qui est coulé en une seule pièce.
- Très hygiénique, facile et rapide à nettoyer.
- Pas de remontée d'odeurs lorsque le caniveau est sec grâce au plongeur anti-odeurs inclus. Système breveté.
- Très stable pour le passage des fauteuils roulants.
- Bague de serrage en inox de 2 mm avec joint en EPDM de 2 mm.
- Kit de verrouillage et grille inox inclus.

Sols compatibles :

- Concept Douche.

Principaux segments d'application :

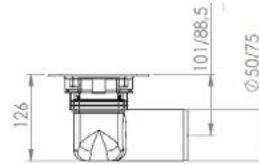

mm

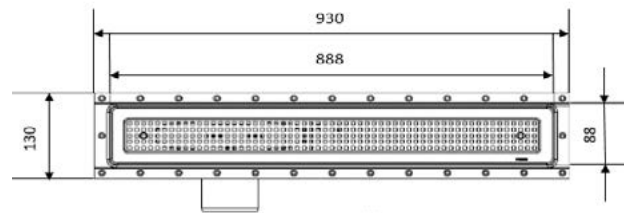
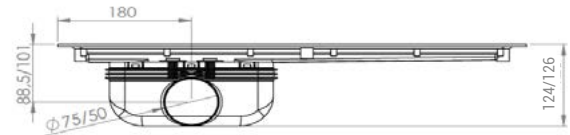

INFORMATION TECHNIQUE

Produit

Taille (mm)	Ø50	930 long. x 130 larg. x 124 haut.
	Ø75	930 long. x 130 larg. x 126 haut.
Diamètres (mm)	50	
	75	
Flux (L/sec)		0.80
Poids unitaire (kg)	600	4.3 - 4.6

Emballage

Pièces par boîte		1
Taille de la boîte (cm)	600	24 x 110 x 15
Commande Min.		1 pièce

CODE ARTICLE

	Couleurs	Code SAP	Code EAN
Caniveau rectangulaire 900 - Ø50	Stainless steel	26693101	3423128579444
Caniveau rectangulaire 900 - Ø75	Stainless steel	26695101	3423128579468

INSTALLATION

- À faire installer par un plombier en accord avec les réglementations locales et les spécificités techniques fournies par Tarkett et les fabricants.
- Pour toute information supplémentaire, merci de se référer à la notice Concept Douche.

NETTOYAGE & ENTRETIEN

Merci de se référer à la notice Concept Douche.





Fiche Technique

Caniveau rectangulaire en ABS & grille inox - 900 - S.H. faible encombrement

CONCEPT DOUCHE

DESCRIPTION

Caniveau en PVC avec grille en inox, adapté aux différentes conditions d'utilisation (sortie, hauteur, diamètre et débit), sortie horizontale à faible encombrement disponible en 1 diamètre : 50 mm.

Caractéristiques principales :

- Installation sécurisée : grille en inox vissée au caniveau en ABS qui est coulé en une seule pièce.
- Très hygiénique, facile et rapide à nettoyer.
- Pas de remontée d'odeurs lorsque le caniveau est sec grâce au plongeur anti-odeurs inclus. Système breveté.
- Très stable pour le passage des fauteuils roulants.
- Bague de serrage en inox de 2 mm avec joint en EPDM de 2 mm.
- Kit de verrouillage et grille inox inclus.
- Hauteur minimale d'installation : 83 mm.

Sols compatibles :

- Concept Douche.

Principaux segments d'application :

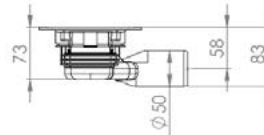

mm

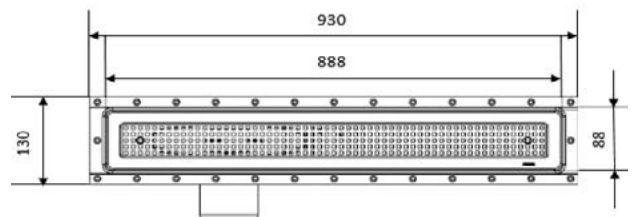
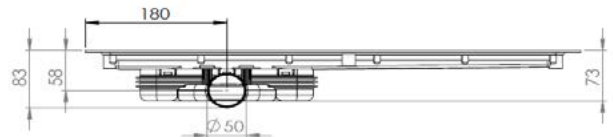

INFORMATION TECHNIQUE

Produit

Taille (mm)	900	930 long. x 130 larg. x 83 haut.
Diamètres (mm)		50
		75
Flux (L/sec)		0.80
Poids unitaire (kg)	900	4.3

Emballage

Pièces par boîte		1
Taille de la boîte (cm)	900	24 x 110 x 15
Commande Min.		1 pièce

CODE ARTICLE

	Couleurs	Code SAP	Code EAN
Caniveau rectangulaire faible encomb.900- Ø50	Stainless steel	26697101	3423128579451

INSTALLATION

- À faire installer par un plombier en accord avec les réglementations locales et les spécificités techniques fournies par Tarkett et les fabricants.
- Pour toute information supplémentaire, merci de se référer à la notice Concept Douche.

NETTOYAGE & ENTRETIEN

Merci de se référer à la notice Concept Douche.



Fiche Technique

Caniveau rectangulaire en ABS & grille inox - 900 - sortie verticale 75

CONCEPT DOUCHE

DESCRIPTION

Caniveau en PVC avec grille en inox, adapté aux différentes conditions d'utilisation (sortie, hauteur, diamètre et débit), sortie verticale disponible en 1 diamètre : 75 mm.

Caractéristiques principales :

- Installation sécurisée : grille en inox vissée au caniveau en ABS qui est coulé en une seule pièce.
- Très hygiénique, facile et rapide à nettoyer.
- Pas de remontée d'odeurs lorsque le caniveau est sec grâce au plongeur anti-odeurs inclus. Système breveté.
- Très stable pour le passage des fauteuils roulants.
- Bague de serrage en inox de 2 mm avec joint en EPDM de 2 mm.
- Kit de verrouillage et grille inox inclus.

Sols compatibles :

- Concept Douche.

Principaux segments d'application :

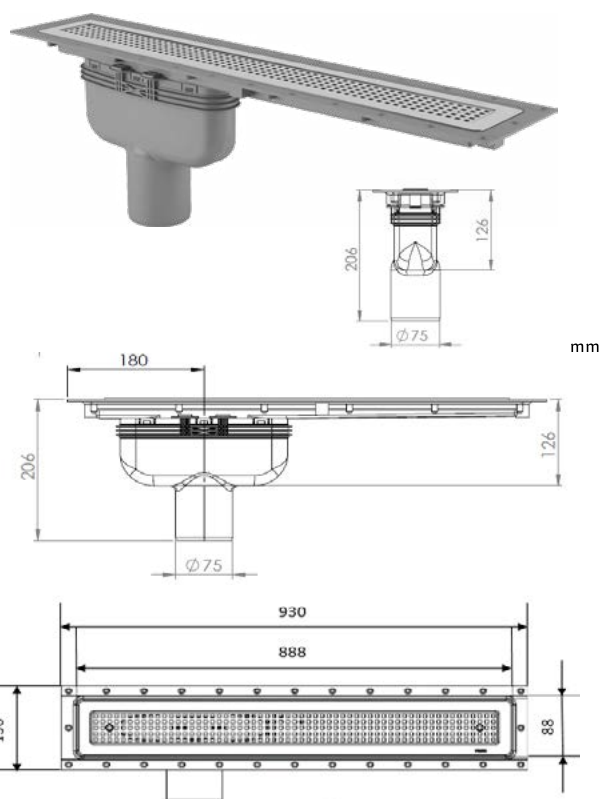

INFORMATION TECHNIQUE

Produit

Taille (mm)	900	930 long. x 130 larg. x 206 haut.
Diamètre (mm)	75	
Flux (L/sec)	0.80	
Poids unitaire (kg)	900	4.6

Emballage

Pièces par boîte	1
Taille de la boîte (cm)	900 24 x 110 x 15
Commande Min.	1 pièce

CODE ARTICLE

	Couleurs	Code SAP	Code EAN
Caniveau rectangulaire 900 - Ø75	Stainless steel	26694101	3423128579475

INSTALLATION

- À faire installer par un plombier en accord avec les réglementations locales et les spécificités techniques fournies par Tarkett et les fabricants.
- Pour toute information supplémentaire, merci de se référer à la notice Concept Douche.

NETTOYAGE & ENTRETIEN

Merci de se référer à la notice Concept Douche.



Fiche Technique

Siphon Brage 50 - Vertical

CONCEPT DOUCHE

DESCRIPTION

Siphon en PVC avec sortie verticale. Capacité d'évacuation : débit de 0,8 litres/seconde.

Caractéristiques principales :

- Le kit complet inclut : siphon, grille PVC, bague de serrage et plongeur.
- Diamètre de sortie : 50 mm.
- Facile à nettoyer : la grille PVC et le plongeur sont amovibles.

Sols compatibles :

- Concept Douche.

Principaux segments d'application :

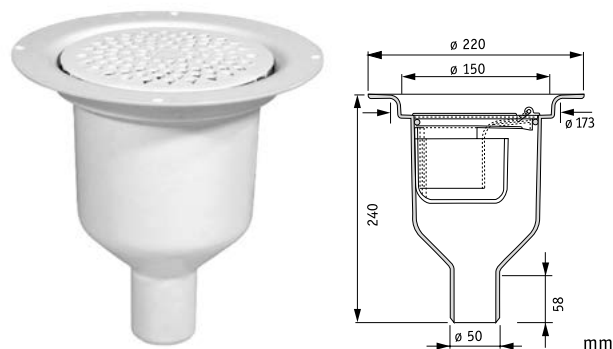

INFORMATION TECHNIQUE

Produit

Taille (mm)	240 hauteur
Diamètre (mm)	50 inférieur x 150 interne sup x 220 externe sup
Flux (L/sec)	0.8
Poids unitaire (g)	870

Emballage

Pièces par boîte	10
Taille de la boîte (m)	0.60 x 0.40 x 0.38
Poids de la boîte (kg)	8.9
Boîte par palette	10
Taille de la palette (mm)	1.2 x 0.8 x 1.4
Poids palette (kg)	30.9
Commande Min.	1 pièce

INSTALLATION

- Faire sceller et raccorder le siphon par un plombier.
- Le revêtement, préalablement découpé avec le découpeur circulaire, est maintenu dans le siphon grâce à la bague de serrage. Poser la grille.
- Se référer à la notice Concept Douche pour d'autres informations.

NETTOYAGE & ENTRETIEN

Utiliser un détergent neutre (PH7) et une frange humide.

CODE ARTICLE

	Code SAP	Code EAN
 White RAL: 9003 NCS: S 0500 N	1416 004	3423128279337



Fiche Technique

Siphon Brage 75 - Vertical

CONCEPT DOUCHE

DESCRIPTION

Siphon en PVC avec sortie verticale. Grande capacité d'évacuation : débit de 0,8 litres/seconde.

Caractéristiques principales :

- Le kit complet inclut : siphon, grille PVC, bague de serrage et plongeur.
- Diamètre de sortie : 75 mm.
- Facile à nettoyer : la grille PVC et le plongeur sont amovibles.

Sols compatibles :

- Concept Douche.

Principaux segments d'application :

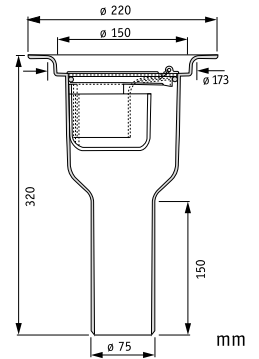

INFORMATION TECHNIQUE

Produit

Taille (mm)	320 hauteur
Diamètre (mm)	75 inférieur x 150 interne sup x 220 externe sup
Flux (L/sec)	0.8
Poids unitaire (g)	830

Emballage

Pièces par boîte	10
Taille de la boîte (m)	0.27 x 0.37 x 0.22
Poids de la boîte (kg)	8.5
Boîte par palette	10
Taille de la palette (mm)	1.2 x 0.8 x 1.4
Poids palette (kg)	30.8
Commande Min.	1 pièce

INSTALLATION

- Faire sceller et raccorder le siphon par un plombier.
- Le revêtement, préalablement découpé avec le découpeur circulaire, est maintenu dans le siphon grâce à la bague de serrage. Poser la grille.
- Se référer à la notice Concept Douche pour d'autres informations.

NETTOYAGE & ENTRETIEN

Utiliser un détergent neutre (PH7) et une frange humide.

CODE ARTICLE

	Code SAP	Code EAN
 White RAL: 9003 NCS: S 0500 N	1416 005	3423128279351



Fiche Technique

Siphon Dusch Brunn 50 - Vertical

CONCEPT DOUCHE

DESCRIPTION

Siphon en PVC avec sortie verticale. Capacité d'évacuation : débit de 0,8 litres/seconde.

Caractéristiques principales :

- Le kit complet inclut : siphon, grille PVC, bague de serrage et plongeur.
- Diamètre de sortie : 50mm.
- Facile à nettoyer : la grille PVC et le plongeur sont amovibles.

Sols compatibles :

- Concept Douche.

Principaux segments d'application :

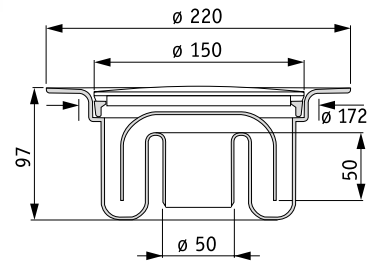

mm

INFORMATION TECHNIQUE

Produit

Taille (mm)	97 hauteur
Diamètre (mm)	50 inférieure x 150 interne sup x 220 externe sup
Flux (L/sec)	0.8
Poids unitaire (g)	500

Emballage

Pièces par boîte	10
Taille de la boîte (m)	0.22 x 0.22 x 0.102
Poids de la boîte (kg)	10.2
Boîte par palette	10
Taille de la palette (mm)	1.2 x 0.8 x 1.4
Poids palette (kg)	30.2
Commande Min.	1 pièce

INSTALLATION

- Faire sceller et raccorder le siphon par un plombier.
- Le revêtement, préalablement découpé avec le découpeur circulaire, est maintenu dans le siphon grâce à la bague de serrage. Poser la grille.
- Se référer à la notice Concept Douche pour d'autres informations.

NETTOYAGE & ENTRETIEN

Utiliser un détergent neutre (PH7) et une frange humide.

CODE ARTICLE

	Code SAP	Code EAN
White RAL: 9003 NCS: S 0500 N	1416001	7394000202001





Fiche Technique

Siphon Freja 50 - Horizontal

CONCEPT DOUCHE

DESCRIPTION

Siphon en PVC avec sortie horizontale. Capacité d'évacuation : débit de 2 litres/seconde.

Caractéristiques principales :

- Le kit complet inclut : siphon, grille PVC, bague de serrage et plongeur.
- Diamètre de sortie : 50 mm.
- Facile à nettoyer : la grille PVC et le plongeur sont amovibles.

Sols compatibles :

- Concept Douche.

Principaux segments d'application :

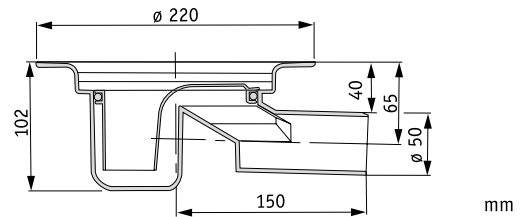

INFORMATION TECHNIQUE

Produit

Taille (mm)	102 hauteur
Diamètre (mm)	50 inférieur x 220 supérieur
Flux (L/sec)	0.8
Poids unitaire (g)	680

Emballage

Pièces par boîte	16
Taille de la boîte (m)	0.60 x 0.39 x 0.36
Poids de la boîte (kg)	11.8
Boîte par palette	10
Taille de la palette (mm)	1.2 x 0.8 x 1.4
Poids palette (kg)	33.08
Commande Min.	1 pièce

INSTALLATION

- Faire sceller et raccorder le siphon par un plombier.
- Le revêtement, préalablement découpé avec le découpeur circulaire, est maintenu dans le siphon grâce à la bague de serrage. Poser la grille.
- Se référer à la notice Concept Douche pour d'autres informations.

NETTOYAGE & ENTRETIEN

Utiliser un détergent neutre (PH7) et une frange humide.

CODE ARTICLE

	Code SAP	Code EAN
White RAL: 9003 NCS: S 0500 N	1416 002	7393799030512





Fiche Technique

Siphon Oden 75 - Horizontal

CONCEPT DOUCHE

DESCRIPTION

Siphon en PVC avec sortie horizontale. Grande capacité d'évacuation : débit de 3 litres/seconde.

Caractéristiques principales :

- Le kit complet inclut : siphon, grille PVC, bague de serrage et plongeur.
- Diamètre de sortie : 75 mm.
- Facile à nettoyer : la grille PVC et le plongeur sont amovibles.

Sols compatibles :

- Concept Douche.

Principaux segments d'application :

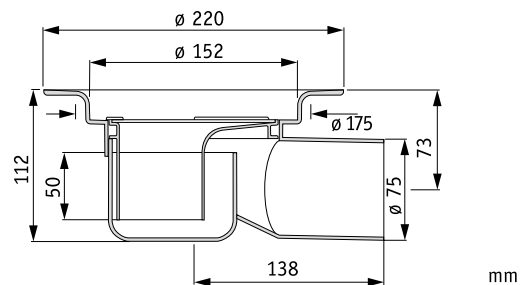

INFORMATION TECHNIQUE

Produit

Taille (mm)	112 hauteur
Diamètre (mm)	75 inférieur x 152 sup. interne x 220 sup. externe
Flux (L/sec)	0.8
Poids unitaire (g)	660

Emballage

Pièces par boîte	15
Taille de la boîte (m)	0.118 x 0.22 x 0.25
Poids de la boîte (kg)	10.1
Boîte par palette	10
Taille de la palette (mm)	1.2 x 0.8 x 1.4
Poids palette (kg)	32.1
Commande Min.	1 pièce

INSTALLATION

- Faire sceller et raccorder le siphon par un plombier.
- Le revêtement, préalablement découpé avec le découpeur circulaire, est maintenu dans le siphon grâce à la bague de serrage. Poser la grille.
- Se référer à la notice Concept Douche pour d'autres informations.

NETTOYAGE & ENTRETIEN

Utiliser un détergent neutre (PH7) et une frange humide.

CODE ARTICLE

	Code SAP	Code EAN
White RAL: 9003 NCS: S 0500 N	1416 003	3423128270426





Fiche Technique

Siphon en inox 40 - Vertical

CONCEPT DOUCHE

DESCRIPTION

Siphon en inox avec sortie verticale (40 mm). Capacité d'évacuation : débit de 0,66 litres/seconde.

Caractéristiques principales :

- Très bonne résistance mécanique et chimique (acides et alcalins).
- La bague de serrage s'ajuste facilement, la grille se visse pour plus de sécurité.
- Réservoir à l'intérieur pour collecter les résidus et éviter les mauvaises odeurs.
- Le kit complet inclut: 1 siphon + 3 vis + 1 bague de serrage + 1 grille.
- La grille et le plongeur sont amovibles.

Sols compatibles :

- Concept Douche.

Principaux segments d'application :

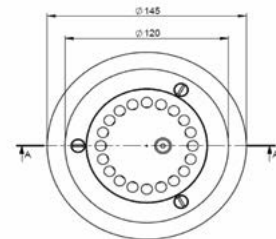
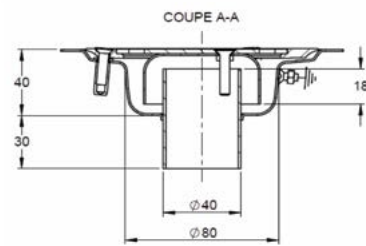

mm

INFORMATION TECHNIQUE

Produit

Taille (mm)	70 hauteur
Diamètre (mm)	145
Flux (L/sec)	0.66
Poids unitaire (g)	580

Emballage

Pièces par boîte	1
Taille de la boîte (m)	0.16 x 0.16 x 0.13
Poids de la boîte (kg)	600
Commande Min.	1 pièce

CODE ARTICLE

	Code SAP	Code EAN
Inox RAL: 7039 NCS:	1416 007	3423128405903

INSTALLATION

- Faire sceller et raccorder le siphon par un plombier.
- Le revêtement, préalablement découpé avec le découpeur circulaire, est maintenu dans le siphon grâce à la bague de serrage. Poser la grille.
- Se référer à la notice Concept Douche pour d'autres informations.

NETTOYAGE & ENTRETIEN

Utiliser un détergent neutre (PH7) et une frange humide.





Fiche Technique

Siphon Minimax 40 - 50

CONCEPT DOUCHE

DESCRIPTION

Siphon pour rénovation en PVC avec sortie horizontale. Capacité d'évacuation : débit de 0,8 litres/seconde.

Caractéristiques principales :

- Le kit inclut : siphon, grille PVC, bague de serrage.
- Diamètre de sortie : 40 ou 50 mm selon le modèle.
- Facile à nettoyer : la grille PVC est amovible.
- Le minimax 40 n'inclut pas le plongeur anti remontées d'odeurs. A commander séparément.

Sols compatibles :

- Concept Douche.

Principaux segments d'application :

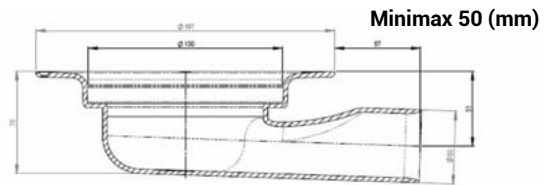
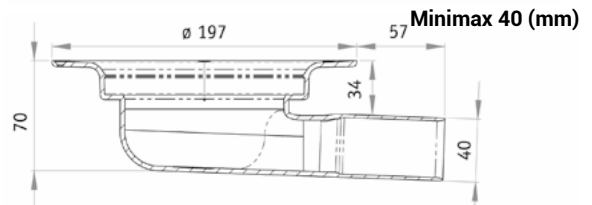

INFORMATION TECHNIQUE

Produit

Taille (mm)	Minimax 40	70 hauteur
	Minimax 50	70 hauteur
	Minimax 40	40 inférieur x 197 ext. supérieur
	Minimax 50	50 inférieur x 197 ext. supérieur
Flux (L/s)	Minimax 40	0.80
	Minimax 50	0.80
Poids unitaire (g)	Minimax 40	270
	Minimax 50	350

Emballage

Pièces par boîte	Minimax 40 & 50	20
Taille de la boîte (m)	Minimax 40	0.60 x 0.40 x 0.38
	Minimax 50	0.60 x 0.40 x 0.38
Poids de la boîte (kg)	Minimax 40	5.4
	Minimax 50	7.2
Boîte par palette	Minimax 40	10
	Minimax 50	8
Taille de la palette (m)	Minimax 40 & 50	1.2 x 0.8 x 1.4
Poids palette (kg)	Minimax 40	27.4
	Minimax 50	29.2
Commande Min.	Minimax 40 & 50	1 pièce

INSTALLATION

- Faire sceller et raccorder le siphon par un plombier.
- Le revêtement, préalablement découpé avec le découpeur circulaire, est maintenu dans le siphon grâce à la bague de serrage. Poser la grille.
- Se référer à la notice Concept Douche pour d'autres informations.

CODE ARTICLE

	Code SAP	Code EAN
	Minimax 40 1416 010	3423128434026
	Minimax 50 1416 006	7394000205101

NETTOYAGE & ENTRETIEN

Utiliser un détergent neutre (PH7) et une frange humide.



Fiche Technique

Siphon Minimax S-Serie

CONCEPT DOUCHE

DESCRIPTION

Solution idéale pour les projets de rénovation.

Caractéristiques principales :

- Hauteur très faible (seulement 59 mm).
- Bague de serrage vissée en acier inoxydable avec six vis spéciales conçu pour les membranes d'étanchéité.
- Grille en acier inoxydable pour revêtements de sol en vinyle.
- Grille en plastique (avec dispositif de verrouillage en option).
- Plongeur anti odeurs inclu.

Sols compatibles :

- Concept Douche.

Principaux segments d'application :

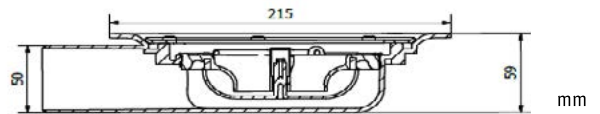
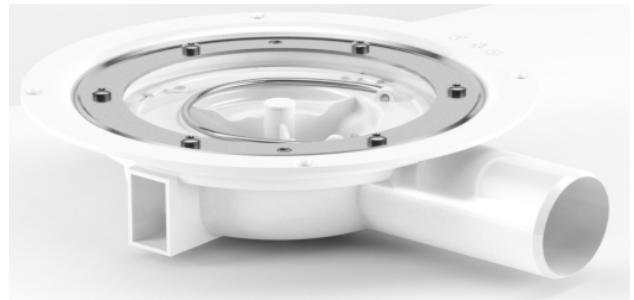

INFORMATION TECHNIQUE

Produit

Taille (mm)	hauteur 59 x longueur 255 x largeur 215
Diamètres (mm)	215
Flux (L/sec)	0.5 (non recommandé pour connection à la baignoire)
Poids unitaire (g)	525

Emballage

Pièces par boîte	1
Commande Min.	1 pièce

CODE ARTICLE

	Code SAP	Code EAN
 White RAL: 9003 NCS: S 0500 N	Siphon Minimax S-Serie 1416013	3423128588927
	Grille PVC 26660002	3423128588934
	Grille Inox 26650002	3423128588941

INSTALLATION

- Doit être installé par un plombier, conformément aux règlements locaux et aux spécifications techniques fournies par Tarkett.
- Pour plus de détails, veuillez consulter la documentation du Concept Douche.

NETTOYAGE & ENTRETIEN

Merci de se référer à la notice Concept Douche.



Fiche Technique

Plongeur pour les siphons Brage et Oden

CONCEPT DOUCHE

DESCRIPTION

Plongeur en PVC pour les siphons Brage et Oden.

Caractéristiques principales :

- Facilite le nettoyage et évite les mauvaises odeurs.

Sols compatibles :

- Siphon Brage PVC.
- Siphon Oden PVC.

Principaux segments d'application :

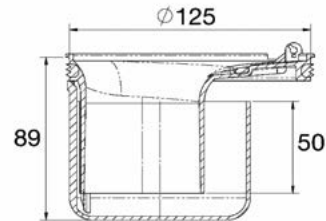

mm

INFORMATION TECHNIQUE

Produit

Taille (mm)	125 longueur x 50 haut. basse x 89 haut. sup.
Poids unitaire (g)	12

Emballage

Pièces par boîte	Expédié en vrac
Taille de la boîte (m)	0.13 x 0.17 x 0.08
Poids de la boîte (kg)	Expédié en vrac
Taille de la palette (m)	1.2 x 0.8 x 1.4
Poids palette (kg)	Expédié en vrac
Commande Min.	1 pièce

CODE ARTICLE

	Code SAP	Code EAN
 White RAL: 9003 NCS: S 0500 N	1417 005	

INSTALLATION

À insérer dans les siphons de 150 mm de dimension.

NETTOYAGE & ENTRETIEN

Merci de se référer à la notice Concept Douche.



Fiche Technique

Plongeur pour le siphon Dusch Brunn

CONCEPT DOUCHE

DESCRIPTION

Plongeur en PVC pour les siphons Dusch Brunn.

Caractéristiques principales :

- Facilite l'entretien et évite les mauvaises odeurs.

Sols compatibles :

- Siphon en PVC Dusch Brunn.

Principaux segments d'application :



INFORMATION TECHNIQUE

Produit

Taille (m) 0.12 x 0.13 x 0.07

Poids unitaire (g) 8

Emballage

Pièces par boîte Expédié en vrac

Taille de la boîte (m) 0.071 x 0.132 x 0.115

Poids de la boîte (kg) Expédié en vrac

Taille de la palette (m) 1.2 x 0.8 x 1.4

Poids palette (kg) Expédié en vrac

Commande Min. 1 pièce

INSTALLATION

A insérer dans le siphon.

NETTOYAGE & ENTRETIEN

Merci de se référer à la notice Concept Douche.

CODE ARTICLE

	Code SAP	Code EAN
 White RAL: 9003 NCS: S 0500 N	1417 008	3423128354744



Fiche Technique

Plongeur pour le siphon Freja

CONCEPT DOUCHE

DESCRIPTION

Plongeur en PVC pour les siphons Freja.

Caractéristiques principales :

- Facilite l'entretien et évite les mauvaises odeurs.

Sols compatibles :

- Freja PVC.

Principaux segments d'application :



INFORMATION TECHNIQUE

Produit

Taille (mm)	N/A
Poids unitaire (g)	10

Emballage

Pièces par boîte	Expédié en vrac
Taille de la boîte (m)	0.07 x 0.125 x 0.13
Poids de la boîte (kg)	Expédié en vrac
Taille de la palette (m)	1.2 x 0.8 x 1.4
Poids palette (kg)	Bulk dispatched
Commande Min.	1 pièce

CODE ARTICLE

	Code SAP	Code EAN
 White RAL: 9003 NCS: S 0500 N	1417 007	3423128354720

INSTALLATION

A insérer dans le siphon.

NETTOYAGE & ENTRETIEN

Merci de se référer à la notice Concept Douche.



Fiche Technique

Grilles en inox pour siphons en PVC

CONCEPT DOUCHE

DESCRIPTION

Grilles rondes en inox pour les siphons en PVC. Adaptées à toutes conditions d'utilisation (sortie, hauteur, diamètre, flux).
4 motifs : Wave, Drop, Art Deco, SR.

Caractéristiques principales :

- Disponible en tant que pièces détachées.
- Offre des choix de décorations supplémentaires.
- Non inclus dans le kit de siphon standard. À commander séparément.
- Kit de verrouillage compatible pour la grille à visser
SR 150 mm : référence 1417021

Sols compatibles :

- Ø130 mm : Minimax 40 / 50.
- Ø150 mm : Brage, Oden, Freja, Duschbrunn.

Principaux segments d'application :



Drop 130mm



Art deco 130mm



Wave 130mm



Drop 150mm



Art deco 150mm



Wave 150mm



SR 150mm

INFORMATION TECHNIQUE

Produit

Diamètres (mm)	130	150
Poids unitaire (g)	130	10
	150	10

Emballage

Pièces par boîte	130 & 150	Expédié en vrac
Taille de la boîte (m)	130	0.02 x 0.127 x 0.127
	150	0.042 x 0.15 x 0.15
Poids de la boîte (kg)	130 & 150	Expédié en vrac
Taille de la palette (m)	130 & 150	1.2 x 0.8 x 1.4
Poids palette (kg)		150
Commande Min.		1 pièce

INSTALLATION

À clipser directement sur le siphon.

NETTOYAGE & ENTRETIEN

Merci de se référer à la notice Concept Douche.

CODE ARTICLE

Diamètres (mm)	Code SAP	Code EAN
<div style="display: flex; align-items: center;"> <div style="width: 20px; height: 20px; background-color: #ccc; margin-right: 5px;"></div> <div> Inox RAL: NCS: </div> </div>		
Wave		
130	26653001	3423128427738
150	26652001	3423128427745
Drop		
130	26651001	3423128427707
150	26650001	3423128427721
Art Deco		
130	1417013	3423128410228
150	1417010	3423128398854
SR		
150	26652002	3423128595109





Fiche Technique

Grilles en PVC pour siphons en PVC

CONCEPT DOUCHE

DESCRIPTION

Grilles en PVC pour siphons en PVC arrondis. Adaptées à toutes les conditions d'utilisation (sortie, hauteur, diamètre et flux).
4 motifs : Standard, Hole for pipe, Drop and Art Deco.

Caractéristiques principales :

- Disponibles en pièces détachées.
- Offre des choix de décorations supplémentaires.
- Possibilité d'insérer un tuyau à l'intérieur grâce à un trou pour le passage du tuyau.
- Facilité d'installation et d'entretien.
- Non inclus dans le kit de siphon standard. À commander séparément.

Sols compatibles :

- Minimax (130 mm).
- Brage, Oden, Freja, Duschbrunn (150 mm).

Principaux segments d'application :



Standard 150mm



Drop 150mm



Hole for pipe 130mm



Hole for pipe 150mm

INFORMATION TECHNIQUE

Produit

Diamètres (mm)	130	150
Poids unitaire (g)	130	150
	10	10

Emballage

Pièces par boîte	130 & 150	Expédié en vrac
Taille de la boîte (m)	130	0.02 x 0.127 x 0.127
	150	0.042 x 0.15 x 0.15
Poids de la boîte (kg)	130 & 150	Expédié en vrac
Taille de la palette (m)	130 & 150	1.2 x 0.8 x 1.4
Poids palette (kg)		150
Commande Min.		1 pièce

INSTALLATION

À installer en pose libre sur l'embout.

NETTOYAGE & ENTRETIEN

Merci de se référer à la notice Concept Douche.

CODE ARTICLE



White
RAL: 9003
NCS: S 0500 N

Diamètres (mm)	Code SAP	Code EAN
Standard		
130	-	-
150	1417 001	3423128279320
Drop		
130	-	-
150	26657001	3423128426502
Hole for pipe		
150	26660001	3423128426489



Fiche Technique

Kit de verrouillage pour grilles en inox

CONCEPT DOUCHE

DESCRIPTION

Kit de verrouillage pour grilles en inox (2 écrous et 2 vis).

Sols compatibles :

- Grilles en inox.

Principaux segments d'application :



INFORMATION TECHNIQUE

Produit

Taille (mm)	N/A
Poids unitaire (g)	5

Emballage

Pièces par boîte	Expédié en vrac
Taille de la boîte (m)	0.01 x 0.02 x 0.02
Poids de la boîte (kg)	Expédié en vrac
Taille de la palette (m)	1.2 x 0.8 x 1.4
Poids palette (kg)	Expédié en vrac
Commande Min.	1 pièce

CODE ARTICLE

	Code SAP	Code EAN
Kit de verrouillage (2 vis + 2 écrous)	1 417 021	3423128553123

INSTALLATION

Insérer les écrous métalliques sous la bague de serrage pendant la fixation de la grille.

NETTOYAGE & ENTRETIEN

Merci de se référer à la notice Concept Douche.



Fiche Technique

Kit de verrouillage pour grilles en PVC

CONCEPT DOUCHE

DESCRIPTION

Kit de verrouillage pour grilles en PVC (2 écrous et 2 vis).

Sols compatibles :

- Grilles PVC.

Principaux segments d'application :



INFORMATION TECHNIQUE

Produit

Taille (mm)	N/A
Poids unitaire (g)	5

Emballage

Pièces par boîte	Expédié en vrac
Taille de la boîte (m)	0.01 x 0.02 x 0.02
Poids de la boîte (kg)	Expédié en vrac
Taille de la palette (m)	1.2 x 0.8 x 1.4
Poids palette (kg)	Expédié en vrac
Commande Min.	1 pièce

CODE ARTICLE

	Code SAP	Code EAN
Kit de verrouillage (2 vis + 2 écrous)	1417 006	3423128354645

INSTALLATION

Insérer les écrous métalliques sous la bague de serrage pendant la fixation de la grille.

NETTOYAGE & ENTRETIEN

Merci de se référer à la notice Concept Douche.



Fiche Technique

Profilé de jonction souple PJ 30 - 65

CONCEPT DOUCHE

DESCRIPTION

Profilé de jonction souple en PVC pour pièces humides. Forme triangulaire collée pour compenser les différences d'épaisseur entre les sols à la jonction du mur et les revêtements Aquarelle Wall HFS.

Caractéristiques principales :

- Permet d'assurer une parfaite étanchéité entre le revêtement de sol et le revêtement mural.
- Assure une surface lisse pour une finition visuelle parfaite.
- Facilite l'entretien.

Compatible floorings and wallcoverings:

- Revêtements de sol et de mur du Concept Douche

Principaux segments d'application :

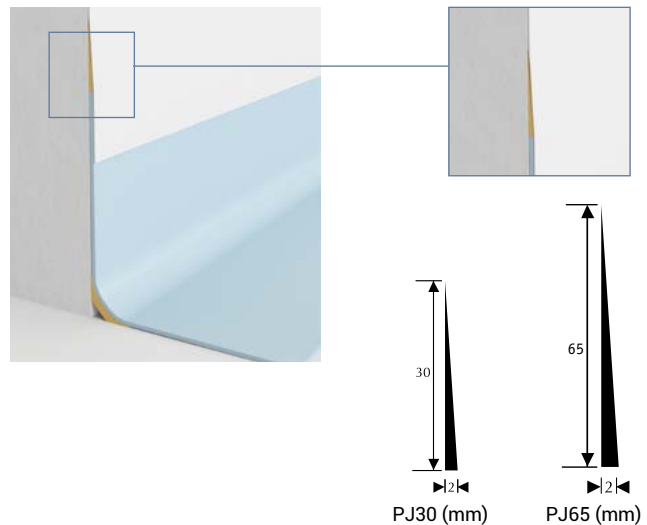

INFORMATION TECHNIQUE

Produit

Taille (mm)	PJ30	2500 largeur x 2.0 épaisseur inf. x 30 hauteur
	PJ65	1500 largeur x 2.0 épaisseur inf. x 65 hauteur
Poids unitaire (g)	PJ30	65
	PJ65	205

Emballage

Rouleau par boîte	PJ30	1	(25 ml)
	PJ65	1	(25 ml)
Taille de la boîte (m)	PJ30	0,275 x 0,275 x 0,032	
	PJ65	0,23 x 0,23	
Poids de la boîte (kg)	PJ30	1	1.65
	PJ65	1	5.0
Taille de la palette (m)	PJ30	1,1 x 1,1 x 1,2	
	PJ65	1,25 x 1,0 x 0,8	
Poids palette (kg)	PJ30	720	
	PJ65	560	
Commande Min.	PJ65	8 cartons	(240 ml)

INSTALLATION

- La partie la plus épaisse du profilé doit être collée à l'extrémité supérieure du revêtement de sol.
- Pour toute information supplémentaire, merci de se référer à la notice Concept Douche.

NETTOYAGE & ENTRETIEN

Merci de se référer à la notice Concept Douche.

CODE ARTICLE

	Code SAP	Code EAN
PJ30 White	1418 001	3423128270679
PJ65 Black	26661 001	3423128560503



Fiche Technique

Profilé de transition en PVC - PTS

CONCEPT DOUCHE

DESCRIPTION

Profilé de transition en PVC pour pièce humide. À souder à chaud.

Caractéristiques principales :

- Parfaite étanchéité avec le sol grâce à une soudure à chaud.
- Evite la propagation de l'eau dans la pièce adjacente.
- Disponible en 4 coloris.
- Hygiénique et facile d'entretien.

Sols compatibles :

- Vinyles hétérogènes et homogènes en rouleaux en compact et acoustique.

Principaux segments d'application :

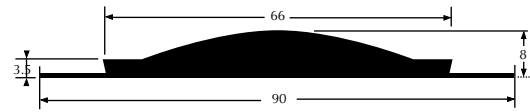

PTS (mm)

INFORMATION TECHNIQUE

Produit

Taille (mm) 3000 longueur x 8 hauteur
x 66 largeur haute

Poids unitaire (g) 600

Emballage

Pièces par boîte 10 pièces (30 ml)

Taille de la boîte (m) 0.7 x 0.6 x 0.11

CODE ARTICLE

		Code SAP	Code EAN
	Grey RAL: NCS: 4500-N	26664 001	3423128429091
	Dark grey RAL: NCS: S 9000 N	26664 002	3423128430066
	White RAL: NCS:	26664 003	3423128430080
	Beige RAL: NCS: 2502-Y40R	26664 004	3423128431308

INSTALLATION

- À coller sur le support avant la pose des revêtements.
- Eliminer la languette pour la pose des sols acoustique.
- Souder à chaud.
- Pour toute information supplémentaire, merci de se référer à la notice Concept Douche.

NETTOYAGE & ENTRETIEN

Merci de se référer à la notice Concept Douche.





Fiche Technique

Profilé de transition en caoutchouc - RTS

CONCEPT DOUCHE

DESCRIPTION

Profilé de transition en caoutchouc pour pièce humide. Dispose d'un soufflet centrale qui s'écrase au passage des personnes et des chariots. À coller.

Caractéristiques principales :

- Evite la propagation de l'eau dans la pièce adjacente.
- Hygiénique et facile d'entretien.

Sols compatibles :

- Vinyles hétérogènes et homogènes en rouleaux en compact et acoustique.

Principaux segments d'application :

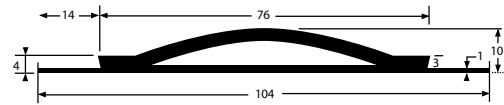

RTS (mm)

INFORMATION TECHNIQUE

Produit

Taille (mm)	2000 longueur x 10 épaisseur x 76 largeur supérieure / 104 largeur inférieure
Poids unitaire (g)	600

Emballage

Pièces par boîte	10 lames	(20 ml)
Taille de la boîte (m)	0.7 x 0.6 x 0.11	
Commande Min.	1 boîte	

INSTALLATION

- À coller sur le support avant la pose des revêtements.
- Côté pièce humide, appliquer un mastic PU ou MS Polymère entre le seuil et le revêtement.
- Ne se soude pas à chaud.
- Pour toute information, se référer à la notice Concept Douche.

NETTOYAGE & ENTRETIEN

Merci de se référer à la notice Concept Douche.

CODE ARTICLE

	Code SAP	Code EAN
Grey RAL: NCS:	1255 748	7393799030567





Fiche Technique

Manchons d'étanchéité STOSETT

CONCEPT DOUCHE

DESCRIPTION

Manchons en PVC pour des canalisations de différents diamètres. À coller.

Caractéristiques principales :

- Finition étanche pour canalisations de différents diamètres.
- À utiliser lorsqu'il n'est pas possible de faire sortir les tuyaux du mur.
- Multiples tailles disponibles (de 8/12 mm à 100/127 mm de diamètre).

Sols compatibles :

- Revêtements pour pièces humides.

Principaux segments d'application :



INFORMATION TECHNIQUE

Produit

Taille (mm)	Diamètre (partie supérieure/inférieure) : 8/12; 11/15; 15/19; 18/22; 21/26; 26/31; 11/15; 15/19;
-------------	--

Emballage

Pièces par boîte	24 (pour toutes les tailles sauf 35/4 et 100/127) 6 (pour 35/42) 1 (pour 100/127)
------------------	---

Commande Min. 1 pièce

INSTALLATION

- Déposer à la base des tuyaux la membrane radonix.
- Couper le manchon et l'insérer autour du tuyau.
- Coller le manchon avec de la soudure à froid.
- Mettre en place la bague serre-joint afin de maintenir le manchon pendant le séchage de la soudure.

NETTOYAGE & ENTRETIEN

Merci de se référer à la notice Concept Douche.

CODE ARTICLE

	Diamètres*	Code SAP	Emballage	Code EAN
	8 - 12mm	1420 001	24 manchons + 12 serre-joints	343128244601
	11 - 15mm	1420 002	24 manchons + 12 serre-joints	343128244618
	15 - 19mm	1420 003	24 manchons + 12 serre-joints	343128244625
	18 - 22mm	1420 004	24 manchons + 12 serre-joints	343128244632
	21 - 26mm	1420 005	24 manchons + 12 serre-joints	343128244649
	26 - 31mm	1420 006	24 manchons + 12 serre-joints	343128244656
	30 - 35mm	1420 007	24 manchons + 12 cserre-joints	343128244663
	35 - 42mm	1420 008	6 manchons + 3 serre-joints	343128244670
	100 - 127mm	1420 009	1 manchon	343128244595
	Adhésif pour Stosett	1460 100	1 tube = 160 ml	

White
RAL: 9003
NCS: S 0500 N

* Le premier chiffre indique le diamètre de la partie supérieure, le second celui à la cavité.



Fiche Technique

Bague de serrage

CONCEPT DOUCHE

DESCRIPTION

Bague de serrage de 150 mm à fermeture automatique, sans vis.
S'ajuste à la dimension du siphon.
Pour siphons Dusch Brunn, Oden, Freja, Braje.



Principaux segments d'application :



INFORMATION TECHNIQUE

Produit

Taille (mm)	150
Poids unitaire (g)	4

Emballage

Pièces par boîte	Expédié en vrac
Taille de la boîte (m)	0.16 x 0.16 x 0.015
Poids de la boîte (kg)	Expédié en vrac
Taille de la palette (m)	1.2 x 0.8 x 1.4
Poids palette (kg)	Expédié en vrac
Commande Min.	1 pièce

CODE ARTICLE

	Code SAP	Code EAN
Inox RAL: NCS:	1417 002	3423128279313

INSTALLATION

Merci de se référer à la notice Concept Douche.

NETTOYAGE & ENTRETIEN

Merci de se référer à la notice Concept Douche.



Fiche Technique

Découpeur circulaire

CONCEPT DOUCHE

DESCRIPTION

Découpeur circulaire 130 mm ou 150 mm pour les sols Concept Douche.

Caractéristiques principales :

- Permet de découper parfaitement le revêtement de sol à la dimension du siphon.

Sols compatibles :

- Sols Concept Douche.

Principaux segments d'application :

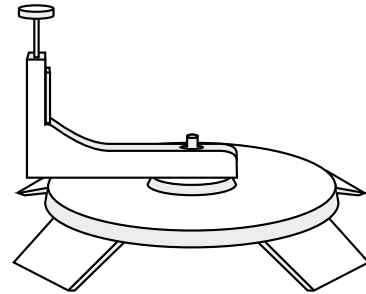

INFORMATION TECHNIQUE



Produit

Taille (mm)		130 de diamètre
		150 de diamètre
Poids unitaire (g)	130	100
	150	150

Emballage

Pièces par boîte		Expédié en vrac
Taille de la boîte (cm)	130	0.13 x 0.13 x 0.05
Poids de la boîte (cm)	130 & 150	Expédié en vrac
Taille de la palette (m)		1.2 x 0.8 x 1.4
Poids palette (kg)		Expédié en vrac
Commande Min.		1 pièce

CODE ARTICLE

	Diamètres	Code SAP	Code EAN
 Blue RAL: 260 60 25 NCS: S 2040 R 80 B	130	1417 012	3423128410204
 White RAL: 9003 NCS: S 0500 N	150	1417 003	3423128279290
Lames additionnelles (5)	-	1417 016	7394000231742

INSTALLATION

Merci de se référer à la notice Concept Douche.

NETTOYAGE & ENTRETIEN

Merci de se référer à la notice Concept Douche.



Fiche Technique

Support de mise en œuvre pour siphons en PVC

CONCEPT DOUCHE

DESCRIPTION

Une paire de pieds livrée avec 2 sections angulaires, 2 vis et 2 écrous.
Pour régler la hauteur de scellement des siphons.

Principaux segments d'application :



INFORMATION TECHNIQUE

Produit

Taille	La hauteur peut varier de 60 à 110 mm
Poids unitaire (g)	140

Emballage

Pièces par boîte	1 kit de 2 unités
Taille de la boîte (m)	0.22 x 0.10 x 0.10
Poids de la boîte (kg)	9
Taille de la palette (m)	1.2 x 0.8 x 1.4
Poids palette (kg)	31
Commande Min.	1 pièce

CODE ARTICLE

	Code SAP	Code EAN
 White RAL: 9003 NCS: S 0500 N	1417 004	3423128354607

INSTALLATION

Merci de se référer à la notice Concept Douche.

NETTOYAGE & ENTRETIEN

Merci de se référer à la notice Concept Douche.



Fiche Technique

Tarkomousse sous-couche Confort acoustique

CONCEPT DOUCHE

DESCRIPTION

Sous-couche acoustique en mousse PVC pour Concept Douche.

Caractéristiques principales :

- Meilleure efficacité acoustique dans les pièces humides : amélioration de 17 dB pour Granit Safe T et Multisafe Optima, et de 18 dB pour Multisafe Aqua et Multisafe Granit et réduction du bruit dans les pièces adjacentes.
- Plus grand confort à la marche.

Subfloor type & applications:

- Applications résidentielles et en ERP.
- Chape, dalle, bois.

Sols compatibles :

- Sols de pièces humides Concept Douche.

Principaux segments d'application :



INSTALLATION

- Le sol doit être plan, propre, sain, sec et lisse.
- Coller la sous-couche au sol.
- Poser le revêtement en utilisant la colle acrylique recommandée.

INFORMATION TECHNIQUE

Produit

Taille (m)	35 longueur x 2 largeur
Épaisseur (mm)	2.0
Poids total (g/m ²)	1200

Emballage

Commande Min.	1 rouleau (70 m ²)
---------------	--------------------------------

CODE ARTICLE

		Code SAP	Code EAN
	White	3965001	3423128380910

NETTOYAGE & ENTRETIEN

aucun nettoyage ou entretien nécessaire.

