













MANILOADER

■ ML 40



- Capacité de charge : 1500 kg
- Hauteur hors-tout : 1,96 m ou 1,87 m
- Protège conducteur ROPS/FOPS
- Moteur : 50 cv
- Godet standard : 400 Litres
- Châssis articulé

ML 40

-  **Capacité de charge**1500 kg
-  **Hauteur de levée**
Sous les fourches.....2,60 m
Hauteur de déversement.....1,95 m
-  **Pneumatiques**
Standard10 x 16,5 10 PR SKS
-  **Accessoires**
Fourches à palettes
Fourches à fumier.....1,47 m ou 1,80 m
BennesLargeur - Capacité
Terrassement1,30 m - 400 L
Multifonctions 4x11,50 m - 450 L
Matériau léger1,80 m - 600 L
Matériau léger2 m - 1000 L
A déversement 3,20m1,30 m - 400 L
-  **Freins immergés à commande négative sur les quatre roues**
-  **Moteur KUBOTA**
Type.....V2403
Cylindrée.....4 cylindres - 2434 cm³
Régime nominal2600 tr/min
Puissance (ISO 3046)50 CV/38 kw
Couple maxi167,6 Nm à 1600 tr/min
Injection indirecte
Refroidissement par eau
-  **Transmission**hydrostatique
Inverseur de marche électro-hydraulique
Vitesses : 1 avant et 1 arrière
Vitesse de déplacement maxi.....22 km/h
-  **Essieux**
Avant rigide autobloquant
Arrière oscillant autobloquant
Réducteurs épicycloïdaux
-  **Direction**
Châssis articulé, 2 vérins double effet
-  **Hydraulique**
Pompe principale à engrenages50 L/min
Pression hydraulique230 bars
-  **Réservoir carburant**60 L
-  **Poids à vide (sans accessoires)**2900 kg
Largeur hors tout.....1300 mm
Hauteur hors tout1960 mm
Option Surbaissée.....1870 mm
Rayon de braquage3160 mm
Garde au sol240 mm
Effort de traction (en charge)2330 daN

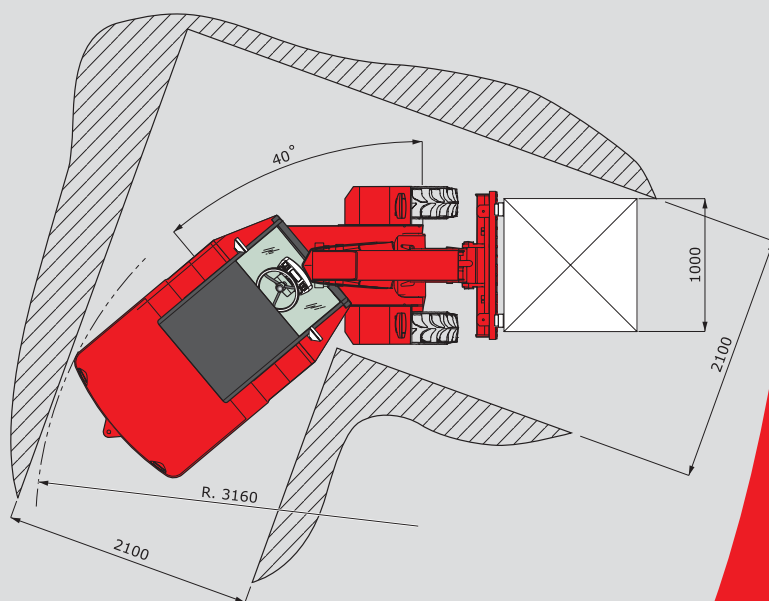
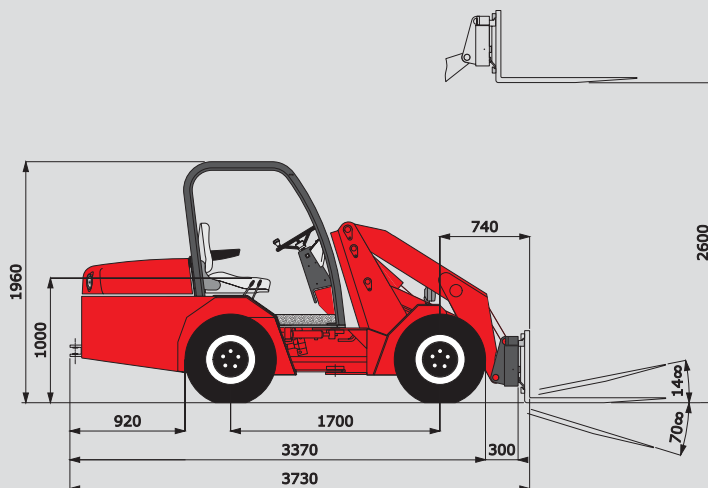
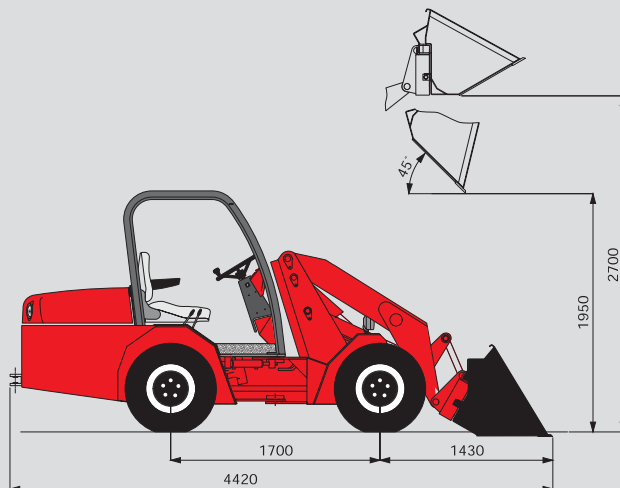

Les spécifications portées n'engagent pas le constructeur et peuvent être modifiées sans préavis.
Les équipements présentés dans cette brochure peuvent être de série, en option ou non disponibles,
suivant les versions. Pour plus de détails, contactez votre concessionnaire MANITOU.

MANITOU BF

B.P. 249 - 44158 Ancenis Cedex France - Tél. : 33 (0) 2 40 09 10 11
Fax commercial france : 02 40 09 10 96 / Export : 33 2 40 09 10 97
www.manitou.com

700386FR-A - 04/07

