

The KESLA logo features a stylized red and black triangle to the left of the brand name 'KESLA' in a bold, black, sans-serif font.

TÊTES  
D'ABATTEUSES

#yourlifetimematch

KESLA 27RH

A circular logo containing a stylized blue key icon. To the right of the key, the text 'TEHTY SUOMESSA' and 'MADE IN FINLAND' is written in blue, with a registered trademark symbol (®) below the key.

TEHTY SUOMESSA  
MADE IN FINLAND

[www.kesla.com](http://www.kesla.com)



### La norme ISO 9001 dit tout sur la qualité des activités

Kesla a reçu un certificat ISO 9001 de qualité. Il s'agit d'un certificat relatif à l'ensemble des activités de développement novatrices, permettant d'offrir des produits et services de qualité. La norme ISO affecte non seulement le matériel et la fabrication des produits, mais aussi toutes les activités de la société.

## KESLA #yourlifetimematch

Kesla a été fondée par un fermier nommé Antti Kärkkäinen en 1960. Les activités commerciales de la société reposaient sur le matériel destiné à l'agriculture puis au secteur forestier. La véritable passion d'Antti était de mieux faire les choses que les autres, comme c'est encore le cas aujourd'hui avec le personnel de Kesla. Le client est au centre de toutes les activités, voilà l'innovation fondamentale chez nous à Kesla. En étant à l'écoute des désirs des clients et en coopérant, nous créons réellement des solutions qui répondent aux besoins du client.

Aujourd'hui, Kesla est un acteur fort dans le domaine de la technologie forestière avec à son actif près de 250 employés dans trois sites en Finlande et une filiale en Allemagne. Les produits Kesla sont exportés vers 35 pays à travers le monde.

Nous sommes fiers d'être membres de l'équipe KESLA. Nous vous invitons aussi, vous nos précieux clients, à rejoindre notre équipe.

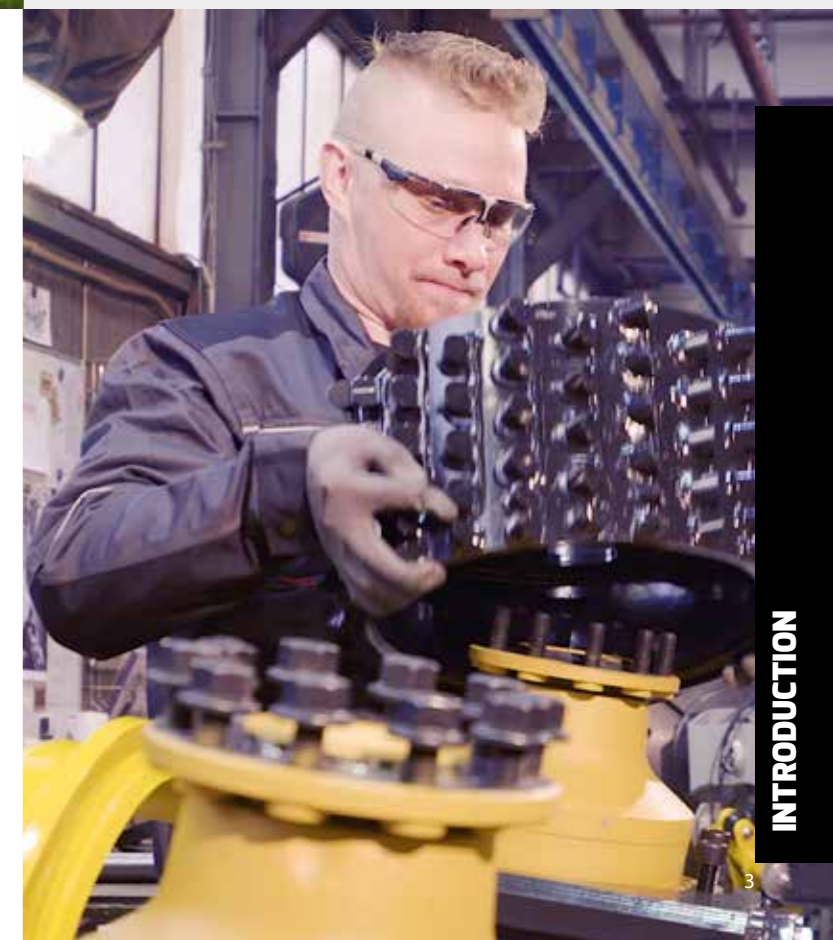

INTRODUCTION

## ARGUMENTS TÊTES D'ABATTEUSES KESLA



1.

### TRAITEMENT CONTRÔLÉ

Le réglage de la pression constitue un parfait exemple de la grande variété d'options disponibles pour les abatteuses KESLA. Ce réglage peut être appliqué à l'aide de régulateurs de pression mécaniques ou électriques. La commande électrique proCON de KESLA permet d'optimiser la force de serrage des couteaux d'ébranchage et des rouleaux d'alimentation ainsi que la force d'alimentation de la barre de scie et ce en fonction du diamètre, des espèces d'arbres, de l'étage de travail et des conditions de travail. Le remplacement des régulateurs de pression des machines mécaniques à électriques peut facilement s'effectuer également sur une tête KESLA existante.

2.

### CONSTRUCTION LÉGÈRE MAIS DURABLE

La structure de châssis à corps large est une immense solution destinée à une construction légère mais durable.

3.

### INCLINAISON SOLIDE

Le bras à grande inclinaison ayant un profil latéral avant droit est une construction très résistante par rapport à son poids. Grâce au grand angle d'inclinaison, le traitement est efficace et sans contrainte sur la structure de la tête même lorsque vous travaillez dans des zones de collines.

4.

### QUALITÉ D'ÉBRANCHAGE ÉLEVÉE ET RAMASSAGE FACILE DU BOIS

Grâce à l'espace large entre les couteaux d'ébranchage et la bonne forme des couteaux, une géométrie de couteau optimale est obtenue. La précision de forme et la rigidité structurelle des couteaux d'ébranchage avant qui sont coulés offrent une puissance d'ébranchage supplémentaire par rapport à des couteaux soudés. La fixation flottante de la barre stabilisatrice entre les couteaux permet aux couteaux de se déplacer plus librement en fonction de la forme de l'arbre. L'ébranchage, même des arbres les plus tortueux est efficace, la bonne qualité d'ébranchage, et le ramassage des arbres encore débout ou déjà tombés est facile.

5.

### ROULEAU CENTRAL BIEN POSITIONNÉ

Le rouleau de support dans le cadre ainsi que le rouleau d'alimentation dans les modèles 3WD sont situés de manière optimale, derrière les rouleaux d'alimentation principaux qui portent le bois.

Sur le châssis se trouvent des rouleaux de support comme sur les modèles 3WD. Il comporte un rouleau central de traction derrière les rouleaux latéraux de support de bois, bien positionné dans la direction longitudinale du grappin. Le rouleau est fermement monté avec des paliers forts sur le châssis.

6.

### ALIMENTATION DES MOTEURS SELON LA NÉCESSITÉ

De solides moteurs à pistons radiaux sont utilisés dans les rouleaux alimentateurs, dont la taille peut être sélectionnée parmi une grande variété liée à la sortie hydraulique de la machine de base et aux arbres à manipuler. Pour le traitement par épluchage, les moteurs peuvent également être équipés de capteurs de mesure de longueur interne. Les rouleaux d'alimentation sont formés de telle sorte que la charge sur l'arbre de moteur soit aussi proche que possible du palier, ce qui maximise la durée de vie des moteurs.

7.

### SYSTÈME HYDRAULIQUE PERFORMANT

Des vannes mobiles compactes ayant un bon débit d'huile destiné à l'alimentation et des vannes NG6 standard destinées à d'autres fonctions sont une excellente combinaison. Des ensembles vannes spécifiques à une fonction détachables de façon individuelle sont faciles à entretenir et, grâce à la conception spacieuse, permettent de faciliter le remplacement de tuyau. La structure de vanne modulaire permet de changer facilement la spécification de valve également dans les têtes existantes, si nécessaire.

3.

7.

1.

5.

6.

11.

4.

2.

12.

8.

### MESURE DE LONGUEUR PRÉCISE

La roue de mesure de longueur est située de manière optimale et pivote dans la direction d'alimentation du bois. Celle-ci, associée à une large plage de déplacement de la roue, assurent une excellente précision de mesure de longueur. Le rouleau de support derrière la roue de mesure de longueur (rouleau d'alimentation dans les modèles 3WD) élimine efficacement l'écorce de bois et d'autres débris pour éviter qu'ils n'interfèrent avec la mesure. Le capteur sans contact est entièrement étanche à l'eau. La roue de mesure HydCON de KESLA ayant un vérin à double action augmente encore la précision de la mesure.

9.

### SCIE FIABLE

La scie KESLA standard est sans compromis simple et fiable. Le bras pivotant de scie a des surfaces usinées avec précision qui sont lubrifiées en continu par l'huile pour chaîne de scie. Il n'est pas nécessaire de séparer les paliers portables ni de les entretenir. La maintenance est facile car la structure peut être détachée à la fois du moteur et du côté pignon sans démonter l'ensemble du mécanisme de scie.

10.

**SCIE JPS R5500 ALTERNATIVE**, qui augmente l'efficacité énergétique du sciage jusqu'à un niveau totalement nouveau. Le grand moteur à couple élevé et le pignon de grand diamètre permettent une puissance de coupe élevée à une faible vitesse de rotation du moteur de scie. Les pertes de pression sont faibles, ce qui permet un meilleur rendement et une sortie de chaleur résiduelle inférieure. La barre de guidage extra large est rigide et durable. Le mécanisme de pivotement entièrement intégré élimine les problèmes causés par le bois de chauffage, la neige tassée et les copeaux de bois. Une scie est disponible dans les deux versions .404 et de 3/4 po.

11.

**LA GÉOMÉTRIE ACCESSIBLE ET OPTIMISÉE DES COUTEAUX D'ÉBRANCHAGE ARRIÈRE** facilite et optimise la récolte et garantit des résultats de qualité. La plage comprend des modèles à la fois à un et deux couteaux d'ébranchage arrière.

12.

### EXCELLENTE PRÉCISION DE LA MESURE DE DIAMÈTRE

Le diamètre est mesuré au niveau des couteaux d'ébranchage avant, de sorte que les changements de la dureté du bois dus aux conditions météorologiques, etc. n'affectent pas la précision de la mesure. Étant donné que les rouleaux d'alimentation transportent la majeure partie du poids du bois, il est également précis de mesurer des billes de grand diamètre avec un couteau d'ébranchage. Le capteur est un capteur linéaire sans contact. Alternativement, la mesure peut également être effectuée à l'aide de deux capteurs d'impulsion magnétiques sans contact qui sont très bien protégés contre les chocs et d'autres facteurs externes.



9.

10.

## Avantages supérieurs de la géométrie de rouleau progressive

\* La géométrie de rouleau progressive unique de Kesla combine sans aucun compromis les forces des têtes 2WD de pression latérale (A) et des têtes 3WD/4WD à géométrie triangulaire classique (B).

- Les rouleaux transportent les arbres lourds et de grand diamètre, et la poignée est renforcée par la masse de la tige. Le poids de la tige exerce moins de contrainte sur les couteaux d'ébranchage, et le frottement entre le grappin et le bois est minimal.
- Au fur et à mesure que le diamètre diminue, les rouleaux tournent progressivement pour toucher la tige d'un côté à l'autre. Les petits arbres ne sont pas pressés contre le corps de la tête, mais l'arbre est transporté doucement entre les rouleaux d'alimentation, ce qui permet de maintenir le frottement entre le grappin et le bois à un niveau faible et d'assurer également la prise maximale d'arbres à parties supérieures noueuses.
- La fixation flottante de la barre stabilisatrice entre les rouleaux d'alimentation permet à la tige de rouler plus librement, tout en maintenant sa prise serrée. L'alimentation d'arbres tortueux est également légère et harmonieuse.

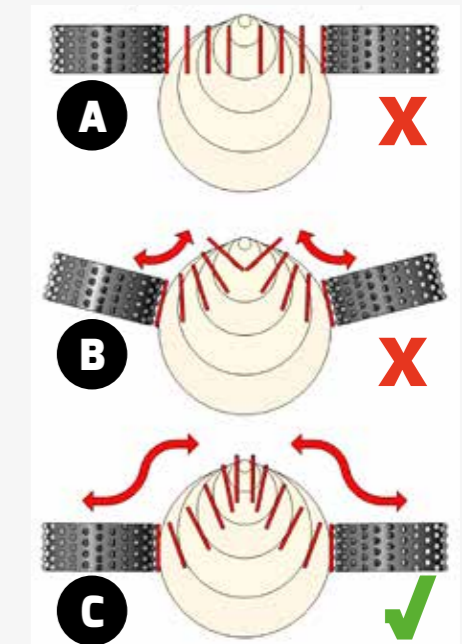

- La compensation de pression entre les moteurs d'alimentation empêche le glissement mais permet des différences de vitesse entre les rouleaux du bois du fait des courbures et du flottement.
- Lors du traitement en masse, la collecte et le traitement de plusieurs arbres sont efficaces.
- En fonction de la classe de taille de la tête, l'économie de poids est de 100 à 200 kg par rapport à une tête 3WD ou 4WD. L'excellent rapport puissance/poids des têtes d'abatteuse KESLA augmente la productivité et améliore l'efficacité énergétique.
- Le système hydraulique à 2 moteurs est excellent pour le débit d'huile. Les pertes de pression du système sont inférieures de jusqu'à 20%, ce qui signifie une meilleure puissance nette et une économie de carburant.
- La construction 2WD simple facilite également la maintenance de la tête d'abatteuse.



## KESLA 16RH

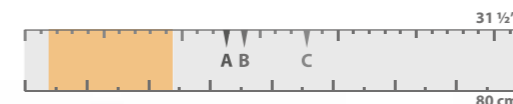

■ = diamètre d'arbre optimal  
 A = diamètre d'ébranchage (bout à bout)  
 B = diamètre maximal (ouverture des rouleaux d'alimentation)  
 C = diamètre de coupe maximal



Le modèle **16RH KESLA** est la tête d'abatteuse vigoureuse la plus légère du marché pour usage professionnel. Quatre couteaux d'ébranchage et des capacités de traitement en masse, combinés à l'unique couteau proAX KESLA (équipement en option) en font une tête particulièrement efficace pour la récolte intégrée de la pulpe et du bois de biomasse.

Le modèle 16 RH est approprié pour être installé sur des tracteurs et des abatteuses à roues d'au plus 10 tonnes.

Le modèle 16RH KESLA est la tête d'abatteuse vigoureuse la plus légère du marché pour usage professionnel équipée de quatre couteaux d'ébranchage et d'excellentes capacités de traitement en masse.



<b>16RH</b>		
Poids à partir de (sans rotateur)	445 kg	1,000 lbs
<b>SCIE À CHAÎNE</b> <span style="float: right;">scie avec tension manuelle ou automatique de la chaîne</span>		
Diamètre de sciage max	450 mm	17.7"
Barre / Chaîne de guidage	18" / .404"	18" / .404"
Moteur de scie	10 cc / 19 cc	0.61 / 1.16 cu.in
<b>ALIMENTATION</b> <span style="float: right;">Commande d'antidérapage 2WD</span>		
Ouverture max. des rouleaux d'alimentation	350 mm	14"
Cylindrée du moteur d'alimentation	250 / 315 cc	15.2 / 19.2 cu.in
Force d'alimentation à 250 bar (4,600 PSI)	13 / 16 kN	2,920 / 3,600 lbf
Vitesse d'alimentation à 170 l/min (53 gpm)	5,0 / 4,0 m/s	16.4 / 13.1 ft/s
<b>ÉBRANCHAGE</b> <span style="float: right;">Couteau 4 mobiles + 1 fixe</span>		
Diamètre d'ébranchage (bout à bout)	330 mm	13"
Ouverture max. des couteaux avant	480 mm	18.9"
Ouverture max. des couteaux arrière	500 mm	19.7"
<b>SYSTÈME HYDRAULIQUE</b>		
Niveau de pression max.	250 bar	3,625 PSI
<b>Sortie hydraulique min. et puissance de moteur</b>		
250 cc	120 l/min, 50 kW	31 gpm, 68 hp
315 cc	150 l/min, 62 kW	40 gpm, 84 hp



## KESLA 18RH-II

■ = diamètre d'arbre optimal  
 A = diamètre d'ébranchage (bout à bout)  
 B = diamètre maximal (ouverture des rouleaux d'alimentation)  
 C = diamètre de coupe maximal

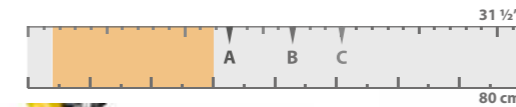

Le modèle **18RH-II KESLA** a une tête ayant un important système hydraulique et une grande puissance logée dans un petit package convivial destiné à l'éclaircie. Cette tête bien connue pour son rapport puissance/poids supérieur est à présente davantage améliorée, par exemple, la nouvelle structure de châssis est même plus durable dans les conditions de fonctionnement les plus difficiles. Le 18 RH-II est à présent toujours équipé de trois couteaux d'éb-

ranchage, ce qui facilite et optimise le ramassage et l'ébranchage d'arbres, en particulier lorsqu'il s'agit du traitement de grands arbres.

Le 18 RH-II KESLA, comme les plus grandes têtes KESLA, peut être équipé d'une grande variété d'équipements afin de répondre aux besoins du client. Le 18 RH-II est approprié pour être installé sur des abatteuses et des excavateurs d'au plus 10 tonnes.

Le modèle 18RH-II KESLA a été renouvelé. Le résultat est une tête ayant une meilleure durabilité avec peu de maintenance.



<b>18RH-II</b>		
Poids à partir de (sans rotateur)	560 kg	1,235 lbs
<b>SCIE</b>	scie avec tension manuelle ou automatique de la chaîne	
Diamètre de sciage max	500 mm	20"
Bord/Chaîne de lame	20" / .404" (3/4" opt.)	1.16 / 1.8 / 1.95 cu.in
Moteur de scie	19 cc / 30 cc / 32 cc	17.4 / 13.7 ft/s
<b>ALIMENTATION</b>	Commande d'antidérapage 2WD	
Ouverture max. des rouleaux alimentateurs	420 mm	17"
Taille du moteur de l'alimentateur	300 / 400 cc	18.3 / 24.4 cu.in
Force d'alimentation à 240 bar (4,600 PSI)	15 / 19 kN	3,370 / 4,270 lbf
Vitesse d'alimentation à 200l/min (53 gpm)	5,3 / 4,2 m/s	17,4 / 13,7 ft/s
<b>ÉBRANCHAGE</b>	Couteau 3 mobiles + 1 fixe	
Diamètre d'ébranchage (net)	330 mm	13"
Ouverture max. des couteaux avant	480 mm	18.9"
Ouverture max. des couteaux arrière	520 mm	20.5"
<b>SYSTÈME HYDRAULIQUE</b>		
Niveau de pression max.	240 bar	3,480 PSI
<b>Sortie hydraulique min. et puissance de moteur</b>		
200 cc	135 l/min, 54 kW	35 gpm, 73 hp
400 cc	160 l/min, 65 kW	42 gpm, 88 hp

**À PRÉSENT AVEC TROIS COUTEAUX!**



## KESLA 20RH-II



- = diamètre d'arbre optimal
- A = diamètre d'ébranchage (bout à bout)
- B = diamètre maximal (ouverture des rouleaux d'alimentation)
- C = diamètre de coupe maximal



Le modèle **20RH-II KESLA** est une tête d'abatteuse puissante et agile destinée à l'éclaircie et l'abattage final d'arbres légers. Compte tenu de sa classe de taille, cette tête d'abatteuse de construction légère mais robuste fournit une force d'alimentation exceptionnellement grande et réalise un sciage exceptionnellement net. Grâce aux quatre coupeaux d'ébranchage, le bois est facile à ramasser et le résultat d'ébranchage est excellent.

De nombreux accessoires supplémentaires comprennent les caractéristiques proCON et hydCON ainsi que le marquage couleur, le tendeur de chaîne automatique et le dispositif de traitement de souche. Le 20 RH-II peut également être équipé pour effectuer une récolte efficace de la biomasse grâce à l'unique système de coupe proAX Kesla et à des fonctions multi-souches. Le modèle 20 RH-II KESLA est une tête idéale pour des éclaircissements de taille moyenne et des excavatrices sur chenilles de 8 à 13 tonnes.

Le modèle 20RH-II KESLA est une tête d'abatteuse puissante et agile destinée à l'éclaircie et même à l'abattage final d'arbres dont le diamètre moyen est inférieur à 30 cm.



<b>20RH-II</b>		
Poids à partir de (sans rotateur)	650 kg	1,430 lbs
<b>SCIE</b>	scie avec tension manuelle ou automatique de la chaîne	
Diamètre de sciage max	540 mm	22"
Bord/Chaîne de lame	22" / .404" (3/4" opt.)	22" / .404" (3/4" opt.)
Moteur de scie	19 cc / 30 cc / 32 cc	1.16 / 1.8 / 1.95 cu.in
<b>ALIMENTATION</b>	Commande d'antidérapage 2WD	
Ouverture max. des rouleaux alimentateurs	420 mm	17"
Taille du moteur de l'alimentateur	300 / 400 cc	18.3 / 24.4 cu.in
Force d'alimentation à 240 Bar (4,600 PSI)	15 / 19 kN	3,370 / 4,270 lbf
Vitesse d'alimentation à 200l/min (53 gpm)	5,3 / 4,2 m/s	17.4 / 13.7 ft/s
<b>ÉBRANCHAGE</b>	Couteau 4 mobiles + 1 fixe	
Diamètre d'ébranchage (net)	330 mm	13"
Ouverture max. des coupeaux avant	480 mm	18.9"
Ouverture max. des coupeaux arrière	520 mm	25.5"
<b>SYSTÈME HYDRAULIQUE</b>		
Niveau de pression max.	240 bar	3,480 PSI
<b>Sortie hydraulique min. et puissance de moteur</b>		
325 cc	135 l/min, 54 kW	35 gpm, 73 hp
400 cc	160 l/min, 65 kW	42 gpm, 88 hp

## KESLA 25RH-II

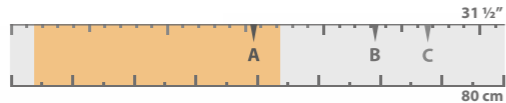

■ = diamètre d'arbre optimal  
 A = diamètre d'ébranchage (bout à bout)  
 B = diamètre maximal (ouverture des rouleaux d'alimentation)  
 C = diamètre de coupe maximal

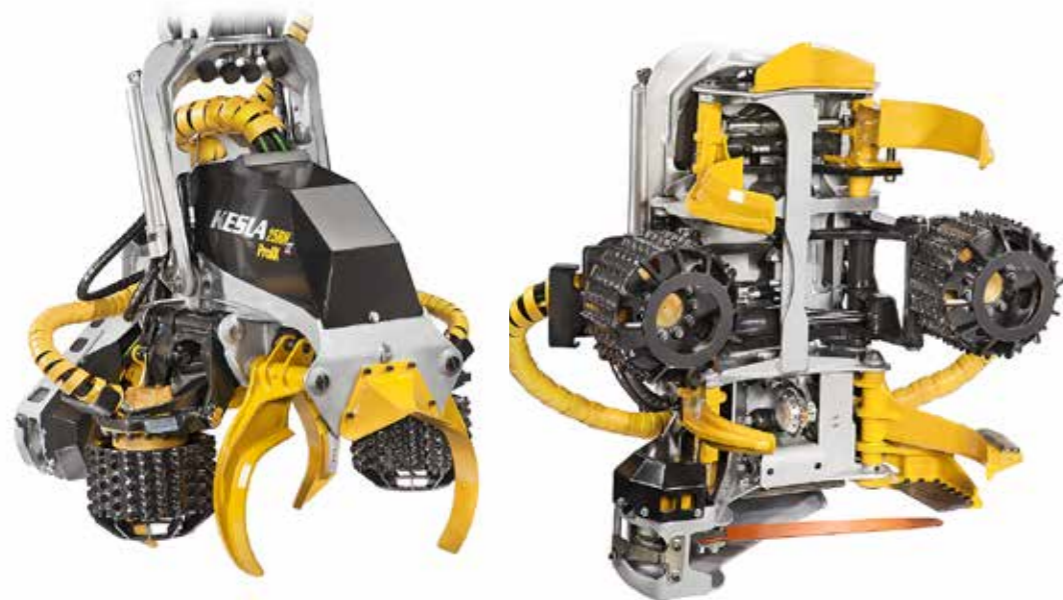

La tête d'abatteuse la plus vendue de Kesla, 25 RH-II, est un réel outil complet pour la réalisation des travaux allant de l'éclaircie à l'abattage final. Un excellent équilibre combiné à un excellent rouleau et une excellente géométrie de couteau facilite et accélère le ramassage des arbres, à la fois debout et pré-abattu. Ce modèle 25 RH-II est également idéal pour le traitement de billes empilées.

De nombreux accessoires supplémentaires comprennent les caractéristiques proCON et hydCON ainsi que le marquage couleur, le tendeur de chaîne

automatique et le dispositif de traitement de souche. Le 25RH-II peut également être équipé pour effectuer une récolte efficace de la biomasse grâce à l'unique système de coupe proAX KESLA et à des fonctions multi-souches. Du fait de la grande variété de moteurs d'alimentation, il est possible de faire le bon choix qui correspond à la puissance hydraulique de différentes machines de base. Le modèle 25RH-II KESLA est particulièrement idéal pour des abatteuses à roues de 15 à 20 tonnes et des excavatrices sur chenilles 12 à 15 tonnes à utilisation moyenne à intensive.

Ce modèle est une vraie machine polyvalente pour les travaux allant de l'éclaircie à l'abattage final, le diamètre moyen du bois étant inférieur à 40 cm.



25RH-II		
Poids à partir de (sans rotateur)	860 kg	1,895 lbs
<b>SCIE</b> <span style="float: right;">scie avec tension manuelle ou automatique de la chaîne</span>		
Diamètre de sciage max	670 mm	26"
Bord/Chaîne de lame	25" / .404" (3/4" opt.)	25" / .404" (3/4" opt.)
Moteur de scie	19 cc / 30 cc / 32 cc	1.16 / 1.8 / 1.95 cu.in
<b>ALIMENTATION</b> <span style="float: right;">Commande d'antidérapage 2WD</span>		
Ouverture max. des rouleaux alimentateurs	580 mm	23"
Taille du moteur de l'alimentateur	380 / 470 / 565 cc	23.2 / 28.7 / 34.5 cu.in
Force d'alimentation à 240 bar (4,600 PSI)	16 / 19 / 23 kN	3,600 / 4,270 / 5,170 lbf
Vitesse d'alimentation à 220 l/min (74 gpm)	5,8 / 4,7 / 4,0 m/s	19 / 15.4 / 13.1 ft/s
<b>ÉBRANCHAGE</b> <span style="float: right;">Couteau 4 mobiles + 1 fixe</span>		
Diamètre d'ébranchage (net)	420 mm	16.5"
Ouverture max. des couteaux avant	600 mm	23.6"
Ouverture max. des couteaux arrière	680 mm	26.8"
<b>SYSTÈME HYDRAULIQUE</b>		
Niveau de pression max.	240 bar	3,480 PSI
<b>Sortie hydraulique min. et puissance de moteur</b>		
380 cc	135 l/min, 54 kW	35 gpm, 73 hp
470 cc	160 l/min, 65 kW	42 gpm, 88 hp
565 cc	190 l/min, 76 kW	50 gpm, 103 hp

Kesla se réserve le droit d'effectuer des modifications techniques. Les produits présentés sur les images peuvent comporter des accessoires supplémentaires.



TÊTE DE ROULEAU 25RH-II

## KESLA 27RH-II | 28RH-II | 29RH-II | 30RH-II

La famille de produits les plus puissants en matière de têtes d'abatteuse de KESLA représente la dernière conception et technologie sur le marché. Sur la base d'une conception modulaire unique, la gamme couvre une grande variété d'applications sans précédent, sans aucun compromis. La construction de châssis modulaire robuste de la tête est conçue de façon à augmenter la durabilité et à faciliter la maintenance. Une attention particulière a été accordée à la protection des véris, des

tuyaux flexibles et des capteurs. La géométrie progressive unique du rouleau d'alimentation de KESLA et le système hydraulique à flux élevé rendent la tête d'abatteuse imbattable en termes d'efficacité énergétique. Grâce à la grande variété de moteurs et d'accessoires d'alimentation, les têtes peuvent être adaptées à une large gamme de machines de base de différentes classes de puissance.

- = diamètre d'arbre optimal
- A = diamètre d'ébranchage (bout à bout)
- B = diamètre maximal (ouverture des rouleaux d'alimentation)
- C = diamètre de coupe maximal

### KESLA 27RH-II

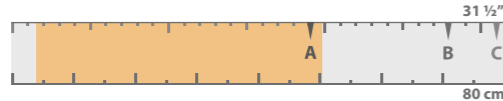

La version 27RH-II KESLA est le modèle le plus léger de la série. Son corps court et compact avec un couteau d'ébranchage arrière rend la tête d'abatteuse particulièrement efficace lors de la manipulation d'arbres tortueux. L'excellent rapport puissance/poids de la tête d'abatteuse et de la grande variété de moteurs d'alimentation le rend approprié pour une large gamme de machines de base et d'applications. Il est approprié pour des abatteuses à roues de taille moyenne et des excavatrices sur chenilles de 15 à 20 tonnes.

### KESLA 28RH-II

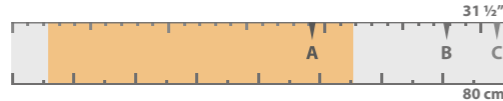

Le modèle 28RH-II KESLA est équipé de quatre couteaux d'ébranchage, contrairement à son modèle jumeau, le 27RH-II. La tête d'abatteuse est éventuellement disponible dans l'une ou l'autre des versions 2WD ou 3WD, en fonction de l'utilisation prévue et des préférences de l'utilisateur. Grâce à la conception modulaire, la conversion 2WD/3WD peut également être effectuée ultérieurement, ce qui augmente la sécurité de l'investissement dans des conditions d'utilisation en constante évolution. Le modèle 28RH-II peut bien être accessorisés pour l'abattage final de feuillus bruts et d'arbres à feuilles caduques, comme par exemple l'acacia et l'écorçage d'eucalyptus. Une machine de base appropriée est une abatteuse à roues lourde, ou une excavatrice sur chenilles de 18-20 tonnes.

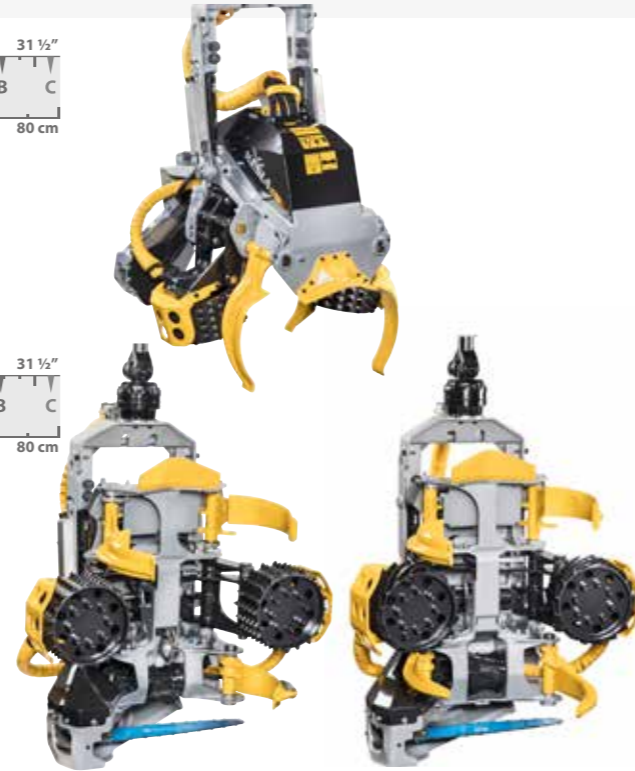

	27RH-II		28RH-II 2WD		28RH-II 3WD	
Poids à partir de (sans rotateur)	1 290 kg	2,840 lbs	1 380 kg	3,042 lbs	1 440 kg	3,175 lbs
<b>SCIE</b>	<b>Scie avec tension manuelle ou automatique de la chaîne</b>					
Diamètre de sciage max	780 mm	30"	780 mm	30"	780 mm	30"
Bord/Chaîne de lame	30" / .404" (3/4" opt.)	30" / .404" (3/4" opt.)	30" / .404" (3/4" opt.)	30" / .404" (3/4" opt.)	30" / .404" (3/4" opt.)	30" / .404" (3/4" opt.)
Moteur de scie	30 cc / 41 cc	1.8 / 2.5 cu.in	30 cc / 41 cc	1.8 / 2.5 cu.in	30 cc / 41 cc	1.8 / 2.5 cu.in
<b>ALIMENTATION</b>	<b>Commande d'antidérapage 2WD</b>					
Ouverture max. des rouleaux alimentateurs	700 mm	27.5"	700 mm	27.5"	700 mm	27.5"
Taille du moteur de l'alimentateur	520 / 620 / 680 / 820 cc	31.7 / 37.8 / 45.5 / 50 cu.in	520 / 620 / 680 / 820 cc	31.7 / 37.8 / 41.5 / 50 cu.in	680 cc	41.5 cu.in
Force d'alimentation à 280 bar (4,600 PSI)	23 / 27 / 30 / 36 kN	5,170 / 6,100 / 6,750 / 8,100 lbf	23 / 27 / 30 / 36 kN	5,170 / 6,100 / 6,750 / 8,100 lbf	30 kN	6,750 lbf
Vitesse d'alimentation à 280 l/min (74 gpm)	5,7 / 4,8 / 4,5 / 3,7 m/s	18.7 / 15.7 / 14.7 / 12.1 ft/s	5,7 / 4,8 / 4,5 / 3,7 m/s	18.7 / 15.7 / 14.7 / 12.1 ft/s	4,5 m/s	14.7 ft/s
<b>ÉBRANCHAGE</b>	<b>Couteau 3 mobiles + 1 fixe</b>		<b>Couteau 4 mobiles + 1 fixe</b>		<b>Couteau 4 mobiles + 1 fixe</b>	
Diamètre d'ébranchage (net)	480 mm	18.9"	480 mm	18.9"	480 mm	18.9"
Ouverture max. des couteaux avant	720 mm	28.3"	720 mm	28.3"	720 mm	28.3"
Ouverture max. des couteaux arrière	760 mm	30"	760 mm	30"	760 mm	30"
<b>SYSTÈME HYDRAULIQUE</b>	<b>Commande d'antidérapage 3WD (4 moteurs synchronisés)</b>					
Niveau de pression max.	280 bar	4,600 PSI	280 bar	4,600 PSI	280 bar	4,600 PSI
<b>Sortie hydraulique min. et puissance de moteur</b>						
520 cc	175 l/min, 82 kW	46 gpm, 112 hp	175 l/min, 82 kW	46 gpm, 112 hp	-	-
620 cc	200 l/min, 95 kW	53 gpm, 129 hp	200 l/min, 95 kW	53 gpm, 129 hp	-	-
680 cc	220 l/min, 100 kW	58 gpm, 136 hp	220 l/min, 100 kW	58 gpm, 136 hp	220 l/min, 100 kW	58 gpm, 136 hp
820 cc	260 l/min, 125 kW	69 gpm, 170 hp	260 l/min, 125 kW	69 gpm, 170 hp	-	-

Kesla se réserve le droit d'effectuer des modifications techniques. Les produits présentés sur les images peuvent comporter des accessoires supplémentaires.





## ALTERNATIVES DE SCIE SUPÉRIEURE ÉGALEMENT

### KESLA 29RH-II

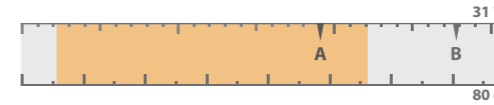

Tout comme son petit frère, 27RH-II, le modèle **29RH-II KESLA** est une tête d'abatteuse 2WD à trois coupeaux. La technologie est équivalente à celle du modèle 27RH-II, mais au lieu du rapport puissance/poids final, la construction est faite pour durer dans les conditions de travail les plus exigeantes. Du fait de sa conception compacte, des rouleaux d'alimentation de grand diamètre, d'une excellente protection et d'une construction robuste, la tête d'abatteuse est idéale pour l'abattage de bois durs tortueux et ramifiés.

Le modèle 29RH-II est également disponible avec une scie supérieure intégrée (29RH-II TS).

Le modèle 29RH-II est approprié pour des abatteuses à roues les plus lourdes et des excavatrices à chenilles de 20 à 30 tonnes.

### KESLA 30RH-II

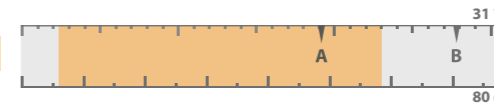

**30RH-II KESLA** est un modèle jumeau du 29RH-II, équipé de quatre coupeaux d'ébranchage. La tête d'abatteuse est éventuellement disponible sous la forme de deux versions 2WD ou 3WD, en fonction de l'usage prévu et des préférences. Grâce à la conception modulaire, la conversion 2WD/3WD peut également être effectuée ultérieurement, ce qui augmente la sécurité de l'investissement sur la machine dans le cas de conditions d'utilisation changeantes.

La construction robuste, l'alimentation 2WD ou 3WD puissante avec géométrie progressive de rouleau et la prise forte des quatre coupeaux d'ébranchage font l'objet du modèle 30RH-II un outil efficace et économique pour traiter du bois lourd, à la fois des arbres debout ou des bûches d'arbres empilées. Le modèle 30RH-II est également idéal pour l'écorçage d'eucalyptus et d'acacia.

Ce modèle est également disponible avec une scie supérieure intégrée (30RH-II TS).

30 RH-II KESLA est approprié pour être installé sur les abatteuses à roues et à chenilles les plus lourdes et les excavateurs sur chenilles de 20 à 30 tonnes.



- = diamètre d'arbre optimal
- A = diamètre d'ébranchage (bout à bout)
- B = diamètre maximal (ouverture des rouleaux d'alimentation)
- C = diamètre de coupe maximal

	29RH-II		29RH-II TS		30RH-II 2WD		30RH-II 3WD		30RH-II TS 2WD		30RH-II TS 3WD	
Poids à partir de (sans rotateur)	1 540 kg	3,395 lbs	1 660 kg	3,660 lbs	1 630kg	3,600 lbs	1 690 kg	3,730 lbs	1 750 kg	3,860 lbs	1 810 kg	3,990 lbs
<b>SCIE</b>	scie avec tension manuelle ou automatique de la chaîne		scie avec tension manuelle ou automatique de la chaîne		scie avec tension manuelle ou automatique de la chaîne		scie avec tension manuelle ou automatique de la chaîne		scie avec tension manuelle ou automatique de la chaîne		scie avec tension manuelle ou automatique de la chaîne	
Diamètre de sciage max	780 mm	30"	780 mm	30"	780 mm	30"	780 mm	30"	780 mm	30"	780 mm	30"
Bord/Chaîne de lame	30" / .404" (3/4" opt.)	30" / .404" (3/4" opt.)	30" / .404" (3/4" opt.)	30" / .404" (3/4" opt.)	30" / .404" (3/4" opt.)	30" / .404" (3/4" opt.)	30" / .404" (3/4" opt.)	30" / .404" (3/4" opt.)	30" / .404" (3/4" opt.)	30" / .404" (3/4" opt.)	30" / .404" (3/4" opt.)	30" / .404" (3/4" opt.)
Moteur de scie	30 cc / 41 cc	1.8 / 2.5 cu.in	30 cc / 41 cc	1.8 / 2.5 cu.in	30 cc / 41 cc	1.8 / 2.5 cu.in	30 cc / 41 cc	1.8 / 2.5 cu.in	30 cc / 41 cc	1.8 / 2.5 cu.in	30 cc / 41 cc	1.8 / 2.5 cu.in
Diamètre de sciage max (scie supérieure)	-	-	450 mm	17.7"	-	-	-	-	450 mm	17.7"	450 mm	17.7"
Bord/Chaîne de lame (scie supérieure)	-	-	18" / .404"	18" / .404"	-	-	-	-	18" / .404"	18" / .404"	18" / .404"	18" / .404"
Moteur de scie (scie supérieure)	-	-	19 cc	1.16 cu.in	-	-	-	-	19 cc	1.16 cu.in	19 cc	1.16 cu.in
<b>ALIMENTATION</b>	Commande d'antidérapage 2WD		Commande d'antidérapage 2WD		Commande d'antidérapage 2WD		3WD anti-slipping control (4 synchronized motors)		Commande d'antidérapage 2WD		Commande d'antidérapage 3WD (4 moteurs synchronisés)	
Ouverture max. des rouleaux alimentateurs	700 mm	27.5"	700 mm	27.5"	700 mm	27.5"	700 mm	27.5"	700 mm	27.5"	700 mm	27.5"
Taille du moteur de l'alimentateur	520 / 620 / 680 / 820 cc	31.7 / 37.8 / 45.5 / 50 cu.in	520 / 620 / 680 / 820 cc	31.7 / 37.8 / 45.5 / 50 cu.in	520 / 620 / 680 / 820 cc	31.7 / 37.8 / 41.5 / 50 cu.in	820 cc	50 cu.in	520 / 620 / 680 / 820 cc	31.7 / 37.8 / 41.5 / 50 cu.in	820 cc	50 cu.in
Force d'alimentation à 280 bar (4,600 PSI)	20 / 24 / 27 / 32 kN	4,500 / 5,400 / 6,070 / 7,200 lbf	20 / 24 / 27 / 32 kN	4,500 / 5,400 / 6,070 / 7,200 lbf	20 / 24 / 27 / 32 kN	4,500 / 5,400 / 6,070 / 7,200 lbf	32 kN	7,200 lbf	20 / 24 / 27 / 32 kN	4,500 / 5,400 / 6,070 / 7,200 lbf	32 kN	7,200 lbf
Vitesse d'alimentation à 280 l/min (74 gpm)	6,4 / 5,4 / 4,9 / 4,1 m/s	21 / 17,7 / 16 / 13,5 ft/s	6,4 / 5,4 / 4,9 / 4,1 m/s	21 / 17,7 / 16 / 13,5 ft/s	6,4 / 5,4 / 4,9 / 4,1 m/s	21 / 17,7 / 16 / 13,5 ft/s	4,9 m/s	16 ft/s	6,4 / 5,4 / 4,9 / 4,1 m/s	21 / 17,7 / 16 / 13,5 ft/s	4,9 m/s	16 ft/s
<b>ÉBRANCHAGE</b>	Coupeau 3 mobiles + 1 fixe		Coupeau 3 mobiles + 1 fixe		Coupeau 4 mobiles + 1 fixe		Coupeau 4 mobiles + 1 fixe		Coupeau 4 mobiles + 1 fixe		Coupeau 4 mobiles + 1 fixe	
Diamètre d'ébranchage (net)	480 mm	18.9"	480 mm	18.9"	480 mm	18.9"	480 mm	18.9"	480 mm	18.9"	480 mm	18.9"
Ouverture max. des coupeaux avant	720 mm	28.3"	720 mm	28.3"	720 mm	28.3"	720 mm	28.3"	720 mm	28.3"	720 mm	28.3"
Ouverture max. des coupeaux arrière	760 mm	30"	760 mm	30"	760 mm	30"	760 mm	30"	760 mm	30"	760 mm	30"
<b>SYSTÈME HYDRAULIQUE</b>	280 bar		4,600 PSI		280 bar		4,600 PSI		280 bar		4,600 PSI	
<b>Sortie hydraulique min. et puissance de moteur</b>	280 bar		4,600 PSI		280 bar		4,600 PSI		280 bar		4,600 PSI	
520 cc	175 l/min, 82 kW	46 gpm, 112 hp	175 l/min, 82 kW	46 gpm, 112 hp	175 l/min, 82 kW	46 gpm, 112 hp	-	-	175 l/min, 82 kW	46 gpm, 112 hp	-	-
620 cc	200 l/min, 95 kW	53 gpm, 129 hp	200 l/min, 95 kW	53 gpm, 129 hp	200 l/min, 95 kW	53 gpm, 129 hp	-	-	200 l/min, 95 kW	53 gpm, 129 hp	-	-
680 cc	220 l/min, 100 kW	58 gpm, 136 hp	220 l/min, 100 kW	58 gpm, 136 hp	220 l/min, 100 kW	58 gpm, 136 hp	220 l/min, 100 kW	58 gpm, 136 hp	220 l/min, 100 kW	58 gpm, 136 hp	220 l/min, 100 kW	58 gpm, 136 hp
820 cc	260 l/min, 125 kW	69 gpm, 170 hp	260 l/min, 125 kW	69 gpm, 170 hp	260 l/min, 125 kW	69 gpm, 170 hp	-	-	260 l/min, 125 kW	69 gpm, 170 hp	-	-

## ABATTEUSE SH KESLA - TECHNOLOGIE DE POINTE EN MATIÈRE D'ABATTEUSE À COURSE

KESLA, le fabricant leader du monde des abatteuses à course, a fait passer la qualité et la technologie de l'abatteuse à course avancée à un niveau entièrement nouveau. Les abatteuses à course 20SH-II et 25SH-II KESLA sont largement basées sur les mêmes composants et solutions techniques que les têtes d'abatteuses de la série RH-II KESLA avec alimentation par rouleau.

L'idée directrice derrière les têtes d'abatteuses à course SH-II KESLA est de produire une force d'ébranchage maximale avec une faible puissance de machine de base sans endommager le bois par les rouleaux d'alimentation. Les têtes d'abatteuses à course KESLA sont un outil immense destiné au traitement efficace de grands arbres et d'arbres ramifiés à l'aide des excavatrices de faible puissance. Les têtes d'abatteuses sont idéales pour être utilisées, par exemple, dans des conditions montagneuses lorsque la taille de la machine de base est limitée, et pour obtenir une récolte efficace mais douce d'espèces d'arbres de valeur.

L'excellente géométrie des couteaux d'ébranchage et des mâchoires d'alimentation des têtes d'abatteuses SH-II permet de ramasser facilement à la fois des arbres debout et pré-abattus, d'où ils sont également idéaux pour le traitement du bois à partir des piles. Grâce à leur prise facile, elles peuvent également être utilisées avec efficacité pour manipuler et charger du bois coupé.



## KESLA 20SH-II & 25SH-II



Le modèle 20SH-II KESLA est équipé de deux couteaux d'ébranchage mobiles. Il s'agit d'une tête d'abatteuse légère mais hautement efficace pour le bois dur et d'autres arbres très ramifiés. Il est le mieux adapté à une installation sur des excavatrices sur chenilles de 7-10 tonnes et sur d'autres machines de base ayant une puissance hydraulique limitée, comme les débusqueuses. Le modèle 20SH-II monté sur une excavatrice de 7 tonnes est capable de manipuler efficacement des arbres très ramifiés pouvant atteindre 40 cm de diamètre. La taille optimale du bois destinée à la tête va jusqu'à 30 cm.

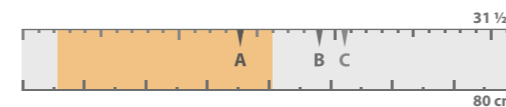

25SH-II KESLA est une tête d'abatteuse à course dotée de quatre couteaux d'ébranchage mobiles servant à manipuler du bois très ramifié et très difficile. Un couteau/mâchoire d'ébranchage au milieu de la tête ajoute une force supplémentaire lors du transport d'arbres lourds et améliore les résultats d'ébranchage.

Le modèle 25SH-II est approprié pour être installé sur des excavatrices de 10-15 tonnes, pouvant manipuler des arbres de jusqu'à 50 cm de diamètre, même avec des arbres très ramifiés. La taille optimale du bois va jusqu'à 40 cm.

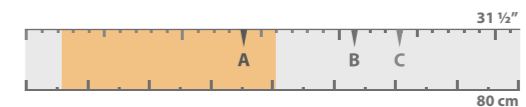

■ = diamètre d'arbre optimal  
A = diamètre d'ébranchage (bout à bout)  
B = diamètre maximal (ouverture des rouleaux d'alimentation)  
C = diamètre de coupe maximal



- 1. FORCE D'ÉBRANCHAGE**  
Le vérin hydraulique peut produire une force d'ébranchage extraordinaire même avec une puissance hydraulique très modeste de la machine de base. La vitesse d'alimentation maximale est inférieure à celle de l'alimentation par rouleau, mais la grande force d'ébranchage permet d'ébrancher même les branches les plus difficiles et ce directement, sans inversion, ce qui la rend très efficace lors de la manipulation d'arbres ramifiés même avec une petite machine de base.
- 2. INCLINAISON SOLIDE**  
La tête d'abatteuse SH-II KESLA présente une forte inclinaison avec un grand angle d'inclinaison, ce qui permet un traitement efficace même sur des pentes raides. L'inclinaison directe à profil large et latéral est une construction très solide par rapport à son poids.
- 3. STRUCTURE LÉGÈRE MAIS DURABLE**  
La construction capsulaire du châssis de l'abatteuse à course forme une structure très solide par rapport à son poids.
- 4. EXTRÊMEMENT FACILE D'ENTRETIEN**  
La conception simple et spacieuse de la tête d'abatteuse facilite son entretien.
- 5. MESURE ET COMMANDE PRÉCISES**  
La tête SH-II KESLA utilise les mêmes capteurs de mesure simples et très précis que la tête RH-II. Le système de mesure et de commande proLOG KESLA offre à la série SH-II les mêmes dernières caractéristiques et fonctions sur le marché que la série RH-II.
- 6. SCIE À CHAÎNE PUISSANTE ET FIABLE**  
La tête d'abatteuse à course KESLA utilise la même scie simple et fiable que la tête d'abatteuse RH-II. Alternativement, un dispositif de scie JPS R5500 est disponible.
- 7. FONCTION DE COURSE PARTIELLE PROCOURSE EXCLUSIVE**  
Grâce à la fonction de course partielle, la longueur totale de la tête pendant la séquence d'alimentation peut être réduite, ce qui aide à traiter des arbres tortueux.



	20SH-II		25SH-II	
Poids à partir de (sans rotateur)	540 kg	1,190 lbs	920 kg	2,070 lbs
<b>SCIE</b>	scie avec tension manuelle ou automatique de la chaîne		scie avec tension manuelle ou automatique de la chaîne	
Diamètre de sciage max	540 mm	22"	670 mm	26"
Bord/Chaîne de lame	22" / .404" (3/4" opt.)	22" / .404" (3/4" opt.)	25" / .404" (3/4" opt.)	22" / .404" (3/4" opt.)
Moteur de scie	19 cc / 30 cc / 32 cc	0.61 / 1.16 1.95 cu.in	19 cc / 32 cc	1.16 / 1.95 cu.in
<b>ALIMENTATION</b>	Alimentation à course avec vérin hydraulique		Alimentation à course avec vérin hydraulique	
Ouverture max. des mâchoires d'alimentateur	520 mm	20.5"	720 mm	28.5"
Longueur d'alimentateur	750 mm	30"	850 mm	64"
Force d'alimentation à 210 Bar (3,000 PSI)	41 kN	9,220 lbf	65kN	14,600 lbf
Vitesse d'alimentation à 100 l/min (26 gpm)	~1 m/s	~3 ft/s	~1 m/s	~3 ft/s
<b>ÉBRANCHAGE</b>	2 + 1 couteau fixe + mâchoires d'alimentation		4 + 1 couteau fixe + mâchoires d'alimentation	
Diamètre d'ébranchage (net)	330 mm	13"	400 mm	15.7"
Ouverture max. des couteaux avant	480 mm	18.9"	600 mm	23.6"
Ouverture max. du couteau médian	520 mm	20.3"	720 mm	28.3"
<b>SYSTÈME HYDRAULIQUE</b>				
Niveau de pression max.	220 bar	3,000 PSI	220 bar	3,000 PSI
Sortie hydraulique min. et puissance de moteur	100 l/min, 30 kW	26 gpm, 40 hp	120 l/min, 40 kW	32 gpm, 55 hp

Kesla se réserve le droit d'effectuer des modifications techniques. Les produits présentés sur les images peuvent comporter des accessoires supplémentaires.

## KESLA - LE NUMÉRO UN EN MATIÈRE D'ABATTEUSES À EXCAVATRICE

Kesla possède une immense expertise en applications d'abatteuse à excavatrice dans des conditions différentes, variant des forêts de conifères nordiques, la récolte de bois de feuillus, de la récolte d'arbres durs, de la foresterie alpine et aux conditions montagneuses japonaises telles que les plantations d'eucalyptus du Sud. Une longue expérience et coopération avec de nombreux fabricants et de concessionnaires d'excavateur ont contribué à l'acquisition d'un solide savoir-faire qui nous a permis d'équiper diverses machines de base d'une tête d'abatteuse.

En plus de la gamme la plus large de têtes d'abatteuses à excava-

teur disponible sur le marché, Kesla offre une vaste expertise pour l'installation aisée d'abatteuses à excavatrice efficaces. Des accessoires comprennent, par exemple, différents kits d'installation hydraulique, des packages d'installation de système de mesure et de commande, des bras Xtender KESLA et des équipements de sécurité, ainsi que des conseils compétents lors de l'installation et de la maintenance. L'avantage de solutions hautement axées sur les produits ne concerne pas seulement la facilité à installer, mais également une documentation qui prend en charge un service après-vente et augmente la valeur de revente de la machine.

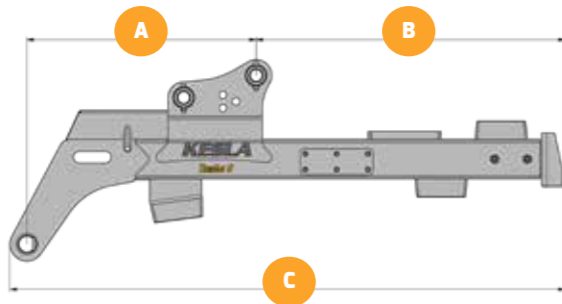

### KESLA Xtender booms

Un bras Xtender KESLA peut être utilisé pour étendre le rayon de travail du bras d'excavatrice et améliorer la géométrie du brase, et pour améliorer considérablement la capacité de la machine à se déplacer sur le terrain. Dans la pratique, cela est synonyme de travail plus confortable et d'augmentation significative de la productivité. Le bras Xtender facilite également le pliage du bras d'excavatrice et de l'abatteuse dans la position de transport et permet une très faible hauteur de transport. Les quatre tailles des bras Xtender couvrent toutes les tailles de têtes d'abatteuse KESLA et sont appropriées pour toutes les tailles d'excavatrice, et peuvent être adaptées à pratiquement n'importe quelle excavatrice à l'aide des pièces d'adaptateur.

	Xtender 8		Xtender 10		Xtender 15		Xtender 15H		Xtender 20 & 20-II	
Une tête d'abatteuse KESLA	18RH-II, 20RH-II		18RH-II, 20RH-II, 20SH-II		20RH-II, 25SH-II, 25SH-II (27RH-II)		20RH-II, 25SH-II, 25SH-II		27RH-II, 28RH-II, 29RH-II, 30RH-II	
Poids à partir de (en fonction des raccords)	130 kg	287 lbs	230 kg	507 lbs	300 kg	660 lbs	450 kg	992 lbs	530 kg	1,168 lbs
Classe de poids de la machine de base	max 8 tn	max 17,600 lbs	max 10 tn	max 22,000 lbs	10 - 16 tn	22,000 - 35,000 lbs	10 - 16 tn	22,000 - 35,000 lbs	16 - 30 tn	35,000 - 66,000 lbs
A	880 mm	34.6"	1 185 mm	46.7"	1 200 mm	47.2"	1 185 - 1 575 mm	46.7" - 62.0"	1 300 mm	51.2"
B	1 180 mm	46.5"	1 195 mm	47"	1 380 mm	54.3"	1 430 mm	56.3"	1 740 mm	68.5"
C	2 125 mm	83.7"	2 460 mm	93.9"	2 660 mm	104.7"	2 685 - 3 075 mm	105.7" - 121.1"	3 120 mm	122.8"



Kesla se réserve le droit d'effectuer des modifications techniques. Les produits présentés sur les images peuvent comporter des accessoires supplémentaires.

## SYSTÈME DE COMMANDE SYSTÈME DE COMMANDE DE CLASSE MONDIALE ET PRÉCISION DE MESURE

- Ecran de 7 po de large
- Des rapports de production clairs, facile à sauvegarder dans la mémoire interne SD ou sur une carte mémoire USB sous la forme d'un fichier PDF.
- Interface facile à utiliser, commandée à l'aide de six touches de commande, d'un clavier USB standard ou d'une souris.
- Conforme (avec des limitations) à StanforD 2010: Informations sur différentes espèces de bois et le site dans un fichier APT; Enregistrement des fichiers de production et d'étalonnage dans des fichiers standard (PRD, PRI, HPR).
- Grâce aux possibilités globales de réglage, haut rendement dans toutes les conditions. Toutes les valeurs de réglage ainsi que les paramètres peuvent être téléchargés et enregistrés dans un fichier.
- Interface utilisateur entièrement localisée dans la plupart des langues (incl. anglais, allemand, russe, espagnol, japonais).
- Une grande puissance de calcul permet un contrôle précis des fonctions de tête :
  - Opérations rapides et instantanées
  - Recherche rapide de dimensions et coupe
  - Productivité plus élevée
  - Mesure plus précise
- La toute nouvelle optimisation innovante de la coupe (classe de priorisation de la longueur)
  - Productivité plus élevée
  - Valeur plus élevée du bois produit
- Équipements en option:
  - Kit de montage élégant et complet pour une installation facile
  - Diverses options de joystick (p. ex., SureGrip et KESLAGrip)
  - Palpeur de mesure électronique pour l'étalonnage
  - Imprimante

### KESLA xLogger

En plus de la compatibilité complète à StanforD 2010:

- écran tactile de 12 po
- tronçonnage par valeur et distribution



Des systèmes de mesure sont disponibles également avec un compas électronique pour la facilité et la précision de l'étalonnage.

Les têtes d'abatteuse KESLA sont également compatibles avec les appareils de mesure Motomit, Epec et Dasa. Le montage est également possible, dans certaines conditions, avec des appareils de mesure Ponsse Opti, JD TimberMatic et Komatsu Maxi.



## ÉQUIPER VOTRE TÊTE D'ABATTEUSE

Équipements standard ●  
Équipements en option ●  
Non disponible -

	Régulation de pression proCON KESLA	Scie KESLA avec tendeur de chaîne manuel	Scie KESLA avec tendeur de chaîne automatique	Scie JPS RS500 avec tendeur de chaîne automatique	Graisseur de scie électrique proLUBE KESLA	Rouleaux EUCA KESLA	Rouleaux en acier KESLA	Rouleaux de traitement en masse KESLA	Rouleaux XtraGRIP KESLA	Rouleaux à nervure, amortisseur en caoutchouc	Rouleaux à nervure, acier	Mesure de la longueur HydCON KESLA	Mesure de la longueur HydCON+ KESLA	Codeurs de longueur dans les moteurs d'alimentation	Marquage couleur	Système de traitement de souche	Vanne d'utilisation du rotateur proportionnelle	Vanne d'utilisation du rotateur, on/off	Scie supérieure	Capteur d'extrémité	Couteau proAX KESLA	Bloc de connecteur pour tuyaux
KESLA 16RH	●	●	●	-	-	-	●	-	-	-	-	-	-	-	-	-	-	-	-	-	-	-
KESLA 18RH-II	●	●	●	●	●	-	●	-	-	-	-	-	-	-	-	-	-	-	-	-	-	-
KESLA 20RH-II	●	●	●	●	●	-	●	-	-	-	-	-	-	-	-	-	-	-	-	-	-	-
KESLA 25RH-II	●	●	●	●	●	-	●	-	-	-	-	-	-	-	-	-	-	-	-	-	-	-
KESLA 27RH-II 2WD	●	●	-	●	●	-	●	-	-	-	-	●	-	-	-	-	-	-	-	-	-	-
KESLA 28RH-II 2/3WD	●	●	-	●	●	-	●	-	-	-	-	●	-	-	-	-	-	-	-	-	-	-
KESLA 29RH-II	●	●	-	●	●	-	●	-	-	-	-	●	-	-	-	-	-	-	-	-	-	-
KESLA 29RH-II TS	●	●	-	●	●	-	●	-	-	-	-	●	-	-	-	-	-	-	●	-	-	-
KESLA 30RH-II 2/3WD	●	●	-	●	●	-	●	-	-	-	-	●	-	-	-	-	-	-	-	-	-	-
KESLA 30RH-II TS 2/3WD	●	●	-	●	●	-	●	-	-	-	-	●	-	-	-	-	-	-	●	-	-	-
KESLA 20SH-II	-	●	-	●	●	-	-	-	-	-	-	-	-	-	-	-	-	-	-	-	-	-
KESLA 25SH-II	-	●	-	●	●	-	-	-	-	-	-	-	-	-	-	-	-	-	-	-	-	-

### KIT DE REMPLACEMENT DE TUYAU

Un kit de tuyau spécifique à un modèle, qui comprend tous les tuyaux de la tête de base, la même qualité de tuyau élevée que celle utilisée lors du montage initial à l'usine.



### PACKAGES DE PIÈCES DE RECHANGE

Un package spécifique à un modèle soigneusement considéré comprend des pièces nécessaires pour réparer les dysfonctionnements mineurs les plus courants.



### SÉRIE D'OUTILS

Le kit d'outil spécial KESLA, emballé dans un boîtier d'outils pratique, comprend des outils spéciaux qui sont conçus sur mesure pour manipuler et réparer votre tête d'abatteuse.



La boîte à outils universelle KESLA comprend les outils de maintenance généraux choisis par nos techniciens et requis pour la maintenance et la réparation de têtes d'abatteuse. Des outils de qualité supérieure sont emballés dans un boîtier d'outils pratique.

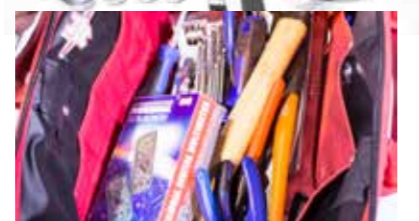

### ROULEAUX D'ALIMENTATION

Rouleaux en acier KESLA



Rouleaux KESLA d'écorçage d'eucalyptus



Rouleaux d'alimentation en masse



Rouleaux à nervure avec amortisseur en caoutchouc



Rouleaux XtraGRIP KESLA



Rouleaux à nervure en acier KESLA



### ÉQUIPEMENTS DE MARQUAGE COULEUR

Le marquage couleur aide à séparer les assortiments de bois lors du transport. Le dispositif de marquage à deux couleurs permet trois différents codes de couleur. Des buses haute pression placées sur le couteau d'ébranchage arrière dessinent des bandes de couleur distinctives.



### SCIE SUPÉRIEURE

La scie supérieure est une unité de scie montée à l'avant de la tête d'abatteuse, ce qui permet une utilisation maximale des arbres élagués par le haut et les arbres endommagés par le haut. La scie supérieure de la tête d'abatteuse 20/25RH-II et 20/25SH-II est une unité de rénovation à monter sur à l'emplacement du couteau supérieur. Dans le modèle 29/30RH-II, la scie supérieure de la tête d'abatteuse est rigide, soit une partie fixe du module avant du grappin.



### HYDCON ET HYDCON+ KESLA

Dans le système HydCON, le ressort de la roue de mesure classique est remplacé par un vérin hydraulique à double action, qui permet à la roue de mesure de se rétracter automatiquement pendant les étapes de travail autres que l'ébranchage. Le système HydCON + a un ressort et un vérin hydraulique à double action en parallèle. La roue de mesure rétractée, lors de la prise du bois, est mieux protégée contre les bosses et facilite la mise en place de la tête sur l'arbre. Grâce à la pression hydraulique réglable, la mesure de longueur est plus précise.

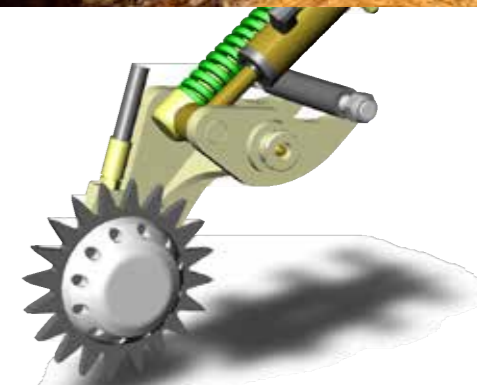

### CAPTEUR DE BILLES DE SOUCHE

Le capteur optique détecte l'extrémité de la tige, ce qui permet à l'alimentation de retourner à l'extrémité de la bille et de réinitialiser la mesure de longueur sans couper.

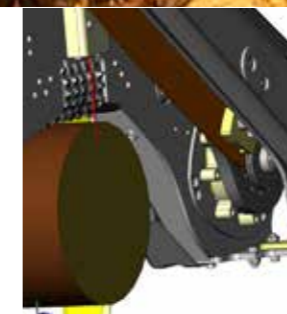

### BLOC DE CONNEXION DE TUYAUX

Déplace le point de connexion des tuyaux du bras de l'intérieur de la tête au bloc situé dans le châssis d'inclinaison sous le rotateur. Le faisceau de tuyaux en direction de la tête est plus court et plus compact.



### KESLA PROAX

Le couteau proAX KESLA sans précédent associe les avantages de la coupe à la scie et à la guillotine dans la même tête d'abatteuse. Lorsque le bois de petit diamètre est coupé, il accélère la coupe et réduit au minimum la consommation des scies à chaîne et des barres de scie. En plus de la réduction de l'usure de la chaîne et de la barre, des économies sont également réalisées en termes de coûts de carburant, car la coupe à l'aide d'un vérin demande beaucoup moins d'énergie qu'un moteur de scie.

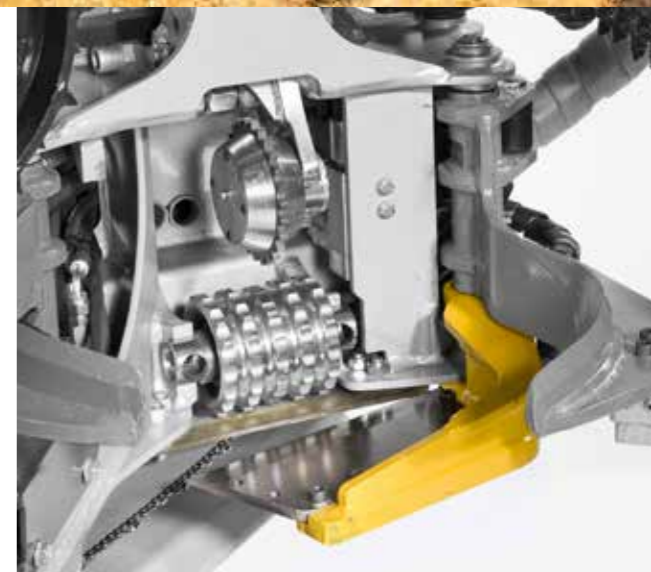

## DÉCOUVREZ ÉGALEMENT NOS AUTRES PRODUITS !

BOIS, INDUSTRIE, BIOÉNERGIE ET GRUES DE VILLE | GRUES DE MACHINES FORESTIÈRES | DÉCHIQUETEURS | ACCESSOIRES POUR TRACTEURS | GRAPPINS

Votre concessionnaire KESLA:

### Kesla Oyj

Tel. +358 207 862 841  
www.kesla.com

### Siège social

Kuurnankatu 24  
FI-80100 JOENSUU

### Usine de Kesälahti

Metsolantie 2  
FI-59800 KESÄLAHTI

### Usine d'Ilomantsi

Teollisuustie 8  
FI-82900 ILOMANTSI

### Suivez-nous!

